МЕЖГОСУДАРСТВЕННЫЙ СОВЕТ ПО СТАНДАРТИЗАЦИИ, МЕТРОЛОГИИ И СЕРТИФИКАЦИИ
(МГС)

INTERSTATE COUNCIL FOR STANDARDIZATION, METROLOGY AND CERTIFICATION
(ISC)

МЕЖГОСУДАРСТВЕННЫЙ
СТАНДАРТ

ГОСТ
31610.7—
2012/
IEC 60079-7:2006

ЭЛЕКТРООБОРУДОВАНИЕ ДЛЯ ВЗРЫВООПАСНЫХ ГАЗОВЫХ СРЕД

Часть 7

Повышенная защита вида «е»

(IEC 60079-7:2006, IDT)

Издание официальное



Москва
Стандартинформ
2013

Предисловие

Цели, основные принципы и основной порядок проведения работ по межгосударственной стандартизации установлены ГОСТ 1.0 — 92 «Межгосударственная система стандартизации. Основные положения» и ГОСТ 1.2 — 2009 «Межгосударственная система стандартизации. Стандарты межгосударственные, правила и рекомендации по межгосударственной стандартизации. Порядок разработки, принятия, применения, обновления и отмены»

Сведения о стандарте

1 ПОДГОТОВЛЕН Автономной некоммерческой национальной организацией «Ех-стандарт» (АННО «Ех-стандарт»)

2 ВНЕСЕН Федеральным агентством по техническому регулированию и метрологии (Росстандарт)

3 ПРИНЯТ Межгосударственным советом по стандартизации, метрологии и сертификации (протокол от 24 мая 2012 г. № 41)

За принятие стандарта проголосовали:

Краткое наименование страны по МК (ИСО 3166) 004—97	Код страны по МК (ИСО 3166) 004—97	Сокращенное наименование национального органа по стандартизации
Азербайджан	AZ	Азстандарт
Армения	AM	Минэкономики Республики Армения
Беларусь	BY	Госстандарт Республики Беларусь
Казахстан	KZ	Госстандарт Республики Казахстан
Кыргызстан	KG	Кыргызстандарт
Молдова	MD	Молдова-Стандарт
Российская Федерация	RU	Росстандарт
Таджикистан	TJ	Таджикстандарт
Узбекистан	UZ	Узстандарт

4 Приказом Федерального агентства по техническому регулированию и метрологии от 26 ноября 2012 г. № 1176-ст межгосударственный стандарт ГОСТ 31610.7—2012/IEC 60079-7:2006 введен в действие в качестве национального стандарта Российской Федерации с 15 февраля 2013 г.

5 Настоящий стандарт идентичен международному стандарту IEC 60079-7:2006 Electrical apparatus for explosive gas atmospheres — Part 7: Increased safety «е» (Электрооборудование для взрывоопасных газовых сред. Часть 7. Повышенная защита вида «е»).

Степень соответствия — идентичная (IDT).

Сведения о соответствии межгосударственных стандартов ссылочным международным стандартам приведены в дополнительном приложении Д.А.

Стандарт подготовлен на основе применения ГОСТ Р 52350.7—2005 (МЭК 60079-7:2006)

6 ВВЕДЕН ВПЕРВЫЕ

Информация о введении в действие (прекращении действия) настоящего стандарта публикуется в ежемесячно издаваемом информационном указателе «Национальные стандарты».

Информация об изменениях к настоящему стандарту публикуется в ежегодно издаваемом информационном указателе «Национальные стандарты», а текст изменений и поправок — в ежемесячно издаваемом информационном указателе «Национальные стандарты». В случае пересмотра или отмены настоящего стандарта соответствующая информация будет опубликована в ежемесячно издаваемом информационном указателе «Национальные стандарты»

© Стандартиформ, 2013

В Российской Федерации настоящий стандарт не может быть полностью или частично воспроизведен, тиражирован и распространен в качестве официального издания без разрешения Федерального агентства по техническому регулированию и метрологии

Содержание

1 Область применения	1
2 Нормативные ссылки	1
3 Термины и определения	3
4 Конструктивные требования ко всему электрооборудованию	5
4.1 Общие положения	5
4.2 Электрические соединения	5
4.3 Электрические зазоры	7
4.4 Пути утечки	11
4.5 Твердые электроизолирующие материалы	12
4.6 Обмотки	12
4.7 Предельная температура	13
4.8 Внутренняя проводка	14
4.9 Степень защиты, обеспечиваемая оболочкой	14
4.10 Крепежные детали	15
5 Дополнительные требования к специальному электрооборудованию	15
5.1 Общие положения	15
5.2 Вращающиеся электрические машины	15
5.3 Устройства освещения	20
5.4 Головные и ручные светильники	23
5.5 Измерительные устройства и измерительные трансформаторы	23
5.6 Трансформаторы других типов, кроме измерительных	24
5.7 Батареи	24
5.8 Соединения общего назначения и соединительные коробки	28
5.9 Резистивные нагреватели (кроме сетевых электронагревателей)	29
5.10 Другое электрооборудование	30
6 Типовые проверки и испытания	31
6.1 Электрическая прочность	31
6.2 Вращающиеся электрические машины	31
6.3 Устройства освещения с питанием от сети	32
6.4 Измерительные приборы и измерительные трансформаторы	34
6.5 Трансформаторы, кроме измерительных	34
6.6 Батареи аккумулятора	35
6.7 Соединения общего назначения и соединительные коробки	36
6.8 Резистивные нагревательные устройства и блоки	37
6.9 Испытания изоляционного материала выводов	37
7 Контрольные проверки и испытания	38
7.1 Испытание на электрическую прочность	38
7.2 Испытание электрической прочности изоляции для батарей	39
7.3 Испытание на межвитковое перенапряжение	39
8 Сертификаты на Ex-компоненты	39
8.1 Общие положения	39
8.2 Выводы	39
9 Маркировка и инструкции	39
9.1 Общая маркировка	39
9.2 Инструкции по применению	40
9.3 Предупредительная маркировка	41
Приложение А (обязательное) Машины с короткозамкнутым ротором. Методы испытаний и расчетов	42
Приложение В (обязательное) Типовые испытания специальных резистивных нагревательных устройств и блоков (кроме сетевых нагревателей)	44
Приложение С (справочное) Машины с короткозамкнутым ротором. Тепловая защита	45
Приложение D (справочное) Резистивные нагревательные устройства и блоки. Дополнительная электрическая защита	46

Приложение Е (справочное) Комбинации зажимных устройств и проводов для соединений общего назначения и соединительных коробок	47
Приложение F (справочное) Поперечное сечение медных проводов	49
Приложение G (справочное) Оценка риска возможности разряджения обмотки статора. Факторы риска воспламенения	50
Приложение H (обязательное) Порядок испытания ламп Т8, Т10 и Т12	51
Приложение I (справочное) Введение альтернативного метода оценки риска, охватывающего «Уровни защиты оборудования» для Ex-оборудования	55
Приложение ДА (справочное) Сведения о соответствии межгосударственных стандартов ссылочным международным стандартам	58
Библиография	62

Введение

Настоящий стандарт содержит полный аутентичный текст проекта четвертого издания международного стандарта 31/623/FDIS IEC 60079-7, включенного в международную систему сертификации МЭК Ex и европейскую систему сертификации на основе директивы 94/9 EC; его требования полностью отвечают потребностям экономики стран СНГ.

Настоящий стандарт является одним из комплексов стандартов по видам взрывозащиты для электрооборудования, применяемого во взрывоопасных средах.

Стандарт предназначен для нормативного обеспечения обязательной сертификации и испытаний.

Установленные настоящим стандартом требования обеспечивают вместе со стандартом IEC 60079-0:2004 «Электрооборудование для взрывоопасных газовых сред. Часть 0. Общие требования» безопасность применения электрооборудования на опасных производственных объектах в угольной, газовой, нефтяной, нефтеперерабатывающей и других отраслях промышленности.

Действующий в настоящее время ГОСТ 30852.8—2002* разработан на основе проекта третьего издания стандарта IEC 60079-7 (31/284/CD) и не включает ряда новых требований проекта четвертого издания IEC 60079-7.

Для нормативного обеспечения данного вида взрывозащиты следует использовать совместно ГОСТ 30852.8—2002* и настоящий стандарт.

* В Российской Федерации действует ГОСТ Р 51330.8—99 «Электрооборудование взрывозащищенное. Часть 7. Защита вида "в"».

ЭЛЕКТРООБОРУДОВАНИЕ ДЛЯ ВЗРЫВООПАСНЫХ ГАЗОВЫХ СРЕД

Часть 7

Повышенная защита вида «е»

Electrical apparatus for explosive gas atmospheres.
Part 7. Increased safety «e»

Дата введения — 2014—02—15

1 Область применения

Настоящий стандарт устанавливает требования к проектированию, конструкции, испытаниям и маркировке взрывозащищенного электрооборудования с видом защиты «повышенная защита вида "е"», предназначенного для использования во взрывоопасных газовых средах. Требования настоящего стандарта распространяются на взрывозащищенное электрооборудование, номинальное эффективное значение переменного тока или номинальное напряжение постоянного тока которого не более 11 кВ и в котором приняты дополнительные меры против возникновения дуговых разрядов, искрения или повышенных температур в нормальном или указанном нештатном режимах работы.

Требования, установленные настоящим стандартом, дополняют общие требования, изложенные в IEC 60079-0 для защиты вида «е», если только они не отменены в каком-либо конкретном случае.

Примечание — Повышенная защита вида «е» может обеспечивать Уровни защиты оборудования (EPL) Mb или Gb. Дополнительные сведения указаны в приложении I.

2 Нормативные ссылки

Следующие документы, на которые сделаны ссылки, обязательны при использовании настоящего документа. Для датированных ссылок применяется только указанное издание. Для недатированных ссылок применяется последнее издание указанного документа (со всеми поправками).

IEC 60034-1 Rotating electrical machines — Part 1: Rating and performance (Машины электрические вращающиеся. Часть 1. Номинальная мощность и рабочие характеристики)

IEC 60034-5 Rotating electrical machines. — Part 5: Degrees of protection provided by the integral design of rotating electrical machines (IP code) — Classification (Машины электрические вращающиеся. Часть 5. Степени защиты, обеспечиваемые собственной конструкцией вращающихся электрических машин (код IP). Классификация)

IEC 60044-6 Instrument transformers — Part 6: Requirements for protective current transformers for transient performance (Трансформаторы измерительные. Часть 6. Требования к характеристикам переходного режима защитных трансформаторов тока)

IEC 60050-426 International Electrotechnical Vocabulary — Part 426: Equipment for explosive atmospheres (Международный электротехнический словарь. Часть 426. Электрооборудование для взрывоопасных сред)

IEC 60061-1 Lamp caps and holders together with gauges for the control of interchangeability and safety — Part 1: Lamp caps (Цоколи и патроны ламповые, а также калибры для проверки их взаимозаменяемости и безопасности. Часть 1. Цоколи ламповые)

IEC 60061-2 Lamp caps and holders together with gauges for the control of interchangeability and safety — Part 2: Lampholders (Цоколи и патроны ламповые, а также калибры для проверки их взаимозаменяемости и надежности. Часть 2. Ламповые патроны)

IEC 60064 Tungsten filament lamps for domestic and similar general lighting purposes — Performance requirements (Лампы накаливания для бытового и аналогичного общего освещения. Требования к эксплуатационным характеристикам)

IEC 60068-2-6 Basic environmental testing procedures — Part 2: Tests — Test Fc and guidance: Vibration (sinusoidal) (Основные методы испытаний на воздействие внешних факторов. Часть 2. Испытания. Испытания Fc: Вибрация (синусоидальная))

IEC 60068-2-27:1987 Environmental testing — Part 2: Tests — Test Ea and guidance: Shock (Основные методы испытаний на воздействие внешних факторов. Часть 2. Испытания. Испытание Ea и руководство. Одиночный удар)

IEC 60068-2-42 Basic environmental testing procedures — Part 2: Tests — Test Kc: Sulphur dioxide test for contacts and connections (Основные методы испытаний на воздействие внешних факторов. Часть 2-42. Испытания. Испытание Kc: Испытание контактов и соединений на воздействие двуокиси серы)

IEC 60079-0:2004 Electrical apparatus for explosive gas atmospheres — Part 0: General requirements (Электрооборудование для взрывоопасных газовых сред. Часть 0. Общие требования)

IEC 60079-1 Electrical apparatus for explosive gas atmospheres — Part 1: Flameproof enclosures «d» (Электрооборудование для взрывоопасных газовых сред. Часть 1. Взрывонепроницаемые оболочки «d»)

IEC 60079-11 Electrical apparatus for explosive gas atmospheres — Part 11: Intrinsic safety «i» (Электрооборудование для взрывоопасных газовых сред. Часть 11. Искробезопасная электрическая цепь «i»)

IEC 60085 Thermal evaluation and classification of electrical insulation (Системы электрической изоляции. Оценка нагревостойкости и классификация)

IEC 60112 Method for the determination of the proof and the comparative tracking indices of solid insulating materials (Материалы электроизоляционные твердые. Методы определения сравнительного и контрольного индексов трекинговостойкости во влажной среде)

IEC 60228 Conductors of insulated cables (Проводники изолированных кабелей)

IEC 60238 Edison screw lampholders (Патроны резьбовые для электрических ламп)

IEC 60317-3:2004 Specifications for particular types of winding wires — Part 3: Polyester enamelled round copper wire, class 155 (Технические условия на конкретные типы обмоточных проводов. Часть 3. Круглые медные провода с эмалевой изоляцией на основе сложного полиэфир, класс 155)

IEC 60317-7:1990 Specifications for particular types of winding wires — Part 7: Polyimide enamelled round copper wire, class 220 (Технические условия на конкретные типы обмоточных проводов. Часть 7. Круглые медные обмоточные провода с эмалевым покрытием из полиамида, класс 220)

IEC 60317-8:1990 Specifications for particular types of winding wires — Part 8: Polyesterimide enamelled round copper wire, class 180 (Технические условия на конкретные типы обмоточных проводов. Часть 8. Круглые медные обмоточные провода с эмалевым покрытием из полиэфиримида, класс 180)

IEC 60317-13:1990 Specifications for particular types of winding wires — Part 13: Polyester or polyesterimide overcoated with polyamide-imide enamelled round copper wire, class 200 (Технические условия на конкретные типы обмоточных проводов. Часть 13. Круглые медные обмоточные провода с эмалевым покрытием из полиэфироимида и наружным покрытием из полиамида, класс 200)

IEC 60364-3 Electrical installations of buildings — Part 3. Assessment of general characteristics (Электрические установки зданий. Часть 3. Оценка основных характеристик)

IEC 60400 Lampholders for tubular fluorescent lamps and starterholders (Патроны для трубчатых люминесцентных ламп и стартеров общего освещения)

IEC 60432-1 Incandescent lamps — Safety specifications: Part 1 — Tungsten filament lamps for domestic and similar general lighting purposes (Лампы накаливания. Требования безопасности. Часть 1. Вольфрамовые лампы накаливания для бытового и аналогичного общего освещения)

IEC 60529 Degrees of protection provided by enclosures (IP code) (Степени защиты, обеспечиваемые оболочками (Код IP))

IEC 60664-1:1992 Insulation coordination for equipment within low-voltage systems — Part 1: Principles, requirements and tests (Координация изоляции для оборудования в низковольтных системах. Часть 1. Принципы, требования и испытания)

IEC 60947-1 Low-voltage switchgear and controlgear — Part 1: General rules (Аппаратура коммутационная и механизмы управления низковольтные. Часть 1. Общие правила)

IEC 60947-7-1 Low-voltage switchgear and controlgear — Part 7: Ancillary equipment — Section one: Terminal blocks for copper conductors (Аппаратура коммутационная и механизмы управления низковольтные. Часть 7. Вспомогательная аппаратура. Раздел 1. Клеммные колодки для медных проводников)

IEC 60999-1 Connecting devices — Electrical copper conductors — Safety requirements for screw-type and screwless-type clamping units — Part 1. General requirements and particular requirements for clamping units for conductors from 0,2 mm² up to 35 mm² (included) (Устройства соединительные. Медные электропровода. Требования безопасности к винтовым и безвинтовым зажимам. Часть 1. Общие и частные требования к зажимам для проводов сечением от 0,2 до 35 мм²)

IEC 60999-2 Connecting devices — Electrical copper conductors — Safety requirements for screw-type and screwless-type clamping units — Part 2: Particular requirements for clamping units for conductors above 35 mm² up to 300 mm² (included) (Устройства соединительные. Провода электрические медные. Требования безопасности к зажимным элементам винтового и безвинтового типа. Часть 2. Частные требования к зажимным элементам для проводников площадью от 35 до 300 мм²)

IEC 61195:1999 Double-capped fluorescent lamps — Safety specifications (Лампы люминесцентные двухцокольные. Требования безопасности)

IEC 61347-2-3:2000 Lamp controlgear — Part 2-3: Particular requirements for a.c. supplied electronic ballasts for fluorescent lamps — Amendment 1 (2004). Amendment 2 (2006) (Аппаратура управления ламповая. Часть 2-3. Частные требования к сопротивлениям пускорегулирующих аппаратов, питаемым переменным током, для люминесцентных ламп. Изменение 1 (2004), Изменение 2 (2006))

IEC 62086-1 Electrical apparatus for explosive gas atmospheres — Electrical resistance trace heating — Part 1: General and testing requirements (Оборудование электрическое для взрывоопасных газовых сред. Нагрев следящего устройства по электрическому сопротивлению. Часть 1. Общие положения и требования к испытанию)

ISO 2859-1 Sampling procedures for inspection by attributes — Part 1: Sampling schemes indexed by acceptance quality limit (AQL) for lot-by-lot inspection (Методы выборочного контроля по качественным признакам. Часть 1. Планы выборочного контроля с указанием приемлемого уровня качества (AQL) для последовательного контроля партий)

3 Термины и определения

В настоящем стандарте применены термины по IEC 60079-0, а также следующие термины с соответствующими определениями.

Для определений других терминов, особенно более общих, следует давать ссылку на IEC 60050-426 или другую соответствующую часть МЭС (Международного Электротехнического Словаря).

3.1 **зазор (clearance)**: Кратчайшее расстояние по воздуху между двумя токоведущими частями.

3.2 **внутренние соединения (connections, factory)**: Соединения, выполненные на заводе в контролируемых условиях.

3.3 **наружные соединения (connections, field wiring)**: Соединения, предназначенные для выполнения в условиях эксплуатации.

3.4 **путь утечки (creepage distance)**: Кратчайшее расстояние между двумя токоведущими частями по поверхности электроизоляционного материала.

3.5 **повышенная защита вида «е» (increase safety «e»)**: Вид защиты электрооборудования с использованием дополнительных мер против возможного превышения допустимой температуры, а также возникновения дуговых разрядов, искрения в нормальном или нештатном режимах работы.

Примечания

1 Данный вид защиты обозначают буквой «е». «Дополнительные меры» — это меры, необходимые для обеспечения соответствия настоящему стандарту.

2 Электрооборудование, вызывающее в нормальном режиме работы дуговые разряды или искрение, в соответствии с этим определением не может иметь повышенную защиту.

3.6 **начальный пусковой ток I_A (initial starting current I_A)**: Наибольшее эффективное значение тока, потребляемое электродвигателем переменного тока (заторможенным электродвигателем) с короткозамкнутым ротором или магнитом переменного тока, у которого якорь установлен так, что создается максимальный воздушный зазор при номинальных напряжении и частоте.

Примечание — Переходные процессы не принимают во внимание.

3.7 предельная температура (limiting temperature): Максимально допустимая температура для электрооборудования или его частей, равная меньшему из значений двух температур, определяемых:

- а) по опасности воспламенения взрывоопасной газовой среды;
- б) термической стойкости используемых материалов.

Примечание — В качестве предельной температуры может быть принята максимальная температура поверхности [см. IEC 60079-0 (подраздел 3.8 и раздел 5)] или меньшая температура (см. 4.8).

3.8 нормальный режим работы электродвигателя (normal service, motors): Режим, предусматривающий непрерывную работу электродвигателя при номинальной(ых) характеристике(ах), указанной(ых) на табличке, включая условия пуска.

3.9 номинальный динамический ток I_{dyn} (rated dynamic current I_{dyn}): Амплитудное значение тока, динамическое воздействие которого электрооборудование может выдержать без повреждения.

3.10 номинальный термический ток короткого замыкания I_{th} (rated short-time thermal current I_{th}): Эффективное значение тока, требуемое для нагрева проводника от номинальной рабочей температуры до предельной температуры за одну секунду при максимальном значении температуры окружающей среды.

3.11 номинальное напряжение (rated voltage): Значение напряжения, заданное изготовителем компоненту, устройству или оборудованию переменного или постоянного тока, к которому привязаны эксплуатационные характеристики и показатели работы.

3.12 Резистивные нагревательные устройства и блоки (resistance heating devices and resistance heating units):

3.12.1 резистивное нагревательное устройство (resistance heating device): Узел резистивного нагревательного блока, содержащий один или более нагревательных резисторов, которые состоят из металлических проводников или электропроводящего компаунда, соответствующим образом изолированного и защищенного.

3.12.2 резистивный нагревательный блок (resistance heating unit): Оборудование, содержащее узел из одного или более резистивных нагревательных устройств, соединенных с устройствами, исключающими повышение температуры выше заданной.

Примечание — Если устройство, предотвращающее превышение температуры, находится за пределами взрывоопасной зоны, то оборудование может не иметь защиту вида «е» или защиту иного вида.

3.12.3 рабочий объект (workpiece): Объект, на котором применяют резистивное нагревательное устройство или блок.

3.12.4 свойство самоограничения (self-limiting property): Свойство резистивного нагревательного устройства, которое при номинальном напряжении питания и при повышении окружающей температуры обеспечивает снижение его выходной тепловой мощности до значения, при котором не происходит дальнейшего повышения температуры.

Примечание — Температура поверхности элемента становится равной температуре окружающей среды.

3.12.5 стабилизированная конструкция (stabilized design): Конструкция резистивного нагревательного устройства или блока, при которой его температура благодаря конструктивным особенностям и условиям эксплуатации стабилизируется на уровне ниже предельной температуры при наиболее неблагоприятных условиях без применения защитной системы для ограничения температуры.

3.13 ток короткого замыкания I_{sc} (short-circuit current I_{sc}): Максимальное действующее значение тока короткого замыкания, воздействию которого электрооборудование может подвергаться во время эксплуатации.

Примечание — Значение тока короткого замыкания в соответствии с IEC 60079-0 (раздел 24) должно быть указано в нормативно-технической документации.

3.14 отношение пускового тока I_A/I_N (starting current ratio I_A/I_N): Отношение начального пускового тока I_A к номинальному току I_N .

3.15 время t_E (time t_E): Время нагрева в секундах начальным пусковым током I_A обмотки переменного тока ротора или статора от температуры в расчетных условиях эксплуатации до предельной температуры при максимальной температуре окружающей среды (см. рисунок А.1).

3.16 резистивный нагрев (trace heating): Использование электрорезистивных нагревательных кабелей, удлинителей, щитков и опорных компонентов, применяющихся снаружи и используемых для повышения или поддержания температуры внутри труб, баков и присоединенного оборудования.

3.17 рабочее напряжение (working voltage): Наибольшее действующее значение напряжения переменного или постоянного тока, которое может возникнуть по любой изоляции при номинальном напряжении.

Примечание 1 — Переходные процессы не учитывают.

Примечание 2 — Учитывают условия разомкнутой цепи или условия нормального режима работы.

4 Конструктивные требования ко всему электрооборудованию

4.1 Общие положения

Требования настоящего раздела распространяются, если нет других указаний в разделе 5, на все виды электрооборудования с защитой вида «е» и могут также быть дополнены требованиями, указанными в разделе 5, к специальному электрооборудованию.

4.2 Электрические соединения

4.2.1 Общие положения

Для облегчения определения соответствующих требований электрические соединения подразделяются на наружные и внутренние, постоянно присоединенные или имеющие возможность повторного подключения.

Такие соединения, если они имеются, должны соответствовать следующим характеристикам:

а) иметь конструкцию, исключающую соскальзывание провода с места их присоединения во время затяжки их винтом или после прикручивания;

б) иметь устройства, которые должны препятствовать ослаблению соединения в процессе эксплуатации;

в) обеспечивать хороший контакт без повреждения проводов и нарушения их функциональных характеристик даже в случае, если используются многожильные провода, непосредственно зажимаемые на выводах;

г) обеспечивать положительную силу сжатия для обеспечения контактного давления в процессе эксплуатации;

д) иметь конструкцию, исключающую значительное воздействие изменения температуры на обеспечиваемые ими контакты при нормальной эксплуатации;

е) за исключением случаев, разрешенных по результатам проверки целостности заземления по IEC 60079-0, обеспечивать контактное давление, которое не оказывает воздействия на изоляционные материалы;

ж) использование с ними не более одного отдельного проводника в точке крепления за исключением устройств со специально предназначенной для этого конструкцией и прошедших оценку;

з) при использовании многожильных проводников иметь средства их защиты и равномерного распределения контактного давления. Метод приложения контактного давления должен позволять, при установке, формировать твердую форму многожильного кабеля, которая должна оставаться неизменной в процессе эксплуатации. В качестве альтернативы метод приложения контактного давления должен позволять использование любого расположения жил кабеля в процессе эксплуатации;

и) для винтовых соединений должен быть указан момент затяжки;

к) для невинтовых соединений, предназначенных для тонкожильных проводников класса 5 и/или 6 согласно IEC 60228, тонкожильный провод должен иметь муфту или на оконечном устройстве должны быть предусмотрены средства для размыкания соединения при установке проводника.

Примечания

1 Из-за трудности контроля критических путей утечки и электрических зазоров при использовании антиоксидантов следует обратить особое внимание на алюминиевый провод. Присоединение алюминиевого провода к наружным выводам можно проводить с помощью биметаллических муфтовых соединений, выполненных из меди.

2 Могут потребоваться специальные меры против вибрации и механического удара.

3 Необходимо принимать меры, исключающие коррозию от электролита.

4 При использовании материалов, содержащих железо, необходимо применять меры против коррозии.

5 Предельная температура изоляции клеммных колодок и арматуры зависит от предельной температуры изоляции в соответствии с пунктом 4.7.2 а), но предельная температура выводов при использовании их в оборудовании также должна зависеть от номинального значения максимальной температуры изоляции кабеля, который подключают.

4.2.2 Наружные соединения

4.2.2.1 Общие положения

Выводы для присоединения наружных цепей должны иметь достаточный размер для надежного присоединения проводников с поперечным сечением, соответствующим номинальному току электрооборудования.

Расположение проводов должно быть таким, чтобы был обеспечен доступ к ним при необходимости в процессе эксплуатации.

Число и размер проводов, которые могут безопасно присоединяться, должны быть указаны в нормативно-технической документации согласно IEC 60079-0.

4.2.2.2 Соединения с использованием выводов, соответствующих требованиям стандартов IEC 60947-7-1, IEC 60947-7-2, IEC 60999-1 или IEC 60999-2

Такие выводы предназначены для присоединения медных проводов с частично снятой изоляцией и без дополнительных промежуточных частей, отличающихся от тех, которые повторяют форму неизолированного провода, таких как муфта.

Должны быть проведены испытания изоляционного материала выводов согласно 6.9.

Должна быть предусмотрена возможность фиксации выводов в их монтажной арматуре.

Увеличение температуры проводника не должно превышать 45 К при испытательном токе, составляющем 110 % номинального тока при испытаниях на увеличение температуры согласно IEC 60947-7-1.

Примечания

1 Если испытания проводят без оболочки, то используют абсолютное максимальное значение тока вывода. В практических целях, если в оболочке расположено несколько выводов, то необходимо снизить значение тока (см. 5.8.6.7 и приложение E).

2 В пункте 4.2.2.2 приведены требования к выводам как к компонентам. При монтаже на оборудовании применяют все соответствующие ограничения, указанные в настоящем стандарте.

Выводы для присоединения проводов номинальным поперечным сечением не более 4 мм² (12 AWG) должны быть пригодны также для надежного соединения проводов, сечение которых, по крайней мере, в два раза меньше размера проволоки по ИСО (см. приложение F).

4.2.2.3 Наружные соединительные устройства, составляющие часть оборудования или компонентов с защитой вида «е»

Выводы должны соответствовать требованиям пункта 4.2.2.2, если они применяются.

Температуру для проверки теплостойкости материалов следует определять с использованием испытательного образца, имеющего те же характеристики теплостойкости, что и оборудование в сборе, в соответствии с IEC 60079-0.

4.2.2.4 Соединения, предназначенные для применения с кабельными наконечниками и подобными устройствами

Такие соединения должны быть зафиксированы в монтажной арматуре.

Должны быть приняты меры по предотвращению вращения или смещения кабеля, которые могут привести к ослаблению или нарушению путей утечек или электрических зазоров. Или должно быть наглядно показано, что вращения или смещения кабеля происходить не будет.

4.2.2.5 Соединения с постоянными узлами

Данными соединениями обычно являются заделанные концы с обжатием или пайкой мягким припоем, предназначенные для соединения при установке с использованием соответствующих методов соединения.

Следует использовать средство закрепления собранного соединения в соответствующем месте либо собранные соединения должны иметь устройства, надежно изолирующие их в соответствии с требованиями настоящего стандарта.

При использовании метода пайки мягким припоем следует использовать метод, обеспечивающий механическую опору собранного соединения. В безопасном соединении опора не должна быть только на припой.

4.2.3 Внутренние соединения

4.2.3.1 Общие положения

Внутренние соединения должны быть закреплены в определенном положении или необходимо предусмотреть меры по выполнению требований настоящего стандарта к зазорам и путям утечки.

4.2.3.2 Методы наружных соединений, применяемые для заводских соединений

Любой метод соединения, приемлемый для наружных соединений, может применяться и для внутренних соединений. В этом случае проведение испытаний изоляционного материала выводов согласно 6.9 не требуется.

4.2.3.3 Постоянные соединения

Постоянные соединения следует выполнять:

- a) обжатием;
- b) пайкой твердым припоем;
- c) сваркой;
- d) пайкой мягким припоем, если сами провода не имеют спаянных соединений.

4.2.3.4 Штекерные соединения

Конструкция таких соединений должна позволять их быстрое соединение или разъединение при сборке, техническом обслуживании или ремонте.

Примечание — Типичными примерами являются сменные элементы, краевые соединители печатной платы, штепсельные соединители в клеммных колодках.

Штекерные соединения должны удовлетворять следующим условиям:

a) каждое соединение должно иметь не менее двух схем расположения контактов, независимых друг от друга;

b) каждое соединение или группа соединений должны иметь механическое удерживающее устройство, которое кроме внутреннего трения препятствует разъединению и выдерживает усилие не менее 30 Н. Если группа отдельных соединений механически соединена, а вес отделяемого элемента более 0,25 кг или имеет более 10 кабелей, то на безопасность соединения следует обратить особое внимание;

c) усилие разъединения (в ньютонах) легких компонентов, положение которых зависит от трения и которые не присоединены каким-либо способом к наружным точкам присоединения, таким как перемычки клеммных колодок, должно превышать массу компонента более чем в 200 раз. В таком случае механическое удерживающее устройство не требуется. Усилие следует прикладывать постепенно рядом с центром компонента;

d) если внутреннее соединение может оставаться под напряжением при разъединении, то оно должно иметь блокировку для предотвращения разъединения под напряжением или маркировку согласно перечислению в) таблицы 12. Маркировку малых компонентов можно наносить рядом.

4.2.3.5 Оконечные соединения

Конструкция окончных соединений позволяет устанавливать их только один раз. Они не могут быть соединены или разъединены во время технического обслуживания или ремонта.

Усилие разъединения (в ньютонах) окончных соединений должно превышать массу компонента более чем в 200 раз. В таком случае механическое удерживающее устройство не требуется. Усилие следует прикладывать постепенно рядом с центром компонента.

4.3 Электрические зазоры

Электрические зазоры между неизолированными токоведущими частями, имеющими различный потенциал, должны соответствовать значениям, указанным в таблице 1. Для наружных соединений минимальное значение электрического зазора принимают равным 3 мм.

Расстояния между зажимными устройствами для соединений должны соответствовать сечению провода, которое обеспечивает минимальный электрический зазор.

Примечание — Требования к лампам с резьбовыми цоколями изложены в 5.3.3.1.

Электрические зазоры зависят от рабочего напряжения. Если электрооборудование рассчитано для работы с несколькими значениями номинального напряжения, то за рабочее напряжение принимают наибольшее значение номинального напряжения.

При определении электрических зазоров необходимо учитывать примеры с 1 по 11, приведенные на рисунке 1.

Т а б л и ц а 1 — Пути утечки и электрические зазоры

Напряжение постоянного тока или эффективное значение переменного тока, В (см. примечание 1)	Минимальные пути утечки, мм для группы материала			Минимальный электрический зазор, мм
	I	II	IIIa	
10 (см. примечание 3)	1,6	1,6	1,6	1,6
12,5	1,6	1,6	1,6	1,6
16	1,6	1,6	1,6	1,6

Окончание таблицы 1

Напряжение постоянного тока или эффективное значение переменного тока, В (см. примечание 1)	Минимальные пути утечки, мм для группы материала			Минимальный электрический зазор, мм
	I	II	IIIa	
20	1,6	1,6	1,6	1,6
25	1,7	1,7	1,7	1,7
32	1,8	1,8	1,8	1,8
40	1,9	2,4	3,0	1,9
50	2,1	2,6	3,4	2,1
63	2,1	2,6	3,4	2,1
80	2,2	2,8	3,6	2,2
100	2,4	3,0	3,8	2,4
125	2,5	3,2	4,0	2,5
160	3,2	4,0	5,0	3,2
200	4,0	5,0	6,3	4,0
250	5,0	6,3	8,0	5,0
320	6,3	8,0	10,0	6,0
400	8,0	10,0	12,5	6,0
500	10	12,5	16	8,0
630	12	16	20	10
800	16	20	25	12
1000	20	25	32	14
1250	22	26	32	18
1600	23	27	32	20
2000	25	28	32	23
2500	32	36	40	29
3200	40	45	50	36
4000	50	56	63	44
5000	63	71	80	50
6300	80	90	100	60
8000	100	110	125	80
10000	125	140	160	100

Примечания

1 Указанное напряжение рассчитано в соответствии со стандартом IEC 60664-1 и основывается на рационализации напряжения питания. При определении необходимых значений путей утечки и электрических зазоров значение напряжения в таблице может быть повышено по фактору 1.1, чтобы распознавать диапазон.

2 Приведенные в таблице значения путей утечки и сравнительных зазоров рассчитаны на основе допуска для максимального напряжения питания $\pm 10\%$.

3 При напряжениях 10 В и менее значения сравнительных индексов трекинговостойкости (СИТ) неустойчивы, и допускается использование материалов, не отвечающих требованиям, предъявляемым к материалам группы IIIa.

Примечание — Данные примеры полностью соответствуют примерам, приведенным в IEC 60664-1.

Пример 1

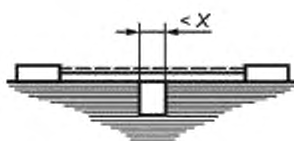

Условие. Данный отрезок содержит паз с параллельными или сходящимися краями любой глубины и шириной менее X мм.

Правило. Путь утечки и электрические зазоры измеряют непосредственно поперек паза, как показано на рисунке.

Пример 2

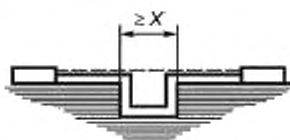

Условие. Данный отрезок содержит паз с параллельными краями глубиной d , равной или более X мм.

Правило. Электрический зазор находится по «линии визирования». Путь утечки повторяет контуры паза.

Пример 3

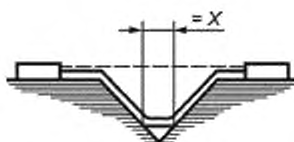

Условие. Данный отрезок содержит V-образный паз шириной более X мм.

Правило. Электрический зазор находится на «линии визирования». Путь утечки повторяет контуры паза, но «укорачивает» низ паза за счет отрезка X мм.

Пример 4

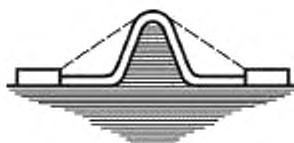

Условие. Рассматриваемый отрезок имеет форму выступа.

Правило. Электрическим зазором является кратчайшее расстояние через вершину выступа по воздуху. Путь утечки повторяет контуры выступа.

--- 1

— 2

1 — электрический зазор;

2 — путь утечки

Рисунок 1 — Определение путей утечки и электрических зазоров, лист 1

Пример 5

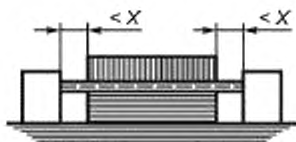

Условие. Рассматриваемый отрезок содержит негерметизированное соединение с канавками с двух сторон шириной менее X мм.

Правило. Электрические зазор и путь утечки находятся по линии визирования.

Пример 6

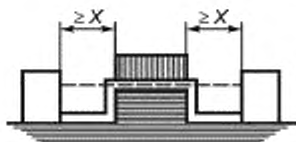

Условие. Рассматриваемый отрезок содержит негерметизированное соединение с канавками с двух сторон шириной, равной или более X мм.

Правило. Электрический зазор находится по линии визирования. Путь утечки повторяет контуры канавок.

Пример 7

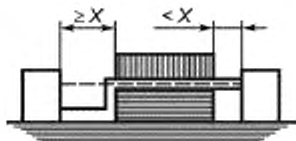

Условие. Рассматриваемый отрезок содержит негерметизированное соединение с канавкой с одной стороны шириной менее X мм и канавку на другой стороне шириной, равной или более X мм.

Правило. Электрические зазоры и пути утечки измеряют, как показано на рисунке.

Пример 8

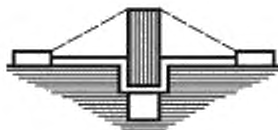

Условие. Путь утечки через негерметизированное соединение меньше пути утечки через барьер.

Правило. Электрический зазор — кратчайшее прямое расстояние по воздуху через верх барьера

--- 1 — 2
 1 — электрический зазор; 2 — путь утечки

Рисунок 1, лист 2

Пример 9

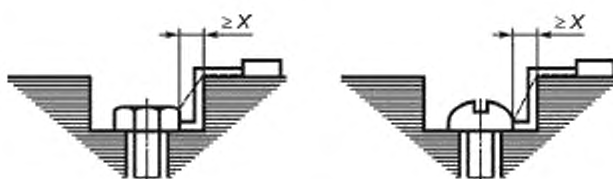

Электрический зазор между головкой винта и стенкой углубления достаточно широкий, и его следует учитывать

Пример 10

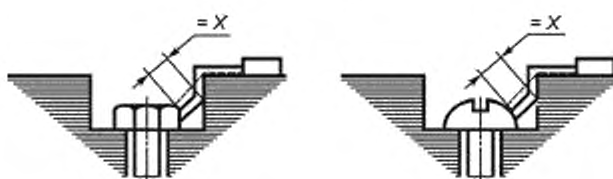

Электрический зазор между головкой винта и стенкой углубления слишком узкий, и его не учитывают. Измерение пути утечки — от винта до стенки, если это расстояние равно X .

--- 1

— 2

1 — электрический зазор;

2 — путь утечки

Пример 11

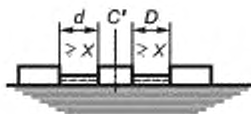

Электрический зазор равен $d + D$. Путь утечки равен $d + D$.

C — проводящая часть, помещенная в изоляционной дорожке между проводниками.

--- 1

— 2

1 — электрический зазор;

2 — путь утечки

Рисунок 1, лист 3

4.4 Пути утечки

4.4.1 Необходимые значения путей утечки зависят от рабочего напряжения, сопротивления трекингу электроизоляционного материала и профиля его поверхности.

В таблице 2 приведена классификация электроизоляционных материалов по сравнительному индексу трекинговости (СИТ), определенному в соответствии с IEC 60112. Неорганические изоляционные материалы, например стекло и керамика, не подвержены трекингу и поэтому определять их СИТ нет необходимости. Эти материалы относят к группе материалов I.

Классификация, приведенная в таблице 2, распространяется на изолирующие части без выступов или углублений. При наличии выступов или углублений согласно 4.4.3 минимальные допустимые пути утечки для рабочего напряжения до 1100 В определяют по следующей более высокой группе материалов, например по группе материалов I вместо группы материалов II.

Примечания

1 Группы материалов совпадают с группами, приведенными в IEC 60664-1.

2 Импульсные перенапряжения не учитывают, поскольку они, как правило, не влияют на трекинг. Однако временные и функциональные перенапряжения следует принимать во внимание, исходя из их длительности и частоты появления (см. IEC 60664-1).

Т а б л и ц а 2 — Трекингостойкость изоляционных материалов

Группа материала	Сравнительный индекс трекингостойкости (СИТ)
I	$600 \leq \text{СИТ}$
II	$400 \leq \text{СИТ} \leq 600$
IIIa	$175 \leq \text{СИТ} \leq 400$

4.4.2 Пути утечки между неизолированными токоведущими частями, имеющими различный потенциал, должны соответствовать значениям, указанным в таблице 1. Для наружных соединений минимальное значение пути утечки принимают равным 3 мм. Пути утечки следует определять как функцию рабочего напряжения, устанавливаемого изготовителем.

Примечание — Требования к лампам с резьбовым цоколем изложены в 5.3.3.1.

4.4.3 Рисунок 1 поясняет, какие характеристики необходимо учитывать при определении пути утечки, и показывает соответствующий путь утечки. Значение X равно 2,5 мм.

Выступы и углубления учитывают, если:

- выступы на поверхности имеют высоту не менее 2,5 мм и минимальную толщину 1,0 мм при соответствующей механической прочности материала;
- углубления на поверхности высотой и шириной не менее 2,5 мм. Если суммарный зазор меньше 3 мм, то минимальная ширина углубления должна быть уменьшена до 1,5 мм.

Примечания

1 Все неровности поверхности рассматривают как выступы или углубления независимо от их геометрической формы.

2 Герметизированные конструкции (см. IEC 60079-0) рассматривают как неразъемные части.

4.5 Твердые электроизолирующие материалы

4.5.1 Термин «твердые электроизолирующие материалы» означает окончательную форму и не обязательно ту, в которой используются материалы. Например, электроизоляционные лаки при отверждении рассматривают как твердые электроизолирующие материалы.

4.5.2 Механические характеристики материалов, влияющие на их функциональные свойства, например прочность и твердость, должны сохраняться:

- при температуре не менее чем на 20 К превышающей максимальную температуру, возникающую в номинальных условиях эксплуатации, но не менее чем при 80 °С,
- до максимальной температуры, возникающей в номинальных условиях эксплуатации в изолированных обмотках (см. 4.7.3 и таблицу 3), на внутренней проводке (см. 4.8) и в кабелях, неразъемно присоединяемых к электрооборудованию.

4.5.3 Изолирующие части из пластика или слоистого материала, при изготовлении которых снимают верхний слой материала, следует покрыть изоляционным лаком с СИТ не меньшим, чем у первоначальной поверхности. Это требование не распространяют на материалы, обработка которых не меняет СИТ, или на случаи, когда требуемый путь утечки обеспечивается другими частями, не подвергавшимися обработке.

4.6 Обмотки

4.6.1 Изолированные провода должны отвечать требованиям 4.6.1.1 или 4.6.1.2.

4.6.1.1 На провода наносят не менее двух слоев изоляции, при этом только один из слоев может представлять собой эмалевое покрытие.

4.6.1.2 Обмотка из круглых проводов, покрытых эмалью, должна отвечать требованиям, установленным для проводов:

а) типа 1 по IEC 60317-3, IEC 60317-7, IEC 60317-8, IEC 60317-13 при условии, что:

- в процессе испытаний в соответствии с IEC 60317-3, IEC 60317-7, IEC 60317-8, IEC 60317-13 (раздел 13) не происходит их повреждения при минимальном значении напряжения, предписанного для проводов типа 2;

- в процессе испытаний в соответствии с IEC 60317-3, IEC 60317-7, IEC 60317-8, IEC 60317-13 (раздел 14) число повреждений не более шести на 30 м длины провода, независимо от диаметра;
- b) типа 2 по IEC 60317-3, IEC 60317-7, IEC 60317-8, IEC 60317-13;
- c) типа 3 по IEC 60317-3, IEC 60317-7, IEC 60317-8, IEC 60317-13.

4.6.2 После закрепления или заключения в оболочку обмотки следует высушить для удаления влаги и затем пропитать соответствующим пропиточным составом. Если не применяют ограничение согласно 5.2.5, то допускается погружение, орошение или вакуумная пропитка. Покрытие краской или ее распыление не считают пропиткой.

Пропитку следует проводить в соответствии с инструкциями изготовителя пропиточного состава таким образом, чтобы расстояния между проводами были максимально заполнены и обеспечивалось хорошее сцепление между ними.

Данное требование не распространяется на полностью изолированные катушки и провода обмотки, если до их установки в электрооборудование пазы и концевые обмотки катушек и проводов были пропитаны, заполнены наполнителем или изолированы другим путем, и если после сборки их изоляция указанными методами невозможна.

Если используют пропиточные составы, содержащие растворитель, пропитку и сушку следует проводить не менее двух раз.

4.6.3 Минимальный номинальный диаметр провода для обмоток должен составлять 0,25 мм.

Примечания

1 За минимальный принимают диаметр провода круглого сечения или наименьший диаметр провода прямоугольного сечения.

2 Обмотки, выполненные проводом с минимальным номинальным размером жилы менее 0,25 мм, могут быть защищены другим стандартным видом защиты, указанным в IEC 60079-0.

4.6.4 Чувствительные элементы термометров сопротивления не рассматривают как обмотки. При использовании в обмотках вращающихся электрических машин изготовитель должен их пропитывать или уплотнять вместе с обмоткой.

Примечание — Если термометры сопротивления установлены снаружи пазов высоковольтных машин, то они должны находиться в заземленной зоне.

4.7 Предельная температура

4.7.1 Температура ни одной из частей поверхности электрооборудования не должна превышать температуру термостойкости используемых материалов. Более того, температура ни одной из поверхностей электрооборудования, в том числе поверхностей внутренних частей, в которые может проникать потенциально взрывоопасная среда, не должна превышать максимальную температуру поверхности, указанную в IEC 60079-0, за исключением ламп в устройствах освещения, требования к которым изложены в 5.3.4.

Определение максимальной температуры поверхности электрических машин можно проводить при наиболее неблагоприятном испытательном напряжении в пределах зоны А по IEC 60034-1. В таком случае маркировка оборудования должна содержать знак «Х» согласно IEC 60079-0 (перечисление i) 29.2), и в специальных условиях применения следует указывать сведения, что температура поверхности определена для применения в зоне А (IEC 60034-1), обычно при номинальном напряжении $\pm 5\%$.

Примечание — Должны быть выполнены оба условия, каждое из которых может быть ограничительным фактором для конкретного электрооборудования или его части.

4.7.2 Провода

Допустимая температура проводов и других металлических частей ограничивается:

- a) снижением механической прочности;
- b) недопустимым механическим напряжением вследствие теплового расширения;
- c) повреждением прилегающих электроизоляционных элементов.

При определении температуры проводов следует учитывать их самонагрев и нагрев от находящихся рядом элементов.

4.7.3 Изолированные обмотки

Предельная температура изолированных обмоток не должна превышать значений, указанных в таблице 3. Следует учитывать термостойкость электроизоляционных материалов при условии, что электрооборудование удовлетворяет требованиям 4.7.1.

Т а б л и ц а 3 — Предельная температура изолированных обмоток

Предельная температура, °С	Метод измерения температуры (см. примечание 1)	Температурный класс согласно IEC 60085 (см. примечание 2)				
		105(A)	120(E)	130(B)	155(F)	180(H)
1 В номинальных условиях: а) обмотка, изолированная одним слоем б) другие изолированные обмотки	Термометром сопротивления или термометром	95	110	120	130	155
	Термометром сопротивления	90	105	110	130	155
	Термометром	80	95	100	115	135
2 В конце периода t_E (см. примечание 3)	Термометром сопротивления	160	175	185	210	235
<p>Примечания</p> <p>1 Термометр используют только в случае, когда измерение температуры по изменению сопротивления невозможно. В данном случае термин «термометр» имеет то же значение, что и в IEC 60034-1 (например, термометр с термобаллоном или поверхностная термопара, или термометр сопротивления).</p> <p>2 Временно, пока не будут определены значения, в качестве предельной температуры для изолирующего материала класса 180(H) принимают температуру, соответствующую самому высокому температурному классу изолирующего материала по IEC 60085.</p> <p>3 Значения зависят от температуры окружающей среды, повышения температуры обмотки в номинальном режиме работы и увеличения температуры за период времени t_E.</p>						

4.7.4 Защита обмотки

Обмотки следует защищать с помощью соответствующих устройств, предотвращающих превышение предельной температуры при эксплуатации (см. 4.7.1, 4.7.2 и 4.7.3). Подобные устройства не требуются, если температура обмоток не превышает предельную температуру в номинальном режиме работы 4.7.3, даже если обмотки подвергаются непрерывной перегрузке, или если обмотка не подвергается перегрузкам.

Примечания

- 1 Защитное устройство (датчик) может размещаться внутри и(или) снаружи электрооборудования.
- 2 Условием нормальной эксплуатации является отсутствие электрических неисправностей в изолированных обмотках. Требования пунктов 4.6 и 4.7 направлены на сокращение возможности появления таких неисправностей.

4.8 Внутренняя проводка

С целью исключения контакта с токоведущей частью проводку следует защищать механическими средствами, закреплять или располагать так, чтобы избежать повреждения изоляции.

4.9 Степень защиты, обеспечиваемая оболочкой

4.9.1 Степени защиты, обеспечиваемые оболочками по IEC 60034-5 и IEC 60529, должны соответствовать требованиям пунктов а) или б) или требованиям, изложенным в 4.9.2, 4.9.3 или разделе 5.

а) Оболочки, содержащие находящиеся под напряжением неизолированные токоведущие компоненты, должны обеспечивать степень защиты не ниже IP54.

б) Оболочки, содержащие находящиеся под напряжением только изолированные проводящие компоненты в соответствии с 4.5, должны обеспечивать степень защиты не ниже IP44.

4.9.2 Если в оболочке электрооборудования имеются дренажные или вентиляционные отверстия, предотвращающие скопление конденсата, то предъявляемые требования зависят от группы взрывозащищенного электрооборудования:

а) для электрооборудования группы I степень защиты, обеспечиваемая оболочкой, должна соответствовать требованиям 4.9.1;

б) для электрооборудования группы II присутствие дренажных или вентиляционных отверстий может снижать степень защиты, обеспечиваемую оболочкой в соответствии с 4.9.1, но не ниже IP44 для случая, указанного в перечислении а) 4.9.1 или ниже IP44 для случая, указанного в перечислении б) 4.9.1.

Если присутствие таких отверстий снижает степень защиты ниже, чем указано в 4.9.1, то изготовитель согласно IEC 60079-0 должен указать в нормативно-технических документах расположение и размеры дренажных и вентиляционных отверстий. Согласно IEC 60079-0 (перечисление i) 29.2) маркировка электрооборудования с дренажными и вентиляционными отверстиями, снижающими степень защиты, должна содержать знак «X» и в сертификате должно быть отражено снижение степени защиты, обеспечиваемой оболочкой этого электрооборудования.

4.9.3 Если внутри оболочки находятся цепи или системы с взрывозащитой вида «i» по IEC 60079-11 или части цепей или систем, то:

а) на крышке оболочки, обеспечивающей доступ к находящимся под напряжением неискробезопасным цепям, должна быть табличка в соответствии с пунктом а) таблицы 12; или

б) все части, находящиеся под напряжением и не имеющие защиты вида «i», должны быть снабжены отдельной внутренней оболочкой, обеспечивающей степень защиты не ниже IP30 при открытой оболочке электрооборудования.

Кроме того, на внутренней оболочке должна быть табличка в соответствии с перечислением б) таблицы 12 или с другой формулировкой, предусмотренной IEC 60079-0 для крышек оболочек электрооборудования.

На крышке оболочки электрооборудования должна быть укреплена табличка в соответствии с перечислением с) таблицы 12.

Примечание — Внутренняя оболочка, если она установлена, должна обеспечивать минимально допустимую степень защиты от доступа к находящимся под напряжением неискробезопасным цепям, когда оболочку открывают на короткое время для проведения технического обслуживания находящихся под напряжением искробезопасных цепей. Крышка не предназначена для защиты от электрического удара.

4.10 Крепежные детали

Для электрооборудования группы I, содержащего находящиеся под напряжением неизолированные компоненты, следует применять специальные крепежные устройства согласно IEC 60079-0.

5 Дополнительные требования к специальному электрооборудованию

5.1 Общие положения

Данные требования, дополняющие требования раздела 4, распространяются, если нет других указаний, на специальное электрооборудование, указанное в 5.2—5.9, а также электрооборудование по 5.10.

5.2 Вращающиеся электрические машины

5.2.1 Степени защиты, обеспечиваемые оболочками машин

Как исключение из требований пункта 4.11, требования по защите от проникновения твердых инородных частиц и воды могут быть обеспечены следующими степенями защиты вращающихся машин (кроме соединительных коробок и неизолированных токоведущих частей), эксплуатирующихся в специальных условиях и регулярно обслуживаемых обученным персоналом:

- IP23 — для оборудования группы I;
- IP20 — для оборудования группы II.

Необходимо предотвратить вертикальное попадание твердых инородных предметов через вентиляционные отверстия в оболочку вращающейся электрической машины.

Маркировка вращающихся электрических машин, предназначенных для эксплуатации только в специальных условиях, должна содержать знак «X» в соответствии с IEC 60079-0 (перечисление i) 29.2), а степень защиты, обеспечиваемая оболочкой, должна быть указана в сертификате.

5.2.2 Внутренние вентиляционные системы

Внутренние вентиляционные системы должны отвечать требованиям к зазорам и материалам для наружных вентиляторов, изложенным в IEC 60079-0.

5.2.3 Минимальный радиальный воздушный зазор

Минимальный радиальный воздушный зазор, мм, между статором и ротором (в активной зоне сердечника) в состоянии покоя вращающейся электрической машины должен быть не менее значения, вычисляемого по формуле

$$\left[0,15 + \frac{D - 50}{780} \left(0,25 + \frac{0,75n}{1000} \right) \right] rb,$$

где D — диаметр ротора, мм, который в формуле для минимального радиального воздушного зазора соответствует минимальному значению 75 мм и максимальному — 750 мм;

n — максимальная номинальная частота вращения, об/мин (минимальное значение — 1000 об/мин);
 r — максимальная величина, мм, соответствующая минимальному значению 0,1 и вычисляемая по формуле

$$r = \frac{\text{длина сердечника}}{1,75 \cdot \text{диаметр ротора, } D};$$

b — безразмерный коэффициент, равный 1,0 для машин с подшипниками качения и 1,5 — для машин с подшипниками скольжения.

Примечание — В формулах минимальный радиальный воздушный зазор не имеет прямой зависимости от частоты сети или числа полюсов, что показано на примере двух- или четырех полюсного электродвигателя с подшипниками качения, питаемого напряжением переменного тока частотой от 50 до 60 Гц, имеющего ротор диаметром 60 мм и длину сердечника 80 мм.

Подставляя в формулу значения:

$D = 75$ мм (минимальное значение);

$n = 3600$ об/мин (максимальное значение);

$b = 1,0$;

$r = 80 / (1,75 \times 60)$, то есть примерно 0,76, и поэтому принимаем $r = 1,0$.

Затем минимальный радиальный воздушный зазор рассчитываем по формуле

$$\left[0,15 + \frac{75 - 50}{780} \left(0,25 + \frac{0,75 \cdot 3600}{1000} \right) \right] 1,0 \cdot 1,0.$$

Он приблизительно равен 0,25 мм.

5.2.4 Машины с короткозамкнутым ротором

5.2.4.1 В дополнение к 5.2.1, 5.2.2, 5.2.3 требования данного подпункта распространяются на машины с короткозамкнутым ротором, включая синхронные машины с короткозамкнутой пусковой или с демпферной обмотками.

5.2.4.2 Стержни короткозамкнутых роторов должны быть плотно вставлены в пазы и припаяны твердым припоем или приварены к короткозамыкающим кольцам за исключением случаев, если стержни и кольца роторов изготовлены как единое изделие.

Примечание — Стержни и кольца короткозамкнутых роторов не рассматривают как открытые проводящие части (см. 4.3.4.4, 4.9 и 5.2.1).

5.2.4.3 Конструкцию ротора следует оценивать на возможность возникновения искрения в воздушном зазоре.

Если общая сумма факторов риска, определенных по таблице 4, превышает 6, то электродвигатель или представительный образец следует подвергнуть испытанию согласно 6.2.1.2 или электродвигатель должен быть такой конструкции, чтобы задействовались специальные меры, обеспечивающие при запуске отсутствие в оболочке взрывоопасной газовой среды. Маркировка должна содержать знак «X» в соответствии с IEC 60079-0 (перечисление i) 29.2), а специальные условия применения в сертификате должны включать информацию, обеспечивающую выбор соответствующих специальных мер.

Примечания

1 Специальные меры, которые возможно применять, включают предупредительную вентиляцию или применение стационарного газового датчика внутри оболочки машины.

2 При данных испытаниях двигателей с высокой инерциальной нагрузкой или с автоматическим перезапуском можно определить только рабочие условия, без крутящего резонанса поезда с полным приводом и если можно исключить сдвинутый по фазе перезапуск. Применение оборудования в таких специальных условиях должно быть четко скоординировано изготовителем и пользователем.

В качестве альтернативы, если пусковой ток двигателя ограничен до 300 % номинального тока I_N , то проведение оценки возможного искрения воздушного зазора не требуется. Если применение сниженного пускового напряжения требует снизить максимальный пусковой ток до 300 % номинального тока I_N , то маркировка двигателя должна содержать знак «X» в соответствии с IEC 60079-0 (перечисление i) 29.2), а в специальных условиях применения должно быть указано, что двигатель может применяться только со сниженным пусковым напряжением, которое ограничивает пусковой ток до 300 % номинального тока.

Примечание — Возможным решением является использование преобразователя переменной частоты для обеспечения ограничения тока. Использование других методов снижения пускового напряжения двигателей и стартеров со сниженным напряжением требуют дополнительного согласования.

Таблица 4 — Оценка короткозамкнутых роторов на риск образования искрения в воздушном зазоре

Наименование показателя	Значение (характеристика)	Факторы риска
Конструкция короткозамкнутого ротора, кВт	Неизолированный стержень собранного короткозамкнутого ротора	3
	Открытый цилиндр ротора из литого металла ≥ 200 на полюс	2
	Открытый цилиндр ротора из литого металла < 200 на полюс	1
	Закрытый цилиндр ротора из литого материала	0
	Изолированный стержень цилиндра ротора	0
Число полюсов	2	2
	От 4 до 8	1
	> 8	0
Выходная номинальная мощность, кВт	> 500 на полюс	2
	> 200 до 500 на полюс	1
	≤ 200 на полюс	0
Радиальные каналы для охлаждения ротора, мм	Да. $L < 200$ (см. примечание 1)	2
	Да. $L \geq 200$ (см. примечание 1)	1
	Нет	0
Фазовый сдвиг ротора или статора, кВт	Да: > 200 на полюс	2
	Да: ≤ 200 на полюс	0
	Нет	0
Лобовая часть обмотки ротора	Не соответствует (см. примечание 2)	2
	Соответствует (см. примечание 2)	0
Предельная температура, °C	> 200	2
	$135 < T \leq 200$	1
	≤ 135	0
<p>Примечания</p> <p>1 L — длина крайнего пакета каналов сердечника. Экспериментальные испытания показали, что искрение появляется в основном в каналах около концов сердечника.</p> <p>2 конструкция лобовой части обмотки ротора должна исключать неустойчивый контакт и отвечать требованиям температурной классификации. Этим требованиям соответствует фактор риска, равный 0. В другом случае фактор риска принимает значение, равное 2.</p>		

5.2.4.4 Температура ротора не должна превышать предельно допустимое значение даже при пуске электродвигателя. Температура ротора должна быть менее 300 °C или соответствовать значениям, оговоренным в 4.7.

Примечание — Компоненты короткозамкнутой машины следует выполнять из немагнитного или изолированного материала. В другом случае их температура на поверхности в режиме короткого замыкания электродвигателя может превысить температуру стержней ротора. К таким компонентам относят удерживающие кольца, уравновешивающие диски, центрирующие кольца, вентиляторы или кожух забора воздуха.

5.2.4.4.1 При применении электродвигателя с защитным устройством оттоков перегрузки, используемым для защиты от превышения предельной температуры, необходимо определять время t_E , отношение I_A/I_N и указывать их значения в маркировке электродвигателя согласно 9.1.

Интервал времени t_E должен быть достаточным для отключения электродвигателя с коротким замыканием с заторможенным ротором защитным устройством от токов перегрузки. В целом это возможно, если превышаются минимальные значения времени t_E , график зависимости которого от отношения токов I_A/I_N представлен на рисунке 2. Значения времени t_E менее величин, приведенных на рисунке 2, допускаются только в случае, если в электродвигателе применено соответствующее защитное устройство от перегрузки, эффективность которого подтверждена испытаниями. Это устройство должно быть указано в маркировке электродвигателя согласно перечислению g) 9.1.



Рисунок 2 — График зависимости минимального значения времени t_E моторов от отношения пусковых токов I_A/I_N

Не допускается:

- время t_E менее 5 с не должно быть при использовании защитного устройства оттоков перегрузки;
- отношение пускового тока I_A/I_N более 10.

5.2.4.4.2 При применении в обмотках электродвигателя датчиков температуры, соединенных с защитными устройствами и предотвращающих превышение температуры, необходимо определять отношение пускового тока I_A/I_N и указывать его значение в маркировке электродвигателя согласно 9.1. Время t_E определять и указывать в маркировке не требуется. Датчики температуры обмотки, соединенные с защитными устройствами, считают удовлетворяющими требованиям к температурной защите электродвигателя, если выполняются требования 4.7.4 даже в режиме короткого замыкания электродвигателя. Соответствующие защитные устройства следует идентифицировать при маркировке электродвигателя согласно перечислению g) 9.1.

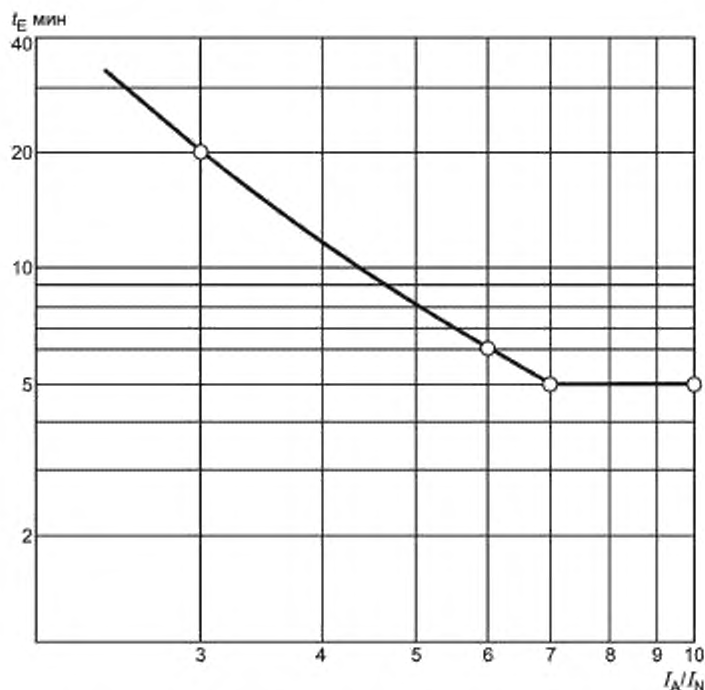
Значение отношения пускового тока I_A/I_N ни при каких условиях не должно превышать 10.

П р и м е ч а н и е — Электродвигатели с большой мощностью часто имеют ограниченный ротор, и обычно нецелесообразно ограничивать температуру ротора с помощью использования датчиков температуры обмотки статора.

5.2.4.5 Электродвигатели, питаемые напряжением от преобразователя переменной частоты, следует испытывать и оценивать вместе с преобразователями, указанными в нормативно-технических документах в соответствии с IEC 60079-0. Испытания следует проводить с предусмотренными защитными устройствами или оценивать электродвигатели в соответствии с 5.2.4.7.

Примечание — Дополнительные сведения о применении электродвигателей, питаемых от преобразователя, можно найти в IEC 60034-17. Основным интерес представляют воздействия повышенной температуры, высокой частоты, повышенного напряжения, а также подшипниковых токов. Такие воздействия можно сократить путем применения фильтров низких частот для снижения общего гармонического искажения выходного сигнала преобразователя.

5.2.4.6 Сведения о теплозащите электродвигателей с короткозамкнутым ротором при помощи средств защиты от перегрузки приведены в приложении С.

5.2.5 Требования к обмоткам

Если намотка многофазных обмоток, рассчитанных на напряжение 200 В или выше, проведена беспорядочно, то между обмотками необходима дополнительная изоляция (помимо лака).

Минимальный зазор между выступом обмотки статора и оболочкой должен быть не менее 3 мм.

Для обмоток, рассчитанных на напряжение менее 1000 В, требования к пропитке должны соответствовать 4.7.2 либо требованиям для фазных обмоток, рассчитанных на напряжение выше 1000 В.

Намотку фазных обмоток, рассчитанных на напряжение выше 1000 В, следует проводить по определенной методике, после чего их следует изолировать путем пропитки под вакуумом или с помощью наполнителя с преобладающим содержанием смолы.

5.2.6 Зажимные устройства обмотки статора

Температура зажимных устройств обмоток статора не должна превышать предельную температуру (см. 4.7) при подаче пускового тока I_A в течение времени t_E .

5.2.7 Система изоляции обмотки статора

Если номинальное напряжение превышает 1 кВ, то следует проводить типовые испытания в соответствии с 6.2.1.1 с учетом следующих условий:

- электродвигатель должен быть оборудован нагревателями, препятствующими образованию конденсата;

- конструкция должна позволять применение дополнительных мер для обеспечения отсутствия взрывоопасного газа в оболочке при пуске. В инструкциях на электродвигатель в соответствии с IEC 60079-0 указывают сведения о применении в случае необходимости дополнительных мер.

Примечания

1 Специальные меры включают предпусковую продувку и применение стационарных датчиков газа внутри оболочки двигателя. Другие меры применяют по согласованию с изготовителем, испытательной организацией и пользователем соответственно.

2 Ответственность за применение предпусковой продувки и техобслуживание электродвигателя несет пользователь, который должен руководствоваться стандартами IEC 60079-14 и IEC 60079-17. Поскольку эти стандарты пока не содержат полную информацию, следует руководствоваться приложением G.

5.2.8 Уплотнения подшипников и валов

5.2.8.1 Несоприкасающиеся уплотнения и лабиринтные уплотнения

Для подшипников качения минимальный радиальный или осевой зазор между неподвижными и вращающимися частями любого несоприкасающегося или лабиринтного уплотнения должен быть не менее 0,05 мм. Для подшипников скольжения (опорная втулка) — 0,1 мм. Минимальный зазор должен обеспечиваться при всех возможных положениях вала внутри подшипника.

Примечание — Осевое перемещение в шариковом подшипнике может быть в 10 раз больше, чем радиальное.

5.2.8.2 Соприкасающиеся уплотнения

Соприкасающиеся уплотнения должны быть смазаны или изготовлены из материала, имеющего низкий коэффициент трения (например, политетрафторэтилен). В первом случае конструкция подшипника должна быть такой, чтобы обеспечивалась подача смазки к уплотнению.

На подшипники, которые поставляются изготовителем с крышками, являющимися составной частью подшипников (подшипники «уплотненные на весь срок службы»), данное требование не распространяется. Скользящие уплотнения следует оценивать в соответствии с требованиями раздела 4.7.

Примечания

1 Для того, чтобы при работе температура деталей уплотнения не превышала допустимую, изготовитель предоставляет информацию о техобслуживании, которое необходимо выполнять, чтобы обеспечивать соответствие требованиям 5.2.8.

2 Скользящие уплотнения, поперечное сечение которых уменьшается при старении (например, фетровые уплотнительные кольца), считают удовлетворяющими требованиям, если их температура не выходит за установленные пределы при работе в условиях, если их свойства изменились. Эластичные элементы уплотнений, которые изменяют свою форму во время вращения (например V-образные кольца), также считают удовлетворяющими требованиям при аналогичных условиях.

3 В настоящее время нет экспериментальных испытаний, которые могли бы показать, что вероятность разрушения данного вида подшипника во время эксплуатации невелика. Поэтому крайне важно, чтобы изготовитель обращал внимание на надежность конструкции, смазку, охлаждение, контроль и(или) порядок проведения технического обслуживания для снижения риска появления потенциального источника воспламенения при разрушении роликового подшипника.

5.3 Устройства освещения**Примечания**

1 В данном подпункте не даны требования для сигнальных и других малых ламп (см. 5.10).

2 Для ограничения нагрева нейтрального провода генерируемые осветительными устройствами синусоидальные токи третьей гармоники следует ограничить до 30 % тока основной частоты.

5.3.1 Источник света

Источником света должна быть лампа одного из следующих типов:

a) люминесцентные лампы (Fa6) с холодным катодом и одноштырьковыми цоколями по IEC 60061-1; b) трубчатые люминесцентные двухштырьковые лампы типа G5 или лампы с цоколем G13 по IEC 61195. Штыри должны быть выполнены из латуни. Патроны ламп и гнезда должны отвечать требованиям 5.3.3. Такие лампы присоединяют к цепи, где они включаются и работают без предварительного нагрева катода;

c) лампы с вольфрамовой нитью общего назначения согласно IEC 60064 и IEC 60432-1.

Примечание — Требования к другим лампам приведены в 5.10.

5.3.2 Минимальное расстояние между лампой и защитным колпаком

Для люминесцентных трубок расстояние между лампой и защитным колпаком должно быть не менее 5 мм, если только защитный колпак не представляет собой наружную трубку, тогда минимальное расстояние составляет 2 мм.

Для других ламп расстояние между лампой и защитным колпаком в зависимости от мощности лампы должно быть не менее значений, указанных в таблице 5.

Т а б л и ц а 5 — Минимальное расстояние между лампой и защитным колпаком

Мощность лампы P , Вт	Минимальное расстояние, мм
$P \leq 60$	3
$60 < P \leq 100$	5
$100 < P \leq 200$	10
$200 < P \leq 500$	20
$500 < P$	30

5.3.3 Патроны и цоколи ламп**5.3.3.1 Винтовые патроны и цоколи**

Винтовые патроны с цоколями должны соответствовать:

- требованиям IEC 60079-1 к испытанию на нераспространение внутреннего воспламенения для оборудования группы I или группы IIC, соответственно при замыкании или размыкании электрического контакта;

- электрический контакт между патроном и цоколем должен быть таким, чтобы при установке или вывинчивании цоколя лампы замыкание или размыкание электрической цепи происходило только в отдельной взрывонепроницаемой оболочке в соответствии с требованиями IEC 60079-1 к конструкции и испытанию для электрооборудования групп I или II C соответственно.

Конструкция винтовых патронов должна исключать самовывинчивание лампы после ее установки. Цоколи ламп, кроме ламп типа E10, подвергают механическим испытаниям согласно 6.3.1.

Примечание — Резьбовая часть патрона должна быть выполнена из материала, устойчивого к коррозии в условиях эксплуатации.

Размыкание контакта при отвинчивании лампы должно происходить не менее чем при двух полных витках резьбы.

Лампы с винтовыми цоколями могут не соответствовать требованиям 4.3 и 4.4.2 при условии, что они соответствуют требованиям к путям утечки и электрическим зазорам, указанным в таблице 6.

Т а б л и ц а 6 — Пути утечки и электрические зазоры для винтовых ламповых цоколей

Рабочее напряжение U , В	Пути утечки и электрический зазор, мм
$U \leq 63$	2
$63 < U \leq 250$	3
<p>Примечания</p> <p>1 Указанное напряжение рассчитано в соответствии со стандартом IEC 60664-1 и основывается на рационализации напряжения питания. При определении необходимых значений путей/течки и электрических номинальных напряжений при обычном использовании.</p> <p>2 Приведенные в таблице значения путей утечки и сравнительных зазоров рассчитаны на основе допуска для максимального напряжения литания $\pm 10\%$.</p> <p>3 При напряжениях 10 В и менее значения сравнительных индексов тренинга стойкости (СИТ) недостоверны, и допускается использование материалов, не отвечающих требованиям, предъявляемым к материалам группы Ia.</p>	

Изолирующий материал цоколя лампы должен отвечать требованиям к материалам группы I, указанным в таблице 2.

5.3.3.2 Другие ламповые патроны и цоколи

Оболочка, образуемая патроном и цоколем, при установке и в момент замыкания или размыкания электрического контакта должна соответствовать требованиям IEC 60079-1 к испытанию на нераспространение внутреннего воспламенения для электрооборудования групп I и IIC соответственно.

Примечание — Допускаются также к применению ламповые патроны и цоколи, которые после установки соответствуют требованиям, предъявляемым к взрывозащите одного из видов, перечисленных в IEC 60079-0 (раздел 1).

Размеры патронов для трубчатых люминесцентных ламп должны соответствовать требованиям спецификации Fa6 по IEC 60061-2 или IEC 60400 для ламп типа G5 или G13.

Для других ламповых патронов в лампах с цилиндрическими цоколями ширина соединения между патроном и цоколем в момент замыкания или размыкания контакта должна составлять не менее 10 мм.

5.3.3.3 Требования к электрическому контакту между ламповым патроном и цоколем

Электрический контакт между ламповым патроном и цоколем должен обеспечиваться:

а) для винтовых цоколей:

- контактом с нижней частью цоколя через гибкие или пружинные элементы с усилием не менее 15 Н и

- контактом с цоколем при завинчивании не менее чем на два витка резьбы или через один или более пружинных элементов с общим усилием не менее 30 Н;

б) для цилиндрических штырьковых цоколей — с помощью пружинных элементов с усилием не менее 10 Н;

с) для цилиндрических штекерных цоколей, конструкция которых исключает искрение между цоколем и патроном на самом соединении или за его пределами, — пружинными элементами с усилием не менее 10 Н;

д) для цоколей, в которых при изъятии лампы из патрона прерывание цепи происходит в отдельной взрывонепроницаемой оболочке (согласно IEC 60079-1), — пружинными элементами, имеющими контактное усилие на цоколь в момент размыкания цепи не менее 7,5 Н.

Приведенные минимальные значения контактных усилий относятся к лампам, вставленным в патрон и готовым к эксплуатации.

Примечание — Во время эксплуатации на усилие контактных элементов не должны оказывать сколь угодно значительного влияния нагрев и другие внешние воздействия.

5.3.4 Температура поверхности ламп

Максимальная температура поверхности согласно IEC 60079-0 может быть превышена, если наибольшая температура поверхности лампы внутри устройства освещения не менее чем на 50 К ниже наименьшей температуры воспламенения внутри него в потенциально взрывоопасной среде, для которой оно предназначено. Это должно быть подтверждено испытаниями в наиболее неблагоприятных условиях применения. Это условие действительно только для газовой среды, указанной в сертификате, если результаты испытаний были положительными.

Примечание — Измерения, проведенные на устройствах освещения существующих типов, показали, что температура воспламенения внутри него значительно выше температуры воспламенения, измеренной по IEC 60079-4.

5.3.5 Температура цоколя ламп

Температура на ободке цоколя лампы в точке припоя цоколя не должна превышать предельную температуру. Предельная температура должна быть менее 195 °С или соответствовать значению, указанному в 4.7.

5.3.6 Пускорегулирующие аппараты для люминесцентных ламп

Предельная температура ламповых пускорегулирующих аппаратов не должна быть превышена даже при старении ламп.

Если используются электронные пускорегулирующие аппараты, то должны быть проведены типовые испытания ламп по 6.3.2. Устойчивая температура пускорегулирующего аппарата, цоколя и самой лампы должна быть ниже предельной температуры, или необходимо использовать устройство для отключения тока прежде, чем произойдет превышение предельной температуры.

5.3.7 Источники освещения трубчатых люминесцентных двухштырьковых ламп

Источники освещения для трубчатых люминесцентных двухштырьковых ламп должны также отвечать следующим требованиям:

5.3.7.1 Общие положения

Установку патронов двухштырьковых ламп в устройство освещения следует проводить с соблюдением следующих требований.

5.3.7.2 Максимальная температура окружающей среды

Максимальная температура окружающей среды для источников освещения для трубчатых люминесцентных двухштырьковых ламп с ламповым пускорегулирующим аппаратом не должна превышать 60 °С.

5.3.7.3 Температурный класс

Поскольку предельная температура источников освещения с трубчатыми люминесцентными двухштырьковыми лампами с ламповыми пускорегулирующими аппаратами будет превышать температуру, допускаемую соответствующими температурными классами Т5 и Т6, то использование данных температурных классов не допускается (см. 6.3.2.3).

5.3.7.4 Патроны двухштырьковых ламп при установке на источнике освещения должны соответствовать следующим требованиям:

- механические размеры и условия установки в осветительных приборах должны учитывать механические характеристики и допуски, указанные для осветительных приборов в IEC 60061-1, IEC 60400 и IEC 61195;

- патрон должен отвечать требованиям, предъявляемым к патронам типа G5 или G13 в IEC 60400;

- два штыря в каждом ламповом цоколе следует соединить параллельно или внутри лампового патрона, или в непосредственной близости от проводки осветительного устройства. Допустимую номинальную боковую нагрузку каждого штырькового соединения следует определять исходя из значения тока лампы, что позволит обеспечить резервирование;

- изоляционный материал лампового патрона должен отвечать требованиям, предъявляемым к неметаллическим материалам IEC 60079-0;

- электрическая контактная сеть каждого штырька лампы должна быть независима;

- штырьки лампы следует поддерживать таким образом, при котором снижалась бы возможность повреждения при подаче на них бокового контактного давления.

5.3.7.5 Если для получения разряда внутри лампы используют повышенное напряжение (например, от электронного зажигающего электрода), то для определения действующего значения (см. таблицу 1) это повышенное напряжение делят на $\sqrt{2}$. Материал кольцевого уплотнения лампы должен иметь такой же электрический потенциал, как и штыри.

Если электронный пускорегулирующий аппарат лампы обеспечивает прерывание стартовых импульсов с максимальным периодом времени, равным пяти секундам, и если возврат возможен только после переключения питания устройства освещения, то коэффициент, равный $\sqrt{2}$, можно увеличить до 2,3.

5.3.7.6 Максимальные значения крутящего момента и(или) усилия на каждом конце лампы, прилагаемые при установке или снятии ее из осветительного устройства, не должны превышать 50 % предельных значений, прилагаемых к штырям новой лампы и указанных в IEC 61195 (таблица 1).

5.3.7.7 Электрический контакт между каждым штырем лампы и патроном должен оставаться надежным даже в условиях коррозии и вибрации. Типовые испытания на воздействие коррозии и вибрации приведены в 6.3.3 и 6.3.4.

5.3.7.8 Если в соответствии с требованиями IEC 60079-0 применен разъединитель, то при снятии защитного колпака он должен обесточивать каждый ламповый патрон. Если разъединитель применен, то:

а) он должен соответствовать требованиям IEC 60947-1 и IEC 60664-1 для перенапряжений категории III или при максимальном напряжении питания 300 В (постоянного тока или действующего значения переменного тока), каждый электрический зазор между контактами на нейтральном проводе и(или) на линии подачи питания должен составлять не менее 2,5 мм. Для обеспечения необходимого зазора 2,5 мм можно суммировать два электрических зазора, каждый из которых должен быть не менее 1,25 мм;

б) при снятии защитного колпака осветительного устройства контакты должны размыкаться;

с) срабатывание разъединителя не должно отменяться без применения инструмента.

Примечание — Одним из решений может быть применение защиты IP2X в соответствии с IEC 60529 для рабочей части разъединителя. Другим решением может быть замыкание контактов (после срабатывания) только с помощью инструмента;

д) разъединитель должен иметь взрывозащиту требуемого вида.

Если разъединитель отсутствует, то на осветительное устройство должна быть нанесена маркировка согласно перечислению в) таблицы 12 о том, что осветительное устройство можно отключать, только отключив от сети.

5.4 Головные и ручные светильники

Примечание — Требования к головным светильникам для группы I приведены в IEC 62013-1.

Лампу следует защищать от механического повреждения защитным колпаком. Расстояние между защитным колпаком и плотно вставленной лампой должно быть не менее 1 мм. Если лампа установлена в пружинном патроне и касается защитного колпака, то ход пружины должен быть не менее 3 мм. Защитный колпак должен соответствовать одному из следующих требований:

а) быть защищен сеткой;

б) если его площадь не превышает 5000 мм², то должен быть защищен выступающим бортиком с минимальной высотой 2 мм, или

с) если его площадь больше 5000 мм², то должен выдерживать механические испытания для защитных колпаков и кожухов вентиляторов (см. IEC 60079-0).

Переключающие устройства в цепи лампы, которые образуют искру или дуговой разряд в нормальном режиме работы, включая такие устройства, как язычковые реле, в которых искра или дуговой разряд образуются в герметичных корпусах, должны иметь механическую или электрическую блокировку для предотвращения нарушения контакта в опасной зоне или должны быть защищены одним из стандартных видов взрывозащиты, указанных в IEC 60079-0.

5.5 Измерительные устройства и измерительные трансформаторы

5.5.1 Измерительные устройства и измерительные трансформаторы должны непрерывно выдерживать 1,2-кратный номинальный ток и (или) номинальное напряжение, соответственно, без превышения предельной температуры согласно 4.7.

5.5.2 Трансформаторы тока и электрические цепи измерительных устройств (кроме цепей напряжения) должны выдерживать термические и динамические нагрузки тока, значения которого должны быть не менее указанных в таблице 7, в течение интервала времени, приведенного в 6.4. При этом снижение уровня взрывозащиты не допускается.

Т а б л и ц а 7 — Устойчивость к воздействию токов короткого замыкания

Ток	Трансформаторы тока и токоведущие части измерительных устройств
I_{th} I_{dyn}	$\geq 1,1 \cdot I_{sc}$ (см. 3.10 и примечание 2) $\geq 1,25 \cdot 2,5 I_{sc}$ (см. примечания 1 и 2)
<p>Примечание 1 — $2,5 I_{sc}$ — это максимальное амплитудное значение тока короткого замыкания.</p> <p>Примечание 2 — Значения 1,1 и 1,25 представляют собой коэффициенты безопасности. Действующее значение допустимого тока короткого замыкания в нормальном режиме работы не должно превышать $I_{th}/1,1$. Амплитудное значение тока короткого замыкания не должно превышать $I_{dyn}/1,25$.</p>	

5.5.3 Температура, достигаемая во время прохождения тока, равного номинальному термическому току короткого замыкания I_{th} , не должна превышать предельную температуру, указанную в 4.7, и ни при каких обстоятельствах не должна быть выше 200 °С.

5.5.4 Если токоведущие части измерительных устройств питаются от трансформаторов тока, то значения I_{th} и I_{dyn} должны быть равны току, проходящему через вторичные короткозамкнутые обмотки трансформатора тока, при этом через первичные обмотки протекают токи I_{th} и I_{dyn} .

5.5.5 Применение измерительных устройств с подвижными катушками не допускается.

5.5.6 Если вторичная цепь трансформатора тока находится за пределами электрооборудования, то его следует согласно IEC 60079-0 (перечисления i) 29.2) маркировать знаком «Х», а в нормативно-технических документах согласно IEC 60079-0 должно быть указано на необходимость защиты от размыкания вторичной цепи во время эксплуатации.

Примечание — В условиях размыкания вторичной цепи трансформаторов тока могут генерироваться напряжения, значительно превышающие номинальное напряжение зажимных устройств в цепи трансформатора. Поэтому, исходя из конкретных условий, необходимо принимать меры по обеспечению защиты от возникновения опасного напряжения в условиях размыкания вторичной цепи используемых трансформаторов тока. При использовании электрооборудования, в котором трансформаторы тока соединены с согласующими трансформаторами с применением коммутационных устройств (например, дифференциальная защитная система), необходимы меры против размыкания любой цепи используемых трансформаторов.

5.6 Трансформаторы других типов, кроме измерительных

Трансформаторы других типов, кроме измерительных, требования к которым приведены в 5.5, следует испытывать согласно 6.5.

5.7 Батареи

5.7.1 Батареи аккумуляторов емкостью более 25 А · ч

5.7.1.1 Общие положения

Батареи аккумуляторов должны быть свинцово-кислотными, железно-никелевыми или никель-кадмиевыми и отвечать требованиям настоящего стандарта. Методы испытаний батарей аккумуляторов изложены в 6.6.

Примечание — Соответствие этим требованиям не обеспечивает безопасность зарядки. Поэтому зарядку следует проводить за пределами опасной зоны, если только не предпринимают другие меры защиты.

5.7.1.2 Контейнеры батарей

Все внутреннее поверхности контейнеров батарей и крышек, выполненные из металла, должны быть полностью покрыты изолирующим слоем. Для крышек достаточно покрытие соответствующей изолирующей краской. Внутренние поверхности контейнеров должны быть стойкими к воздействию электролита.

Конструкция контейнеров и крышек батарей должна выдерживать механические воздействия в процессе эксплуатации, включая механические воздействия при транспортировании и обслуживании. С этой целью в контейнере могут быть установлены перегородки.

Если необходимо, то контейнеры батарей следует снабдить изолирующими барьерами. При условии соответствующего конструктивного исполнения перегородки могут выполнять роль изолирующих барьеров. Изолирующие барьеры должны располагаться так, чтобы в любой из секций предотвратить повышение напряжения свыше 40 В. Барьеры должны быть выполнены таким образом, чтобы в процессе эксплуатации не произошло недопустимое уменьшение пути утечки. Высота барьеров должна составлять не менее 2/3 высоты элементов. Для расчета путей утечки метод, проиллюстрированный в примерах 2 и 3 рисунка 1, использовать не следует.

Путь утечки между полюсами прилегающих элементов и между этими полюсами и контейнером батареи должен составлять не менее 35 мм. Если номинальное напряжение между прилегающими элементами батареи превышает 24 В, то путь утечки следует увеличивать не менее чем на 1 мм на каждые 2 В свыше 24 В.

Крышки контейнеров батареи следует крепить так, чтобы исключить любое случайное открывание или смещение крышки во время эксплуатации.

Каждая крышка должна иметь крепежное устройство согласно IEC 60079-0 (подраздел 9.1).

Элементы следует вставлять в контейнер батареи так, чтобы исключить сколько-нибудь значительное смещение во время эксплуатации. Материал зажимных устройств и других встраиваемых устройств (например, уплотнительных и изолирующих барьеров) должен обладать изоляционными свойствами, не иметь пор и быть устойчивым к воздействию электролита, а также быть стойким к воздействию пламени.

Жидкость, которая может попасть во внутрь контейнера батареи, не имеющей дренажных отверстий, следует удалять без смещения элементов.

Если контейнеры батареи имеют вентиляционные отверстия достаточного размера, то в данном случае, вопреки требованиям 4.9, достаточна степень защиты IP23 согласно IEC 60529.

Примечание — В отличие от IEC 60529 оценка защиты от доступа к взрывоопасным частям и проникновения твердых инородных объектов и воды может проводиться на основе анализа нормативно-технической документации. Если согласно IEC 60529 проводят испытания оболочки со степенью защиты IPX3 и если в контейнер батареи попадает вода, то для определения степени вредного воздействия может быть проведена оценка сопротивления изоляции согласно 6.6.2.

Вентиляционные отверстия должны обеспечивать такую вентиляцию, чтобы объемная доля водорода в контейнере батареи во время испытания не превышала 2 % (см. 6.6.4).

Вилки и розетки должны отвечать требованиям IEC 60079-0. Это требование не распространяется на розетки и вилки, которые можно разъединять только с помощью инструмента. Вилки и розетки должны иметь предупредительную надпись согласно перечислению в) таблицы 12.

Положительные и отрицательные штыри вилок, однополярные с соответствующими гнездами розеток, нельзя менять местами.

Полярность батареи, вилок и розеток должна быть четко маркирована.

Любое другое электрическое устройство, присоединяемое или вставляемое в контейнер батареи, должно отвечать требованиям к взрывозащите одного из видов.

5.7.1.3 Элементы

Края элемента следует уплотнить с контейнером элемента, чтобы предотвратить утечку электролита. Не следует использовать легковоспламеняемые материалы.

Положительные и отрицательные пластины должны быть хорошо закреплены.

Каждый элемент должен быть снабжен указателем уровня электролита, который должен находиться между минимальными и максимальными допустимыми значениями уровня. Необходимо предпринимать меры, предотвращающие избыточную коррозию выступов аккумуляторных пластин и шин, когда электролит находится на минимальном уровне.

В каждом элементе следует оставлять достаточное пространство для предотвращения переполнения элемента при расширении электролита и для отложения осадка. Объем этих пространств следует определять с учетом ожидаемого срока службы батареи.

Элемент должен содержать отверстия для заполнения и слива электролита, конструкция которых должна исключать утечку электролита в нормальном режиме работы. Их следует размещать таким образом, чтобы к ним был доступ для обслуживания.

Между каждым полюсом зажимного устройства и краем элемента необходимо установить уплотнение для предотвращения утечки электролита.

Новые полностью заряженные и готовые к работе батареи должны иметь сопротивление изоляции не менее 1 МОм между частями батареи, находящимися под напряжением, и контейнером батареи.

Примечание — В условиях эксплуатации сопротивление изоляции батарей должно быть не менее 50 Ом на каждый вольт номинального напряжения при минимальном значении 1000 Ом.

5.7.1.4 Соединения

Внутренние соединения между прилегающими элементами, которые смещаются относительно друг друга, не должны быть жесткими. При использовании нежестких соединений каждый конец соединения должен:

- a) быть приварен или припаян к зажимному устройству;

b) обжат медным цилиндрическим элементом, отлитым вместе с зажимным устройством;

c) обжат медным элементом, который завинчивается резьбовым крепежным устройством в вставку, отлитую вместе с зажимным устройством. Вставка может быть выполнена из меди или другого материала, если механические, термические/электрические свойства соединения соответствуют испытаниям на крутящий момент согласно IEC 60079-0 и требованиям настоящего подпункта.

В случаях, оговоренных в перечислениях b) и c), соединения внутри элемента должны быть из меди.

Примечание — Хотя в перечислении c) указывается «медный» элемент, для улучшения механических свойств соединения (например, предотвращения срыва резьбы в винтах в медной ставке) обжатие нежестких соединений допускается осуществлять элементом, изготовленным из сплава меди с небольшим количеством другого металла (например, хрома или бериллия). При использовании таких сплавов может потребоваться увеличение площади контакта соединений внутри элемента, чтобы компенсировать снижение электропроводности за счет воздействия другого металла.

Соединения должны проводить необходимый ток без превышения предельной температуры (см. 4.5.2, 4.7.1 и 4.7.2). Если нагрузку определить невозможно, то емкость батареи определяют по скорости разрядки, которую указывает изготовитель. Если используют два соединителя, то каждый из них должен быть способен проводить весь ток без превышения предельной температуры.

Все соединители, подвергаемые воздействию электролита, должны быть защищены. Например, в свинцово-кислотных батареях неизолированные соединители из металла, кроме свинца, следует покрыть свинцом. Это положение не распространяется на резьбовые соединения.

Находящиеся под напряжением элементы батареи должны быть изолированы для предотвращения случайного контакта при открывании крышки батареи.

5.7.2 Батареи первичных элементов и аккумуляторные батареи емкостью до 25 А·ч

Примечание — Данные требования не распространяются на батареи шахтерских головных светильников, описанные в IEC 62013-1.

При герметизации элемента устройства сброса давления не должны закрываться. В условиях наиболее неблагоприятной и предсказуемой утечки из батареи размер отверстия для сброса должен быть достаточным для предотвращения опасного роста давления в герметизированном узле. Для каждой батареи требуется хотя бы одно отверстие для сброса.

При герметизации элементов и батарей необходимо учитывать возможное расширение элементов во время зарядки.

Примечания

1 В настоящем стандарте смысл терминов «герметизировать» и «герметизация» не соответствует определениям (смыслу) аналогичных терминов, изложенным в IEC 60079-18.

2 Физические характеристики отверстий для сброса зависят от типа и емкости батарей. Также следует учитывать влияние процессов старения на емкость батареи и, следовательно, на скорость образования газа.

Учитывая возможность потенциальной утечки газа при определении схемы расположения батарей, необходимо принимать во внимание весь диапазон рабочих температур, внутреннее сопротивление батареи и пределы напряжения. При этом предполагают возможность разбаланса батарей. Элементы с незначительным сопротивлением или напряжением можно не учитывать.

Температура наружной поверхности элемента или батареи не должна превышать значения, указанного изготовителем, или 80 °С в зависимости от того, какое значение температуры меньше.

Электрические соединения между элементами и с батареями должны соответствовать требованиям 4.2. Рекомендуется применять соединения, тип которых указан изготовителем элемента или батареи.

Между полюсами элементов необходимо соблюдать следующие электрические зазоры и пути утечки:

- электрические зазоры и пути утечки между полюсами элемента можно не принимать во внимание, если отдельный элемент выполнен как безопасный, то есть ток короткого замыкания и максимальная температура поверхности в нем ограничены соответствующими значениями за счет внутреннего сопротивления;

- электрический зазор и путь утечки между полюсами элемента должны составлять не менее 0,5 мм, если в отдельном элементе максимальное напряжение разомкнутой цепи равно или менее 2 В и этот элемент не является частью-батареи;

- никаких дополнительных зазоров или путей утечки между элементами не требуется, если напряжение батареи менее 10 В и элементы и соединения между элементами закреплены. Электрические зазоры

и пути утечки внешних зажимных устройств батареи должны соответствовать значениям, указанным в таблице 1:

- электрический зазор и путь утечки в зависимости от напряжения должны соответствовать значениям, указанным в таблице 1, если напряжение во всех остальных батареях и элементах свыше 2 В.

В целях предотвращения неправильного соединения или использования элементов с различным уровнем зарядки или элементов с разными сроками службы все герметизированные вторичные элементы следует объединять в единый батарейный источник питания.

Если элементы и батареи не являются неотъемлемой частью электрооборудования, то следует предпринимать меры для защиты элементов, батареи или зарядного устройства от неправильного присоединения их к электрооборудованию. К таким способам защиты относят применение поляризованных соединителей или соединителей с маркировкой, показывающей правильное соединение. Также должны быть выполнены условия для безопасного объединения цепей.

Если в нормальном или нештатном режимах работы возможна утечка электролита, необходимо предпринять меры, предотвращающие загрязнение электролитом частей электрооборудования, находящихся под напряжением. Герметизированные газонепроницаемые элементы и батареи этой защиты не требуют. Элементы или батареи открытого типа или с регулируемым клапаном должны быть помещены в отдельный корпус для защиты от электролита других частей электрооборудования. Кроме того, электрический зазор и путь утечки внутри корпуса таких элементов или батарей следует увеличить не менее чем до 10 мм.

Батареи и соединенные с ними защитные устройства должны быть прочно закреплены специальным зажимом или крепежным устройством.

Не допускается перемещение относительно друг друга батареи и связанного с ней защитного устройства или устройств, так как это нарушает требования к соответствующему виду взрывозащиты.

Примечание — Соответствие 5.7.2 должно быть проверено до и после механического испытания на удар/падение согласно IEC 60079-0.

Электрические соединители, вызывающие нагрев элемента или батареи, можно использовать только с разрешения изготовителя элемента (батареи).

5.7.3 Утечка горючего газа

Элементы и батареи рассматривают как потенциальные источники утечки горючего газа, которым может быть электролитический газ, то есть водород и кислород в соответствующем соотношении, образующиеся в результате электролиза. Учитывая опасность утечки горючего газа из элементов и батарей, следует соблюдать следующие правила.

В зависимости от характеристик электрохимических систем, от конструкции элементов и батарей предпринимая различные меры предосторожности. Исходя из критерия требуемых мер предосторожности элементы и батареи классифицируют по опасности утечки газа на две группы:

- а) элементы и батареи с утечкой газа в нормальных рабочих условиях. К этой группе относят открытые элементы и уплотненные элементы, снабженные вентилем;
- б) элементы и батареи без утечки газа в нормальном режиме работы. К этой группе относят герметичные, газонепроницаемые элементы.

5.7.4 Зарядка элементов

Если элементы и батареи требуется перезарядить во взрывоопасной зоне, то зарядные цепи должны являться частью электрооборудования. Система зарядки должна быть такой, чтобы даже в условиях одной ее неисправности напряжение и ток зарядки не превышали пределов, установленных изготовителем.

При отсутствии утечки газа в нормальном режиме работы дополнительных требований к зарядке элементов не предъявляют.

При зарядке элементов с утечкой газа в нормальном режиме работы максимальное содержание водорода в контейнере батареи не должно превышать 2 %. Концентрацию водорода измеряют непрерывно в течение испытаний по 6.6.4. Для зарядки используют устройство, являющееся частью электрооборудования.

Зарядка допускается только в безопасных пределах, указанных изготовителем.

В инструкции изготовитель должен указать условия применения, например запрет транспортирования батарей или элементов во взрывоопасной зоне во время зарядки. Если зарядное устройство, являющееся частью электрооборудования, не соответствует требованию к видам взрывозащиты по IEC 60079-0, то его следует обесточить и защитить от обратного тока элемента или батареи. Если требуется указать время, которое потребуется для снижения температуры до необходимого предела, то оно должно истечь до того, как электрооборудование с зарядным устройством можно транспортировать во взрывоопасную зону.

Если в той же оболочке имеется другой источник напряжения, то батарею и связанные с ней электрические цепи следует защищать от зарядки другим способом, отличным от специально предназначенной для этого цепи. Например, при возникновении высокого напряжения, способного вызвать повреждение изоляции, обеспечить защиту батареи и цепей можно, отделив их от всех других источников напряжения в оболочке и увеличив электрический зазор (см. таблицу 1).

5.7.5 Разрядка элементов

Если токовая нагрузка от батареи может повредить ее в такой степени, что ухудшаются характеристики повышенной защиты, то нагрузка или защитное устройство должны указываться изготовителем электрооборудования. Если характеристики повышенной защиты не ухудшаются, то нагрузку или защитное устройство можно не указывать.

В герметизированных элементах должна быть обеспечена защита от глубокой разрядки и реверсирования полярности отдельных элементов.

При последовательном соединении более трех герметизированных (газонепроницаемых) элементов необходимо предпринять меры, исключающие возможность зарядки элементов с обратной полярностью.

Примечание — Фактическая емкость элементов в течение их срока службы может уменьшаться. В этом случае под воздействием элементов, имеющих большую емкость, элементы с меньшей емкостью могут изменить свою полярность.

Если для предотвращения изменения полярности элементов во время разрядки используют цепь защиты от глубокой разрядки, то минимальное запирающее напряжение должно быть равно значению, указанному изготовителем батареи. После отключения нагрузки ток от батареи должен быть менее 1/1000 А номинальной емкости.

Примечание — При последовательном соединении большого количества элементов благодаря допускам напряжений отдельных элементов и наличию цепи защиты от глубокой разрядки защита батареи может не потребоваться. Как правило, одна цепь защиты от глубокой разрядки может обслуживать не более шести последовательно соединенных элементов.

При определении и контроле допустимого предела максимальной температуры поверхности необходимо учитывать самый высокий ток разрядки, допустимый максимальной нагрузкой или защитным устройством (указывается изготовителем электрооборудования).

Когда ни нагрузка, ни защитное устройство не указаны, то ток разрядки может быть, например, определен увеличением в 1,7 раза номинального тока плавкого предохранителя или тока короткого замыкания.

Защитные устройства в соответствии с требованиями настоящего стандарта являются частью системы управления. Изготовитель должен обеспечить соответствие уровня безопасности всей системы управления требованиям настоящего стандарта.

Примечание — Защитные устройства должны отвечать требованиям, установленным в EN 954-1 к оборудованию категории III.

5.7.6 Защита других видов

В отсеках вместе с открытыми элементами или батареями с регулируемыми клапанами, а также вместе с герметизированными газонепроницаемыми элементами и батареями без защитных устройств могут находиться устройства и (или) компоненты с видами защиты «е» и «т». Присутствие устройств и (или) компонентов с взрывозащитой вида «d» или «i» не допускается.

5.7.7 Отключение и транспортирование

Если батарею требуется отсоединить от используемого оборудования во взрывоопасной зоне, то необходимым условием является ее безопасное отключение.

Если компоненты под напряжением имеют степень защиты ниже IP30, то элементы и батареи должны иметь предупредительную надпись согласно перечислению d) таблицы 12 о запрете их перемещения во взрывоопасную зону.

5.8 Соединения общего назначения и соединительные коробки

Номинальные характеристики соединений общего назначения и соединительных коробок определяют по методике, изложенной в 6.7, таким образом, чтобы во время эксплуатации предельная температура не превышала значений, установленных в 4.7.

Для соединений общего назначения и соединительных коробок следует устанавливать одну из следующих номинальных характеристик (см. приложение E):

а) номинальный допустимый предел максимальной мощности рассеивания;

b) ряд величин, содержащих для каждого типа зажимного устройства допустимое число и сечение проводов, а также максимальный ток.

Сведения по определению комбинаций зажимных устройств и проводов для соединений общего назначения и соединительных коробок приведены в приложении Е.

5.9 Резистивные нагреватели (кроме сетевых электронагревателей)

5.9.1 В настоящем разделе изложены дополнительные требования к резистивным нагревательным устройствам и блокам за исключением устройств и блоков сетевого электронагрева (сетевых электронагревателей, см. 3.12).

Требования настоящего раздела не распространяются на индукционные нагреватели, нагреватели со скин-эффектом, диэлектрические нагреватели или на любую другую систему нагрева, предусматривающую пропускание тока через жидкость, оболочку или трубопровод.

Примечания

1 Требования к электрическим сетевым резистивным нагревательным системам изложены в IEC 62086-1.

2 Дополнительные меры по обеспечению безопасности резистивного нагрева включают: применение устройства ограничения температур, герметизацию встраиваемой системы, измерение остаточного тока (от 30 до 300 мА), а также заземление оболочки или применение системы контроля изоляции и испытаний термостабильности системы изоляции.

5.9.2 В настоящем подпункте:

- нагревательные резисторы не рассматриваются как обмотки и к ним не применяются требования 4.6;
- требования IEC 60079-0 (раздел 7) не распространяют на электрические изоляционные материалы нагревательных резисторов.

5.9.3 Нагревательный резистор должен иметь положительный температурный коэффициент. Изготовитель должен указать номинальное значение сопротивления резистора при температуре 20 °С и допустимые отклонения от этого значения.

5.9.4 Изоляционные материалы в резистивном нагревательном устройстве следует испытывать согласно 6.8.4.

5.9.5 При испытаниях согласно 6.8.6 пусковой ток холодного резистивного нагревательного устройства не должен превышать значение, указанное изготовителем, более чем на 10 % в любой момент времени спустя 10 секунд после подачи на него электропитания.

5.9.6 Изготовитель должен указать тип защитного устройства для использования с резистивным нагревателем. Защитное устройство должно отвечать требованиям, изложенным в приложении D, или резистивное нагревательное устройство должно быть механически защищено таким же образом, как в электрооборудовании (например, при использовании нагревателя, препятствующего образованию конденсата в электродвигателе).

5.9.7 Если электропроводящее покрытие выполняет роль защитного устройства (см. 5.9.6), то оно должно покрывать всю поверхность изолирующего кожуха и представлять собой равномерно распределенный проводящий слой на не менее 70 % изолирующей поверхности. Электрическое сопротивление проводящего покрытия должно быть достаточным для обеспечения защиты резистивного нагревателя (см. 5.9.6).

5.9.8 Электрическая изоляция должна обеспечивать отсутствие контакта нагревательного резистора с потенциально взрывоопасной средой до тех пор, пока температура покрытия не станет ниже предельной температуры.

Примечание — Шайбовая изоляция, например, не соответствует этому требованию.

5.9.9 По причинам механической прочности поперечное сечение проводов для присоединения к резистивному нагревательному устройству должно быть не менее 1 мм².

5.9.10 При определении температурного класса резистивного нагревательного устройства следует иметь в виду, что установку дополнительной термоизоляции нельзя рассматривать как гарантию от доступа потенциально взрывоопасной среды.

5.9.11 При пропускании тока через резистивное нагревательное устройство или блок следует исключить возможность превышения предельной температуры.

Это обеспечивают одним из следующих способов:

a) применением стабилизированной конструкции резистивного нагревательного устройства, обладающего свойством самоограничения;

b) применением стабилизированной конструкции нагревательной системы (в указанных условиях эксплуатации);

с) применением защитного устройства согласно 5.9.12, которая при достижении заданной температуры поверхности обесточивает все части резистивного нагревательного устройства или блока. Защитное устройство должно быть полностью независимо от системы управления, используемой для регулирования рабочей температуры резистивного нагревательного устройства или блока в нормальном режиме работы.

Для способов b) и с) температура резистивного нагревательного устройства определяется зависимостью между следующими различными параметрами:

- выходной тепловой мощностью;
- температурой среды, окружающей резистивное устройство (газа, жидкости, рабочей среды);
- характеристиками теплообмена между резистивным устройством и окружающей его средой. Необходимую информацию об этих зависимостях приводит изготовитель в нормативно-технической документации, предусмотренной IEC 60079-0.

5.9.12 Защиту с помощью защитного устройства обеспечивают:

- измерением температуры резистивного нагревательного устройства или среды, непосредственно окружающей его;
- измерением температуры окружающей среды и одного или более других параметров;
- измерением двух или более других параметров, помимо температуры.

Примечание — В качестве таких параметров можно назвать: уровень, расход, ток и потребляемую мощность.

Специальные условия безопасной эксплуатации регламентируются соответствующими инструкциями IEC 60079-0 (перечисление i) 29.2). Например, если резистивный нагревательный блок поставляется с неполным защитным устройством, все средства обработки сигнала (например средства, обеспечивающие совместимость датчика с приемным устройством) должны быть указаны в нормативно-технической документации.

Защитное устройство должно обеспечивать прерывание цепи электропитания резистивного нагревательного устройства или блока напрямую или косвенно. После восстановления первоначально заданных условий конструкция защитного устройства должна предусматривать возможность повторного включения только вручную, за исключением случая непрерывного контроля данных от защитного устройства. При неисправности датчика нагревательное устройство следует обесточить до того, как достигнута предельная температура. Повторное включение или замену защитного устройства, регулируемого вручную, проводят только специальным инструментом.

Параметры настройки защитных устройств должны быть заблокированы таким образом, чтобы в дальнейшем в процессе эксплуатации их нельзя было изменить.

Примечание — Плавкие предохранители следует заменять только изделиями, указанными изготовителем.

Защитное устройство должно срабатывать в штатном режиме работы и дополнять функционально независимое регулирующее устройство, используемое в нормальном режиме.

5.9.13 Резистивные нагревательные устройства и блоки должны отвечать требованиям 6.8, а также раздела 7.

5.10 Другое электрооборудование

Другое электрооборудование и варианты конструкции, не указанные в 5.2—5.9, должны отвечать требованиям раздела 4 и любым применимым дополнительным требованиям раздела 5.

Примечание — Оборудование, конструкция которого соответствует требованиям настоящего стандарта, должно иметь «высокий» уровень защиты (Gb) и оно не должно являться источником воспламенения в нормальном режиме или при возникновении ожидаемых повреждений, которые могут быть регулярными. Оборудование, которое соответствует настоящему стандарту, выполнено по промышленной технологии изготовления, по которой, при соблюдении ограничений температуры, оно не является источником воспламенения в нормальном режиме. Настоящий пункт направлен на обеспечение возможности использования новой технологии. Изготовитель должен провести анализ потенциальных повреждений оборудования и обеспечить необходимую степень безопасности в течение предусмотренного срока эксплуатации. При анализе следует учитывать, что степени защиты должны быть равнозначны повышенным степеням защиты, используемым при работе обычного промышленного оборудования, как указано в настоящем стандарте.

6 Типовые проверки и испытания

Данные требования дополняют требования типовых испытаний IEC 60079-0, которые также распространяются, если нет других указаний, на электрооборудование с повышенной защитой вида «е».

6.1 Электрическая прочность

Электрическую прочность можно проверять одним из следующих методов:

а) испытаниями, указанными в стандарте на конкретные компоненты электрооборудования; или, если такие испытания отсутствуют

б) при подаче испытательных напряжений по 1), 2) и 3) в течение одной минуты без пробоя диэлектрика:

1) для электрооборудования, на которое подают номинальное напряжение не более 90 В или рабочее напряжение которого не более 90 В, действующее значение испытательного напряжения равно $500 \text{ В}_0^{+5\%}$;

2) для резистивных нагревательных устройств и блоков, к которым предъявляют дополнительные требования в соответствии с 5.9, действующее значение испытательного напряжения равно $(1000 + 2U_n) \text{ В}_0^{+5\%}$, где U_n — номинальное напряжение;

3) для другого электрооборудования и Ex-компонентов, в которых напряжение превышает 90 В, действующее значение испытательного напряжения равно $(1000 + 2U) \text{ В}_0^{+5\%}$ или $1500 \text{ В}_0^{+5\%}$, в зависимости от того, что больше, где U — рабочее напряжение.

Альтернативой применения напряжения переменного тока при испытании может быть использование напряжения постоянного тока, которое для изолированных обмоток должно составлять 170 % указанного действующего значения испытательного напряжения переменного тока, или для случаев, когда воздушные зазоры или путь утечки выполняют роль изолирующей среды, должно составлять 140 % указанного действующего значения испытательного напряжения переменного тока.

В электрооборудовании или Ex-компонентах с гальванически изолированными частями испытание проводят на каждой части по отдельности при соответствующем напряжении.

6.2 Вращающиеся электрические машины

6.2.1 Испытания электродвигателя с короткозамкнутым ротором для определения отношения I_R/I_N и времени t_E проводят в режиме короткого замыкания.

Как альтернативу, если испытание электродвигателя признано нецелесообразным, можно определить расчетные данные времени t_E и повышения температуры в номинальном режиме работы, а также в режиме короткого замыкания. Желательно, чтобы метод расчета лишь дополнял метод испытания. Ссылки по расчету температуры заторможенного ротора даны в библиографии.

Методы испытания и расчетов электродвигателя представлены в приложении А.

6.2.2 Если условия испытания полностью отражают условия эксплуатации, то испытание электродвигателей можно проводить только при горизонтальном положении оси электродвигателя даже тогда, когда эксплуатация предполагается с другим положением его оси.

6.2.3 Дополнительные испытания электродвигателей на высокое напряжение

6.2.3.1 Система изоляции обмотки статора

6.2.3.1.1 Испытания проводят:

- на собранном статоре;
- на статоре в корпусе электродвигателя;
- на электродвигателе;
- на статоре с неполной обмоткой.

Во всех случаях испытательный образец должен быть в состоянии «как новый» и представлять собой собранный статор с противокоронной защитой (если требуется), с маркировкой механической нагрузки, с уплотнением и креплением, пропиткой и проводящими частями, например с сердечником статора. Все открытые проводящие части следует заземлить.

6.2.3.1.2 Кабель, предназначенный для присоединения к статору, испытывают с собранным статором или с представителем образцом. Особое внимание следует уделить размещению кабеля относительно находящихся рядом проводящих частей и их размещению относительно друг друга. Все открытые проводящие части следует заземлить.

6.2.3.1.3 Системы изоляции и соединительные кабели следует испытывать в течение не менее 3 мин синусоидальным напряжением промышленной частоты, превышающим номинальное действующее значе-

ние напряжения сети не менее чем в 1,5 раза, во взрывоопасной испытательной смеси в соответствии с таблицей 8. Максимальная скорость повышения напряжения должна составлять 0,5 кВ/с.

Напряжение следует подавать между одной фазой и землей, все другие фазы должны быть заземлены. При этом не должно произойти воспламенения взрывоопасной испытательной смеси.

Т а б л и ц а 8 — Взрывоопасные испытательные смеси

Группа электрооборудования	Содержание испытательной смеси в воздухе объемная доля, %
II C	(21 ± 5) водорода
II B	(7,8 ± 1) этилена
II A	(5,25 ± 0,5) пропана

6.2.3.1.4 Системы изоляции и присоединяемые кабели следует испытывать во взрывоопасной испытательной смеси в соответствии с таблицей 8 путем подачи 10 импульсов напряжения, амплитуда которых не менее чем в три раза больше амплитуды фазного напряжения. Время повышения напряжения варьируется между 0,2 и 0,5 мкс, а время спада напряжения составляет не менее 20 мкс. Импульсы следует подавать пофазно и отдельно от фазы к земле.

Примечания

1 Это нестандартная форма волны. Однако предполагается, что для инициирования разряда нужно использовать короткое время повышения напряжения, а длительность импульса должна быть достаточной для получения энергии воспламенения. Данные результаты основываются на экспериментах, проведенных Физико-техническим федеральным учреждением (РТВ), Германия.

2 Данные испытания представительных двигателей, соединенных звездой с заземленной средней точкой источника питания или соединенных треугольником с виртуальной средней точкой рядом с заземлением системы. Другие соединения питания требуют дополнительного согласования приемлемых испытаний изоляционной системы между изготовителем и пользователем.

Не должно произойти воспламенения взрывоопасной испытательной смеси.

6.2.3.2 Ротор короткозамкнутой машины

6.2.3.2.1 Испытание проводят на электродвигателе со статором и ротором, полностью укомплектованном представительном образце, то есть с сердечником статора и обмоткой и сердечником ротора и короткозамкнутым ротором. В испытанном образце должны быть проходы, центрирующие кольца, кольцевые прокладки под короткозамыкающими кольцами и, если необходимо, уравнивающие кольца.

6.2.3.2.2 Ротор короткозамкнутой машины следует испытать на износ, для чего проводят, как минимум, пять испытаний ротора в заторможенном состоянии. Максимальная температура ротора короткозамкнутой машины должна колебаться в пределах между максимальной расчетной температурой и температурой менее 70 °С. Подаваемое напряжение должно составлять не менее 50 % номинального значения.

6.2.3.2.3 После испытания на износ (см. 6.2.3.2.2) электродвигатель следует заполнить или погрузить во взрывоопасную испытательную смесь в соответствии с таблицей 8. Затем следует провести десять прямых пусков от сети не присоединенного к нагрузке электродвигателя или испытание при заторможенном роторе. Длительность этих испытаний должна составлять не менее одной секунды. Не должно произойти воспламенения взрывоопасной испытательной смеси.

6.2.3.2.4 Во время испытаний напряжение на зажимных устройствах машины должно быть не менее 90 % номинального. Концентрацию взрывоопасной испытательной смеси следует проверять после каждого испытания.

6.3 Устройства освещения с питанием от сети

6.3.1 Механические испытания ламповых патронов, кроме патронов типа E10

Для патронов типов E14, E27 и E40 испытуемый цоколь лампы с размерами согласно IEC 60238 полностью вставляют в патрон с усилием, определенным таблицей 9. Для патронов типов E13, E26 и E39 следует провести эквивалентное испытание, исходя из требований, предъявляемых к различным типам цоколя и указанных в IEC 60238, с учетом различий между цоколями ламп, указанных в IEC 60061-2.

Испытуемый цоколь лампы частично вывинчивают поворотом на 15°, и прилагаемое затем поворотное усилие для полного вывинчивания лампы не должно быть менее минимального усилия, приведенного в таблице 9.

Т а б л и ц а 9 — Поворотное усилие для завинчивания и минимальное поворотное усилие для вывинчивания лампы

Тип цоколя лампы	Поворотное завинчивающее	Минимальное вывинчивающее
E14/E13	1,0 + 0,1	0,3
E27/E26	1,5 ± 0,1	0,5
E40/E39	3,0 + 0,1	1,0

6.3.2 Нештатная работа осветительных устройств с люминесцентными трубками

6.3.2.1 Испытания на выпрямление

На лампу подают напряжение, равное 110 % номинального, а затем к ней последовательно присоединяют диод. После стабилизации температура не должна превышать температуру, указанную в IEC 60079-0 для соответствующего температурного класса.

При присоединенном диоде на лампу подают номинальное напряжение, и после стабилизации температура не должна превышать предельную температуру, указанную в пункте 1b) таблицы 3.

Примечание — После появления искрения может потребоваться присоединить диод к цепи лампы.

6.3.2.2 Испытание лампы в нерабочем состоянии

На лампу подают напряжение, равное 110 % номинального, а затем лампу выкручивают, чтобы предусмотреть все возможные комбинации. После стабилизации температура не должна превышать температуру, указанную в IEC 60079-0 для соответствующего температурного класса.

На лампу подают напряжение, равное 110 % номинального, а затем лампу выкручивают, чтобы предусмотреть все возможные комбинации. После стабилизации температура не должна превышать предельную температуру, указанную в пункте 1b) таблицы 3.

6.3.2.3 Испытание рассеивания катодной мощности ламп с пускорегулирующими аппаратами

Испытания асимметричным импульсом и испытание асимметричного рассеивания мощности должны проводиться в соответствии с приложением H. Максимальная катодная мощность ламп классов T8, T10 и T12 во время испытаний не должна быть более 10 Вт.

Значение максимальной катодной мощности ламп классов T4 (12 мм) и T5 (16 мм) в светильниках с повышенной безопасностью находится на рассмотрении.

Пределы рассеивания катодной мощности ламп с пускорегулирующими аппаратами были получены экспериментальным путем при испытании светильников, работающих при температуре 60 °С и с температурным классом T4.

6.3.3 Испытание ламповых двухштырьковых цоколей на воздействие диоксида серы

Соединения ламповых двухштырьковых цоколей на воздействие диоксида серы испытывают по IEC 60068-2-42 в течение 21 суток. Контакты при этом должны быть полностью собраны.

После испытания сопротивление контакта не должно возрасти более чем на 50 % первоначального значения.

Штыри представительного образца лампового цоколя должны быть выполнены из латуни с последующим шлифованием до шероховатости поверхности не менее 0,8 мкм и химическим осветлением. Сами штыри и их расположение должны соответствовать требованиям, предъявляемым к их размерам по IEC 60400.

6.3.4 Испытание на вибрацию осветительных устройств с двухштырьковыми цоколями

Испытания проводят согласно IEC 60068-2-6.

Собранный образец лампы крепят на жестком испытательном стенде и подвергают воздействию частоты от 1 до 100 Гц.

При частоте от 1 до 9 Гц амплитуда должна составлять 1,5 мм, а при частоте от 9 до 100 Гц испытуемый образец подвергают ускорению 0,5 g.

Скорость качания частоты должна составлять 1 октава/мин при воздействии 20 циклов в каждой из ортогональных плоскостей.

После воздействия вибрации не должно быть видимых механических повреждений ни в одной из частей лампы. Далее последовательно через каждую группу контактов лампы пропускают ток от источника постоянного тока, как приведено на рисунке 3.

Если контакты лампового патрона механически отличаются, то испытание следует повторить с реверсивными контактами под напряжением.

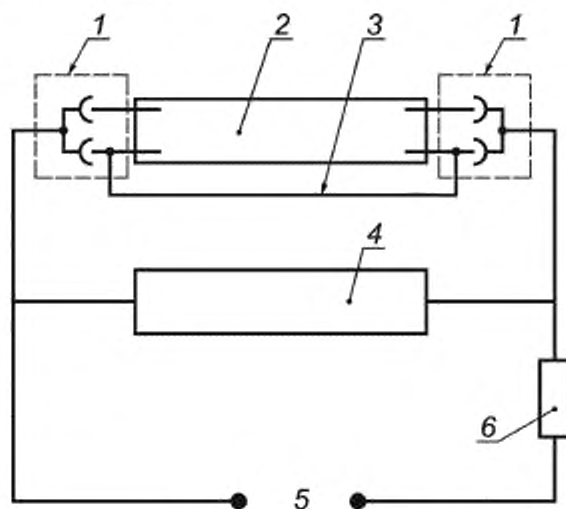

1 — ламповый патрон; 2 — лампа; 3 — соединение; 4 — осциллограф,
5 — источник постоянного тока на 24 В, 6 — резистор

Рисунок 3 — Схема испытания осветительного устройства на вибрацию

Специальную лампу для испытаний получают путем пробоя катодов током высокого напряжения и установки легкого по массе соединения в лампе.

Ток во время испытания должен быть равен номинальному действующему значению тока лампы. Во время испытания не должно быть прерывания тока или изменения напряжения контактов.

6.4 Измерительные приборы и измерительные трансформаторы

Повышение температуры трансформаторов тока с накоротко замкнутой вторичной обмоткой, а также токоведущих частей измерительных приборов при токе I_{in} пропускаемом в течение одной секунды, можно определить при помощи испытаний или расчетов. При расчетах следует учитывать температурный коэффициент сопротивления, а тепловыми потерями можно пренебречь.

Динамическую прочность токоведущих частей определяют испытанием. Трансформаторы тока подвергают испытанию при короткозамкнутой вторичной обмотке. Длительность динамического испытания должна составлять не менее 0,01 секунды, при этом максимальное амплитудное значение тока первичной обмотки должно быть не менее I_{dyn} .

Длительность теплового испытания составляет не менее одной секунды при действующем значении тока первичной обмотки не менее чем I_{in} .

Динамическое испытание можно объединить с тепловым испытанием при условии, что:

- основной первичный максимальный ток испытания не меньше динамического тока I_{dyn} ;
- испытание проводят при токе I в течение времени t таким образом, чтобы числовое значение (I^2t) было бы не менее числового значения $(I_{in})^2$ и при условии, что t принимает значения от 0,5 до 5 с.

Испытание на перенапряжение между витками следует проводить на трансформаторах тока методом, указанным в IEC 60044-6, при этом действующее значение тока первичной обмотки должно в 1,2 раза превышать номинальный ток первичной обмотки.

6.5 Трансформаторы, кроме измерительных

Повышение температуры трансформаторов определяют испытанием, предусматривающим присоединение к указанной изготовителем нагрузке. К цепи присоединяют встроенное или другое защитное устройство.

Если указанная изготовителем нагрузка не является частью устройства, отвечающего требованиям настоящего стандарта, то трансформатор следует испытывать в наиболее неблагоприятных условиях, включая короткое замыкание вторичной обмотки. При этом к цепи следует присоединить встроенное или другое защитное устройство.

6.6 Батареи аккумулятора

6.6.1 Применимость испытаний

Данным испытаниям подлежат аккумуляторы, на которые распространяются дополнительные требования, изложенные в 5.7.

6.6.2 Сопротивление изоляции

6.6.2.1 Условия испытания:

а) измерительное напряжение применяемого омметра должно составлять не менее 100 В;

б) все соединения между батареями и наружными цепями, батареями и контейнером батареи, если он используется, следует разъединять;

с) элементы заполняют электролитом до максимально допустимого уровня.

6.6.2.2 Сопротивление изоляции считают удовлетворяющим требованиям, если измеренное значение не менее 1 МОм.

6.6.3 Испытание на удар

6.6.3.1 Общие положения

Батареи, подвергающиеся механическому воздействию в нормальных условиях эксплуатации, следует испытывать на механический удар. Батареи других типов не подвергают этому испытанию, но их маркировка должна содержать знак «Х» в соответствии с IEC 60079-0 (перечисление i) 29.2), и в специальных условиях безопасного использования следует указывать это ограничение.

Испытание следует проводить только на образцах элементов и их соединениях. Если элементы одинаковой конструкции имеют различную емкость, то нет необходимости испытывать каждый элемент, а испытывают достаточное количество элементов, позволяющее произвести оценку всего ряда.

6.6.3.2 Условия испытаний

Испытание проводят на каждом образце, содержащем не менее 2 × 2 новых полностью заряженных элемента с межэлементными соединениями и установленных в контейнере. Каждый образец должен быть готов к применению.

Каждый образец устанавливают в нормальном рабочем положении и обычным способом крепления, напрямую или жестким креплением крепят к монтажной поверхности машины для испытания на удар. Установка должна отвечать требованиям IEC 60068-2-27 (подраздел 4.3).

Машина генерирует полусинусоидальные импульсы, как приведено в IEC 60068-2-27 (рисунок 2). Допуски на изменение скорости, поперечное перемещение и система измерения должны отвечать требованиям IEC 60068-2-27 (пункты 4.1.2, 4.1.3 и 4.2). Максимальное ускорение силы тяжести должно составлять $5g$, IEC 60068-2-27 (таблица 1).

6.6.3.3 Методика испытаний

Используют следующую методику испытания каждого образца:

а) определяют емкость каждого образца;

б) во время испытания пропускают постоянный ток разрядки в течение пяти часов;

с) по каждому образцу наносят 15 отдельных ударов следующим образом:

- три последовательных удара в вертикальном направлении вверх;

- три последовательных удара в каждом направлении вдоль двух перпендикулярных осей в горизонтальной плоскости. Оси выбирают таким образом, чтобы определить возможные слабые точки;

д) после перезарядки снова определяют емкость.

6.6.3.4 Критерии оценки

Образец считают выдержавшим испытание, если отсутствуют:

а) резкие изменения напряжения во время испытаний;

б) видимая деформация;

с) снижение емкости более чем на 5 % номинального значения.

6.6.4 Испытание вентиляции контейнера батареи

6.6.4.1 Испытание вентиляции контейнера батареи проводят для определения максимальной концентрации водорода внутри контейнера батареи и контроля достаточности размеров вентиляционных отверстий. Для этого внутрь контейнера вводят водород.

6.6.4.2 Расход водорода из контейнера батареи вычисляют по формуле

$$\text{Водород (м}^3/\text{ч)} = \text{число элементов} \cdot \text{емкость (А} \cdot \text{ч)} \cdot 5 \cdot 10^{-6}.$$

Примечание — Эта формула действительна только при условии использования чистого водорода. Если водород имеет примеси, то для компенсации примесей расход следует увеличить.

6.6.4.3 При испытании можно использовать один из следующих методов. Испытание проводят при барометрическом давлении в испытательной лаборатории в месте, где нет сквозняков.

а) Метод 1

Часть контейнера батареи, в которой обычно находятся элементы, устанавливают в закрывающемся боксе. Крышки бокса имеют втулки для заполнения и сброса, идентичные по форме, числу и месту расположения втулок на элементах. Боксы устанавливают таким образом, чтобы не изменилась естественная вентиляция между элементами.

Через входные втулки в пространство над боксом подают водород, расход которого определяется конструкцией элементов и их емкостью. Количество водорода определяют по формуле, приведенной в 6.6.4.2.

Водород должен равномерно проходить через все втулки для заполнения и сброса.

б) Метод 2

Контейнер батареи содержит батарею из элементов, число, тип и емкость которых отвечают требованиям эксплуатации.

Элементы должны быть новыми, полностью заряженными и присоединены последовательно.

Ток перезарядки пропускают через батарею для обеспечения постоянного расхода водорода в соответствии с числом, размером, типом конструкции и емкостью элементов.

Количество выводимого водорода вычисляют по формуле, приведенной в 6.6.4.2.

Ток перезарядки вычисляют по следующей формуле

$$\text{ток перезарядки} = \frac{\text{водород}}{\text{число элементов} \cdot 0,44 \cdot 10^{-3}},$$

где ток перезарядки измеряют в амперах, а водород в м³/час.

В начале испытания температура окружающей среды, температура контейнера, батареи и температура элементов или боксов, моделирующих элементы, не должны различаться более чем на 4 К. Начальное значение этих температур должно составлять от 15 °С до 25 °С.

6.6.4.4 Испытания проводят до тех пор, пока четыре последовательных измерения не покажут, что увеличение концентрации водорода превышает не более чем на 5 % среднее значение четырех измерений. Если в ходе измерений концентрация водорода снижается, то в расчет принимают максимальное значение измеренной величины.

Интервал между последовательными измерениями должен быть не менее 30 мин. Если при непрерывном измерении в течение короткого времени отмечают высокие значения концентрации водорода, то ими можно пренебречь при условии, что интервал менее 30 мин.

Концентрацию водорода измеряют в разных точках ниже крышки, чтобы можно было определить координаты и значение самой высокой концентрации в контейнере.

Измерение следует проводить в области центра верхней поверхности элементов (или закрытых боксов) и крышки контейнера батареи в некотором удалении от втулок для заполнения и сброса.

6.6.4.5 Испытание следует проводить не менее двух раз.

6.6.4.6 Результаты испытаний считают положительными, если измеренная таким образом концентрация водорода не превышает 2 %.

6.7 Соединения общего назначения и соединительные коробки

Соединения общего назначения или соединительные коробки должны иметь ряд «наихудших» выводов, на которых возникает наибольшее увеличение температуры. К этим выводам присоединяют провода максимального сечения. Длина провода, присоединяемого к каждому выводу и размещаемого внутри корпуса, должна соответствовать максимальному внутреннему размеру (утроенная длина диагонали) корпуса. Соединение следует выполнять таким образом, чтобы испытательный ток проходил через включенные последовательно вывод и провода. Для воспроизведения тепловых эффектов от размещения проводов в виде жгутов, а также для моделирования других воздействий при типовых условиях размещения провода следует группировать по 6 шт., при этом длина их за пределами оболочки должна быть не менее 0,5 м.

Ток, равный номинальному току выводов для применения, должен проходить через последовательную цепь. Температуру самой нагретой части измеряют при установившихся условиях. Для ускорения замены альтернативных типов выводов согласно приложению Е увеличение температуры по отношению к локальной температуре окружающей среды (то есть температуре непосредственно вокруг вывода внутри корпуса вывода) следует определять при наиболее неблагоприятных условиях.

Если для какого-либо температурного класса необходимо определить предельное значение максимальной рассеиваемой мощности, при проведении испытаний следует менять количество выводов. Испытание следует повторять до тех пор, пока не будет достигнута предельная температура. Максимальную рассеиваемую мощность (см. 5.8 и приложение E) рассчитывают по сопротивлению цепи при температуре 20 °С и току, на которые рассчитан вывод.

Примечание 1 — «Наихудшим» выводом является такое устройство, на котором возникает наибольшее увеличение температуры. Изменение размера проводников, положения ввода проводников, положение/геометрическое положение выводов и размеров выводов влияют на результат.

Примечание 2 — Номинальную максимальную рассеиваемую мощность рассчитывают по сопротивлению при температуре 20 °С, что позволяет упростить установление допустимых комбинаций зажимных устройств, проводов и токов (см. приложение E).

6.8 Резистивные нагревательные устройства и блоки

6.8.1 Эти испытания применяют для резистивных нагревательных устройств и блоков, на которые распространяются дополнительные требования 5.9.

6.8.2 Испытания следует проводить на образце или прототипе резистивного нагревательного устройства.

6.8.3 Проверку электрической изоляции образца или прототипа проводят погружением в водопроводную воду на 30 мин при температуре от 10 °С до 25 °С, затем образец или прототип испытывают в соответствии с а) и б).

а) Подают напряжение с действующим значением $500 \text{ В} + 2U_n^{+5} \%$, где U_n — номинальное напряжение электрооборудования. Испытательное напряжение подают в течение одной минуты, при этом электропроводящее покрытие (см. 5.9.7) полностью погружено в воду. Напряжение подают между нагревательным проводом и проводящим покрытием или, при отсутствии последнего, водой.

При наличии двух или более проводов, электрически изолированных один от другого, напряжение подают между каждой парой проводов и затем между каждым проводом и проводящим покрытием или водой. Соединения между проводами, включая изолированные соединения, при необходимости следует прерывать, например параллельным нагревательным кабелем.

б) Измеряют сопротивление изоляции с помощью источника постоянного тока с номинальным напряжением 500 В. Напряжение подают между нагревательным проводом и металлическим покрытием или, при отсутствии последнего, водой. Образец или прототип должны иметь сопротивление изоляции не менее 20 МОм. Однако в резистивных нагревательных устройствах, содержащих кабель или ленту длиной более 75 м, сопротивление изоляции должно быть не менее 1,5 МОм/км (например для образца длиной 3 м сопротивление изоляции будет равно 500 МОм).

6.8.4 Термостабильность изолирующих материалов резистивных нагревательных устройств проверяют на образце или прототипе, выдерживая их на воздухе при температуре на 20 К более максимальной рабочей температуры, но не менее 80 °С, в течение не менее четырех недель и затем при температуре от минус 25 °С до минус 30 °С в течение не менее 24 ч. Соответствие образца или прототипа проверяют испытанием целостности изоляции в соответствии с перечислениями а) или в) 6.8.3.

6.8.5 Испытание на устойчивость к удару проводят на двух новых образцах или прототипах с помощью аппарата, аналогичного представленному в IEC 60079-0. Для испытания используют ударную головку из закаленной стали полусферической формы, которой наносят удар с энергией 7 или 4 Дж в зависимости от степени механического риска согласно IEC 60079-0, если только резистивное нагревательное устройство или блок не защищены оболочкой, отвечающей требованиям IEC 60079-0.

6.8.6 Испытание пускового тока проводят на трех образцах или прототипах холодного резистивного нагревательного устройства, которое присоединяют по соглашению с изготовителем или к термической массе, или к теплоотводу в камере, температура в которой стабилизируется на уровне $\pm 2 \text{ К}$.

Рабочее напряжение подают на образцы, которые в течение испытания находятся в холодной среде, при этом непрерывно регистрируют ток в течение первой минуты подключения.

6.8.7 Испытания резистивных нагревательных устройств и блоков специальных форм следует проводить в соответствии с приложением В.

6.9 Испытания изоляционного материала выводов

Образец вывода устанавливают, как при эксплуатации, и затем проводят испытание материала согласно IEC 60079-0. После завершения испытания выводы следует выдержать при температуре $20 \text{ °С} \pm 5 \text{ К}$ в течение 48 ч. Затем в соответствии с инструкциями изготовителя присоединяют медный провод макси-

мально допустимого сечения. К каждому проводу постепенно в течение одной минуты прилагают вытягивающее усилие, соответствующее сечению провода (см. таблицу 10). Провод не должен вытягиваться из зажимного устройства, а узел не должен отделяться от выводного изолятора, а выводной изолятор не должен иметь трещин.

П р и м е ч а н и е — Вытягивание провода из опорной балки не должно считаться нарушением. На опорной балке следует использовать дополнительные выводы или крепежные устройства для за крепления вывода и проведения испытания.

Т а б л и ц а 10 — Значения для проверки вытягивающего усилия

Сечение провода в международной системе ИСО, мм ²	Размер провода по американскому проволочному калибру (AWG)	Вытягивающее усилие, Н	Сечение провода в международной системе ИСО, мм ²	Размер провода по американскому проволочному калибру (AWG)	Вытягивающее усилие Н
0,5	20	20	120	250 kcmil	427
0,75	18	30	150	300 kcmil	441
1,0	17	35	185	350 kcmil	503
1,5	16	40	240	500 kcmil	578
2,5	14	50	300	600 kcmil	578
4	12	60	350	700 kcmil	645
6	10	80	380	750 kcmil	690
10	8	90	400	800 kcmil	690
16	6	100	450	900 kcmil	703
25	4	135	500	1000 kcmil	779
35	2	190	630	1250 kcmil	966
50	0	285	750	1500 kcmil	1175
70	00	285	890	1750 kcmil	1348
95	000	351	1000	2000 kcmil	1522
<p>П р и м е ч а н и я</p> <p>1 Используются значения по IEC 60999-1, IEC 60999-2 и IEC 60947-1.</p> <p>2 В приложении F приведено сравнение американского проволочного калибра с метрическими размерами.</p>					

7 Контрольные проверки и испытания

7.1 Испытание на электрическую прочность

Испытание на электрическую прочность изоляции проводят согласно 6.1. Допускается проводить испытания при увеличенном в 1,2 раза испытательном напряжении, но при этом его длительность должна быть не менее 100 мс.

П р и м е ч а н и е — В некоторых случаях фактическое время испытаний может быть свыше 100 мс, поскольку образцу со значительной распределенной емкостью может понадобиться дополнительное время для достижения фактического испытательного напряжения.

Если размеры зазоров и путей утечек строго контролируют механическим инструментом в процессе производства, то контрольные испытания могут быть проведены на статической основе по ISO 2859-1 с допустимым пределом качества, равным 0,04.

7.2 Испытание электрической прочности изоляции для батареи

Вопреки требованиям 7.1, испытание электрической прочности изоляции для батареи следует проводить в соответствии с требованиями 6.6.2.

Испытание электрической прочности изоляции для батареи считают удовлетворительным, если сопротивление не менее 1 МОм.

7.3 Испытание на междувитковое перенапряжение

Трансформаторы тока следует испытывать на междувитковое перенапряжение согласно IEC 60044-6 при протекании по первичной обмотке тока, действующее значение которого равно номинальному.

8 Сертификаты на Ex-компоненты

8.1 Общие положения

Поскольку применение Ex-компонентов с повышенной защитой «е» часто может вести к увеличению температуры и зазоров/путей утечки, в сертификатах на Ex-компоненты должны содержаться необходимые технические сведения, которые позволили бы должным образом оценить применение Ex-компонента в оборудовании.

8.2 Выводы

Перечень ограничений к выводам в сертификате на Ex-компонент должен содержать следующие сведения:

- сведения о том, как применение специальных клеммных перемычек может повлиять на значение тока;
- сведения о том, как применение специальных выводов может повлиять на зазоры и пути утечки;
- сведения о том, как различные способы монтажа выводов могут повлиять на зазоры и пути утечки;
- сведения о специальном монтаже, который может потребоваться для обеспечения необходимого сопротивления крутящего момента;
- сведения о числе проводников, если их более одного;
- значения предельной температуры;
- повышение температуры при использовании номинального тока с проводом указанного размера;
- сопротивление на выводе с номинальным поперечным сечением провода.

9 Маркировка и инструкции

9.1 Общая маркировка

Данные требования дополняют требования IEC 60079-0, которые также распространяются на повышенную защиту вида «е». Буквы А, В или С должны дополнять маркировку группы II, если были проведены испытания двигателей на взрыв в соответствии с 6.2.1.

Электрооборудование должно иметь следующую дополнительную маркировку:

а) номинальное значение напряжения и номинальное значение тока или номинальное значение мощности;

Примечание — Для электрооборудования с коэффициентом мощности, не равным единице, следует указать оба значения.

б) для вращающихся электрических машин и, если необходимо, для магнитов переменного тока указывают отношение I_A/I_N и время t_E ;

с) для измерительных приборов с токоведущими частями и измерительных трансформаторов указывают ток короткого замыкания I_{sc} ;

д) для осветительных устройств указывают технические данные об используемых лампах, например их электрические номинальные характеристики и, если необходимо, размеры;

е) для соединений общего назначения и соединительных коробок указывают следующие характеристики:

- максимально допустимую рассеиваемую мощность;
- значения, допустимые для каждого размера вывода, количество проводов, их сечение и максимальный ток;

ф) ограничения использования (например эксплуатация только в чистой среде);

g) характеристики специальных защитных устройств, если таковые требуются (например, для регулирования температуры или для жестких пусковых условий, а также особые условия питания, например от преобразователей);

h) для батарей — согласно 5.7:

- тип конструкции элементов;
- число элементов и номинальное напряжение;
- номинальную емкость и соответствующее время разрядки.

Если меры защиты, предусмотренные примечанием к 5.7.1.1, не применяют, то на контейнере батареи должна быть табличка с надписью в соответствии с перечислением f) таблицы 12;

i) для выводов Ex-компонентов:

характеристики присоединяемых проводов; номинальное напряжение.

П р и м е ч а н и я

1 Если пространство для маркировки ограничено, то эти данные приводят в инструкции.

2 Поскольку параметры для защиты вида «е» могут отличаться от промышленных параметров, они должны быть отделены на возможное расстояние.

j) для резистивных нагревательных устройств и блоков, на которые распространяются дополнительные требования 5.9, — рабочую температуру.

9.2 Инструкции по применению

9.2.1 Оборудование, работающее от батарей

К каждой батарее должна прилагаться инструкция по эксплуатации и обслуживанию, представляемая на станцию для зарядки батарей. Эта инструкция должна содержать все сведения по зарядке, эксплуатации и обслуживанию батарей.

Инструкция по эксплуатации должна содержать, по меньшей мере, следующую информацию:

- название изготовителя или поставщика или его торговый знак;
- тип идентификации изготовителя;
- число элементов и номинальное напряжение батареи;
- номинальную емкость и соответствующее время разрядки;
- инструкции по зарядке;
- другие сведения о безопасной эксплуатации батареи, например ограничения открытия крышки при зарядке, минимальное время выдержки до закрытия крышки, учитывая высвобождение газа после завершения зарядки; проверку уровня электролита, характеристики электролита и воды для заполнения, монтажное положение.

Если батарею заряжают не с помощью стандартного зарядного устройства, предназначенного для конкретного электрооборудования, то на контейнере должна быть надпись в соответствии с перечислением g) таблицы 12.

9.2.2 Выводы

Инструкции по эксплуатации должны содержать, по меньшей мере, следующую информацию:

- усилия затяжки, если изготовителем указывается значение усилия для затяжки;
- соответствующая маркировка или другие инструкции, дающие разъяснения по подгонке и установке проводов различного сечения, если эти действия не являются очевидными;
- рекомендации по креплению проводов к выводам, если способ их присоединения не является очевидным;
- требования к удалению изоляции проводов.

9.2.3 Осветительные устройства

Каждое осветительное устройство должно поставляться с инструкциями по эксплуатации (инструкциями по техническому обслуживанию). Инструкции по эксплуатации должны содержать, по крайней мере, следующие сведения:

- для двухштырьковых светильников следует использовать только лампы с латунными штырьками при установке или замене ламп.

П р и м е ч а н и е — Серийно выпускаемые лампы обычно имеют латунные штырьки.

- светильники, в которых используются лампы с винтовыми цоколями, при установке или замене ламп следует использовать только лампы с изоляционным материалом цоколя, который соответствует требованиям к материалу группы I по IEC 60664-1, и с минимальными путями утечки и зазорами.

Т а б л и ц а 11— Пути утечки и электрические зазоры для винтовых ламповых цоколей

Рабочее напряжение U , В	Пути утечки и электрический зазор, мм
$U \leq 63$	2
$63 < U \leq 250$	3
<p>Примечания</p> <p>1 Указанное напряжение рассчитано в соответствии со стандартом IEC 60664-1 и основывается на рационализации напряжения питания. При определении необходимых значений путей утечки и электрических зазоров значение напряжения в таблице может быть повышено по фактору 1.1, чтобы распознавать диапазон номинальных напряжений при обычном использовании.</p> <p>2 Приведенные в таблице значения путей утечки и сравнительных зазоров рассчитаны на основе допуска для максимального напряжения питания $\pm 10\%$.</p> <p>3 При напряжениях 10 В и менее значения сравнительных индексов трекинговости (СИТ) неустойчивы, и допускается использование материалов, не отвечающих требованиям, предъявляемым к материалам группы Ia.</p>	

9.2.4 Двигатели

К каждому двигателю должна прилагаться инструкция по эксплуатации и обслуживанию, представляемая на станцию для зарядки батарей. Инструкции по эксплуатации должны содержать, по меньшей мере, следующую информацию:

- сведения о периодическом техническом обслуживании и смазке подшипников;

- сведения о проведении контрольных испытаний изоляции стержня ротора, если таковой используется.

9.3 Предупредительная маркировка

Если на электрооборудовании следует использовать предупредительную маркировку, то после слова «Предостережение» используют надписи, приведенные в таблице 12, или другие с аналогичным техническим значением. Несколько предупредительных надписей могут быть объединены в одну.

Т а б л и ц а 12 — Текст табличек с предупредительной маркировкой

Перечисления	Параграф	Предупредительная маркировка
a)	4.9.3 а)	ПРЕДОСТЕРЕЖЕНИЕ — ОТКРЫВАТЬ, ОТКЛЮЧИВ ОТ СЕТИ ИСКРООПАСНЫЕ ЦЕПИ
b)	4.9.3 в)	ПРЕДОСТЕРЕЖЕНИЕ — ОТКРЫВАТЬ, ОТКЛЮЧИВ ОТ СЕТИ
c)	4.9.3 в)	ПРЕДОСТЕРЕЖЕНИЕ — ИСКРООПАСНЫЕ ЦЕПИ ИМЕЮТ ВНУТРЕННЮЮ КРЫШКУ IP30
d)	5.7.1.2	ПРЕДОСТЕРЕЖЕНИЕ — РАЗЪЕДИНЯТЬ ТОЛЬКО В БЕЗОПАСНОЙ ЗОНЕ
e)	5.7.7	ПРЕДОСТЕРЕЖЕНИЕ — НЕ ТРАНСПОРТИРОВАТЬ ЧЕРЕЗ ОПАСНУЮ ЗОНУ
f)	9.1	ПРЕДОСТЕРЕЖЕНИЕ — НЕ ЗАРЯЖАТЬ В ОПАСНОЙ ЗОНЕ
g)	9.2.1	ПРЕДОСТЕРЕЖЕНИЕ — СМОТРИ РУКОВОДСТВО ПО ЗАРЯДКЕ БАТАРЕИ

Приложение А
(обязательное)

Машины с короткозамкнутым ротором. Методы испытаний и расчетов

А.1 Следует определять повышение температуры статора и ротора, происходящее в нормальном режиме работы, а также в электродвигателе с заторможенным ротором.

По возможности следует производить сравнительные измерения на аналогичных электродвигателях и моделях с целью проверки точности расчетов.

А.2 Повышение температуры обмоток статора и ротора в номинальном режиме работы следует определять согласно IEC 60034-1.

А.3 Повышение температуры в электродвигателях с заторможенным ротором определяют экспериментальным путем следующим образом:

А.3.1 Когда электродвигатель с заторможенным ротором еще находится при температуре окружающей среды, подают номинальное напряжение номинальной частоты.

А.3.2 Ток статора, измеренный через пять секунд после пуска, принимают за начальный пусковой ток I_A .

А.3.3 Повышение температуры ротора (стержни и кольца) измеряют термомпарами и измерительными устройствами с помощью преобразователей температуры или других средств, постоянная времени которых мала по сравнению со скоростью повышения температуры ротора. Рассматривают наибольшую из измеренных температур.

Примечание — Существующий градиент скорости повышения температуры в отдельных стержнях ротора зависит от их расположения относительно пространственной гармоники фазочастотного диапазона напряжения на обмотках статора. Этот градиент, составляющий не менее 20 % для электродвигателей с низкой пространственной гармоникой, может быть значительно больше. Если в электродвигатель поместить термомпары всего в два стержня ротора, напряжение на которых смещено по фазе на 90°, то увеличение наибольшего измеренного повышения температуры на 10 % позволяет скомпенсировать высокую температуру любого другого стержня ротора.

А.3.4 В качестве значения характеризующей повышения температуры обмотки принимают среднее повышение температуры статора, определяемое с помощью термосопротивления.

А.3.5 Если испытание электродвигателя с заторможенным ротором проводят напряжением менее номинального, измеренные значения следует увеличивать пропорционально отношению этих напряжений в прямой зависимости от пускового тока (см. А.3.2) и пропорционально квадрату повышения температуры. При этом следует учитывать эффекты насыщения в магнитопроводах статора и ротора, если таковые имеются.

А.4 Повышение температуры в электродвигателях с заторможенным ротором рассчитывают следующим образом:

А.4.1 При расчете температуры короткозамкнутого ротора повышение температуры рассчитывают по общему количеству теплоты с учетом теплоты, поглощаемой стержнями и кольцами, а также теплоемкости короткозамкнутого ротора. Необходимо также учитывать влияние скин-эффекта на распределение тепла в стержнях. Возможны допуски на теплообмен железа.

А.4.2 Скорость повышения температуры обмотки статора во времени $\Delta\theta/t$ в электродвигателе с заторможенным ротором рассчитывают по формуле

$$\frac{\Delta\theta}{t} = a \cdot b \cdot j^2,$$

где j — плотность начального пускового тока, А/мм²;

a — коэффициент, учитывающий материал обмоток, $\frac{K}{(A/mm^2)^2 \cdot S}$ (для меди $a = 0,0065$);

$b = 0,85$ (коэффициент приведения, учитывающий рассеивание тепла от пропитанных обмоток).

А.5 Время t_E следует определять следующим образом (см. рисунок А.1).

Из предельной температуры S вычитают максимальную окружающую температуру A (обычно 40 °С) и значение, характеризующее повышение температуры в номинальном режиме работы, — отрезок АВ. Время t_E определяют по полученной разности ВС и скорости повышения температуры в электродвигателе с заторможенным ротором (измеряют или рассчитывают).

Для ротора и статора проводят отдельные расчеты. Наименьшее из двух значений принимают за время t_E для электродвигателя соответствующего температурного класса.

А.6 Электродвигатели с жесткими пусковыми условиями или снабженные специальными защитными устройствами (например устройствами контроля температуры обмоток) следует испытывать с указанными защитными устройствами.

А.7 Электродвигатели, образующие блоки с преобразователями и защитными устройствами, следует подвергнуть испытанию, которое должно показать, что в условиях эксплуатации блока электродвигателя и преобразователя не происходит превышения предельной температуры.

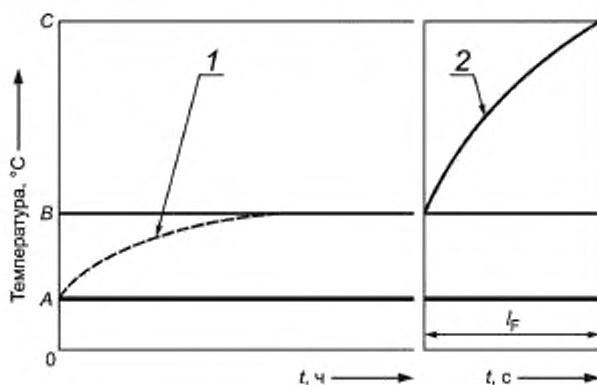

A — наибольшая допустимая температура окружающей среды; B — температура в номинальном режиме; C — предельная температура работы (4.7); t — время; 1 — повышение температуры в номинальном режиме работы; 2 — повышение температуры статора и ротора при испытании электродвигателя с заторможенным ротором

Рисунок А. 1 — График определения времени t_E

Приложение В
(обязательное)

Типовые испытания специальных резистивных нагревательных устройств и блоков (кроме сетевых нагревателей)

В.1 Резистивные нагревательные устройства, подверженные механическому воздействию

Гибкие резистивные нагревательные устройства, такие как нагревательные кабели и ленты, не защищенные механически оболочкой и отвечающие требованиям к оболочкам, изложенным в IEC 60079-0, следует подвергать испытаниям на разрушение или изгиб при низкой температуре согласно IEC 62086-1.

В.2 Погружные резистивные нагревательные устройства и блоки

Образец или часть образца на 14 сут погружают в водопроводную воду на глубину 50 ± 5 мм. Затем соответствие сопротивления изоляции испытываемых образцов предъявляемым требованиям определяют по методике, изложенной в перечислениях а), б) 6.8.3.

Примечание — Это испытание не предназначено для проверки пригодности резистивного нагревательного устройства или блока для использования в другой среде, помимо воды или при давлении свыше 500 Па.

В.3 Резистивные нагревательные устройства или блоки с гигроскопическим изолирующим материалом

Части устройства, обеспечивающие герметичность, подвергают воздействию температуры (80 ± 2) °С в течение четырех недель при относительной влажности не менее 90 %. После этого образец насухо вытирают и соответствие сопротивления изоляции предъявляемым требованиям определяют испытанием по методике, изложенной в перечислениях а), б) 6.8.3, но без погружения в воду.

В.4 Проверка предельной температуры резистивных нагревательных устройств за исключением нагревательного сетевого кабеля, блоков, панелей и систем

В.4.1 Испытание проводят в соответствии с В.4.2, В.4.3 или В.4.4.

В.4.2 Резистивный нагревательный блок с защитной системой (см. 5.9.1)

Испытание следует проводить после стабилизации мощности нагрева на уровне, который определяют по данным напряжением питания, повышенным на 10 % по отношению к номинальному и уменьшенным назначенное, равное допуску (по значению), в Омах, на сопротивление резистивного нагревательного блока.

Примечание — Нагревательные блоки с защитной системой согласно 5.9.12, но испытанные без защитной системы, могут быть сертифицированы как электрооборудование только в том случае, если во время испытания проводят моделирование рабочих условий. В противном случае нагревательный блок может рассматриваться только как Ex-компонент и требует дополнительной сертификации электрооборудования, в котором он используется.

В.4.2.1 Максимальная температура, допустимая защитной системой

Максимальную температуру, допустимую защитной системой, определяют при отключении дополнительных регулирующих устройств. Для обеспечения температурной стабильности следует учитывать постоянные времени датчиков температуры.

В.4.2.2 Защитная система, измеряющая температуру и не менее одного параметра

Максимальную температуру определяют согласно В.4.2.1 с учетом наиболее неблагоприятных условий, допустимых устройством(ами) измерения другого(их) параметра(ов).

В.4.2.3 Защитная система, измеряющая другой параметр, кроме температуры

Максимальную температуру определяют с учетом наиболее неблагоприятных условий, допустимых устройствами измерения других параметров.

В.4.3 Резистивный нагревательный блок стабилизированной конструкции

Образец испытывают в самых неблагоприятных условиях, обозначенных изготовителем и признанных таковыми испытательным ведомством. Условия испытания предусматривают нулевой расход или незаполненный трубопровод или резервуар. Испытание проводят после стабилизации выходной тепловой мощности по В.4.2. Моделируемые рабочие условия могут быть согласованы испытательной организацией с изготовителем.

В.4.4 Нагревательное устройство, обладающее свойством самоограничения

Если испытываемый образец представляет собой кабель или ленту, то образец длиной 3—4 м плотно сворачивают в спираль и помещают вовнутрь оболочки из термоизолирующего материала, способного выдерживать развиваемую температуру.

Оболочка должна быть адиабатной. Для измерения максимальной температуры поверхности испытываемого образца к нему крепят термодатчики. Затем при начальной температуре образца, равной минус (20 ± 3) °С, на него подают напряжение $1,1 U_n \pm 5$ %, пока не будет достигнуто тепловое равновесие.

Затем необходимо определить максимальную температуру.

Другие типы резистивных нагревательных устройств, которым также присуще свойство самоограничения, следует испытывать аналогично в соответствующей оболочке.

Приложение С
(справочное)

Машины с короткозамкнутым ротором. Тепловая защита

С.1 В настоящем приложении приведена дополнительная информация для потребителя, помогающая при выборе защитных устройств, и, в частности, даются рекомендации по установке, отличающиеся от общепринятых промышленных методов или дополняющие их.

С.2 При обслуживании для выполнения требований 4.7.4 можно использовать защитное устройство от перегрузки с обратным отсчетом времени запаздывания (например стартер для прямого пуска с реле от тепловой перегрузки), но при условии, что защитное устройство отвечает рекомендации С.3.

С.3 Защитное устройство от перегрузки с обратным отсчетом времени запаздывания должно обеспечивать не только контроль тока электродвигателя, но и отключение электродвигателя с заторможенным ротором в течение времени t_E . В распоряжении пользователя должны быть графики зависимости «ток—время» с указанием времени запаздывания срабатывания реле от перегрузки как функции отношения I_A/I_N .

График должен отражать времена запаздывания, начиная со значений времени запаздывания для электродвигателя при температуре окружающей среды 20 °С и заканчивая временами запаздывания для не менее чем 3—8 отношений I_A/I_N . Время отключения электродвигателя от сети защитным устройством должно отличаться не более чем на $\pm 20\%$ найденного времени запаздывания.

С.4 Для постоянно обслуживаемых электродвигателей, нечасто запускаемых и ненагреваемых, дополнительно приемлема защита от перегрузки с помощью устройства с обратным отсчетом времени запаздывания. Электродвигатели с жесткими пусковыми условиями и частыми пусками используют только при наличии соответствующих защитных устройств, предотвращающих превышение предельной температуры.

Пусковые условия считают жесткими в том случае, когда защитное устройство от перегрузки с обратным отсчетом времени запаздывания, выбранное согласно С.3, отключает электродвигатель до того, как он достигает номинальной скорости. Как правило, это происходит, если общее время пуска превышает в 1,7 раза время t_E .

Приложение D
(справочное)

**Резистивные нагревательные устройства и блоки.
Дополнительная электрическая защита**

D.1 Цель

Дополнительной защитой от сверхтока в электротехническом изделии является ограничение эффекта нагрева и исключение возможного дугового пробоя за счет неправильного заземления и токов утечки при заземлении.

D.2 Метод защиты

Метод защиты зависит от типа системы заземления (определения приведены в IEC 60364-5-55).

а) системы TT и TN

Следует использовать защитное устройство, работающее от остаточного тока и имеющее номинальный остаточный рабочий ток не более 100 мА.

Предпочтение следует отдавать защитным устройствам с номинальным остаточным рабочим током, равным 30 мА. У такого защитного устройства максимальное время отключения от сети не превышает 100 мсек при номинальном остаточном рабочем токе.

Примечания

1 В типовом случае эта система будет прерывать все незаземленные фазы при токе отключения от сети, равном или более 30 мА.

2 Дополнительная информация о защитных устройствах, работающих от остаточного тока, приведена в IEC 61008-1.

б) система IT

Устройство контроля изоляции используют для прерывания питания, если сопротивление изоляции не более 50 Ом/В номинального напряжения.

Приложение Е
(справочное)

Комбинации зажимных устройств и проводов для соединений общего назначения и соединительных коробок

П р и м е ч а н и е — В настоящем приложении приведены дополнительные сведения по двум методам определения номинальных характеристик для соединений общего назначения и соединительных коробок.

Е.1 Общие положения

В большинстве типов электрооборудования источником тепла является четко определенная часть электрооборудования. Однако в соединениях общего назначения и соединительных коробках основным источником тепла, как правило, являются кабели, присоединяемые к выводам, а не сами выводы. Этот факт следует учитывать при установлении соответствующего температурного класса соединений общего назначения и соединительных коробок.

Максимальное повышение температуры внутри корпуса такой коробки зависит от двух факторов: повышения температуры отдельных выводов и проводов и общего числа выводов и проводов внутри корпуса, что ведет к повышению температуры в корпусе и температуры отдельных выводов выше допустимой. Из всех выводов, расположенных в корпусе, для иллюстрации выбраны: «наиболее неблагоприятный вариант вывода» (см. 6.7), соответствующий провод с максимальными номинальными характеристиками и наибольшее повышение температуры выше допустимой для конкретного соединения.

Е.2 Метод определения максимальной рассеиваемой мощности

Максимальную номинальную рассеиваемую мощность определяют согласно 6.7 на «наиболее неблагоприятном варианте вывода». Для соответствующего температурного класса корпус может содержать любое, вплоть до максимального, число выводов, допустимое физическими размерами корпуса, при условии, что не происходит превышения допустимого предела максимальной рассеиваемой мощности. При этом «наиболее неблагоприятный вариант вывода» может входить или не входить в число этих выводов.

Для каждого вывода рассеиваемую мощность рассчитывают по максимальному току, проходящему через него, и по сопротивлению при температуре 20 °С для вывода и соответствующего провода или проводов. Предполагается, что длина каждого провода от кабельного ввода до вывода равна половине максимального внутреннего линейного размера корпуса (утроенная длина диагонали корпуса), то есть принимаемая во внимание длина провода от кабельного ввода до вывода составляет половину расстояния от ввода до провода вывода, используемого в 6.7. Сумма рассеиваемых на отдельных выводах мощностей представляет общую рассеиваемую мощность для данной конфигурации и данных условий цепи. Общая рассеиваемая мощность не должна превышать допускаемый предел максимальной рассеиваемой мощности.

П р и м е ч а н и е — Для упрощения расчетов при установке в сертификате на Ex-компонент должна быть таблица значений сопротивлений при температуре 20 °С для выводов.

Е.3 Метод определения для каждого размера

В качестве альтернативы максимальную рассеиваемую мощность можно определять для каждого размера вывода по допустимому числу проводов, сечению провода и по максимальному току. При наличии ряда сочетаний этих значений их удобнее представить таблицей.

Максимальное число проводов — в зависимости от поперечного сечения и допустимого постоянного тока. Пример определения размера для вывода/провода приведен на рисунке Е.1.

Ток, А	Поперечное сечение, мм ²											
	1,5	2,5	4	6	10							
3												
5			a)									
10	40											
16	13	26										
20	5	15	30									
25		7	17	33								
35			3	12								
50		b)										
63												
80												
Максимальное число выводов	20	13	15	16								

а) Дополнительно любое число.
 б) Должно быть определено изготовителем (с расчетом повышения температуры).

П р и м е ч а н и я
 1 Все входящие провода и внутренние линии считают проводами, заземленные соединения проводами не считают.
 2 При пользовании настоящей таблицей может потребоваться также учитывать фактор одновременности или фактор номинальной нагрузки согласно IEC 439. Использовать выводы разного размера с цепями разного поперечного сечения можно, только если значения таблицы используют в соответствующих пропорциях.

Поперечное сечение, мм ²	Ток, А	Число	= Использование
1,5	10	20 (из 40)	50 %
2,5	20	3 (из 16)	33,3 %
4	25	2 (из 18)	11,7 %
		Всего < 100%	95,0 %

Рисунок Е.1 — Пример определения размера для вывода/провода

Приложение F
(справочное)

Поперечное сечение медных проводов

Т а б л и ц а F.1— Стандартные сечения медных проводов

Сечение по международной системе ИСО, мм ²	Сравнение размеров провода по американскому проволочному калибру AWG/kcmil и		Сечение по международной системе ИСО, мм ²	Сравнение размеров провода по американскому проволочному калибру AWG/kcmil и метрических размеров	
	Сравнение размеров провода по американскому проволочному калибру AWG/kcmil	Эквивалентное сечение в метрической системе, мм ²		Сравнение размеров провода по американскому проволочному калибру AWG/kcmil	Эквивалентное сечение в метрической системе, мм ²
0,2	24	0,205	—	0000	107,2
—	22	0,324	120	250 kcmil	127
0,5	20	0,519	150	300 kcmil	152
0,75	18	0,82	185	350 kcmil	177
1	—	—	240	500 kcmil	253
1,5	16	1,3	300	600 kcmil	304
2,5	14	2,1	350	700 kcmil	355
4	12	3,3	380	750 kcmil	380
6	10	5,3	400	800 kcmil	405
10	8	8,4	450	900 kcmil	456
16	6	13,3	500	1000 kcmil	507
25	4	21,2	630	1250 kcmil	634
35	2	33,6	750	1500 kcmil	760
50	0	53,5	890	1750 kcmil	887
70	00	67,4	1000	2000 kcmil	1014
95	000	85			

Приложение G
(справочное)

Оценка риска возможности разряджения обмотки статора.
Факторы риска воспламенения

Т а б л и ц а G.1 — Оценка риска возможности разряджения обмотки статора. Факторы риска воспламенения

Наименование параметра	Значение (характеристика)	Факторы риска
Номинальное напряжение, кВ	От 6,6 до 11	4
	От 3,3 до 6,6	2
	От 1 до 3,3	0
Средняя частота запуска при эксплуатации	Более одного в час	3
	Более одного в сутки	2
	Более одного в неделю	1
	Менее одного в неделю	0
Промежуток времени между осмотрами (см. IEC 60079-17, таблица 1, тип D)	Свыше 10 лет	3
	От 5 до 10 лет	2
	От 2 до 5 лет	1
	Менее 2 лет	0
Степень защиты (IP)	Ниже IP44 ^a	3
	IP44 и IP54	2
	IP55	1
	Выше IP55	0
Условия окружающей среды	Очень грязные и влажные ^b	4
	Вне помещения, береговая зона	3
	Вне помещения в другом месте	2
	Вне помещения, чистые условия	1
	В чистом и сухом помещении	0
^a Только в чистой атмосфере и при регулярном обслуживании обученным персоналом (см. 5.2.1). ^b Расположение в «очень грязных и влажных местах» означает, что оборудование может находиться в сухотрубных системах и на открытой палубе в оффшорных условиях.		

Фактором риска воспламенения является сумма факторов для каждого параметра. Если фактор риска воспламенения более 6, то пользователь должен рассматривать возможность применения дополнительных мер, описанных в инструкциях (см. 5.2.7).

Приложение Н
(обязательное)

Порядок испытания ламп Т8, Т10 и Т12

Н.1 Испытания асимметричным импульсом

Н.1.1 Общие положения

Пускорегулирующие аппараты (ПРА) должны иметь адекватную защиту для предотвращения перегрева цоколя лампы в конце срока службы лампы. Максимальная катодная мощность при проведении испытаний не должна превышать 10 Вт.

Н.1.2 Порядок испытаний

Схема электрических соединений изображена на рисунке Н.1.



Рисунок Н.1 — Схема испытания асимметричным импульсом

Пускорегулирующий аппарат должен быть присоединен к J2 и лампа к J4.

- a) Установить переключатели S1 и S4 в замкнутое положение, а переключатель S2 в положение А.
- b) Включить испытуемый пускорегулирующий аппарат и дать лампе (лампам) нагреться в течение 5 мин.
- c) Замкнуть S3, разомкнуть S1 и подождать 30 с.
- d) Измерить сумму средней мощности рассеивания на резисторах мощности R1A-R1C и R2A-R2B и зенеровских диодах D5—D8.

П р и м е ч а н и е — Такую мощность следует измерять как среднее значение напряжения между выводами J5 и J6, умноженное на ток, проходящий от J8 к J7. Напряжение следует измерять датчиком дифференциального напряжения, ток следует измерять датчиком постоянного тока. Для выполнения функций умножения и вычисления среднего значения допускается использовать цифровой осциллограф. Если пускорегулирующий аппарат работает в периодическом режиме, интервал усреднения должен покрывать целое число циклов (каждый цикл обычно длится более 1 с). Норма отбора и количество образцов, используемых при расчетах, должны быть достаточными для избежания ошибок от наложения спектров.

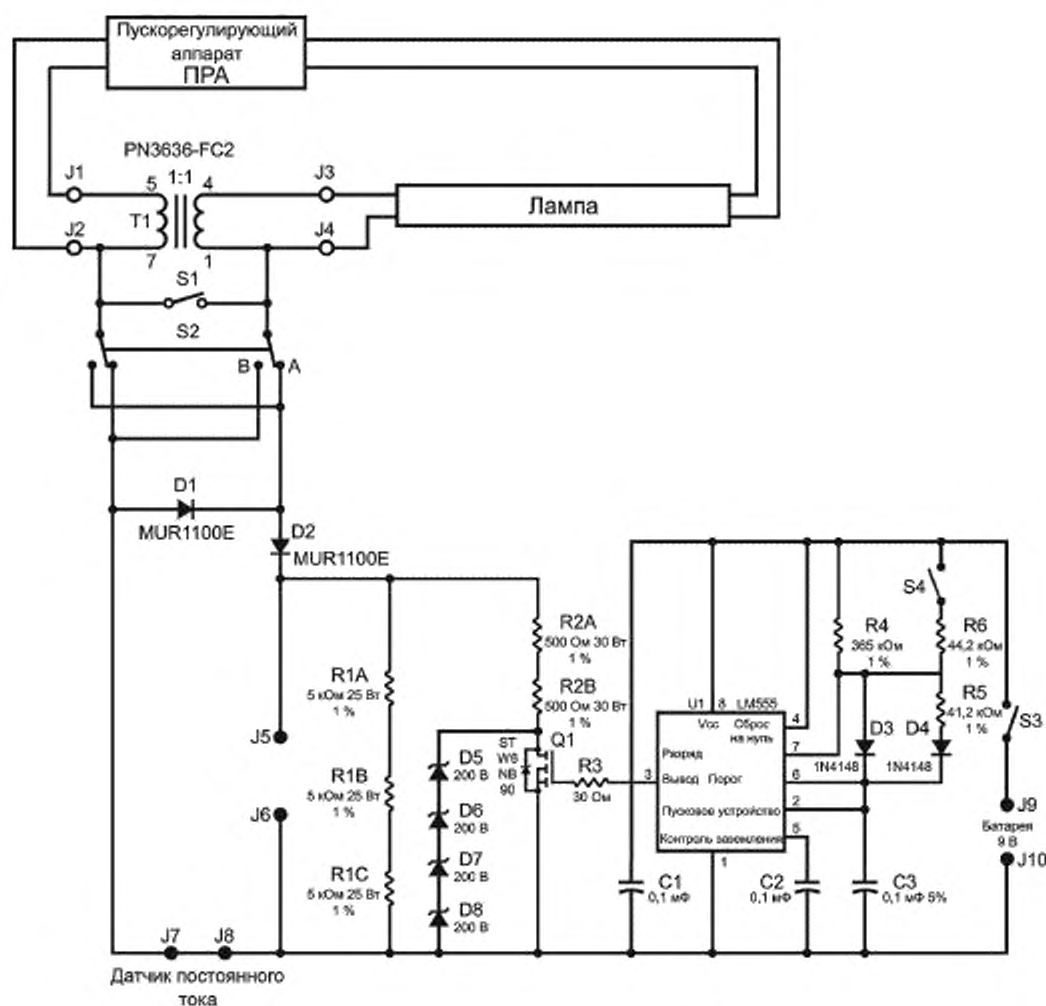
Если измеренная мощность составляет более 10 Вт, то пускорегулирующий аппарат не прошел испытания и испытания останавливают.

e) Если цель защиты отключила лампу, то ПРА следует включить заново (замкнуть S1).

f) Разомкнуть S4 и S1 и подождать 30 с.

d) Так же, как описано в d), измерить сумму средней мощности рассеивания на резисторах мощности R1A-R1C и R2A-R2B и зенеровских диодах D5—D8. Если измеренная мощность составляет более 10 Вт, то ПРА не прошел испытания и испытания останавливают.

h) Если цель защиты отключила лампу, ПРА следует включить заново (замкнуть S1).

i) Замкнуть S1 и S4.

j) Установить S2 в положение В.

k) Повторить действия с b) по g).

Пускорегулирующий аппарат должен выдержать испытание в положении А и в положении В.

l) Для пускорегулирующих аппаратов для нескольких ламп повторить действия с a) по k). Пускорегулирующий аппарат для нескольких ламп должен выдержать испытания при каждом положении лампы.

m) Пускорегулирующие аппараты, которые предназначены для работы с лампами разных типов, следует испытывать с лампой каждого типа. Повторить действия с a) по l).

П р и м е ч а н и е — Полевой транзистор Q1 должен быть включен в течение 3 мс и выключен в течение 3 мс, когда S4 замкнут, и включен в течение 27 мс и выключен в течение 3 мс, когда S4 разомкнут.

Перечень материалов и технических характеристик трансформатора представлен в стандарте IEC 61347-2-3, приложение К. Другие элементы трансформатора с подобными функциональными характеристиками допустимы.

Н.2 Испытания асимметричной мощностью

Н.2.1 Общие положения

Пускорегулирующие аппараты должны иметь адекватную защиту для предотвращения перегрева цоколя лампы в конце срока службы лампы. Максимальная катодная мощность при проведении испытаний не должна превышать 10 Вт при температуре лампы, являющейся показательной максимальной температурой эксплуатации.

Н.2.2 Порядок испытаний

Схема электрических соединений изображена на рисунке Н.2 и блок-схеме, рисунок Н.3. Крайне важно, чтобы индуктивность резистора была как можно меньше (омический резистор) в связи с высокой частотой данной цепи.

a) Установить переключатель S1 в положение А.

b) Установить пониженное сопротивление резистора R1.

c) Включить испытуемый пускорегулирующий аппарат и дать лампе(лампам) нагреться в течение 5 мин.

d) Быстро увеличить сопротивление резистора R1 (в течение 15 с), пока мощность рассеивания резистора R1 не достигнет величины испытательной мощности 20 Вт (если требуется дополнительная настройка резистора R1 в течение первых 15 с):

- если ПРА отключается до достижения испытательной мощности или после достижения испытательной мощности, следует провести повторные испытания ПРА, чтобы наглядно показать, что максимально допустимая продолжительная мощность менее или равна 10 Вт;

- быстро увеличить сопротивление резистора R1 (в течение 15 с), пока мощность рассеивания резистора R1 станет равной 5 Вт;

- если через 2 мин ПРА не отключится, остановить испытания и повторить их с увеличенным сопротивлением на R1;

- продолжать повторять испытания с повышенными значениями сопротивления на R1, пока не будет достигнута намеченная мощность рассеивания 10 Вт (трех-четырёх повторений достаточно).

е) Если через 2 мин ПРА не отключится при мощности менее или равной 10 Вт, то ПРА не прошел испытания и испытания не продолжают. Если ПРА не отключается при испытании в соответствии с перечислением d), но ограничивает мощность R1 до значения менее испытательной мощности 20 Вт, установить R1 в положение, при котором обеспечивается максимальная мощность.

ф) Если при проведении испытания в соответствии с перечислением d) было достигнуто значение 20 Вт, следует подождать 15 с. Если при проведении испытания в соответствии с перечислением d) не было достигнуто значение 20 Вт, а предельное значение было зафиксировано при испытании по е), следует подождать 30 с. Затем измерить мощность на резисторе R1.

Если мощность на резисторе R1 не снизилась до 10 Вт или менее, ПРА не прошел испытание и испытания не продолжают.

Если мощность на резисторе R1 выше 10 Вт, ПРА не прошел испытание и испытания не продолжают.

g) Отключить мощность от ПРА. Установить переключатель S1 в положение В.

h) повторить испытания с b) по е). ПРА должен пройти испытания в положении А и в положении В.

и) ПРА для нескольких ламп следует испытывать согласно пунктам с а) по g). ПРА для нескольких ламп должен выдержать испытания при каждом положении лампы.

j) Пускорегулирующие аппараты, которые предназначены для работы с лампами разных типов, следует испытывать с лампой каждого типа. Повторить действия с а) по h).

Если мощность на резисторе R1 в любой конфигурации превышает 10 Вт, то ПРА не прошел испытания и испытания останавливают.



Рисунок Н.2 — Схема испытаний асимметричной мощностью



Рисунок Н.3 — Блок-схема испытания асимметричной мощностью

Приложение I
(справочное)

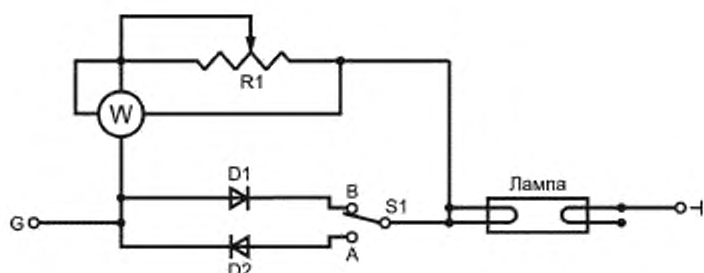
**Введение альтернативного метода оценки риска, охватывающего
«Уровни защиты оборудования» для Ex-оборудования**

В настоящем приложении приводится объяснение концепции метода оценки риска, охватывающего «Уровни защиты оборудования» (EPL). Введение «Уровней защиты оборудования» позволит применять альтернативный подход к методам отбора Ex-оборудования.

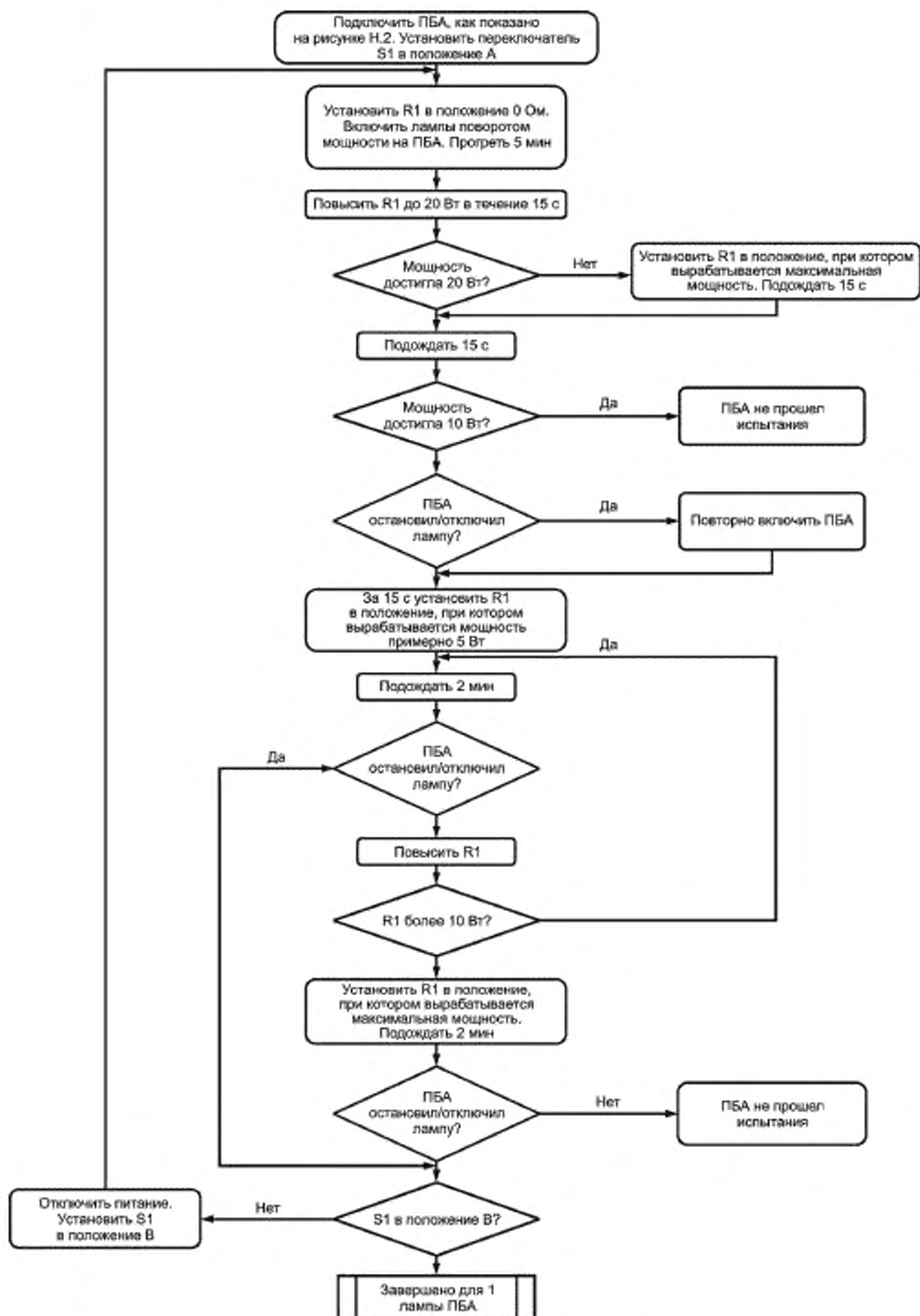
I.1 История вопроса

Исторически известно, что не все виды защиты обеспечивают один и тот же уровень гарантии защиты от появления условий воспламенения. В стандарте с требованиями к установкам IEC 60079-14 принцип защиты определяется в зависимости от конкретных зон по принципу: чем больше вероятность появления взрывоопасной среды, тем выше требуется уровень защиты от предполагаемой активизации источника воспламенения.

Опасные среды (за исключением угольной промышленности) подразделяются на зоны по степени опасности. Степень опасности определяется по вероятности появления взрывоопасной среды. Обычно предполагаемые последствия взрыва или другие факторы, такие как токсичность материала, не учитываются. Настоящая оценка риска должна учитывать все факторы.

Определение возможности использования оборудования в конкретной зоне исторически зависела от вида защиты. В отдельных случаях виды защиты могут подразделяться на разные уровни безопасности, которые опять же связаны с зонами. Например, искробезопасность делится на категорию ia и категорию ib. Новый стандарт по герметизации компаундом «m» также включает два уровня защиты «ma» и «mb».

В последнее время в стандарте по выбору оборудования установлена связь между видом защиты оборудования и зонами, в которой такое оборудование может использоваться. Как было отмечено ранее, ни одна из систем взрывозащиты, описанная в стандартах МЭК, не учитывает потенциальные последствия возможного взрыва.

Однако работникам предприятий часто приходится принимать интуитивные решения по расширению (или ограничению) зон, чтобы компенсировать это упущение. Типичным примером является установка навигационного оборудования типа Зона 1 в средах Зоны 2 на оффшорных нефтедобывающих платформах, чтобы навигационное оборудование могло работать даже при совершенно непредусмотренных условиях утечки газа. С другой стороны, владелец маленькой отдаленной, хорошо огороженной насосной станции может использовать насосный двигатель типа Зона 2 даже в Зоне 1, если количество газа, который может взорваться, небольшое и опасность для жизни и имущества от взрыва также невелика.

Ситуация еще более усложнилась с введением первого издания стандарта IEC 60079-26, в котором регламентированы дополнительные требования к оборудованию, предназначенному для применения в Зоне 0. Ранее считалось, что в Зоне 0 можно использовать оборудование только с защитой вида Ex ia.

Было решено, что оборудование следует идентифицировать и наносить маркировку в соответствии с категорией и маркировать его в соответствии с его общим уровнем безопасности. Это позволит облегчить отбор и обеспечить возможность более точно применять способ оценки риска.

I.2 Введение

Способ оценки риска на возможности использования Ex-оборудования будет введен как ВАРИАНТ альтернативного метода существующему в настоящее время и являющемуся довольно негибким, связывающему оборудование с зонами. Для удобства его применения будет введена система Уровней защиты оборудования, которая позволит определить эффективный уровень защиты детали оборудования, независимо от примененного способа защиты. Система определения Уровней защиты оборудования:

I.2.1 Угольная промышленность (группа I)

I.2.1.1 EPL Ma:

Оборудование для установки в угольных шахтах с уровнем защиты «очень высокий», которое надежно защищено, и маловероятно, что оно может стать источником воспламенения даже при включенном напряжении при выбросе газа.

П р и м е ч а н и е — Как правило, линии связи и детекторы газа имеют конструкцию, отвечающую требованиям Ma, например, телефонная линия Ex ia.

I.2.1.2 EPL Mb:

Оборудование для установки в угольных шахтах с уровнем защиты «высокий», которое достаточно защищено и маловероятно, что оно может стать источником воспламенения в период времени между выбросом газа и отключением напряжения.

П р и м е ч а н и е — Как правило, все оборудование для выемки угля имеет конструкцию, отвечающую требованиям Mb, например, двигатели и коммутационные аппараты Ex d.

I.2.2 Газы (группа II)

I.2.2.1 EPL Ga:

Оборудование для взрывоопасных газовых сред с уровнем защиты «очень высокий», которое не является источником воспламенения в нормальных условиях, при появлении ожидаемых отказов или при редких отказах.

I.2.2.2 EPL Gb:

Оборудование для взрывоопасных газовых сред с уровнем защиты «высокий», которое не является источником воспламенения в нормальных условиях или при появлении предполагаемых, но не обязательно регулярных неисправностей.

Примечание — Большинство стандартных концепций защиты обеспечивают соответствие оборудования данному уровню защиты оборудования.

I.2.2.3 EPL Gc:

Оборудование для взрывоопасных газовых сред с уровнем защиты «нормальный», которое не является источником воспламенения в нормальных условиях и которое может иметь дополнительную защиту для обеспечения того, что оно останется неактивным источником воспламенения в случае появления предполагаемых регулярных неисправностей (например, выход из строя лампы).

Примечание — Обычно к данному уровню относится оборудование с защитой Ex n.

I.2.3 Пыль (группа III)

I.2.3.1 EPL Da:

Оборудование для взрывоопасных пылевых сред с уровнем защиты «очень высокий», которое не является источником воспламенения в нормальных условиях или при появлении редких неисправностей.

I.2.3.2 EPL Db:

Оборудование для взрывоопасных пылевых сред с уровнем защиты «высокий», которое не является источником воспламенения в нормальных условиях или при появлении предполагаемых редких, но не обязательно регулярных неисправностей.

I.2.3.3 EPL Dc:

Оборудование для взрывоопасных пылевых сред с уровнем защиты «нормальный», которое не является источником воспламенения в нормальных условиях и которое может иметь дополнительную защиту для обеспечения, останется неактивным источником воспламенения в случае появления предполагаемых регулярных неисправностей.

В большинстве случаев, с ТИПИЧНЫМИ последствиями взрыва, следующая таблица будет применяться для использования оборудования в зонах (настоящая таблица не применяется непосредственно в угольной промышленности, как и принцип распределения зон в общем).

Таблица I.1 — Традиционное отношение Уровней защиты оборудования к зонам (без дополнительной оценки риска)

Уровень защиты оборудования	Зона	Уровень защиты оборудования	Зона
Ga	0	Da	20
Gb	1	Db	21
Gc	2	Dc	22

I.3 Обеспечение защиты от риска воспламенения

Разные уровни защиты оборудования должны соответствовать рабочим параметрам, установленным изготовителем для такого уровня защиты.

Таблица I.2 — Описание примененной защиты от риска воспламенения

Требуемый уровень защиты	Уровень защиты оборудования	Исполнение защиты	Условия работы
	группа		
Очень высокий	Ma	Два независимых вида защиты или безопасность даже при появлении двух независимых друг от друга неисправностей	Оборудование продолжает работать даже в присутствии взрывоопасной среды
	Группа I		

Окончание таблицы 1.2

Требуемый уровень защиты	Уровень защиты оборудования	Исполнение защиты	Условия работы
	группа		
Очень высокий	Ga	Два независимых вида защиты или безопасность даже при появлении двух независимых друг от друга неисправностей	Оборудование продолжает работать в Зонах 0, 1 и 2
	Группа II		
Очень высокий	Da	Два независимых вида защиты или безопасность даже при появлении двух независимых друг от друга неисправностей	Оборудование продолжает работать в Зонах 20, 21 и 22
	Группа III		
Высокий	Mb	Для нормальных и неблагоприятных условий	В присутствии взрывоопасной среды питание оборудования отключается
	Группа I		
Высокий	Gb	Для нормальных условий и при частом появлении сбоев или на оборудование, на котором появление неисправностей принимается во внимание	Оборудование продолжает работать в Зонах 0, 1 и 2
	Группа II		
Высокий	Db	Для нормальных условий и при частом появлении сбоев или на оборудование, на котором появление неисправностей принимается во внимание	Оборудование продолжает работать в Зонах 20, 21 и 22
	Группа III		
Нормальный	Gc	Для нормальных условий	Оборудование продолжает работать в Зоне 2
	Группа II		
Нормальный	Dc	Для нормальных условий	Оборудование продолжает работать в Зоне 22
	Группа III		

1.4 Выполнение

В четвертом издании IEC 60079-14 (включившее в себя требования бывшего стандарта IEC 61241-14) будут включены Уровни защиты оборудования, что позволит использовать систему «Оценки риска» в качестве альтернативного метода при отборе оборудования. Ссылка также будет добавлена в стандарты по классификации IEC 60079-10 и IEC 61241-10.

Требования к дополнительной маркировке и соотношению существующих видов защиты будут добавлены в следующие стандарты МЭК:

- IEC 60079-0 (включивший в себя требования бывшего стандарта IEC 61241-0);
- IEC 60079-1;
- IEC 60079-2 (включивший в себя требования бывшего стандарта IEC 61241-4);
- IEC 60079-5;
- IEC 60079-6;
- IEC 60079-7;
- IEC 60079-11 (включивший в себя требования бывшего стандарта IEC 61241-11);
- IEC 60079-15;
- IEC 60079-18 (включивший в себя требования бывшего стандарта IEC 61241-18);
- IEC 60079-26;
- IEC 60079-28.

Для видов защиты для взрывоопасных газовых сред уровни защиты оборудования требуют дополнительной маркировки. Для взрывоопасных пылевых сред используемую сейчас систему маркировки зон на оборудовании заменят маркировкой уровней защиты оборудования.

Приложение ДА
(справочное)Сведения о соответствии межгосударственных стандартов
ссылочным международным стандартам

Таблица ДА.1

Обозначение и наименование ссылочного международного стандарта	Степень соответствия	Обозначение и наименование соответствующего межгосударственного стандарта
IEC 60034-1 Машины электрические вращающиеся. Часть 1. Номинальные и рабочие характеристики	IDT	ГОСТ МЭК 60034-1—2007 Машины электрические вращающиеся. Часть 1. Номинальные и рабочие характеристики
IEC 60034-5 Машины электрические вращающиеся. Часть 5. Классификация степеней защиты, обеспечиваемых оболочками вращающихся электрических машин (Код IP)	IDT	ГОСТ IEC 60034-5—2011 Машины электрические вращающиеся. Часть 5. Классификация степеней защиты, обеспечиваемых оболочками вращающихся электрических машин (Код IP)
IEC 60044-6 Трансформаторы измерительные. Часть 6. Требования к характеристикам переходного режима защитных трансформаторов тока	—	*
IEC 60050-426 Международный электротехнический словарь. Часть 426. Электрооборудование для взрывоопасных сред	IDT	ГОСТ IEC 60050-426—2011 Международный электротехнический словарь. Часть 426. Электрооборудование для взрывоопасных сред
IEC 60061-1 Цоколи и патроны ламповые, а также калибры для проверки их взаимозаменяемости и безопасности. Часть 1. Цоколи ламповые	—	*
IEC 60061-2 Цоколи и патроны ламповые, а также калибры для проверки их взаимозаменяемости и надежности. Часть 2. Ламповые патроны	—	*
IEC 60064 Лампы накаливания для бытового и аналогичного общего освещения. Требования к эксплуатационным характеристикам	IDT	ГОСТ МЭК 60064—2002 Лампы накаливания вольфрамовые для бытового и аналогичного общего освещения. Эксплуатационные требования
IEC 60068-2-6 Основные методы испытаний на воздействие внешних факторов. Часть 2. Испытания. Испытания Fc: Вибрация (синусоидальная)	MOD	ГОСТ 28203—89 (IEC 68-2-6—82) Основные методы испытаний на воздействие внешних факторов. Часть 2. Испытания. Испытание Fc и руководство: Вибрация (синусоидальная)
IEC 60068-2-27:1987 Основные методы испытаний на воздействие внешних факторов. Часть 2. Испытания. Испытание Ea и руководство. Одиночный удар	MOD	ГОСТ 28213—89 (МЭК 68-2-27—87) Основные методы испытаний на воздействие внешних факторов. Часть 2. Испытания. Испытание Ea и руководство: Одиночный удар
IEC 60068-2-42 Основные методы испытаний на воздействие внешних факторов. Часть 2-42. Испытания. Испытание Kc: Испытание контактов и соединений на воздействие двуокиси серы	MOD	ГОСТ 28226—89 (МЭК 68-2-42—72) Основные методы испытаний на воздействие внешних факторов. Часть 2. Испытания. Испытание Kc: Испытание контактов и соединений на воздействие двуокиси серы

Продолжение таблицы ДА.1

Обозначение и наименование международного стандарта	Степень соответствия	Обозначение и наименование межгосударственного стандарта
IEC 60079-0:2004 Электрооборудование для взрывоопасных газовых сред. Часть 0. Общие требования	MOD	ГОСТ 31610.0—2012/IEC 60079-0:2004 Электрооборудование для взрывоопасных газовых сред. Часть 0. Общие требования
IEC 60079-1 Электрооборудование для взрывоопасных газовых сред. Часть 1. Взрывонепроницаемые оболочки «d»	IDT	ГОСТ IEC 60079-1—2011 Взрывоопасные среды. Часть 1. Оборудование с видом взрывозащиты «взрывонепроницаемые оболочки «d»
IEC 60079-11 Электрооборудование для взрывоопасных газовых сред. Часть 11. Искробезопасная электрическая цепь «i»	MOD	ГОСТ 30852.10-2002 (МЭК 60079-11:1999) Электрооборудование взрывозащищенное. Часть 11. Искробезопасная электрическая цепь «i»
IEC 60085 Системы электрической изоляции. Оценка нагревостойкости и классификация	MOD	ГОСТ 8865—93 (МЭК 85—84) Системы электрической изоляции. Оценка нагревостойкости и классификация
IEC 60112 Материалы электроизоляционные твердые. Методы определения сравнительного и контрольного индексов трекинговостойкости во влажной среде	MOD	ГОСТ 27473—87 (МЭК 112—79) Материалы электроизоляционные твердые. Методы определения сравнительного и контрольного индексов трекинговостойкости во влажной среде
IEC 60238 Патроны резьбовые для электрических ламп	MOD	ГОСТ 2746—90 (МЭК 238—87) Патроны резьбовые для электрических ламп. Общие технические условия
IEC 60317-3:2004 Технические условия на конкретные типы обмоточных проводов. Часть 3. Круглые медные провода с эмалевой изоляцией на основе сложного полиэфира, класс 155	MOD	ГОСТ 26615—85 Провода обмоточные с эмалевой изоляцией. Общие технические условия
IEC 60317-7:1990 Технические условия на конкретные типы обмоточных проводов. Часть 7. Круглые медные обмоточные провода с эмалевым покрытием из полиамида, класс 220	—	*
IEC 60317-8:1990 Технические условия на конкретные типы обмоточных проводов. Часть 8. Круглые медные обмоточные провода с эмалевым покрытием из полиэфиримида, класс 180	—	*
IEC 60317-13:1990 Технические условия на конкретные типы обмоточных проводов. Часть 13. Круглые медные обмоточные провода с эмалевым покрытием из полиэфиримида и наружным покрытием из полиамида, класс 200	—	*
IEC 60364-3 Электрические установки зданий. Часть 3. Оценка основных характеристик	—	*

Продолжение таблицы ДА.1

Обозначение и наименование международного стандарта	Степень соответствия	Обозначение и наименование межгосударственного стандарта
IEC 60400 Патроны для трубчатых люминесцентных ламп и стартеров общего освещения	MOD	ГОСТ 9806—90 (МЭК 400—87) Патроны для трубчатых люминесцентных ламп и стартеров. Общие технические условия
IEC 60432-1 Лампы накаливания. Требования безопасности. Часть 1. Вольфрамовые лампы накаливания для бытового и аналогичного общего освещения	MOD	ГОСТ 28712—90 (МЭК 432—84)* Лампы накаливания для бытового и аналогичного общего освещения. Требования безопасности
IEC 60529 Степени защиты, обеспечиваемые оболочками (Код IP)	MOD	ГОСТ 14254-96 (МЭК 529-89) Степени защиты, обеспечиваемые оболочками (Код IP)
IEC 60664-1:1992 Координация изоляции для оборудования в низковольтных системах. Часть 1. Принципы, требования и испытания	—	*
IEC 60947-1 Аппаратура коммутационная и механизмы управления низковольтные. Часть 1. Общие правила	—	*
IEC 60947-7-1 Аппаратура коммутационная и механизмы управления низковольтные. Часть 7. Вспомогательная аппаратура. Раздел 1. Клеммные колодки для медных проводников	—	*
IEC 60999-1 Устройства соединительные. Медные электропровода. Требования безопасности к винтовым и безвинтовым зажимам. Часть 1. Общие и частные требования к зажимам для проводов сечением от 0,2 до 35 мм ²	—	*
IEC 60999-2 Устройства соединительные. Провода электрические медные. Требования безопасности к зажимным элементам винтового и безвинтового типа. Часть 2. Частные требования к зажимным элементам для проводников площадью от 35 до 300 мм ²	—	*
IEC 61195:1999 Лампы люминесцентные двухцокольные. Требования безопасности	—	*
IEC 62086-1 Оборудование электрическое для взрывоопасных газовых сред. Нагрев следящего устройства по электрическому сопротивлению. Часть 1. Общие положения и требования к испытанию	—	*

* В Российской Федерации действует ГОСТ Р 52712—2007 (МЭК 60432-1:1999) «Требования безопасности для ламп накаливания. Часть 1. Лампы накаливания вольфрамовые для бытового и аналогичного общего освещения» и ГОСТ IEC 60432-2—2011 «Требования безопасности для ламп накаливания. Часть 2. Лампы вольфрамовые галогенные для бытового и аналогичного общего освещения».

Окончание таблицы ДА.1

Обозначение и наименование международного стандарта	Степень соответствия	Обозначение и наименование межгосударственного стандарта
IEC 61347-2-3:2000 Аппаратура управления ламповая. Часть 2—3. Частные требования к сопротивлениям пускорегулирующих аппаратов, питаемым переменным током, для люминесцентных ламп. Изменение 1 (2004), Изменение 2 (2006)	—	*
ISO 2859-1 Методы выборочного контроля по качественным признакам. Часть 1. Планы выборочного контроля с указанием приемлемого уровня качества (AQL) для последовательного контроля партий	—	*
<p>* Соответствующий межгосударственный стандарт отсутствует. До его утверждения рекомендуется использовать перевод на русский язык данного международного стандарта. Перевод данного международного стандарта находится в Федеральном информационном фонде технических регламентов и стандартов.</p> <p>Примечание — В настоящей таблице использованы следующие условные обозначения соответствия стандартов:</p> <ul style="list-style-type: none"> - IDT — идентичные стандарты; - MOD — модифицированные стандарты. 		

Библиография

- J. Bredthauer, N. Struck, Starting of large medium voltage motors — Design, protection and safety aspects, in IEEE Transactions of Industry Applications, IA-31, № 5, pp. 1167—1176. September/ October 1995 (Дж. Бредсауер, Н. Страк Запуск крупногабаритных электродвигателей со средним напряжением — конструкция, защита и безопасность. Промышленное применение. IA-31, № 5, с. 1167—1176, сентябрь—октябрь 1995*)
- J.H. Dymond, Stall time, acceleration time, frequency of starting: the myths and the facts, IEEE Transactions Industrial Applications, IA-29, no. 1, pp.42—51, January/February 1993 (Дж. Х. Димонд Время остановки, время ускорения, частота пуска: мифы и факты. Труды института инженеров электриков и электронщиков. Промышленное применение. IA-29, № 1, с. 42—51, январь-февраль 1993*)
- IEC 60034-17 Rotating electrical machines — Part 17: Cage induction motors when fed from converters — Application guide (Машины электрические вращающиеся. Часть 17. Асинхронные двигатели с короткозамкнутым ротором при питании от преобразователей. Руководство по применению)
- IEC 60079-4 Electrical apparatus for explosive gas atmospheres — Part 4: Method of test for ignition temperature (Электрооборудование для взрывоопасных газовых сред. Часть 4. Метод определения температуры самовоспламенения)
- IEC 60079-14 Electrical apparatus for explosive gas atmospheres. — Part 14: Electrical installations in hazardous areas (other than mines) (Электрооборудование для взрывоопасных газовых сред. Часть 14. Электроустановки во взрывоопасных зонах (кроме подземных выработок))
- IEC 60079-17:2002 Electrical apparatus for explosive gas atmospheres — Part 17: Inspection and maintenance of electrical installations in hazardous areas (other than mines) (Электрооборудование для взрывоопасных газовых сред. Часть 17. Проверка и техническое обслуживание электроустановок во взрывоопасных зонах (кроме подземных выработок))
- IEC 60079-18 Electrical apparatus for explosive gas atmospheres — Part 18: Encapsulation «m» (Оборудование электрическое для взрывоопасных газовых сред. Часть 18. Герметизация компаундом «m»)
- IEC 60086-1 Primary batteries — Part 1: General (Батареи первичные. Часть 1. Общие положения)
- IEC 60095-1 Lead-acid starter batteries — Part 1: General requirements and methods of test (Батареи стартерные свинцово-кислотные. Часть 1. Общие требования и методы испытаний)
- IEC 60285 Alkaline secondary cells and batteries — Sealed nickel-cadmium cylindrical rechargeable single cells (Аккумуляторы и батареи щелочные. Герметичные никель-кадмиевые цилиндрические перезаряжаемые одинарные аккумуляторы)
- IEC 60622 Sealed nickel-cadmium prismatic rechargeable single cells (Аккумуляторные элементы одинарные никель-кадмиевые герметичные призматические перезаряжаемые)
- IEC 60623 Vented nickel-cadmium prismatic rechargeable single cells (Элементы аккумуляторные одинарные негерметичные никель-кадмиевые призматические перезаряжаемые)
- IEC 60755 General requirements for residual current operated protective devices (Устройства защитные, работающие по принципу остаточного тока. Общие требования)
- IEC 61056-1 General purpose lead-acid batteries (valve-regulated types) — Part 1: General requirements, functional characteristics. Methods of test (Батареи аккумуляторные общего назначения (регулируемые с помощью клапанов). Часть 1. Общие требования и рабочие характеристики. Методы испытания)
- IEC 61150 Alkaline secondary cells and batteries — Sealed nickel-cadmium rechargeable monobloc batteries in button cell design (Аккумуляторы и аккумуляторные батареи щелочные. Герметичные никель-кадмиевые перезаряжаемые моноблочные кнопочные батарейки)
- IEC 62013-1 Caplights for use in mines susceptible to firedamp — Part 1: General requirements — Construction and testing in relation to the risk of explosion (Лампы головные, используемые при работах в шахтах с метаном. Часть 1. Общие требования. Конструкция и испытания, связанные с риском взрыва)
- EN 954-1 Safety of machinery — Safety related parts of control systems — General principles for design (Безопасность техники. Детали систем управления, влияющие на безопасность. Общие принципы конструкции)

* При обсуждении расчета температур короткозамкнутых двигателей см. эти страницы.

УДК 621.3.002:5—213.34:006.354

МКС 29.260.20

IDT

Ключевые слова: электрооборудование взрывозащищенное, вид взрывозащиты «е», вращающиеся электрические машины, выводы, соединительные коробки, соединения, измерительные трансформаторы, люминесцентные лампы, время t_E , аккумуляторы и батареи, изоляция, электрические зазоры, пути утечки

Редактор Д. М. Кульницкий
Технический редактор Е. Ю. Митрофанова
Корректор Л. Я. Митрофанова
Компьютерная верстка Т. Ф. Кузнецовой

Сдано в набор 21.08.2013. Подписано в печать 24.09.2013. Формат 60×84¹/₈. Бумага офсетная. Гарнитура Ариал.
Печать офсетная. Усл. печ. л. 7,9. Уч.-изд. л. 7,05. Тираж 68 экз. Зак. 1190.

ФГУП «СТАНДАРТИНФОРМ», 123995 Москва, Гранатный пер., 4.
www.gostinfo.ru info@gostinfo.ru

Набрано и отпечатано в Калужской типографии стандартов, 248021 Калуга, ул. Московская, 256.