

---

ФЕДЕРАЛЬНОЕ АГЕНТСТВО  
ПО ТЕХНИЧЕСКОМУ РЕГУЛИРОВАНИЮ И МЕТРОЛОГИИ

---



НАЦИОНАЛЬНЫЙ  
СТАНДАРТ  
РОССИЙСКОЙ  
ФЕДЕРАЦИИ

ГОСТ Р ИСО  
20022-1—  
2013

---

Финансовые услуги

**УНИВЕРСАЛЬНАЯ СХЕМА СООБЩЕНИЙ  
ФИНАНСОВОЙ ИНДУСТРИИ**

Часть 1

**Мета модель**

ISO 20022-1:2013  
Financial Services — Universal financial industry message scheme  
Part 1: Metamodel  
(IDT)

Издание официальное



Москва  
Стандартинформ  
2015

## Предисловие

1 ПОДГОТОВЛЕН Федеральным бюджетным учреждением «Консультационно-внедренческая фирма в области международной стандартизации и сертификации — «Фирма «ИНТЕРСТАНДАРТ» (ФБУ «КВФ «ИНТЕРСТАНДАРТ») совместно с Центральным банком Российской Федерации (Банком России) на основе собственного аутентичного перевода на русский язык международного стандарта, указанного в пункте 4

2 ВНЕСЕН Техническим комитетом по стандартизации ТК 122 «Стандарты финансовых операций»

3 УТВЕРЖДЕН И ВВЕДЕН В ДЕЙСТВИЕ Приказом Федерального агентства по техническому регулированию и метрологии от 8 ноября 2013 № 1407-ст

4 Настоящий стандарт идентичен международному стандарту ИСО 20022-1:2013 «Финансовые услуги. Универсальная схема сообщений финансовой индустрии. Часть 1: Мета модель» (ISO 20022-1:2013 «Financial Services — Universal financial industry message schem. Part 1: Metamodel»).

Наименование настоящего стандарта изменено относительно наименования указанного международного стандарта для приведения в соответствие с ГОСТ Р 1.5 (пункт 3.5).

При применении настоящего стандарта рекомендуется использовать вместо ссылочных международных стандартов соответствующие им национальные стандарты Российской Федерации, сведения о которых приведены в дополнительном приложении ДА

## 5 ВВЕДЕН ВПЕРВЫЕ

*Правила применения настоящего стандарта установлены в ГОСТ Р 1.0—2012 (раздел 8). Информация об изменениях к настоящему стандарту публикуется в ежегодном (по состоянию на 1 января текущего года) информационном указателе «Национальные стандарты», а официальный текст изменений и поправок — в ежемесячном информационном указателе «Национальные стандарты». В случае пересмотра (замены) или отмены настоящего стандарта соответствующее уведомление будет опубликовано в ближайшем выпуске ежемесячного информационного указателя «Национальные стандарты». Соответствующая информация, уведомление и тексты размещаются также в информационной системе общего пользования — на официальном сайте Федерального агентства по техническому регулированию и метрологии в сети Интернет ([gost.ru](http://gost.ru))*

© Стандартиформ, 2015

Настоящий стандарт не может быть полностью или частично воспроизведен, тиражирован и распространен в качестве официального издания без разрешения Федерального агентства по техническому регулированию и метрологии

## Содержание

1	Область применения	1
2	Нормативные ссылки	3
3	Термины и определения	4
4	Библиотека типов	9
5	Пакеты Метамоделей	10
5.1	Введение	10
5.2	Использование в Метамоделе ISO 20022::БиблиотекаТипов (ISO 20022::Type Library)	10
5.3	Уровни	12
5.3.1	Обзорный Уровень	12
5.3.2	Концептуальный Уровень	13
5.3.3	Логический Уровень	15
5.3.4	Физический Уровень	16
5.4	Преобразование моделей	17
5.4.1	От Обзорного к Концептуальному	18
5.4.2	От Концептуального к Логическому	18
5.4.3	От Логического к Физическому	19
6	Репозиторий	20
6.1	Структура Репозитория ISO 20022	20
6.2	СловарьДанных	21
6.2.1	Краткий обзор	21
6.2.2	Список элементов Словаря	21
6.2.3	Регистрационный статус элемента словаря	25
6.2.4	Информация описания элемента словаря	25
6.2.5	Жизненный цикл СловаряДанных	25
6.3	КаталогБизнесПроцессов	25
6.3.1	Краткий обзор	25
6.3.2	Список элементов КаталогаБизнесПроцессов	26
6.3.3	Регистрационный статус элемента каталога	26
6.3.4	Информация описания элемента каталога	26
6.3.5	Жизненный цикл КаталогаБизнесПроцессов	26
7	Регистрация	27
7.1	Общая часть	27
7.2	Типы подаваемых запросов	27
7.3	Формат подачи	27
7.4	Среда подачи	27
8	Доступ к репозиторию	27
8.1	Общая часть	27
8.2	Типы выходной информации репозитория	28
8.3	Формат выходных документов	28
	Приложение А (нормативное) Библиотека типов	29
A.1	Введение	29
A.2	Детализация Библиотеки типов	29
A.2.1	Пакет ISO 20022::БиблиотекаТипов	29
A.2.2	Пакет ISO 20022::БиблиотекаТипов::Перечисления	29
A.2.3	Пакет ISO 20022::БиблиотекаТипов::СхемаXML	35
	Приложение В (нормативное) Метамоделей	45
B.1	Введение	45
B.2	Описание Метамоделей	45
B.2.1	Пакет ISO 20022::Метамоделей	45
B.2.2	Пакет ISO 20022::Метамоделей::КонцептуальныйУровень	58
B.2.3	Пакет ISO 20022::Метамоделей::КонцептуальныйУровень::Динамика	58
B.2.4	Пакет ISO 20022::Метамоделей::КонцептуальныйУровень::ДоставкаСообщений	73
B.2.5	Пакет ISO 20022::Метамоделей::КонцептуальныйУровень::Статика	79

В.2.6 Пакет ISO 20022::Мета модель::Преобразование Концептуального В Логический . . . . .	87
В.2.7 Пакет ISO 20022::Мета модель::Типы Данных . . . . .	93
В.2.8 Пакет ISO 20022::Мета модель::Логический Уровень . . . . .	119
В.2.9 Пакет ISO 20022::Мета модель::Логический Уровень::Реверсирование . . . . .	138
В.2.10 Пакет ISO 20022::Мета модель::Преобразование Логического В Физический . . . . .	139
В.2.11 Пакет ISO 20022::Мета модель::Физический Уровень . . . . .	141
В.2.12 Пакет ISO 20022::Мета модель::Обзорный Уровень . . . . .	145
В.2.13 Пакет ISO 20022::Мета модель::Преобразование Обзорного В Концептуальный . . . . .	148
В.3 Мета модель XMI . . . . .	150
Библиография . . . . .	151



## Введение

ISO 20022-1 был подготовлен техническим комитетом ISO/TK 68, «Финансовые услуги».

Стандарт ISO 20022 представляет собой не совокупность форматов и правил обмена электронными сообщениями, а методологию разработки стандартов, ориентированную не только на стандартизацию существующих форматов и способов информационного обмена, но и на удовлетворение потенциально возможных в будущем потребностей рынка.

Методология ISO 20022 исходит из того, что информационный обмен является необходимым средством, обеспечивающим исполнение финансовых операций и удовлетворяющим потребности субъектов этих операций в информации, необходимой для принятия соответствующих решений. Но при этом разработке схем обмена информационными сообщениями и структуры каждого сообщения предшествует тщательный анализ потребностей субъектов финансовых операций в соответствующей информации, составе этой информации, последовательности и сроках ее получения. Наличие документированных результатов такого анализа упрощает процессы последующего развития стандарта.

Финансовые услуги  
УНИВЕРСАЛЬНАЯ СХЕМА СООБЩЕНИЙ  
ФИНАНСОВОЙ ИНДУСТРИИ

## Часть 1

## Мета модель

Financial Services. Universal financial industry message scheme. Part 1. Metamodel

Дата введения — 2014—10—01

## 1 Область применения

Предлагаемая ISO 20022 схема сообщений должна быть универсальной и применяться во всей финансовой индустрии, максимально широким кругом пользователей, описание схемы сообщений и стандарта в целом должно быть формализованным настолько, насколько это необходимо для ее однозначного прочтения, исключая двусмысленности.

Указанные соображения реализуются в ISO 20022 посредством последовательного применения метода моделирования с использованием языка UML (Unified Modeling Language — унифицированный язык моделирования).

Разрабатываемые в рамках ISO 20022 модели структурируются по четырем уровням: обзорный, концептуальный, логический и физический.

Модели первых трех уровней разрабатываются на языке UML. При этом модели обзорного и концептуального уровней разрабатывают для каждой предметной области финансовой индустрии (ценные бумаги, платежи и расчеты, конверсионные операции, управление счетами и т. д.) и описывают все объекты и процессы этих областей. Состав, описание назначения и характеристики элементов моделей (*БизнесОбласть*, *БизнесПроцесс*, *БизнесРоль*, *БизнесТранзакция*, *ОпределениеСообщения*, *КомпонентСообщения*, *ХореографияСообщений* и т. д.) являются важными параметрами стандарта. Все они сведены в единый документ, называемый «Мета модель ISO 20022», и представляют собой средства разработки моделей.

### 1.1 Состав стандарта

Международная организация по стандартизации (ISO) является всемирной федерацией национальных организаций по стандартизации (комитетов-членов ISO). Разработка международных стандартов обычно осуществляется техническими комитетами (ТК) ISO. Каждый комитет-член, заинтересованный в деятельности, для которой был создан ТК, имеет право быть представленным в этом комитете. Международные правительственные и неправительственные организации, имеющие связи с ISO, также принимают участие в работах. Что касается стандартизации в области электротехники, то ISO работает в тесном сотрудничестве с Международной электротехнической комиссией (IEC).

Проекты международных стандартов разрабатываются в соответствии с правилами Директив ISO/IEC, часть 2.

Основной задачей ТК является подготовка международных стандартов. Проекты международных стандартов, принятые ТК, рассылаются комитетам-членам на голосование. Их опубликование в качестве международных стандартов требует одобрения не менее 75 % комитетов-членов, принимающих участие в голосовании.

Следует иметь в виду, что некоторые элементы настоящего международного стандарта могут быть объектом патентных прав. Международная организация по стандартизации не может нести ответственность за идентификацию какого-либо одного или всех патентных прав.

ISO 20022-1 подготовлен Техническим комитетом ISO/TK 68.

Данная редакция отменяет и заменяет первую редакцию (ISOTS 20022:2004).

ISO 20022 состоит из следующих частей под общим заголовком *Финансовые услуги. Универсальная схема сообщений финансовой индустрии*:

- Часть 1. Мета-модель {iso(1) standard(0) financial-industry-messaging(20022) part1(1) 2011 edition-2011(1)}
- Часть 2. Профиль UML {iso(1) standard(0) financial-industry-messaging(20022) part2(2) edition-2011(0)}
- Часть 3. Моделирование {iso(1) standard(0) financial-industry-messaging(20022) part3(3) edition-2011(1)}
- Часть 4. Генерация схемы XML {iso(1) standard(0) financial-industry-messaging(20022) part4(4) edition-2011(1)}

— Часть 5. Обратное проектирование {iso(1) standard(0) financial-industry-messaging(20022) part5(5) edition-2011(1)}

— Часть 6. Характеристики доставки сообщения {iso(1) standard(0) financial-industry-messaging(20022) part6(6) edition-2011(1)}

— Часть 7. Регистрация {iso(1) standard(0) financial-industry-messaging(20022) part7(7) edition-2011(1)}

— Часть 8. Генерация ASN.1 {iso(1) standard(0) financial-industry-messaging(20022) part8(8) edition-2011(0)}

Документы в этом Стандарте определяют масштабируемый методический процесс, гарантирующий создание согласующихся описаний сообщений в индустрии финансовых услуг в целом.

Областью действия данного стандарта являются внешне проявляющиеся аспекты передачи сообщений Финансовых Услуг. Цель состоит в том, чтобы описать эти аспекты точно и полностью, способом, который может быть проверен независимо от реализации процесса передачи сообщений.

Пусковым событием для создания данного стандарта был быстрый рост количества и изощренности передачи сообщений в рамках оказания финансовых услуг с использованием ISO 15022 в течение 1990-ых годов. Индустрия финансовых услуг (далее — Индустрия) создала первую версию данного Стандарта в качестве преемника ISO 15022 как ответ на пусковое событие. Индустрия расширила возможности для ценных бумаг, имевшиеся в ISO 15022, до применения их всей Индустрией в рамках данного стандарта.

Данный стандарт относится к стандартам, создаваемым по открытым технологиям. Исторически технологические стандарты развивались быстрее, чем Индустрия. В результате в этом Стандарте принята модель, стимулированная подходом, в котором модель UML может развиваться отдельно от развития технологических стандартов. Период, в который появился этот стандарт, следовал за широким распространением применения всемирной паутины (сети) в бизнесе, в конечном итоге преимущественно Интернета. XML (eXtensible Mark-up Language — Язык с расширяемой спецификацией) появился как стандарт де факто (фактический) для представления документа в сети. XML стал первым синтаксисом для ISO 20022.

Затем процесс моделирования с использованием UML был усовершенствован для трех уровней, которые были дополнены технологическим стандартом передачи сообщений, поэтому данный стандарт основан на четырех уровнях: Обзорный уровень, Концептуальный уровень, Логический уровень и Физический уровень.

Четырехуровневый подход базируется на первых четырех уровнях Структуры Захмана (Zachman). Оставшиеся два уровня Структуры Захмана эквивалентны уровням реализации (внедрения) и эксплуатации соответственно.

Первый, второй и третий уровни описаны на UML, потому что он широко поддерживается и сам поддерживает много уровней абстракции. Большинство UML-описаний имеет визуальную нотацию, которая помогает при рассмотрении моделей. Модели, созданные в соответствии с этим стандартом, технологически независимы в том смысле, что они не требуют какого-либо конкретного физического выражения или реализации. Такие модели применяют для описания всех частей обмена сообщениями. Модели формируют определение протокола взаимодействия между участниками, обменивающимися сообщениями. Данный стандарт определяет метод, описывающий процесс, в рамках которого разработчики создают и поддерживают модели.

Модели и артефакты физического уровня хранятся в центральном репозитории (далее — Репозиторий), обслуживаемом регистрационным органом. Репозиторий данного стандарта доступен в сети интернет и предлагает открытый доступ для просмотра.

Регистрация моделей и реализаций физического синтаксиса в Репозитории управляется группой управления регистрацией (Registration Management Group). Любой пользователь или сообщество пользователей могут представить предложения для рассмотрения группой управления регистрацией. Группа оценки стандарта (Standard Evaluation Group) отвечает за подтверждение и оценку представленных материалов группе управления регистрацией помогает Регистрационный орган (Registration Authority). Регистрационный орган работает с Репозиторием под управлением группы управления регистрацией.

Репозиторий состоит из двух областей:

— СловарьДанных (DataDictionary), содержащий элементы модели Индустрии для дальнейшего или повторного использования.

— КаталогБизнесПроцессов (BusinessProcessCatalogue), содержащий модели, описывающие отдельные определения сообщений и бизнес-процессов, а также реализаций физического синтаксиса.

Стандарт содержит:

— Часть 1 — Метамоделю, описывающую создание с помощью Средства мета-объект (Meta-Object Facility) метамодели, всех разрабатываемых с использованием UML моделей и Репозитория.

— Часть 2 — Профиль UML, который основан на общей структуре UML и представляет собой подмножество, определенное для данного стандарта.

— Часть 3 — Моделирование, где представлен метод моделирования для создания моделей в рамках данного стандарта.

— Часть 4 — Генерация Схемы XML, содержащая правила генерации схемы XML для преобразования модели Логического уровня в описание на Физическом Уровне с использованием синтаксиса.

— Часть 5 — Обратное проектирование, т. е. выверка Логической модели и обратное проектирование для существующего синтаксиса сообщений.

— Часть 6 — Характеристики транспорта сообщений, которые определяют качество услуги, необходимое в соответствии с определениями бизнес-процесса для его успешного функционирования.

— Часть 7 — Регистрация, представляющая собой описание процесса управления регистрацией моделей и реализаций физического синтаксиса, а также деятельности групп, созданных для сопровождения стандарта.

— Часть 8 — Генерация ASN.1, включающая правила генерации синтаксиса ASN.1 для преобразования модели Логического уровня в описание на Физическом Уровне с использованием ASN.1.

**Примечание** — Все рисунки в этом документе используются только для целей документирования и, следовательно, не являются нормативными

Настоящая часть ISO 20022 состоит из:

— общего описания подхода к моделированию;

— общего описания содержимого Репозитория ISO 20022;

— высокоуровневого описания входных данных, принимаемых регистрационным органом для пополнения/изменения СловаряДанных (DataDictionary) и КаталогаБизнесПроцессов (BusinessProcessCatalogue), образующих Репозиторий;

— высокоуровневого описания выходных данных Репозитория, которые будут подготовлены регистрационным органом в публично доступном виде.

Соответствующие ISO 20022 БизнесТранзакции и Множества Сообщений ISO 20022 могут использоваться для электронного обмена данными между любыми участниками индустрии (финансовой и других) независимо от любой конкретной коммуникационной сети. Правила, зависящие от сети, такие как подтверждение сообщения и защита сообщения, в ISO 20022 не рассматриваются.

## 2 Нормативные ссылки

Следующие ссылочные документы являются обязательными для применения настоящего документа. Для устаревших ссылок применяется только цитируемое издание. Для недатированных ссылок применяется самое последнее издание ссылочного документа (включая поправки).

2.1 ISO/IEC 19502:2005 Information Technology— Meta Object Facility (MOF)

2.2 ISO 20022-1 edition 2004, Financial services — UNiversal Financial Industry message scheme — Part 1: Overall methodology and format specifications for inputs to and outputs from the ISO 20022 Repository

2.3 ISO 20022-2 edition 2004, Financial services — UNiversal Financial Industry message scheme — Part 2: Registration

- 2.4 UML (Unified Modeling Language), Version 2 — Object Management Group  
2.5 MOF (Meta Object Facility) Version 2.0 — Object Management Group  
XML (Extensible Markup Language) 1.0 (Second Edition) W3C Recommendation 6 October 2000 — World Wide Web Consortium  
2.6 The Zachman Framework for Enterprise Architecture — Zachman Institute for Framework Advancemen.  
2.7 W3C Recommendation: XML Schema Part 1: Structures Second Edition (28 October 2004)  
2.8 W3C Recommendation: XML Schema Part 2: Datatypes Second Edition (28 October 2004).

### 3 Термины и определения

**3.1 адрес (address):** Идентификация и эффективное установление локализации КонечнойТочкиДоставкиСообщения (MessagingEndpoint)

*Примечание* — Назначение адреса состоит в том, чтобы эффективно установить локализацию (местоположение). Это отличает адрес от любого другого идентификатора, который просто указывает на что-то.

**3.2 сумма (amount):** Количество денежных единиц, определенное в валюте, где единица валюты определена явно или подразумевается.

**3.3 Двоичное (binary):** Любое множество значений, выделенных из пространства значений «базовый64Двоичное» (base64binary) в соответствии с определением Рекомендаций W3C Часть 2 Схемы XML:Типыданных.

**3.4 Логическое (boolean):** Любое множество значений, выделенных из пространства значений логическое, в соответствии с определением Рекомендаций W3C Часть 2 Схемы XML:Типыданных.

**3.5 СписокРассылки (BroadcastList):** Множество ссылок на КонечныеТочкиДоставкиСообщения (идентифицированных их Адресами), который используется для передачи сообщения согласно списку рассылки.

#### *Примечания*

1 СписокРассылки управляется СистемойДоставкиСообщений (MessageTransportSystem), которая обеспечивает механизм поддержки СпискаРассылки

2 "Множество" понимается как неупорядоченный список адресов, в котором каждый Адрес представлен только один раз.

**3.6 БизнесОбласть (BusinessArea):** Множество строго связанных видов деловой активности, которые обеспечивают самоопределяемые деловые значения для множества БизнесРолей (BusinessRoles).

*Пример — Предварительная договоренность по сделкам с ценными бумагами, инициирование платежа.*

*Примечание* — БизнесОбласти хранятся в КаталогеБизнесПроцессов.

**3.7 БизнесАссоциация (BusinessAssociation):** Связь между двумя БизнесКомпонентами.

*Пример — Обслуживание счетов стороной.*

#### *Примечания*

1 БизнесАссоциации является категорией БизнесКонцептов. Они хранятся в Словаре Данных, где они связаны с соответствующими им двумя БизнесКомпонентами. Их значение может быть однозначно описано только в комбинации с этими двумя БизнесКомпонентами.

2 Между двумя отдельными БизнесКомпонентами может быть несколько БизнесАссоциаций.

**3.8 КонцевикБизнесАссоциации (BusinessAssociationEnd):** Конечная точка БизнесАссоциации, которая соединяет БизнесАссоциацию с БизнесКомпонентом.

**3.9 БизнесАтрибут (BusinessAttribute):** БизнесЭлемент, типовой для БизнесКомпонента или ТипаДанных (в противоположность к КонцевикуБизнесАссоциации), который всегда определяется другим БизнесКомпонентом.

*Пример — ИдентификаторСчета, НомерТелефона.*

**3.10 БизнесКомпонент (BusinessComponent):** Представление (части) ключевого понятия в бизнесе, характеризуемое определенными БизнесЭлементами.

*Пример — Счет, сделка, сторона.*



## Примечания

1 БизнесКомпоненты являются категорией БизнесКонцептов. Они хранятся в СловареДанных.

2 БизнесКомпонент может иметь одну или более БизнесАссоциацию с другими БизнесКомпонентами.

**3.11 СледБизнесКомпонента (BusinessComponentTrace):** Семантическое соотношение между ТипомКомпонентаСообщения/ЭлементомСообщения и БизнесКомпонентом, из которого данный тип/элемент получен.

**3.12 БизнесКонцепт (BusinessConcept):** Элемент СловаряДанных, имеющий экономический смысл.

**3.13 БизнесЭлемент (BusinessElement):** Принадлежность БизнесКомпонента, имеющая отличительное значение в рамках этого БизнесКомпонента.

*Пример — статус счета, цена сделки, дата торговли и время сделки.*

**3.14 СледБизнесЭлемента (BusinessElementTrace):** семантическое соотношение между ЭлементомСообщения и БизнесЭлементом, из которого данный ЭлементСообщения получен.

**3.15 БизнесПроцесс (BusinessProcess):** Нереализуемое определение бизнес-деятельности, принимаемой БизнесРолью в пределах БизнесОбласти, в силу чего каждый БизнесПроцесс выполняет один тип бизнес-деятельности и в силу этого БизнесПроцесс может включать и расширять другой БизнесПроцесс.

*Пример — Заказ ценных бумаг, торговое согласование сделки.*

## Примечания

1 БизнесПроцесс может содержать другие БизнесПроцессы так же, как в иерархической структуре.

2 БизнесПроцессы хранятся в КаталогеБизнесПроцессов.

**3.16 КаталогБизнесПроцессов (BusinessProcessCatalogue):** часть Репозитория ISO 20022, которая содержит все элементы, относящиеся к БизнесПроцессам и БизнесТранзакциям.

*Примечание* — Он содержит элементы, относящиеся к БизнесОбласти, вплоть до ОпределенийСообщений и их физической реализации.

**3.17 СледБизнесПроцесса (BusinessProcessTrace):** Соотношение между БизнесТранзакцией и БизнесПроцессом, на котором эта БизнесТранзакция основывается.

**3.18 БизнесРоль (BusinessRole):** Функциональная роль, которую играет действующий субъект бизнеса в отдельном БизнесПроцессе или БизнесТранзакции.

*Пример — Владелец счета, покупатель.*

## Примечания

1 БизнесРоли являются категорией БизнесКонцепта и хранятся в СловареДанных.

2 Действующий субъект бизнеса может играть различные БизнесРоли в различных БизнесПроцессах.

**3.19 СледБизнесРоли (BusinessRoleTrace):** Соотношение между Участником БизнесТранзакции и БизнесРолью, установленное в БизнесПроцессе, из которого получена БизнесТранзакция.

**3.20 БизнесТранзакция (BusinessTransaction):** Отдельное решение, которое отвечает требованиям коммуникации и требованиям взаимодействия отдельного БизнесПроцесса и БизнесОбласти.

**3.21 СледБизнесТранзакции (BusinessTransactionTrace):** Соотношение между БизнесТранзакцией и ее физической реализацией.

**3.22 КомпонентВыбора (ChoiceComponent):** Элемент словаря, многократный используемый и являющийся стандартным блоком для сборки ОпределенийСообщений, составляемых выбором ЭлементовСообщения.

## Примечания

1 Обычно связан с БизнесКомпонентом.

2 КомпонентыВыбора хранятся в СловареДанных.

**3.23 код (Code):** Строка символов (буквы, фигуры или символы), которая для краткости и/или языковой независимости может использоваться для переопределения или замены безусловного значения или текста атрибута.

**3.24 МножествоКодов (CodeSet):** МножествоКодов, сгруппированных так, чтобы характеризовать все значения атрибута.

**3.25 СледМножестваКодов (CodeSetTrace):** Семантическое соотношение между двумя МножествамиКодов, посредством чего полученное МножествоКодов используется как тип ЭлементаСообщения.

**3.26 ограничение (Constraint):** Правило, которое должно универсально удовлетворяться, т. е. известны все условия, необходимые для применения Ограничения.

*Пример — Счет должен иметь ВладельцаСчета.*

**3.27 КонвергенцияДокументации (ConvergenceDocumentation):** Набор документации, показывающий отношения между применяемыми в ISO 20022 ОпределениямиСообщений, ТипамиКомпонентовСообщения, ЭлементамиСообщения, БизнесКомпонентами, БизнесАссоциациями и/или БизнесЭлементами и элементами, определенными в других МножествахСообщений Индустрии.

**3.28 диалог (Conversation):** Обмен одним или более ЭкземплярамиСообщений между КонечнымиТочкамиДоставкиСообщений.

**Примечание —** В синхронном диалоге передача от КонечнойТочкиДоставкиСообщений блокирует посылку и прием других ТранспортируемыхСообщений в рамках диалога, в котором отправлено ТранспортируемоеСообщение, на время ожидания ответа по этому переданному ТранспортируемомуСообщению. В асинхронном диалоге это не имеет места.

**3.29 СловарьДанных (DataDictionary):** Часть Репозитория ISO 20022, содержащая все элементы, которые могут повторно использоваться при моделировании бизнес-процесса и описании сообщения.

**Примечание —** Следовательно, СловарьДанных содержит БизнесКонцепты, КомпонентыСообщения и ТипыДанных.

**3.30 ТипДанных (DataType):** Представление множества величин без отождествления каждой из них.

**3.31 Дата (Date):** Любое множество значений, выделенное из пространства значений «дата», как определено в W3C Recommendation XML Schema Part 2: Datatypes.

**3.32 ДатаВремя (DateTime):** Любое множество значений, выделенное из пространства значений «датаВремя», как определено в W3C Recommendation XML Schema Part 2: Datatypes.

**3.33 День (Day):** Любое множество значений, выделенное из пространства значений «День» («gDay»), как определено в W3C Recommendation XML Schema Part 2: Datatypes.

**3.34 десятичное (Decimal):** Любое множество значений, выделенное из пространства значений «десятичное», как определено в W3C Recommendation XML Schema Part 2: Datatypes.

**3.35 продолжительность (Duration):** Любое множество значений, выделенное из пространства значений «продолжительность», как определено в W3C Recommendation XML Schema Part 2: Datatypes.

**3.36 ВнешняяСхема (ExternalSchema):** Повторно используемый элемент словаря, позволяющий ссылаться на структуру, определенную внешним образом по отношению к ОпределениюСообщения ISO 20022.

*Пример — В случае XML это артефакт, трансформируемый в «произвольный» элемент Схемы XML, а внешняя структура определяется через другую Схему XML.*  
**3.37 МножествоИдентификаторов (IdentifierSet):** Множество значений, посредством которого каждое значение уникально выделяет в пределах схемы идентификации один вариант объекта из всех других вариантов объектов в пределах одной и той же схемы.

**3.38 индикатор (Indicator):** перечень из точно двух взаимно исключающих величин, которые выражают два единственно возможных состояния экземпляра объекта.

**3.39 МножествоСообщенийИндустрии (IndustryMessageSet):** Множество не соответствующих ISO 20022 сообщений, которое определено и используется (частью) (финансовой) индустрии.

*Пример — Множество сообщений FIX v5.*

**3.40 МножествоСообщенийISO15022 (ISO15022MessageSet):** МножествоСообщенийИндустрии, созданное в соответствии с правилами, определенными ISO 15022-1 и ISO 15022-2, которые хранятся в Каталоге Сообщений ISO 15022.

**3.41 АссоциацияСообщения (MessageAssociation):** связь между двумя ТипамиКомпонентовСообщения.

**Примечание —** Должна использоваться только для связи двух ТипамиКомпонентовСообщения.

**3.42 Концевик Ассоциации Сообщения (MessageAssociationEnd):** Вид Элемента Сообщения, определяющий роль Ассоциации Сообщения.

**3.43 Атрибут Сообщения (MessageAttribute):** Вид Элемента Сообщения, имеющего тип Тип Данных или Тип Компонента Сообщения.

**3.44 Блок Компоновки Сообщения (MessageBuildingBlock):** Параметр Определения Сообщения, имеющий уникальное значение в рамках этого Определения Сообщения.

*Примечание* — Блоки Компоновки Сообщения не будут многократно использоваться, так как они имеют значение только в пределах одного Определения Сообщения.

**3.45 Хореография Сообщения (MessageChoreography):** Точное и полное описание обмена Экземплярами Сообщения в пределах Бизнес Транзакции, описывающее последовательность и корреляцию Экземпляров Сообщения в рамках диалога, включая ограничения на взаимодействие между Участниками.

*Примечание* — Каждая Бизнес Транзакция содержит в себе свою собственную Хореографию Сообщения.

**3.46 Компонент Сообщения (MessageComponent):** Многократно используемый элемент словаря, который является блоком компоновки при сборке Определений Сообщения, составляемых как последовательность Элементов Сообщения.

*Пример* — *Детали Сделки (которые содержат множество свойств соответствующего Бизнес Компонента «Сделка»).*

**3.47 Тип Компонента Сообщения (MessageComponentType):** Компонент Сообщения, Внешняя Схема или Компонент Выбора.

*Примечания*

1 Когда Тип Компонента Сообщения имеет экономический смысл, он связан с Бизнес Компонентом.

2 Типы Компонента Сообщения являются категорией Концептов Сообщения. Они хранятся в Словаре Данных.

**3.48 Концепт Сообщения (MessageConcept):** Артефакт Словаря Данных, который используется в Определении Сообщения и который не является Типом Данных.

**3.49 Определение Сообщения (MessageDefinition):** формальное описание структуры Экземпляра Сообщения.

*Примечания*

1 Определение Сообщения построено как древовидная структура Типов Компонентов Сообщения и Типов Данных. Определение Сообщения уникально идентифицировано в Каталоге Бизнес Процессов.

2 Определение Сообщения может иметь несколько применений для рынка.

**3.50 Идентификатор Определения Сообщения (MessageDefinitionIdentifier):** Уникальная идентификация Определения Сообщения в пределах пространства имен ISO 20022, идентифицирующая Бизнес Область, которой принадлежит Определение Сообщения, а также функциональные возможности сообщения, которые оно покрывает, его отличительные особенности и его версию.

**3.51 След Определения Сообщения (MessageDefinitionTrace):** Связь между Определением Сообщения и его физической реализацией в соответствии со Схемой Синтаксиса Сообщения.

*Примечание* — Эта связь объясняется в Части 4 — Генерация схемы XML.

**3.52 Элемент Сообщения (MessageElement):** Параметр Компонента Сообщения/Компонента Выбора, имеющий уникальное значение в рамках этого Компонента Сообщения/Компонента Выбора.

*Пример* — *Дата Сделки и Время (как часть Компонента Сообщения «Детали Сделки»).*

*Примечание* — Элементы Сообщения являются категорией Концептов Сообщений. Они хранятся в Словаре Данных, где они принадлежат конкретному Компоненту Сообщения / Компоненту Выбора. Их значение может быть однозначно описано только в комбинации с этим Компонентом Сообщения / Компонентом Выбора.



**3.53 ЭкземплярСообщения (MessageInstance):** Экземпляр ОпределенияСообщения, содержащий набор структурированной информации, циркулирующей между БизнесРолями в рамках БизнесТранзакции.

*Пример — Уведомление о выполнении, заказ на покупку, кредитовый перевод.*

**Примечание** — Предполагается, что ЭкземплярСообщения будет проверен на соответствие связанному с ним ОпределениюСообщения из Репозитория ISO 20022. Это подразумевает соответствие СхемеСинтаксисаСообщения так же, как и соответствие ограничениям и правилам рынка, которые зафиксированы для этого в ОпределенииСообщения.

**3.54 МножествоСообщений (MessageSet):** Множество ОпределенийСообщений.

**Примечание** — ОпределенияСообщений в пределах МножестваСообщений не обязаны принадлежать одной и той же БизнесОбласти.

**3.55 ПередачаСообщения (MessageTransmission):** Прохождение информации от одного участника к другому в контексте БизнесТранзакции.

**3.56 СпособДоставкиСообщения (MessageTransportMode):** Группа параметров настройки для величин, определяющих свойства ПараметровДоставкиСообщения.

**Примечания**

1 СпособДоставкиСообщения имеет наименование и регистрируется в Репозитории ISO 20022. Каждому ПараметруДоставкиСообщения должно быть задано значение.

2 СпособДоставкиСообщения может быть связан со многими БизнесТранзакциями. СпособДоставкиСообщения используется для создания совместно используемых комбинаций установок для настройки ПараметровДоставкиСообщения.

**3.57 СистемаДоставкиСообщений (MessageTransportSystem):** Механизм, который принимает транспортируемые сообщения от отправляющей КонечнойТочкиДоставкиСообщений, транспортирует и доставляет их получающей КонечнойТочкеДоставкиСообщений.

**Примечания**

1 СистемаДоставкиСообщений отвечает за доставку Транспортируемых Сообщений каждому Адресату.

2 Назначение СистемыДоставкиСообщений состоит в том, чтобы обеспечить ясное разграничение ответственности КонечныхТочекДоставкиСообщений и иных поставщиков услуг СистемыДоставкиСообщений. Роль может исполняться КонечнойТочкойДоставкиСообщений — отправителем или отдельным поставщиком услуг, который обслуживает СистемуДоставкиСообщений. СистемыДоставкиСообщений могут объединяться в единую СистемуДоставкиСообщений.

**3.58 СледТипаСообщения (MessageTypeTrace):** Связь между ПередачейСообщения в рамках БизнесТранзакции и соответствующего ей ОпределенияСообщения.

**3.59 КонечнаяТочкаДоставкиСообщения (MessagingEndpoint):** Адресуемый узел Системы ДоставкиСообщений, способный осуществлять отправку и получение ТранспортируемыхСообщений.

**Примечание** — КонечнаяТочкаДоставкиСообщения имеет адрес.

**3.60 Месяц (Month):** любое множество значений, выделенное из пространства значений «Месяц» («gMonth»), как определено в W3C Recommendation XML Schema Part 2: Datatypes.

**3.61 МесяцДень (MonthDay):** Любое множество значений, выделенное из пространства значений «ДеньМесяца» («gMonthDay»), как определено в W3C Recommendation XML Schema Part 2: Datatypes.

**3.62 участник (Participant):** Причастность БизнесРоли к БизнесТранзакции.

**3.63 количество (Quantity):** Конечное количество неденежных единиц, возможно, включая дробную часть.

**3.64 норма (Rate):** Количество денежных или неденежных единиц, измеренное относительно другого количества денежных или неденежных единиц.

*Пример — Долларов США в час, Долларов США в Евро.*

**3.65 прием (Receive):** Обработка входного сигнала, пришедшего со стороны отправителя.

**3.66 репозиторий (Repository):** Место, где хранятся все КонцептыРепозитория.

3.67 **Концепт Репозитория (RepositoryConcept)**: Артефакт, который определяется в процессе разработки Определения Сообщения ISO 20022 и который хранится в Репозитории.

3.68 **отправка (Send)**: Прохождение входного сигнала от экземпляра отправителя к экземпляру получателя.

3.69 **строка (String)**: Любое множество значений, выделенное из пространства значений «строка», как определено в W3C Recommendation XML Schema Part 2: Datatypes.

3.70 **Схема Синтаксиса Сообщения (SyntaxMessageScheme)**: Синтаксически пригодная к обработке нотация, используемая для определения структуры Экземпляра Сообщения в конкретном синтаксисе.

#### Примечания

1 В случае XML, представление может быть, например, Данными XML (XML DTD) или Схемой XML, и тогда может использоваться как, инструмент проверки достоверности Экземпляра Сообщения.

2 Синтаксические представления сообщений хранятся в Каталоге Бизнес-Процессов.

3.71 **текст (Text)**: Конечное множество символов.

3.72 **время (Time)**: Любое множество значений, выделенное из пространства значений 'время', как определено в W3C Recommendation XML Schema Part 2: Datatypes.

3.73 **Вход Верхнего Уровня В Каталог (TopLevelCatalogueEntry)**: Артефакт в Каталоге Бизнес-Процессов, не принадлежащий другому артефакту в Репозитории.

3.74 **Вход Верхнего Уровня В Словарь (TopLevelDictionaryEntry)**: Артефакт в Словаре, не принадлежащий другому артефакту в Репозитории.

3.75 **след (Trace)**: Связь между двумя объектами, которые представляют одно и то же понятие, при этом имеют различный, но связанный контекст.

3.76 **Транспортируемое Сообщение (TransportMessage)**: Документ, являющийся экземпляром схемы сообщения Системы Доставки Сообщений.

3.77 **Год (Year)**: Любое множество значений, выделенное из пространства значений «Год» («gYear»), как определено в W3C Recommendation XML Schema Part 2: Datatypes.

3.78 **Год Месяц (YearMonth)**: Любое множество значений, выделенное из пространства значений «Год Месяц» («gYearMonth»), как определено в W3C Recommendation XML Schema Part 2: Datatypes.

## 4 Библиотека Типов

Библиотека Типов содержит примитивные типы данных, используемые и в метамодели данного Стандарта, и в моделях, созданных в соответствии с этим Стандартом. Она состоит из следующих пакетов: Типы Данных, Встроенный XSD (XSD Built-in DataTypes) и Перечисления (Enumerations).

Типы Данных Встроенный XSD (XSD Built-in DataTypes) представлены на рисунке 1 (см. вкладку).

Тип Данных Перечисляемые значения представлен на рисунке 2.



Рисунок 2 — ТипДанных Перечисляемые значения

## 5 Пакеты Метамодел

### 5.1 Введение

Метамодел описывает структуру моделей, построенных в соответствии с данным Стандартом. Это единая модель, которой должны соответствовать все модели, созданные согласно Стандарту.

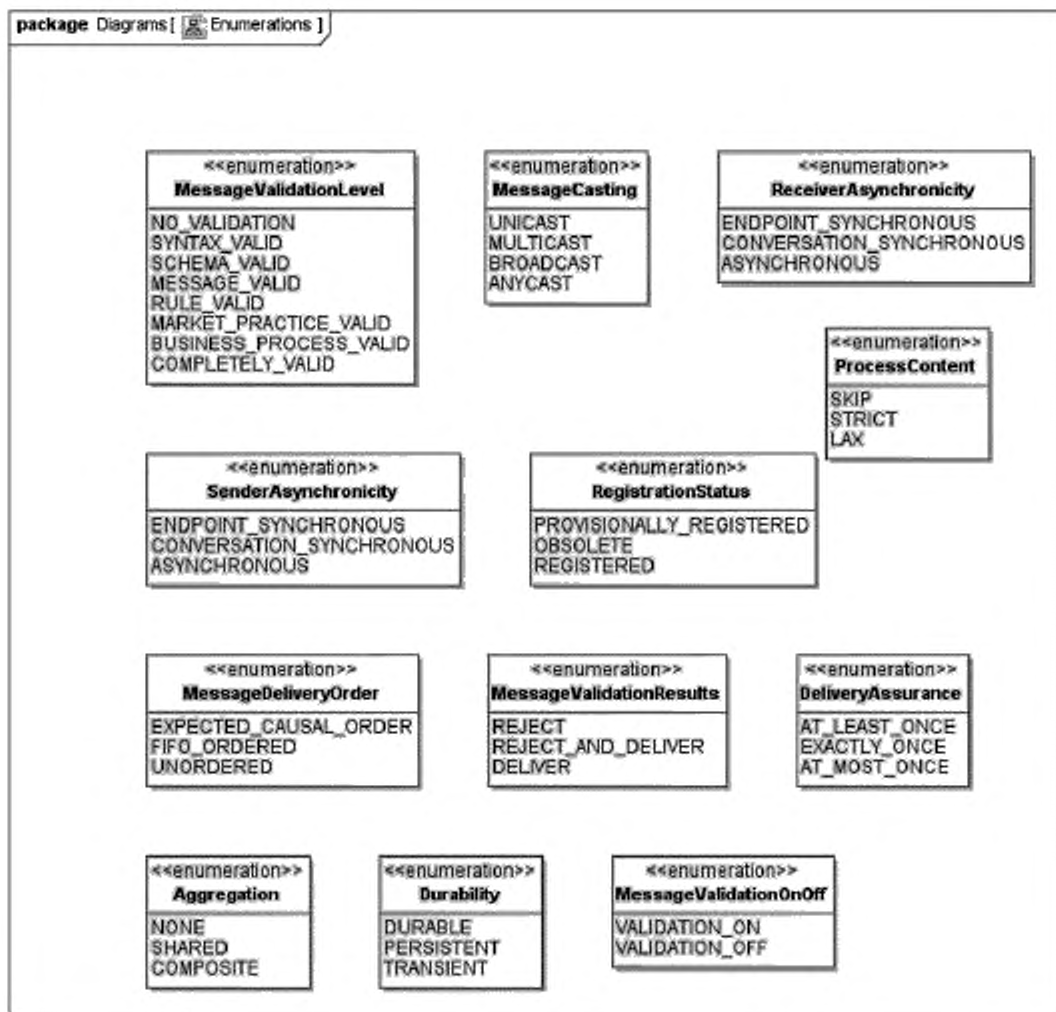
### 5.2 Использование в Метамодел Пакета ISO20022::БиблиотекаТипа (ISO20022::TypeLibrary)

Метамодел импортирует Пакет ISO20022::БиблиотекаТипа (ISO20022::TypeLibrary Package) и под-пакеты, определяемые в Приложении А. Данный пакет использует типы, установленные при определении Метамодел.

Примечание — Пакет ISO20022::БиблиотекаТипа не содержится в Пакете ISO20022::Метамоделю, потому, что этот пакет используется и Метамоделю, и Профилем UML, определяемым в Части 2 ISO 20022-2. Профиль UML также импортирует данный пакет. Пакет ISO20022::БиблиотекаТипа::СхемаXML содержит определения W3C Встроенные Типы данных Схемы XML в форме, которая позволяет разработчикам моделей использовать эти Типы данных в моделях UML и MOF.

Структура уровней ISO 20022 представлена на рисунке 3.



Рисунок 3 — Структура уровней ISO 20022

### 5.3 Уровни

Метамоделю имеет четыре уровня модели, упорядоченные в таблице 1 по возрастанию реализации. Эти четыре уровня основаны на первых четырех уровнях Структуры Захмана.

Т а б л и ц а 1 — Уровни Метамоделю

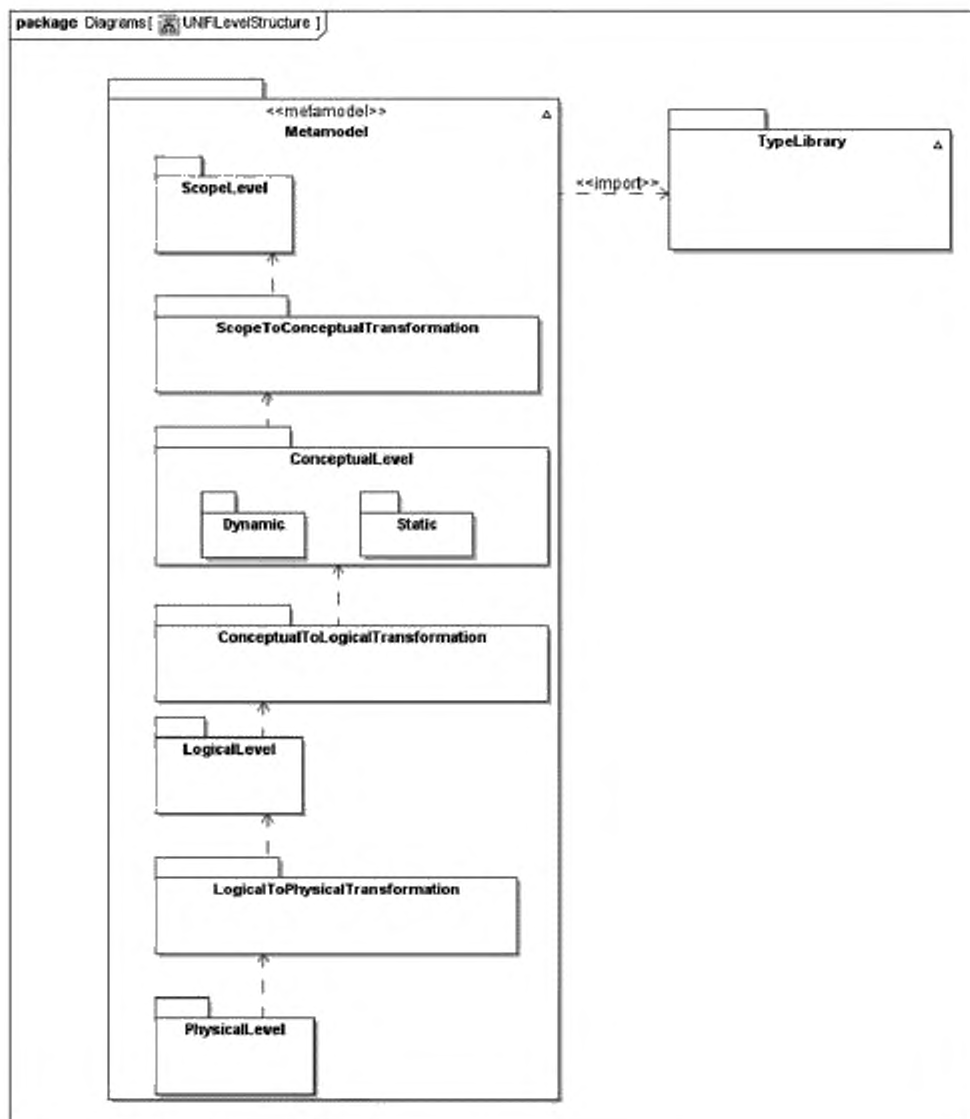
Наименование уровня	Предназначение
Обзорный	Получение всестороннего понимания бизнес-целей рассматриваемой БизнесОбласти и соответствующих ей БизнесПроцессов.
Концептуальный	Формализация семантики и обнаружение требований к коммуникации и взаимодействию, связанных с этими БизнесПроцессами, определение БизнесТранзакций, БизнесДеятельностей и ХореографийСообщений, связанных с этими БизнесПроцессами.
Логический	Создание точного описания сообщений и систем, без привязки к технологии.
Физический	Создание точного описания сообщений и систем по технологии, которая может быть использована для реализации.

Структура Захмана имеет два последующих уровня. Они рассматриваются как вспомогательные средства разработчиков данного Стандарта.

Для БизнесОбласти при моделировании каждый уровень моделируется полностью и точно. Число уровней не может быть увеличено или уменьшено.

**Примечание** — Добавление или удаление уровней вносят избыточность или неоднородность.

Все уровни являются не пересекающимися.

**Примечание** — Это означает, что никакое понятие не может появиться более, чем на одном уровне без изменения в уровне реализации.

Нет никаких связей между уровнями, кроме реализации.

Нет никакой последовательности, кроме порядка реализации, подразумеваемого в уровнях. Любой уровень может быть завершен в любом порядке.

**Примечания**

1 Это может быть далее ограничено в методе моделирования.

2 Уровни не включаются друг в друга.

3 Метаклассы используются для разъяснения различных уровней, детально описанных в Приложении В.

#### 5.3.1 Обзорный уровень

Цель обзорного уровня, приведенного на рисунке 4, состоит в получении понимания БизнесОбласти, для которой в соответствии с ISO 20022 должны быть созданы БизнесТранзакция и МножествоСообщений. Описание БизнесПроцессов помогает в идентификации проблем коммуникации, которые существуют среди его действующих субъектов бизнеса (моделируемых как БизнесРоли), которые принимают участие в этих процессах. Эти проблемы коммуникации будут главными двигателями для Концептуального уровня. Идентификация бизнес-информации, которой управляют в БизнесОбласти, также важна для последующего Логического Уровня, потому что ОпределениеСообщений будут содержать элементы данных, которые связаны с этой бизнес-информацией.



Рисунок 4 — Обзорный уровень

### 5.3.2 Концептуальный уровень

Назначение Концептуального уровня:

а) создание семантической модели всех артефактов (статическая часть): концептуальный уровень начинается с использования «перспективы черного ящика», чтобы избежать преждевременной работы с архитектурными задачами, в которых рассматриваются вопросы, связанные с реализацией. Перспектива «черного ящика» означает, что не делается попыток определить БизнесТранзакции и ОпределенияСообщений. Центр внимания сосредотачивается только на определении того, «кто в ком нуждается» при выполнении БизнесПроцесса. Не делаются попытки определить, как получить информацию в нужный момент соответствующему бизнес-пользователю. Сначала должны быть идентифицированы все БизнесКонцепты, которые вовлечены в БизнесТранзакции.

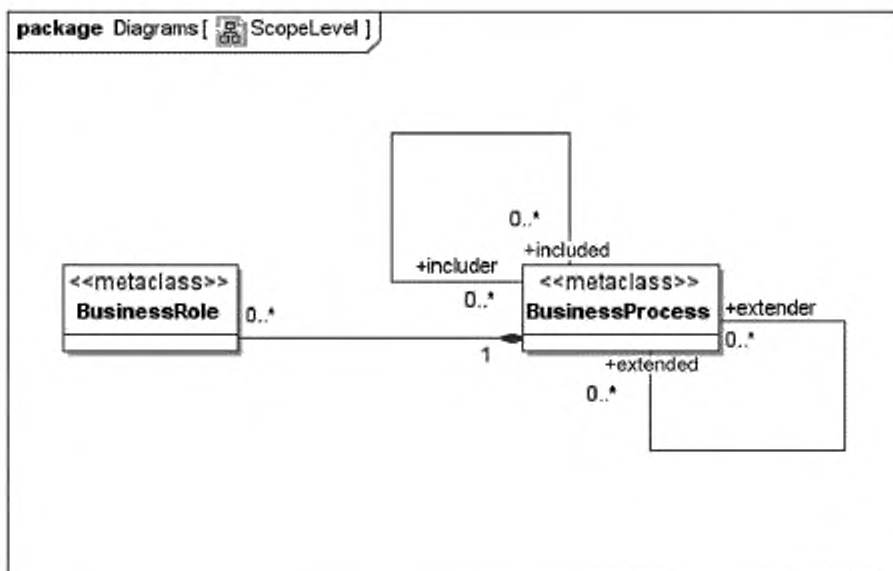
Концептуальный статический уровень представлен на рисунке 5.



Рисунок 5 — Концептуальный статический уровень

б) идентифицировать требования, связанные с проблемами коммуникации, для которых должны быть созданы соответствующие ISO 20022 БизнесТранзакция и МножествоСообщений (динамическая часть): определить динамическую часть (т.е. описание процесса полного взаимодействия между всеми вовлеченными участниками), определяя детали БизнесТранзакции и МножестваСообщений, которые будут созданы. Это означает, что фокус перемещается от перспективы «черного ящика» к перспективе «белого ящика». Перспектива «белого ящика» означает, что изучаются все детали БизнесТранзакции и Множества Сообщений. Теперь внимание сосредотачивается на определении ПотокСообщений и Определений Сообщений, которые необходимы для получения соответствующей информации в нужное время конкретному бизнес-пользователю.

Концептуальный Динамический уровень представлен на рисунке 6.

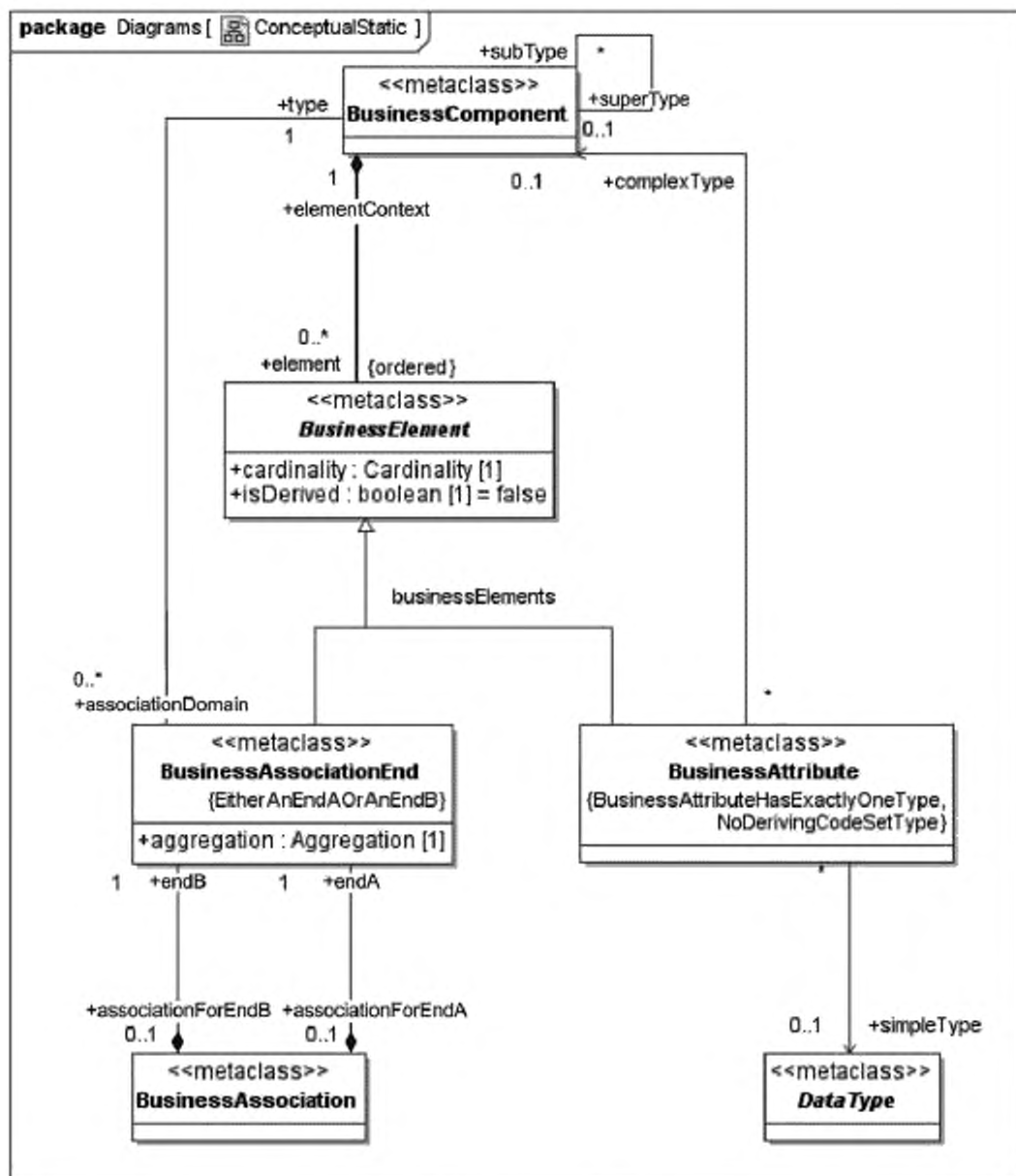

Рисунок 6 — Концептуальный Динамический уровень

### 5.3.3 Логический уровень

Назначение Логического уровня состоит в создании МножествСообщений, содержащих ОпределенияСообщений.

— МножествоСообщений все еще характеризуется только с позиции бизнес-перспективы (применения в бизнесе).

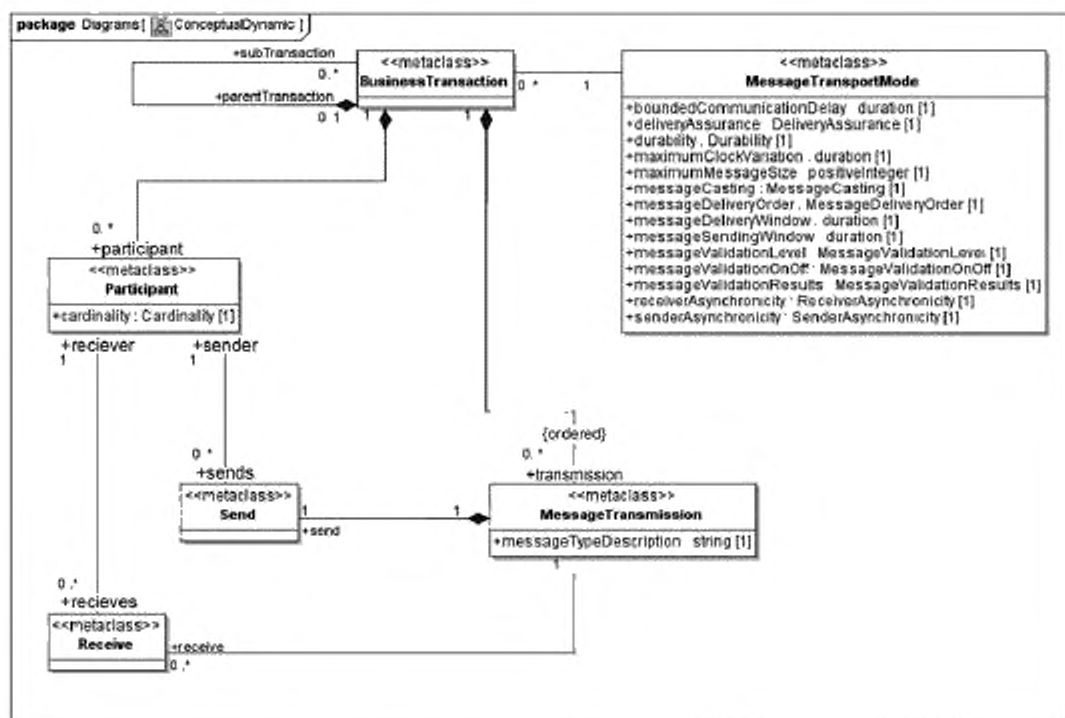
— Фокус смещается от определения динамики к определению статической части (т.е. точной структуры ЭкземпляраСообщения) БизнесТранзакции и МножестваСообщений. Это отражается в Диаграммах ОпределенияСообщения.

Логический Уровень представлен на рисунке 7.







Рисунок 8 — Синтаксис артефактов

#### 5.4 Преобразование моделей

Преобразование модели стимулируется принципами архитектуры, управляемой моделью (OMG). Для поддержания последовательности и облегчения реализации преобразование модели для каждого уровня осуществляется в уровень, следующий непосредственно за данным.

*Пример — Концептуальный уровень может быть преобразован в логический уровень.*

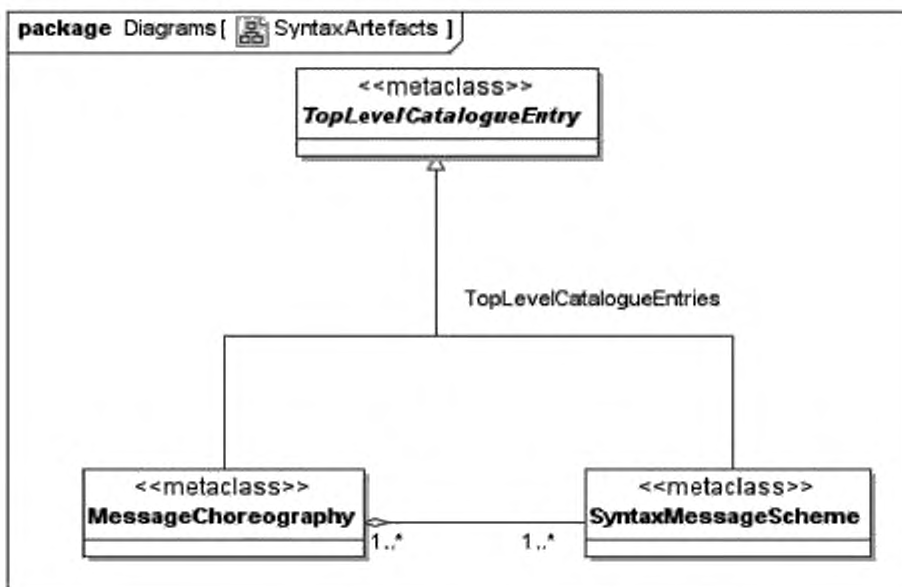
Модель на каждом уровне преобразуется в следующий уровень с осуществлением пометок следов. Каждый след представляет собой отображение одного уровня в следующий, как это представлено на рисунке 9.

Уровни преобразования моделей представлены в таблице 2.



Рисунок 9 — Следы

Т а б л и ц а 2 — Уровни преобразования моделей

Название уровня преобразования	Назначение
Обзорный в Концептуальный	Отображение, отмечающее обзорный уровень для целей преобразования в концептуальный уровень
Концептуальный в Логический	Отображение, отмечающее концептуальный уровень для целей преобразования в логический уровень
Логический в Физический	Отображение, отмечающее логический уровень для целей преобразования в Физический уровень

#### 5.4.1 От Обзорного к Концептуальному

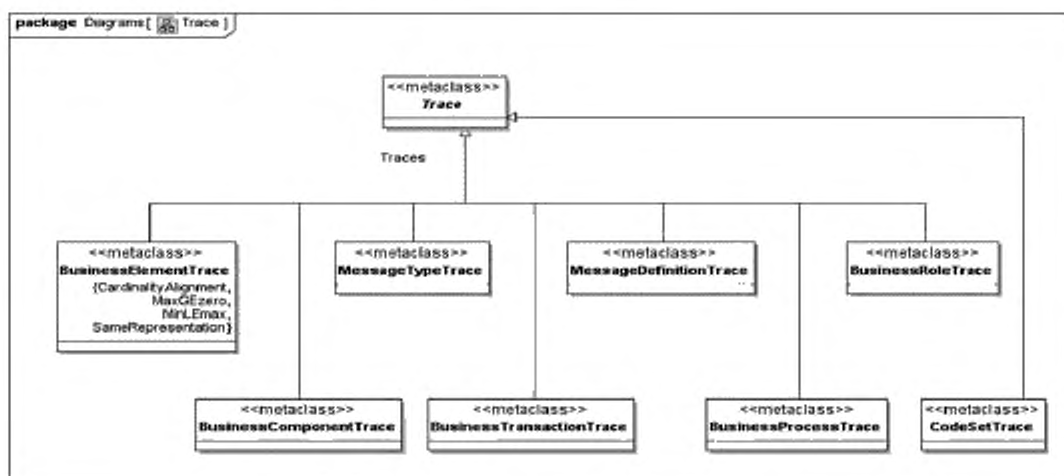
На Концептуальном уровне описывается проблема коммуникации (необходимая информация распределена среди участников). Это означает, что для каждого БизнесПроцесса с его БизнесРолями должны быть определены одна или более БизнесТранзакций с ее участниками. След определяется для каждого артефакта обзорного уровня к его соответствующему артефакту концептуального уровня, как это представлено на рисунке 10.



Рисунок 10 — Отображение Обзорного уровня в Концептуальный уровень

#### 5.4.2 От Концептуального к Логическому

Определения Сообщений создаются с наполнением их Типами Компонентов Сообщений. Эти Типы Компонентов Сообщений (которые будут контекстными к Определению Сообщения, в котором они используются) могут быть получены из их более общего (родового) БизнесКомпонента. В таких случаях они должны быть трассированы (отмечены следом).

Передачи Сообщений определяют в диаграммах БизнесТранзакций (идентифицированных как сигналы в диаграммах последовательности) след к Определениям Сообщений.

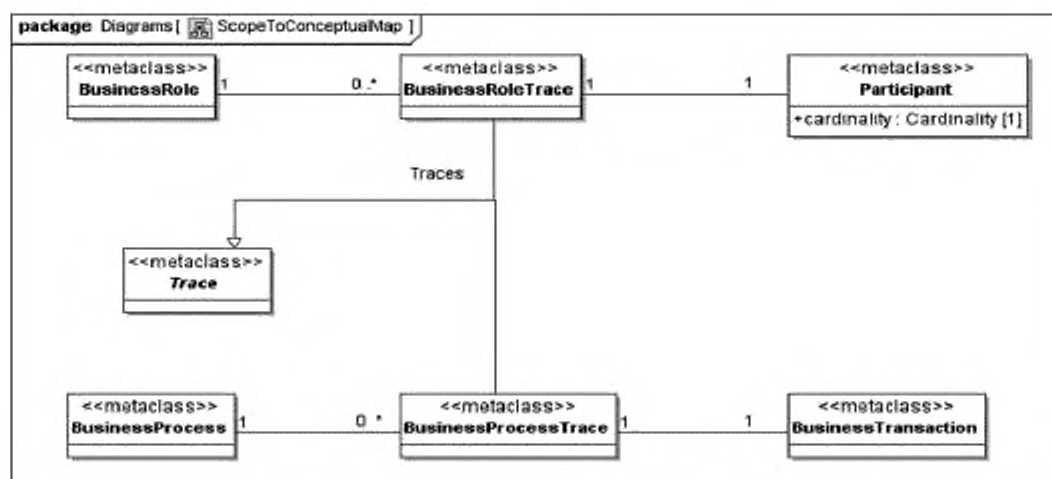
Отображение концептуального уровня в логический уровень представлено на рисунке 11.



Рисунок 11 — Отображение Концептуального уровня в Логический уровень

#### 5.4.3 От Логического к Физическому

Это преобразование определяется в Части 4 Генерация Схемы XML и представлено на рисунке 12.

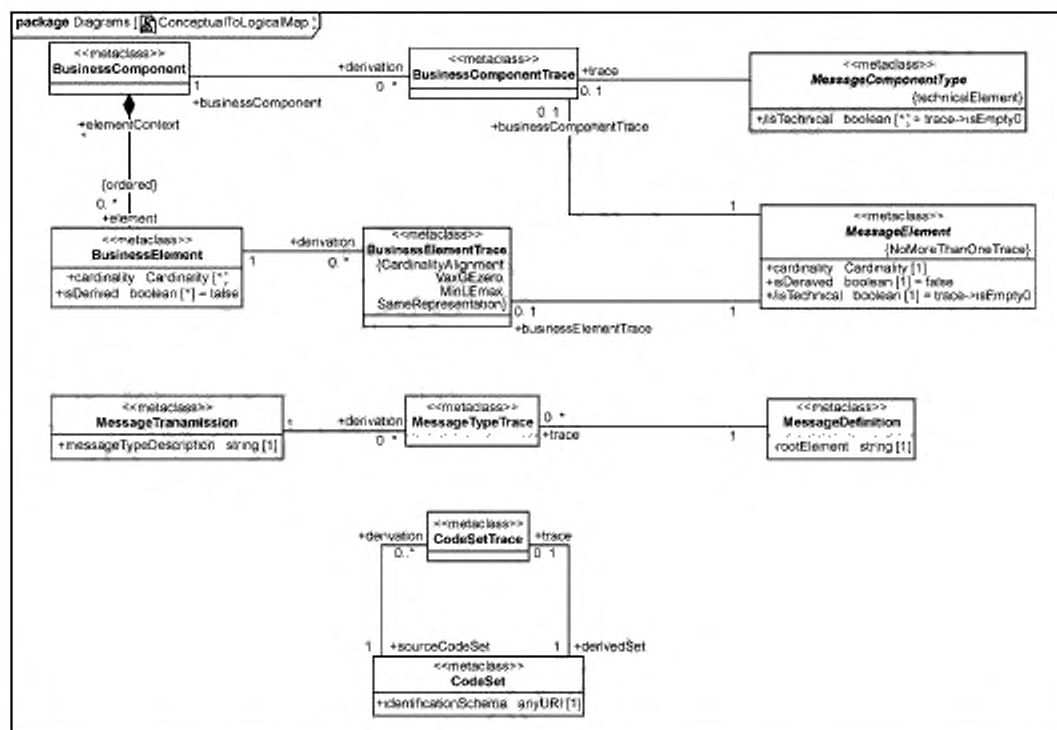

Рисунок 12 — Отображение Логического уровня в Физический уровень

## 6 Репозиторий

### 6.1 Структура Репозитория ISO 20022.

Рисунок 13 — Глобальные концепты — представляет высокоуровневый взгляд на структуру Репозитория ISO 20022. Как показано, Репозиторий ISO 20022 состоит из двух главных частей: Каталога Бизнес Процессов и Словаря Данных.

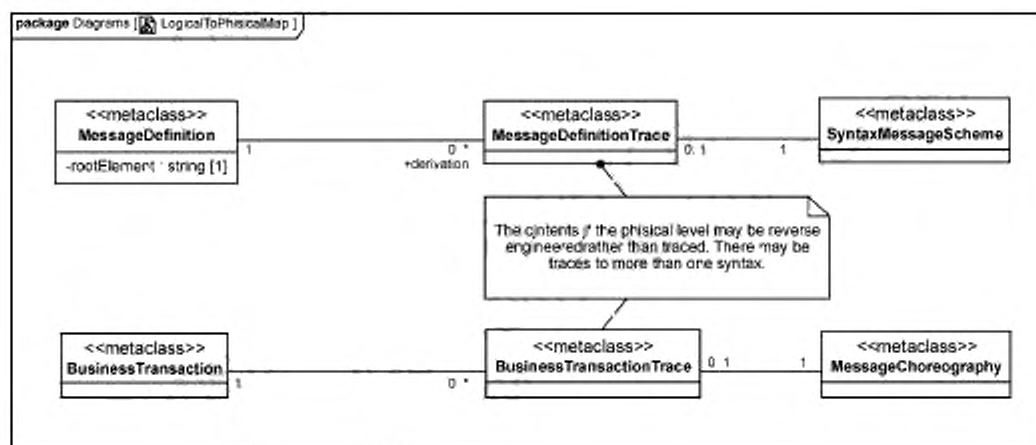

Рисунок 13 — Глобальные концепты

Словарь Данных содержит Бизнес Концепты, Концепты Сообщений, Ограничения и Типы Данных. Все эти элементы многократно используются и образуют Вход Верхнего Уровня В Словарь. Для Словаря Данных в целом установлен контроль выпуска.

Каталог Бизнес Процессов состоит из Входов Верхнего Уровня В Каталог. Требования к коммуникации и требования к взаимодействию в различных Бизнес Облостях поддерживаются Бизнес Транзакциями, Видами Бизнес Деятельности и Определениями Сообщений. Все элементы, которые хранятся в Каталоге Бизнес Процессов, называются элементами каталога. В пределах Каталога Бизнес Процессов Входы Верхнего Уровня В Каталог находятся под контролем выпуска. Выпуск Каталога Бизнес Процессов всегда основан на одном единственном выпуске словаря данных.

Главные связи между элементами словаря и элементами каталога:

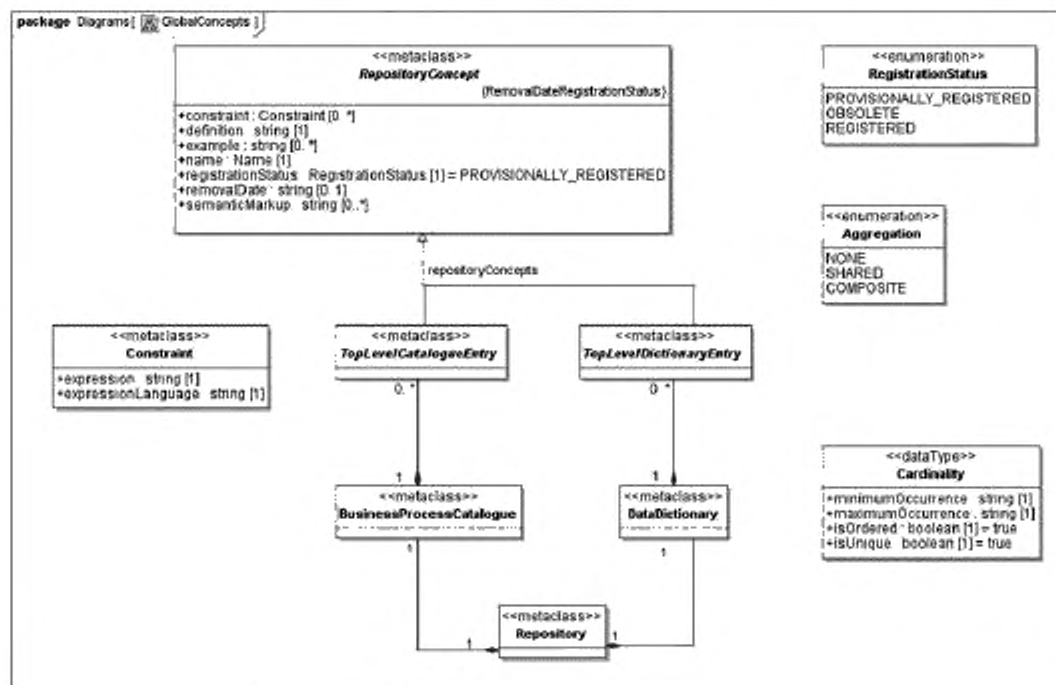
- в пределах Словаря Данных: Концепты Сообщений будут получены из Бизнес Концептов;
- в пределах Каталога Бизнес Процессов Бизнес Транзакции поддерживают Бизнес Области;
- между Каталогом Бизнес Процессов и Словарем Данных Бизнес Области описываются с использованием Бизнес Концептов, а Бизнес Транзакции составляются из Концептов Сообщений.

Все элементы словаря и элементы каталога уникально идентифицированы, зарегистрированы и управляются в пределах репозитория. Репозиторий ISO 20022 содержит записи истории изменений, которые обобщены в «журнале изменений» этих элементов, отражая их жизненный цикл. Записи истории изменений поддерживаются и управляются регистрационным органом.

С каждым элементом связана следующая информация в записи истории изменений:

- Тип изменения: идентифицирует цель конкретной записи истории изменений в терминах создания элемента, исправления или удаления.
- Запрос: идентифицирует учреждение или сообщество пользователей, которые представили в Регистрационный орган запрос на изменение элемента.
- Замена: указывает, когда допустимо, элемент, который был заменен данным элементом.
- Описание изменения: представляет экономическое обоснование для изменения элемента.
- Дата изменения: дата, в которую изменение элемента было зарегистрировано.

## 6.2 Словарь Данных

### 6.2.1 Краткий обзор

Выпуск Словаря Данных содержит Элементы Словаря:

БизнесКонцепты, Типы Данных и Концепты Сообщений. Каждый Элемент Словаря сопровождается некоторой описательной информацией и имеет запись истории изменений, содержащую информацию о его жизненном цикле.

Рисунок 5 и Рисунок 7 показывают основные связи между Элементами Словаря:

- БизнесКомпонент содержит БизнесЭлементы и Ограничения;
- БизнесАссоциация определяет связь между двумя БизнесКомпонентами;
- ТипКомпонентаСообщения содержит ЭлементыСообщения и Ограничения;
- Код представляет возможное значение МножестваКодов;
- ТипДанных определяет множество допустимых значений БизнесАтрибутов и ЭлементовСообщения;
- ТипДанных базируется на представлении ТипаДанных;
- ТипКомпонентаСообщения может быть получен из БизнесКомпонента;
- ЭлементСообщения может быть получен из БизнесЭлемента или БизнесКомпонента.

### 6.2.2 Список Элементов Словаря

#### 6.2.2.1 БизнесКонцепты

Словарь Данных одержит следующие типы БизнесКонцептов, которые отражают природу Элементов Словаря, которые определяются и используются в течение деятельности, связанной с обзорным и концептуальным Уровнями. Они формируют основные элементы, из которых построена БизнесМодель БизнесОбласти:

- БизнесКомпоненты;
- БизнесЭлементы;
- БизнесАссоциации.

#### 6.2.2.2 Типы Данных

Назначение Типа Данных состоит в том, чтобы однозначно определить пространство значений БизнесАтрибута, БлокаКомпоновкиСообщения или АтрибутаСообщения.

Встроенные Типы Данных XSD могут использоваться непосредственно как типы БизнесАтрибутов, БлоковКомпоновкиСообщения или АтрибутовСообщения, где, в противоположность определенным пользователем Типам Данных, на них в дальнейшем не могут быть наложены ограничения. Каждый Тип Данных, импортированный из встроенной библиотеки XSD, представляет множество значений (его пространство значений).

Метакласс «Тип Данных» представляет множество всех множеств значений без установления их идентичности; следовательно, Типы Данных, импортированные из встроенной библиотеки XSD представляют собой экземпляры метакласса «Тип Данных», которые не предоставляют значения для метасвойств. Рисунок 14 иллюстрирует допустимые экземпляры и связи между Типами Данных и их метаклассом.



Рисунок 14 — Реализации встроенного Типа Данных XSD

Определенные пользователем ТипыДанных классифицированы в ограниченном количестве представлений типа данных, таких как Сумма, Множество/Идентификатор, Количество, МножествоКодов, Дата, Время, Текст и т. д. Полный Список представлений ТипаДанных определяется в метаподели.

ТипыДанных, определяемые пользователем представлены на Рисунке 15.

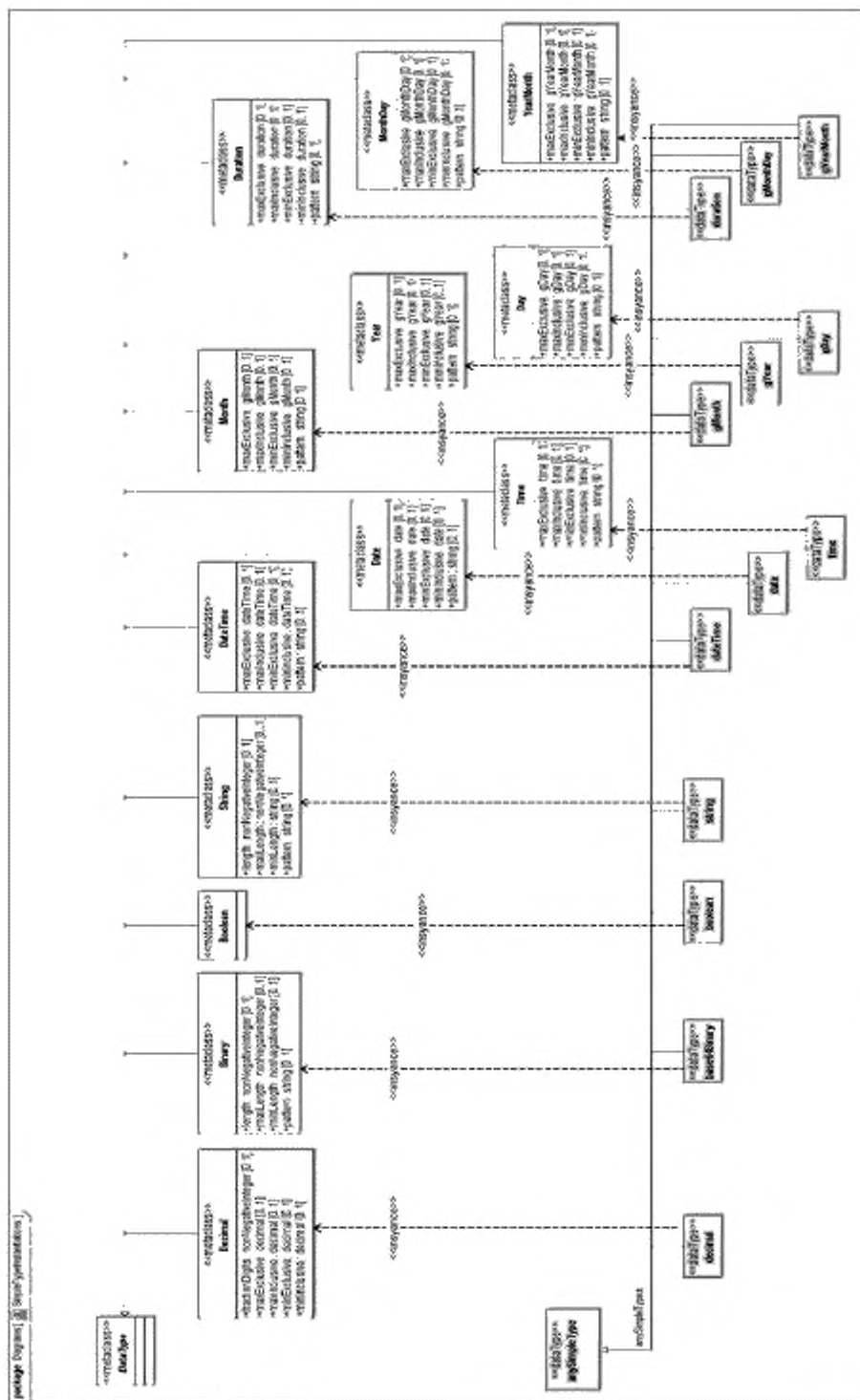

Рисунок 15 — ТипыДанных, определяемые пользователем



Каждое представление ТипаДанных определяет следующую информацию:

Встроенный ТипДанных XSD, который будет использоваться для всех ТиповДанных, базирующихся на этом представлении ТипаДанных и, следовательно, его пространство значений, например:

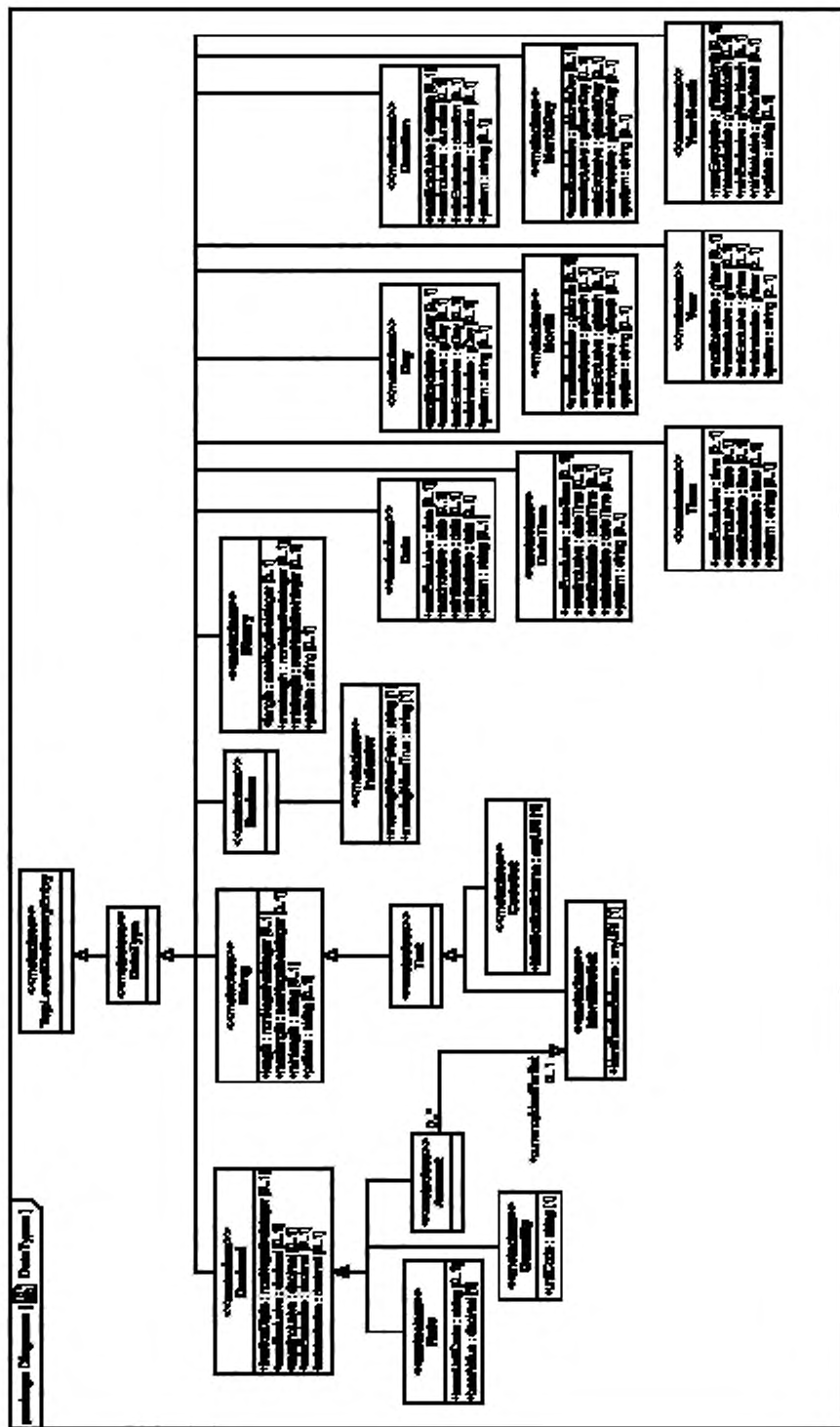
1) ТипыДанных, базирующиеся на представлении ТипаДанных «Текст», ограничатся ТипомДанных Строка (XSD String);

2) ТипыДанных, базирующиеся на представлении ТипаДанных «Сумма», ограничатся ТипомДанных Десятичное (XSD Decimal).

— Дополнительная информация, которая должна быть определена, чтобы различать ТипыДанных, которые базируются на одном и том же представлении ТипаДанных. Эта дополнительная информация ограничивает пространство значений для специфического ТипаДанных может быть создана двумя способами:

1) Явное определение множеств возможных значений исчерпывающим перечислением или ссылкой на список. Для представления ТипаДанных «МножествоКодов» Регистрационный орган будет использовать существующий набор кодов или определит новое множество кодов в рамках Репозитория ISO 20022. В последнем случае все коды будут иметь от 1 до 4 алфавитно-цифровых символов, где первым должен быть прописной алфавитный символ.

2) Определение формата ограничений (например, определение разрешенной длины строки) использования свойств ТипаДанных.

Некоторые примеры:

— ТипыДанных, основанные на представлении ТипаДанных «МножествоИдентификаторов» можно определить списком, который содержит возможные значения этого идентификатора (например, для ТипаДанных «ISIN» его возможные значения содержится в «справочнике ISIN»).

— ТипыДанных, основанные на представлении ТипаДанных «Текст», могут определяться максимальной допустимой длиной (например, ТипДанных «Макс35Текст» который используется, среди прочего, для указания названия улиц — имеет максимум 35 символов).

Список возможных значений для ТиповДанных, которые имеют представление ТипаДанных «МножествоКодов», будет включен в СловарьДанных, если множество Кодов будет поддерживаться регистрационным органом ISO 20022.

### 6.2.2.3 КонцептыСообщений

СловарьДанных содержит следующие типы КонцептаСообщения, отражающих природу элементов словаря, которые определены и используются в процессе деятельности на логическом уровне. Они формируют основные элементы ОпределенийСообщения:

— ТипыКомпонентовСообщения, являющиеся элементами словаря многократного использования, из которых должны быть построены ОпределенияСообщений. ТипКомпонентаСообщения, когда он имеет экономический смысл, формируется из одного единственного БизнесКомпонента. Это можно рассматривать как «изображение» («вид») БизнесКомпонента, который будет использоваться в ОпределенияхСообщений.

Несколько ТиповКомпонентаСообщения могут быть получены из одного и того же БизнесКомпонента. Эти ТипыКомпонентаСообщения будут различаться из-за их особого подмножества ЭлементовСообщения или из-за специфических ограничений, таких как ограничения на общие элементы или ограничений множественности.

В некоторых случаях ТипКомпонентаСообщения может базироваться на множестве соответствующих БизнесКомпонентов или даже может быть определен для сообщения по особым основаниям, не будучи полученным ни из какого БизнесКомпонента вообще;

— АссоциацииСообщения;

— ЭлементыСообщения: они обычно формируются из БизнесЭлементов БизнесКомпонента, имеющего соответствующий ТипКомпонентаСообщения. Возможны ситуации, когда ЭлементыСообщения в одном ТипеКомпонентаСообщения появляются из многих взаимосвязанных БизнесКомпонентов. Тогда ЭлементыСообщения будут связаны с соответствующим БизнесЭлементом/БизнесКомпонентом.

Когда ЭлементСообщения не имеет (самостоятельного) экономического смысла, он не производится ни из какого БизнесЭлемента вообще.

Если ЭлементСообщения получен из других ЭлементовСообщения, то ограничение должно указать, как этот ЭлементСообщения получен.

Пространство значений ЭлементаСообщения определяется или ТипомДанных, или другим ТипомКомпонентаСообщения.

### 6.2.3 Регистрационный статус элемента словаря

Каждому элементу словаря назначается «Регистрационный Статус», который может иметь следующие значения:

— ЗАРЕГИСТРИРОВАН ВРЕМЕННО: элемент словаря ожидает заключительного одобрения одной или нескольких групп оценки стандартов (см. ISO 20022-7:2013). Это позволяет регистрационному органу сообщить сообществу пользователей элементов словаря, что элемент, возможно, станет «ЗАРЕГИСТРИРОВАННЫМ» в ближайшем будущем (согласно структурам времени, определенным в части регистрации ISO 20022);

— ЗАРЕГИСТРИРОВАН: Соответствие элемента словаря ISO 20022 одобрено и он может использоваться;

— УСТАРЕВШИЙ [<ДАТА-УДАЛЕНИЯ>]: элемент словаря больше не считается соответствующим ISO 20022 и больше не может использоваться в регистрируемых обновлениях Репозитория ISO 20022. Элемент словаря, однако, будет сохранен в СловареДанных, пока он используется в других Элементах Словаря или Элементах Каталога. Дополнительное поле <ДАТА УДАЛЕНИЯ> позволяет Регистрационному Органу сообщить сообществу пользователей, что Элемент Словаря будет физически удален из СловаряДанных с момента времени, определенного как <ДАТА-УДАЛЕНИЯ>.

### 6.2.4 Информация описания элементов словаря

Семантика каждого элемента словаря определяется следующей информацией<sup>1</sup>:

— Название (Name): официальное название элемента словаря (уникально определено в метамодели); может включать информацию о версиях;

— Определение (Definition): точное описание значения элемента словаря;

— Дата удаления (Removal date): дата, с которой элемент словаря, имеющий Регистрационный статус «УСТАРЕВШИЙ», будет удален из Репозитория;

— Семантическая Разметка (SemanticMarkup): для разметки элементов словаря с семантическими метаданными;

— Примеры (Examples): примеры использования элемента словаря в его бизнес-контексте;

— Множественность (Multiplicity): указывает, является ли элемент словаря обязательным, дополнительным (опциональным) и/или повторяемым. Эта информация применима только к БизнесЭлементам в БизнесКомпонентах и к ЭлементамСообщений в ТипахКомпонентаСообщения;

— Ограничение (Constraint): семантическое условие или ограничение.

### 6.2.5 Жизненный цикл СловаряДанных

Регистрационный орган на регулярной основе публикует текущий выпуск СловаряДанных. Публикуемый СловарьДанных содержит все элементы словаря, т. е. элементы со статусом ЗАРЕГИСТРИРОВАН ВРЕМЕННО, ЗАРЕГИСТРИРОВАН или УСТАРЕВШИЙ [<ДАТА-УДАЛЕНИЯ>]<sup>2</sup>. Это позволяет регистрационному органу информировать сообщество пользователей об элементах словаря, которые либо станут зарегистрированными, либо будут удалены из словаря в ближайшем будущем.

В любой момент времени только последний выпуск СловаряДанных доступен как официальный объект ссылки. Он заменяет любой ранее выпущенный СловарьДанных и содержит, по крайней мере, все элементы словаря, на которые делаются ссылки в текущем выпуске КаталогаБизнесПроцессов.

Регистрационный орган также публикует архив ОпределенийСообщений со статусом УСТАРЕВШИЙ и <ДАТОЙ-УДАЛЕНИЯ> более ранней, чем дата издания текущего выпуска. Это позволяет сообществу пользователей находить информацию о предыдущих версиях ОпределенийСообщений, которые официально больше не поддерживаются.

Записи истории изменений публикуются в то же самое время, что и СловарьДанных. Записи истории изменений отражают развитие элементов словаря.

## 6.3 Каталог БизнесПроцессов

### 6.3.1 Краткий обзор

КаталогБизнесПроцессов содержит БизнесОбласти. БизнесОбласть может быть более детально описана с использованием БизнесПроцессов. Требования коммуникации и требования взаимодействия в различных БизнесОбластях и БизнесПроцессах поддерживаются БизнесТранзакциями, которые включают детальное описание возможных потоков сообщений в диаграммах БизнесТранзакции. Диаграмма

<sup>1</sup> Этот Список не является исчерпывающим, но применяется в обзорной информации, которая может требоваться для подачи запросов в Регистрационный орган.

<sup>2</sup> <ДАТА-УДАЛЕНИЯ> будет более поздней, чем дата публикации.

БизнесТранзакции содержит одну или более ПередачуСообщения (MessageTransmissions). Каждая ПередачаСообщения описана в ОпределенииСообщения, которое также преобразовано в Представление СинтаксисаСообщения ISO 20022.

Каждое ОпределениеСообщения таким образом связано со следующей контекстной информацией, когда она используется для поддержки требований коммуникации соответствующего вида бизнес-деятельности:

- конкретная диаграмма БизнесТранзакции, непосредственно используемая для поддержки БизнесТранзакции;
- конкретная БизнесОбласть, детализированная в виде отдельного БизнесПроцесса.

Вся эта информация требуется для понимания точной функции, роли и применения ОпределенияСообщения в рассматриваемом БизнесПроцессе и/или БизнесОбласти.

### 6.3.2 Список элементов КаталогаБизнесПроцессов

В КаталогеБизнесПроцессов могут содержаться следующие элементы:

- БизнесОбласть с ее ОпределениямиСообщений (диаграмма);
- БизнесПроцесс (диаграмма) с его БизнесРолями;
- БизнесТранзакция (диаграмма) с ее Участниками;
- МножествоСообщений с его ОпределениямиСообщений (диаграмма);
- СхемаСинтаксисаСообщения;
- ХореографияСообщения;
- СпособДоставкиСообщения.

### 6.3.3 Регистрационный статус элемента каталога

— Каждому элементу каталога назначается «Регистрационный статус», который может иметь следующие значения:

- ЗАРЕГИСТРИРОВАН ВРЕМЕННО: элемент каталога ожидает заключительного одобрения группой оценки (см. ISO 20022-7:2013). Отметим, что, в отличие от элементов СловаряДанных, элементы каталога с этим статусом не открыты сообществу пользователей, а доступны только для ответственной группы оценки стандартов для ее одобрения;

- ЗАРЕГИСТРИРОВАН: соответствие элемента каталога ISO 20022 одобрено;

- УСТАРЕВШИЙ [ <ДАТА-УДАЛЕНИЯ>]: элемент каталога больше не считается соответствующим ISO 20022 и больше не может использоваться для регистрации обновлений в репозитории ISO 20022. Однако элемент каталога будет храниться в КаталогеБизнесПроцессов, пока он используется. Дополнительное поле <ДАТА-УДАЛЕНИЯ> позволяет регистрационному органу сообщить сообществу пользователей, что элемент каталога будет физически удален из КаталогаБизнесПроцессов на дату, определенную как <ДАТА-УДАЛЕНИЯ>.

### 6.3.4 Информация описания элемента каталога

Семантика каждого элемента каталога определяется следующей информацией<sup>3</sup>:

- название (Name): официальное название элемента каталога; оно может включать информацию о версии;

- определение: точное описание значения элемента каталога;

- дата удаления (Removal date): дата, с которой элемент каталога, имеющий регистрационный статус «УСТАРЕВШИЙ» удаляется из репозитория;

- пример (Example): примеры использования элемента каталога в его бизнес контексте;

- семантическаяРазметка (semanticMarkup): для разметки элементов каталога с семантическим метаданными;

- ограничение (constraint): семантическое условие или ограничение.

### 6.3.5 Жизненный цикл КаталогаБизнесПроцессов

Регистрационный орган на регулярной основе публикует текущий выпуск КаталогаБизнесПроцессов. Публикуемый КаталогБизнесПроцессов содержит все элементы каталога со статусом ЗАРЕГИСТРИРОВАН или УСТАРЕВШИЙ [ <ДАТА-УДАЛЕНИЯ>]. Элементы каталога, имеющие статус <ВРЕМЕННО ЗАРЕГИСТРИРОВАННЫЙ>, не будут доступны через публичный КаталогБизнесПроцессов. Однако группы оценки стандартов (см. ISO 20022 в части Регистрации), которые являются ответственными за одобрение этих элементов каталога, получают необходимую документацию альтернативным, автономным способом через Регистрационный орган.

<sup>3</sup> Этот Список не является исчерпывающим, но применяется в обзорной информации, которая может требоваться для подачи запросов в Регистрационный орган.

В любой момент времени только последний выпуск Каталога БизнесПроцессов доступен как официальный объект ссылки. Он заменяет любой ранее выпущенный Каталог БизнесПроцессов и всегда связывается с последним выпуском Словаря Данных. Отметим, что БизнесТранзакция может иметь статус ЗАРЕГИСТРИРОВАН, только если все соответствующие Элементы Каталога и Элементы Словаря имеют статус ЗАРЕГИСТРИРОВАН или УСТАРЕВШИЙ с <ДАТОЙ-УДАЛЕНИЯ> более поздней, чем дата публикации выпуска.

Регистрационный орган также публикует архивные выпуски Каталога БизнесПроцесса. Это позволяет сообществу пользователей находить информацию об элементах каталога, которые официально больше не поддерживаются.

Записи истории изменений публикуются в то же самое время, что и Каталог БизнесПроцессов. Записи истории изменений отражают развитие элементов каталога.

## 7 Регистрация

### 7.1 Общая часть

Далее представлены технические требования к подаче запросов в Регистрационный орган на проведение обновлений Словаря Данных или Каталога БизнесПроцессов.

Представлена следующая информация:

- список возможных типов подаваемых запросов;
- необходимый формат входной информации;
- средства, которыми входная информация может быть передана в Регистрационный орган.

Дополнительная информация относительно подачи запросов и соответствующих уровней обслуживания регистрационного органа имеется в ISO 20022-7:2013.

### 7.2 Типы подаваемых запросов

Могут быть представлены следующие типы запроса:

- запрос на создание нового кандидата Определения Сообщения и/или Множества Сообщений, соответствующих ISO 20022;
- запрос на обновление существующих в ISO 20022 Определения Сообщения и/или Множества Сообщений.

### 7.3 Формат подачи

— Подача может включать новые или обновленные диаграммы БизнесПроцесса, диаграммы БизнесИнформации, диаграммы БизнесТранзакции, дополненные, если требуется, диаграммами видов БизнесДеятельности и диаграммами Определения Сообщений. Модели должны соответствовать профилю UML, описанному в ISO 20022-2:2013 и ISO 20022-3:2013. Новые или обновляемые элементы репозитория должны быть отмечены.

— Формат подачи должен быть согласован с регистрационным органом. Допустимые форматы и соответствующие соглашения опубликованы на вебсайте ISO 20022.

— В случае возникновения разногласий Группа Управления Регистрацией имеет право на окончательное решение относительно формата подачи.

### 7.4 Среда подачи

Определена следующая среда подачи — электронная почта (e-mail), направленная по адресу электронной почты регистрационного органа.

С развитием технологии Регистрационный орган может принять другие среды подачи. Полный список действующих средств подачи должен поддерживаться на вебсайте ISO 20022.

## 8 Доступ к репозиторию

### 8.1 Общая часть

Ответственностью регистрационного органа является обеспечение открытого доступа к информации репозитория ISO 20022. Этот доступ предоставляет пользователям возможность поиска, идентификации и получения полного описания доступных в ISO 20022 Словаря Данных, БизнесТранзакций и Множеств Сообщений.

## 8.2 Типы выходной информации репозитория

Регистрационный орган должен обеспечить доступ к информации репозитория ISO 20022 через следующие типы выходной информации.

Диалоговый поиск/запросы по:

— СловарюДанных, с предоставлением доступа ко всем элементам СловаряДанных и применяемым связям между элементами СловаряДанных;

— КаталогуБизнесПроцессов, с предоставлением доступа ко всем элементам и применяемым связям между элементами каталога.

Множеству предопределенных удаленно загружаемых извлечений, предоставляющих информацию о:

— СловареДанных, с перечислением всех элементов СловаряДанных со всей соответствующей информацией (например, название, определение, и т.д.);

— КаталогеБизнесПроцессов (БизнесПроцессах и связанных с ними БизнесТранзакциях, диаграммах БизнесТранзакций, ОпределенияхСообщений и синтаксических представлений сообщений ISO 20022).

## 8.3 Формат выходных документов

Диалоговые запросы должны обеспечиваться бесплатно через интерфейс на вебсайте ISO 20022.

Результаты запросов, загружаемые через вебсайт ISO 20022, должны предоставляться бесплатно по крайней мере, в одном из следующих форматов:

RTF;

HTML;

PDF.

Регистрационный орган должен также обеспечить извлечения из Репозитория в XML и может согласиться, на разовом основании, поставлять информацию Репозитория ISO 20022 на других структурированных языках или в поддерживаемых форматах. Регистрационный орган может взыскать разумную плату с запрашивающего сообщества пользователей за эти поставки.



**Приложение А**  
**(нормативное)**

**Библиотека типов**

В данном приложении библиотека типов для данного стандарта описана средствами МетаОбъекта (Meta Object Facility, MOF).

**А.1 Введение**

Библиотека типов данного стандарта используется и в Метамоделе данного стандарта, и в Моделях данного стандарта.

Библиотека типов использует MOF 1.4 и выражена в XMI 2.1.

**А.2 Детализация Библиотеки типов**

**А.2.1 Пакет ISO 20022::БиблиотекаТипов (Package ISO20022::TypeLibrary)**

Прикладной Стереотип (Applied Stereotype)	
--	--

**А.2.2 Пакет ISO 20022::БиблиотекаТипов::Перечисления  
(Package ISO20022::TypeLibrary::Enumerations)**

Прикладной Стереотип (Applied Stereotype)	
--	--

**А.2.2.1 АгрегацияПеречисления**

**Описание**

Перечисление различных видов «имеет» соотношение, поддерживаемое метамоделью.

Уточненное Имя (Qualified Name)	ISO20022::БиблиотекаТипов::Перечисления::Агрегация. (ISO20022::TypeLibrary::Enumerations::Aggregation.).
Видимость (Visibility)	Общий.

**Литералы принадлежности**

Вид литерала	Описание
НЕТ (NONE)	Отношения между двумя КонцептамиРепозитория выражены через простую ассоциацию.
РАЗДЕЛЯЕМЫЙ (SHARED)	Вид отношения между двумя КонцептамиРепозитория, при котором один компонент может принадлежать многим агрегациям. <b>Пример — Человек может принадлежать различным командам. Если команда исчезает, человек продолжает существовать.</b>
КОМПОЗИЦИЯ (COMPOSITE)	Вид отношения между двумя КонцептамиРепозитория, выражающий, что один из концептов не может существовать без другого. <b>Пример — Счет имеет ВладельцаСчета. Если человек, который имеет счет, прекращает существование, его счет также прекращает существовать.</b>

**А.2.2.2 ПеречислениеОбеспечениеДоставки**

**Описание**

Характеристика ТранспортируемогоСообщения, определяющая степень, в которой отправляющая КонечнаяТочкаДоставкиСообщения уверена в том, что ТранспортируемоеСообщение будут доставлено.

**Примечание** — СистемаДоставкиСообщений отвечает за реализацию этой характеристики и поэтому может принять решение достигнуть этого дублированием ТранспортируемыхСообщений. Применяются идемпотентные свойства (свойства, не изменяющиеся при повторении, дублировании объекта).

Уточненное Имя (Qualified Name)	ISO20022::БиблиотекаТипов::Перечисления::ОбеспечениеДоставки. (ISO20022::TypeLibrary::Enumerations::DeliveryAssurance).
Видимость (Visibility)	Общий.

**Литералы Принадлежности**

Вид литерала	Описание
По_Крайней_Мере_Однажды (AT_LEAST_ONCE)	<p>Принимающая КонечнаяТочкаДоставкиСообщения примет ТранспортируемоеСообщение, по крайней мере однажды.</p> <p><b>Примечание</b> — Доставка ТранспортируемогоСообщения жестко гарантируется. Если ТранспортируемоеСообщение не может быть доставлено, передающая КонечнаяТочкаДоставкиСообщения должна получить уведомление об ошибке.</p>
ТОЛЬКО_ОДНАЖДЫ (EXACTLY_ONCE)	<p>Принимающая КонечнаяТочкаДоставкиСообщения примет ТранспортируемоеСообщение только однажды.</p> <p><b>Примечание</b> — Если ТранспортируемоеСообщение не может быть доставлено, передающая КонечнаяТочкаДоставкиСообщения должна получить уведомление об ошибке.</p>
САМОЕ_БОЛЬШЕЕ_ОДНАЖДЫ (AT_MOST_ONCE)	<p>Принимающая КонечнаяТочкаДоставкиСообщения примет ТранспортируемоеСообщение самое большее однажды. Никакой гарантии ТранспортируемомуСообщению не предоставляется.</p> <p><b>Примечание</b> — СистемаДоставкиСообщений не доставляет уведомления об ошибках в случае недоставки. Если ТранспортируемоеСообщение нельзя доставить, то отправляющая КонечнаяТочкаДоставкиСообщения не должна получить уведомление об ошибке</p>

**A.2.2.3 Перечисление Долговременность (Enumeration Durability)****Описание**

Характеристика ТранспортируемогоСообщения, показывающая степень надежности сохранения СистемойДоставкиСообщений ТранспортируемогоСообщения до тех пор, пока оно не будет получено КонечнойТочкойДоставкиСообщения места назначения.

Уточненное Имя (Qualified Name)	ISO20022::БиблиотекаТипов::Перечисления::Долговременность (ISO20022::TypeLibrary::Enumerations::Durability)
Видимость (Visibility)	Общий

**Литералы Принадлежности**

Вид литерала	Описание
ДОЛГОВРЕМЕННО (DURABLE)	<p>ТранспортируемоеСообщение сохраняется доступным неопределенно долго, пока сообщение не будет доставлено КонечнойТочкойДоставкиСообщения места назначения. ТранспортируемоеСообщение сохраняется доступным, только если оно готово к доставке в пределах ОграниченнойКоммуникационнойЗадержки (BoundedCommunicationDelay); в ином случае оно прекращает существование, как и каждое другое недолговременное сообщение.</p>
ПОСТОЯННО (PERSISTENT)	<p>ТранспортируемоеСообщение сохраняется доступным, пока оно не будет доставлено принимающей КонечнойТочкойДоставкиСообщения или пока оно не прекратит существование из-за превышения ОграниченнойКоммуникационнойЗадержки.</p>
ВРЕМЕННО (TRANSIENT)	<p>ТранспортируемоеСообщение не сохраняется доступным и не может быть доставлено, если принимающая КонечнаяТочкаДоставкиСообщения недоступна.</p>

**A.2.2.4 Перечисление РассылкаСообщения (Enumeration MessageCasting)****Описание**

Характеристика ТранспортируемогоСообщения, показывающая, как принимающие КонечныеТочкиДоставкиСообщения могут быть адресованы в ТранспортируемомСообщении.

Уточненное Имя (Qualified Name)	ISO20022::БиблиотекаТипов::Перечисления::РассылкаСообщения. (ISO20022::TypeLibrary::Enumerations::MessageCasting)
Видимость (Visibility)	Общий.

**Литералы Принадлежности**

Вид литерала	Описание
ОДНА ТОЧКА (UNICAST)	ТранспортируемоеСообщение адресуется единственной принимающей КонечнойТочкеДоставкиСообщения.
МНОГО ТОЧЕК (MULTICAST)	ТранспортируемоеСообщение адресуется от нуля до многих принимающих КонечныхТочекДоставкиСообщения.
СПИСОК РАССЫЛКИ (BROADCAST)	ТранспортируемоеСообщение адресуется по единственному Списку Рассылки.
ЛЮБАЯ РАССЫЛКА (ANYCAST)	ТранспортируемоеСообщение может адресоваться либо по типу МНОГО ТОЧЕК, либо по типу СПИСОК РАССЫЛКИ.  Примечания 1 Первая КонечнаяТочкаДоставкиСообщения, которая будет использовать ТранспортируемоеСообщение, станет причиной для его удаления из всех других КонечныхТочекДоставкиСообщения. 2 Самое большее, только одна КонечнаяТочкаДоставкиСообщения получает сообщение.

**A.2.2.5 Пречисление ПорядокДоставкиСообщения (MessageDeliveryOrder)****Описание**

Характеристика ТранспортируемогоСообщения, показывающая в какой степени ТранспортируемыеСообщения, отправляемые из КонечнойТочкиДоставкиСообщения, прибывают в принимающие КонечныеТочкиДоставкиСообщения в порядке их отправления.

Примечание — Порядок передачи определяется, как порядок, в котором сообщения поступают в СистемуДоставкиСообщения.

Уточненное Имя (Qualified Name)	ISO20022::БиблиотекаТипов::Перечисления ::ПорядокДоставкиСообщения. (ISO20022::TypeLibrary::Enumerations::MessageDeliveryOrder).
Видимость (Visibility)	Общий.

**Литералы Принадлежности**

Вид литерала	Описание
ОЖИДАЕМЫЙ ПРИЧИННЫЙ ПОРЯДОК (EXPECTED_CAUSAL_ORDER)	Порядок приема ТранспортируемогоСообщения сохраняется во всех приемниках для всех отправляющих КонечныхТочекДоставкиСообщения.
ПОРЯДОК_ПЕРВЫЙВОШЕЛПЕРВЫЙ ВЫШЕЛ (FIFO_ORDERED)	В каждом приемнике порядок приема Транспортируемого Сообщения сохраняется для каждой посылающей Конечной ТочкиДоставкиСообщения, но не через все посылающие Конечные Точки ДоставкиСообщения.
НЕУПОРЯДОЧЕННЫЙ (UNORDERED)	ТранспортируемыеСообщения могут прибывать в Конечные ТочкиДоставкиСообщения в любом порядке. Единственное ограничение — Ограниченная Коммуникационная Задержка.



**A.2.2.6 Перечисление УровеньПодтвержденияСообщения (MessageValidationLevel)****Описание**

Характеристика ТранспортируемогоСообщения, показывающая уровень подтверждения достоверности, который требуется СистемойДоставкиСообщения.

Уточненное Имя (Qualified Name)	ISO20022::БиблиотекаТипов::УровеньПодтвержденияСообщения. (ISO20022::TypeLibrary::Enumerations::MessageValidationLevel).
Видимость (Visibility)	Общий.

**Литералы Принадлежности**

Вид литерала	Описание
НЕ_ПОДТВЕРЖДЕН (NO_VALIDATION)	ЭкземплярСообщения не подтвержден.
СИНТАКСИС_ПОДТВЕРЖДЕН (SYNTAX_VALID)	ЭкземплярСообщения подтвержден его синтаксис. <i>Пример — Для сообщений XML это может означать, что проверка XML показала правильность построения</i>
СХЕМА_ПОДТВЕРЖДЕНА (SCHEMA_VALID)	ЭкземплярСообщения установлен статус Синтаксис Подтвержден плюс подтверждена Схема Синтаксиса Сообщения. <i>Пример — Для сообщений XML это может означать, что проверка XML показала правильность построения и подтвердила соответствие Схеме XML ISO 20022.</i>
СООБЩЕНИЕ_ПОДТВЕРЖДЕНО (MESSAGE_VALID)	ЭкземплярСообщения имеет статус Схема Подтверждена плюс подтверждено соответствие ПравиламСообщения.
ПРАВИЛО_ПОДТВЕРЖДЕНО (RULE_VALID)	ЭкземплярСообщения имеет статус Сообщение Подтверждено плюс подтверждено соответствие ПравиламСообщения.
ПРАКТИКА_РЫНКА_ПОДТВЕРЖДЕНА (MARKET_PRACTICE_VALID)	ЭкземплярСообщения имеет статус Сообщение Подтверждено плюс подтверждено соответствие Практике Рынка.
БИЗНЕС_ПРОЦЕСС_ПОДТВЕРЖДЕН (BUSINESS_PROCESS_VALID)	ЭкземплярСообщения имеет статус Сообщение Подтверждено плюс подтверждено соответствие ХореографииСообщения.
ПОЛНОСТЬЮ_ПОДТВЕРЖДЕНО (COMPLETELY_VALID)	ЭкземплярСообщения имеет статус Сообщение Подтверждено плюс подтверждено соответствие всем Правилам и ПрактикамРынка.

**A.2.2.7 Перечисление одтверждениеСообщенияВключеноВыключено****(Enumeration MessageValidationOnOff)****Описание**

Характеристика ТранспортируемогоСообщения, определяющая, проводит ли СистемаДоставкиСообщения подтверждение достоверности относительно СхемыСинтаксисаСообщения, Правил, ПрактикРынка и ХореографииСообщения.

Уточненное Имя (Qualified Name)	ISO20022::БиблиотекаТипов::Перечисления::ПодтверждениеСообщенияВключеноВыключено. (ISO20022::TypeLibrary::Enumerations::MessageValidationOnOff).
Видимость (Visibility)	Общий.

**Литералы Принадлежности**

Вид литерала	Описание
ПРОВЕРКА_ВКЛЮЧЕНА (VALIDATION_ON)	Все ЭкземплярыСообщения будут проверяться СистемойДоставкиСообщений.
ПРОВЕРКА_ВЫКЛЮЧЕНА (VALIDATION_OFF)	ЭкземплярыСообщения не будут проверяться СистемойДоставкиСообщений.

**A.2.2.8 Перечисление РезультатыПроверкиДостоверностиСообщения (Enumeration Message ValidationResults)****Описание**

Характеристика ТранспортируемогоСообщения, определяющая поведение СистемыДоставкиСообщений в результате ПодтвержденияСообщения.

Уточненное Имя (Qualified Name)	ISO20022::БиблиотекаТипов::Перечисления::РезультатыПроверкиДостоверностиСообщения. (ISO20022::TypeLibrary::Enumerations::MessageValidationResults)
Видимость (Visibility)	Общий.

**Литералы Принадлежности**

Вид литерала	Описание
ОТКЛОНЕНИЕ (REJECT)	Недействительные сообщения вызывают удаление ТранспортируемогоСообщения из подготовленных к отправке в адрес КонечнойТочкиДоставкиСообщения, и недействительный ЭкземплярСообщения не доставляется никакой другой КонечнойТочкеДоставкиСообщения. Достоверные сообщения будут доставлены по их назначению и отмечены как достоверные в ТранспортируемомСообщении.
ОТКЛОНЕНИЕ_И_ДОСТАВКА (REJECT_AND_DELIVER)	Недействительные сообщения, которые должны вызвать удаление ТранспортируемогоСообщения, будут доставлены. КонечнойТочкеДоставкиСообщения, и недействительный ЭкземплярСообщения будет отмечен как недостоверный в ТранспортируемомСообщении и доставлен до предназначенной ему КонечнойТочкиДоставкиСообщения. Действительные сообщения доставляются по их назначениям и отмечаются как действительные в ТранспортируемомСообщении.
ДОСТАВКА (DELIVER)	Недействительные сообщения не вызывают удаления ТранспортируемогоСообщения из подготовленных к отправке в КонечнуюТочкуДоставкиСообщения. Недействительные ЭкземплярыСообщения будут доставлены в КонечныеТочкиДоставкиСообщения, определенные как их места назначения. Действительные сообщения доставляются по их назначениям и отмечаются как действительные в ТранспортируемомСообщении.

**A.2.2.9 Перечисление КонтентПроцесса (Enumeration ProcessContent)****Описание**

Определяет, как должна подтверждаться достоверность моделиконтента.

Уточненное Имя (Qualified Name)	ISO20022::БиблиотекаТипов::Перечисления::КонтентПроцесса. (ISO20022::TypeLibrary::Enumerations::ProcessContent).
Видимость (Visibility)	Общий.

**Литералы Принадлежности**

Вид литерала	Описание
ПРОПУСК (SKIP)	Проверка достоверности моделиконтента не проводится.
СТРОГИЙ (STRICT)	Модельконтента должна быть проверена на достоверность по отношению к ее спецификации.
СЛАБЫЙ (LAX)	Модельконтента должна быть проверена на достоверность на основе обязательности исполнения.

**A.2.2.10 Перечисление АсинхронностьПолучателя (Enumeration ReceiverAsynchronicity)****Описание**

Характеристика ТранспортируемогоСообщения, показывающая, блокирует ли КонечнаяТочкаДоставкиСообщения-получатель посылку и прием от другой КонечнойТочкиДоставкиСообщения, до отправки ею ответа на данное ТранспортируемоеСообщение.

Уточненное Имя (Qualified Name)	ISO20022::БиблиотекаТипов::Перечисления::АсинхронностьПолучателя. (ISO20022::TypeLibrary::Enumerations::ReceiverAsynchronicity).
Видимость (Visibility)	Общий.

**Литералы Принадлежности**

Вид литерала	Описание
КОНЕЧНАЯТОЧКА_СИНХРОННА (ENDPOINT_SYNCHRONOUS)	КонечнаяТочкаДоставкиСообщения-получатель блокирует прием и обработку другого ТранспортируемогоСообщения, обрабатывая текущее ТранспортируемоеСообщение.
ДИАЛОГ_СИНХРОННЫЙ (CONVERSATION_SYNCHRONOUS)	КонечнаяТочкаДоставкиСообщения-получатель блокирует отправку и прием другого ТранспортируемогоСообщения в пределах беседы, в которой ТранспортируемоеСообщение было отправлено, до тех пор, пока длится ожидание ответа по этому отправленному ТранспортируемомуСообщению.
АСИНХРОННЫЙ (ASYNCHRONOUS)	КонечнаяТочкаДоставкиСообщения-получатель не должна блокировать прием или обработку другого ТранспортируемогоСообщения во время обработки текущего ТранспортируемогоСообщения.

**A.2.2.11 Перечисление СтатусРегистрации****Описание**

Перечисление статусов КонцептаРепозитория, устанавливаемых в Репозитории.

Уточненное Имя (Qualified Name)	ISO20022::БиблиотекаТипов::Перечисления::СтатусРегистрации. (ISO20022::TypeLibrary::Enumerations::RegistrationStatus).
Видимость (Visibility)	Общий.

**Литералы Принадлежности**

Вид литерала	Описание
ПРЕДВАРИТЕЛЬНО_ЗАРЕГИСТРИРОВАН (PROVISIONALLY_REGISTERED)	Статус КонцептаРепозитория, показывающий, что он ожидает заключительного одобрения.
УСТАРЕВШИЙ (OBSOLETE)	Статус КонцептаРепозитория, показывающий, что он все еще соответствует требованиям ISO 20022, но не может использоваться в новых разработках, соответствующих ISO 20022.  Примечание — При объединении с ДатойУдаления (removalDate), это означает дату, на которую данный КонтентРепозитория больше не рассматривают как соответствующий: Он больше не может использоваться для регистрации обновления к Репозиторию и будет удален из Репозитория в дату, определенную в Датеудаления.
(REGISTERED)	Статус КонцептаРепозитория, показывающий, что он соответствует ISO 20022, одобрен Регистрационным Органом и может использоваться.

**A.2.2.12 Перечисление АсинхронностьОтправителя****Описание**

Характеристика ТранспортируемогоСообщения, показывающая, блокируется ли КонечнаяТочкаДоставкиСообщения-отправитель после отправки ТранспортируемогоСообщения в системуДоставкиСообщений на время ожидания ею ответа от КонечнойТочкиДоставкиСообщения.

Уточненное Имя (Qualified Name)	ISO20022::БиблиотекаТипов::Перечисления::АсинхронностьОтправителя. ISO20022::TypeLibrary::Enumerations::SenderAsynchronicity.
Видимость (Visibility)	Общий.

## Литералы Принадлежности

Вид литерала	Описание
КОНЕЧНАЯТОЧКА_СИНХРОННАЯ (ENDPOINT_SYNCHRONOUS)	КонечнаяТочкаДоставкиСообщения-отправитель блокирует отправку и прием другого ТранспортируемогоСообщения, пока ожидается ответ на отправленное ТранспортируемоеСообщение.
ДИАЛОГ_СИНХРОННЫЙ (CONVERSATION_SYNCHRONOUS)	КонечнаяТочкаДоставкиСообщения-отправитель блокирует отправку и прием другого ТранспортируемогоСообщения в пределах беседы, в которой ТранспортируемоеСообщение отправлено, на время ожидания ответа по данному отправленному ТранспортируемомуСообщению.
АСИНХРОННЫЙ (ASYNCHRONOUS)	КонечнаяТочкаДоставкиСообщения-отправитель не должна блокировать отправку или прием другого ТранспортируемогоСообщения во время ожидания ответа на отправленное ТранспортируемоеСообщение.

**A.2.3 Пакет ISO20022::БиблиотекаТипов::СхемаXML (Package ISO20022::TypeLibrary::XMLSchema)****A.2.3.1 Типданных любой ПростойТип (Datatype anySimpleType)****Описание**

Тип данных XSD, определяемый в схеме XML БиблиотекиТипов.

Уточненное Имя (Qualified Name)	ISO20022::БиблиотекаТипов::СхемаXML::любойПростойТип. (ISO20022::TypeLibrary::XMLSchema::anySimpleType).
Видимость (Visibility)	Общий.
Супертип (Supertype)	ISO20022::БиблиотекаТипов::СхемаXML::любойТип. (ISO20022::TypeLibrary::XMLSchema::anyType).

**A.2.3.2 Типданных любойТип (Datatype anyType)****Описание**

Тип данных XSD, определяемый в схеме XML БиблиотекиТипов.

Уточненное Имя (Qualified Name)	ISO20022::БиблиотекаТипов::СхемаXML::любойТип. (ISO20022::TypeLibrary::XMLSchema::anyType).
Видимость (Visibility)	Общий.
Супертип (Supertype)	

**A.2.3.3 Типданных любойURI (Datatype anyURI)****Описание**

Тип данных XSD «любойОИР» («anyURI»), определенный в Схеме XML БиблиотекиТипов.

Уточненное Имя (Qualified Name)	ISO20022::БиблиотекаТипов::СхемаXML::любойОИР. (ISO20022::TypeLibrary::XMLSchema::anyURI).
Видимость (Visibility)	Общий.
Супертип (Supertype)	ISO20022::БиблиотекаТипов::СхемаXML::любойПростойТип. (ISO20022::TypeLibrary::XMLSchema::anySimpleType).

**A.2.3.4 Типданных базовый64Двоичный (Datatype base64Binary)****Описание**

Тип данных XSD «базовый64Двоичный» («base64Binary»), определенный в Схеме XML БиблиотекиТипов.

Уточненное Имя (Qualified Name)	ISO20022::БиблиотекаТипов::СхемаXML::базовый64Двоичный. (ISO20022::TypeLibrary::XMLSchema::base64Binary).
Видимость (Visibility)	Общий.
Супертип (Supertype)	ISO20022::БиблиотекаТипов::СхемаXML::любойПростойТип. (ISO20022::TypeLibrary::XMLSchema::anySimpleType).
Метакласс (Metaclass)	ISO20022::Мета модель::ТипыДанных::Двоичный. (ISO20022::Metamodel::DataTypes::Binary).

**A.2.3.5 Тип данных логический (Datatype boolean)****Описание**

Тип данных XSD «логический» («boolean»), определенный в Схеме XML БиблиотекиТипов.

Уточненное Имя (Qualified Name)	ISO20022::БиблиотекаТипов::СхемаXML::логический. (ISO20022::TypeLibrary::XMLSchema::Boolean).
Видимость (Visibility)	Общий.
Супертип (Supertype)	ISO20022::БиблиотекаТипов::СхемаXML::любойПростойТип. (ISO20022::TypeLibrary::XMLSchema::anySimpleType).
Метакласс (Metaclass)	ISO20022::Мета модель::ТипыДанных::Логический. (ISO20022::Metamodel::DataTypes::Boolean).

**AAA.2.3.6 Тип данных байт (Datatype byte)****Описание**

Тип данных XSD «байт» («byte»), определенный в Схеме XML БиблиотекиТипов.

Уточненное Имя (Qualified Name)	ISO20022::БиблиотекаТипов::СхемаXML::байт. (ISO20022::TypeLibrary::XMLSchema::byte).
Видимость (Visibility)	Общий.
Супертип (Supertype)	ISO20022::БиблиотекаТипов::СхемаXML::короткий. (ISO20022::TypeLibrary::XMLSchema::short).

**A.2.3.7 Тип данных дата (Datatype date)****Описание**

Тип данных XSD «дата» («date»), определенный в Схеме XML БиблиотекиТипов.

Уточненное Имя (Qualified Name)	ISO20022::БиблиотекаТипов::СхемаXML::дата. (ISO20022::TypeLibrary::XMLSchema::date).
Видимость (Visibility)	Общий.
Супертип (Supertype)	ISO20022::БиблиотекаТипов::СхемаXML::любойПростойТип. (ISO20022::TypeLibrary::XMLSchema::anySimpleType).
Метакласс (Metaclass)	ISO20022::Мета модель::ТипыДанных::Дата. (ISO20022::Metamodel::DataTypes::Date).

**A.2.3.8 Тип данных датаВремя (Datatype dateTime)****Описание**

Тип данных XSD «датаВремя» («dateTime»), определенный в Схеме XML БиблиотекиТипов.

Уточненное Имя (Qualified Name)	ISO20022::БиблиотекаТипов::СхемаXML::датаВремя. (ISO20022::TypeLibrary::XMLSchema::dateTime).
Видимость (Visibility)	Общий.
Супертип (Supertype)	ISO20022::БиблиотекаТипов::СхемаXML::любойПростойТип. (ISO20022::TypeLibrary::XMLSchema::anySimpleType).
Метакласс (Metaclass)	ISO20022::Мета модель::ТипыДанных::ДатаВремя. (ISO20022::Metamodel::DataTypes::DateTime).

**A.2.3.9 Типданных десятичный (Datatype decimal)****Описание**

Тип данных XSD «десятичный» («Decimal»), определенный в Схеме XML БиблиотекиТипов.

Уточненное Имя (Qualified Name)	ISO20022::БиблиотекаТипов::СхемаXML::десятичный. (ISO20022::TypeLibrary::XMLSchema::decimal).
Видимость (Visibility)	Общий.
Супертип (Supertype)	ISO20022::БиблиотекаТипов::СхемаXML::любойПростойТип. (ISO20022::TypeLibrary::XMLSchema::anySimpleType).
Метакласс (Metaclass)	ISO20022::Мета модель::ТипыДанных::Десятичный. (ISO20022::Metamodel::DataTypes::Decimal).

**A.2.3.10 Типданных двойной (Datatype double)****Описание**

Тип данных XSD «двойной» («double»), определенный в Схеме XML БиблиотекиТипов.

Уточненное Имя (Qualified Name)	ISO20022::БиблиотекаТипов::СхемаXML::двойной. (ISO20022::TypeLibrary::XMLSchema::double).
Видимость (Visibility)	Общий.
Супертип (Supertype)	ISO20022::БиблиотекаТипов::СхемаXML::любойПростойТип. (ISO20022::TypeLibrary::XMLSchema::anySimpleType).

**A.2.3.11 Типданных продолжительность (Datatype duration)****Описание**

Тип данных XSD «продолжительность» («duration»), определенный в Схеме XML БиблиотекиТипов.

Уточненное Имя (Qualified Name)	ISO20022::БиблиотекаТипов::СхемаXML::продолжительность. (ISO20022::TypeLibrary::XMLSchema::duration).
Видимость (Visibility)	Общий.
Супертип (Supertype)	ISO20022::БиблиотекаТипов::СхемаXML::любойПростойТип (ISO20022::TypeLibrary::XMLSchema::anySimpleType).
Метакласс (Metaclass)	ISO20022::Мета модель::ТипыДанных::Продолжительность (ISO20022::Metamodel::DataTypes::Duration).

**A.2.3.12 Типданных ОБЪЕКТЫ (Datatype ENTITIES)****Описание**

Тип данных XSD «ОБЪЕКТЫ» («ENTITIES»), определенный в Схеме XML БиблиотекиТипов.

Уточненное Имя (Qualified Name)	ISO20022::БиблиотекаТипов::СхемаXML::ОБЪЕКТЫ (ISO20022::TypeLibrary::XMLSchema::ENTITIES)
Видимость (Visibility)	Общий
Супертип (Supertype)	ISO20022::БиблиотекаТипов::СхемаXML::ОБЪЕКТЫ (ISO20022::TypeLibrary::XMLSchema::ENTITY)

**A.2.3.13 Типданных КАТЕГОРИЯ (Datatype ENTITY)****Описание**

Тип данных XSD «КАТЕГОРИЯ» («ENTITY»), определенный в Схеме XML БиблиотекиТипов.

Уточненное Имя (Qualified Name)	ISO20022::БиблиотекаТипов::СхемаXML::КАТЕГОРИЯ (ISO20022::TypeLibrary::XMLSchema::ENTITY)
Видимость (Visibility)	Общий
Супертип (Supertype)	ISO20022::БиблиотекаТипов::СхемаXML::НСИмя (ISO20022::TypeLibrary::XMLSchema::NCName)



**A.2.3.14 Тип данных плавающая (Datatype float)****Описание**

Тип данных XSD «плавающая» («float»), определенный в Схеме XML БиблиотекиТипов.

Уточненное имя (Qualified Name)	ISO20022::БиблиотекаТипов::СхемаXML::плавающая (ISO20022::TypeLibrary::XMLSchema::float)
Видимость (Visibility)	общий
Супертип (Supertype)	ISO20022::БиблиотекаТипов::СхемаXML::любойПростойТип (ISO20022::TypeLibrary::XMLSchema::anySimpleType)

**A.2.3.15 Тип данных гДень (Datatype gDay)****Описание**

Тип данных XSD «гДень» («gDay»), определенный в Схеме XML БиблиотекиТипов.

Уточненное Имя (Qualified Name)	ISO20022::БиблиотекаТипов::СхемаXML::гДень (ISO20022::TypeLibrary::XMLSchema::gDay)
Видимость (Visibility)	общий
Супертип (Supertype)	ISO20022::БиблиотекаТипов::СхемаXML::любойПростойТип (ISO20022::TypeLibrary::XMLSchema::anySimpleType)
Метакласс (Metaclass)	ISO20022::Мета модель::ТипыДанных::День (ISO20022::Metamodel::DataTypes::Day)

**A.2.3.16 Тип данных гМесяц (Datatype gMonth)****Описание**

Тип данных XSD «гМесяц» («gMonth»), определенный в Схеме XML БиблиотекиТипов

Уточненное Имя (Qualified Name)	ISO20022::БиблиотекаТипов::СхемаXML::гМесяц (ISO20022::TypeLibrary::XMLSchema::gMonth)
Видимость (Visibility)	общий
Супертип (Supertype)	ISO20022::БиблиотекаТипов::СхемаXML::любойПростойТип (ISO20022::TypeLibrary::XMLSchema::anySimpleType)
Метакласс (Metaclass)	ISO20022::Мета модель::ТипыДанных::Месяц (ISO20022::Metamodel::DataTypes::Month)

**A.2.3.17 Тип данных гМесяцДень (Datatype gMonthDay)****Описание**

Тип данных XSD «гМесяцДень» («gMonthDay»), определенный в Схеме XML БиблиотекиТипов.

Уточненное Имя (Qualified Name)	ISO20022::БиблиотекаТипов::СхемаXML::гМесяцДень (ISO20022::TypeLibrary::XMLSchema::gMonthDay)
Видимость (Visibility)	общий
Супертип (Supertype)	ISO20022::БиблиотекаТипов::СхемаXML::любойПростойТип (ISO20022::TypeLibrary::XMLSchema::anySimpleType)
Метакласс (Metaclass)	ISO20022::Мета модель::ТипыДанных::МесяцДень (ISO20022::Metamodel::DataTypes::MonthDay)

**A.2.3.18 Тип данных гГод (Datatype gYear)****Описание**

Тип данных XSD «гГод» («gYear»), определенный в Схеме XML БиблиотекиТипов.



Уточненное Имя (Qualified Name)	ISO20022::БиблиотекаТипов::СхемаXML::gГод (ISO20022::TypeLibrary::XMLSchema::gYear)
Видимость (Visibility)	общий
Супертип (Supertype)	ISO20022::БиблиотекаТипов::СхемаXML::любойПростойТип (ISO20022::TypeLibrary::XMLSchema::anySimpleType)
Метакласс (Metaclass)	ISO20022::Мета модель::ТипыДанных::Год (ISO20022::Metamodel::DataTypes::Year)

**A.2.3.19 Тип данных gГодМесяц (Datatype gYearMonth)****Описание**

Тип данных XSD «gГодМесяц» («gYearMonth»), определенный в Схеме XML БиблиотекиТипов.

Уточненное Имя (Qualified Name)	ISO20022::БиблиотекаТипов::СхемаXML::gГодМесяц (ISO20022::TypeLibrary::XMLSchema::gYearMonth)
Видимость (Visibility)	общий
Супертип (Supertype)	ISO20022::БиблиотекаТипов::СхемаXML::любойПростойТип (ISO20022::TypeLibrary::XMLSchema::anySimpleType)
Метакласс (Metaclass)	ISO20022::Мета модель::ТипыДанных::ГодМесяц (ISO20022::Metamodel::DataTypes::YearMonth)

**A.2.3.20 Тип данных шестнадцатеричнодвоичный (Datatype hexBinary)****Описание**

Тип данных XSD «шестнадцатеричнодвоичный» («hexBinary»), определенный в Схеме XML БиблиотекиТипов.

Уточненное Имя (Qualified Name)	ISO20022::БиблиотекаТипов::СхемаXML::шестнадцатеричнодвоичный (ISO20022::TypeLibrary::XMLSchema::hexBinary)
Видимость (Visibility)	общий
Супертип (Supertype)	ISO20022::БиблиотекаТипов::СхемаXML::любойПростойТип (ISO20022::TypeLibrary::XMLSchema::anySimpleType)

**A.2.3.21 Тип данных Идентификатор ID (Datatype ID)****Описание**

Тип данных XSD «Идентификатор ID» («ID»), определенный в Схеме XML БиблиотекиТипов.

Уточненное Имя (Qualified Name)	ISO20022::БиблиотекаТипов::СхемаXML::Идентификатор ID (ISO20022::TypeLibrary::XMLSchema::ID)
Видимость (Visibility)	общий
Супертип (Supertype)	ISO20022::БиблиотекаТипов::СхемаXML::ИмяNC (ISO20022::TypeLibrary::XMLSchema::NCName)

**A.2.3.22 Тип данных IDRF (Datatype IDRF)****Описание**

Тип данных XSD «IDRF» («IDRF»), определенный в Схеме XML БиблиотекиТипов.

Уточненное Имя (Qualified Name)	ISO20022::БиблиотекаТипов::СхемаXML::IDRF (ISO20022::TypeLibrary::XMLSchema::IDREF)
Видимость (Visibility)	общий
Супертип (Supertype)	ISO20022::БиблиотекаТипов::СхемаXML::ИмяNC (ISO20022::TypeLibrary::XMLSchema::NCName)

**A.2.3.23 Тип данных IDREFS (Datatype IDREFS)****Описание**

Тип данных XSD «IDREFS» («IDREFS»), определенный в Схеме XML БиблиотекиТипов.

Уточненное Имя (Qualified Name)	ISO20022::БиблиотекаТипов::СхемаXML::IDREFS (ISO20022::TypeLibrary::XMLSchema::IDREFS)
Видимость (Visibility)	общий
Супертип (Supertype)	ISO20022::БиблиотекаТипов::СхемаXML::IDRF (ISO20022::TypeLibrary::XMLSchema::IDREF)

**A.2.3.24 Тип данных int (Datatype int)****Описание**

Тип данных XSD «int» («int»), определенный в Схеме XML БиблиотекиТипов.

Уточненное Имя (Qualified Name)	ISO20022::БиблиотекаТипов::СхемаXML::целое (ISO20022::TypeLibrary::XMLSchema::int)
Видимость (Visibility)	общий
Супертип (Supertype)	ISO20022::БиблиотекаТипов::СхемаXML::длинное (ISO20022::TypeLibrary::XMLSchema::long)

**A.2.3.25 Тип данных целое (Datatype integer)****Описание**

Тип данных XSD «целое» («integer»), определенный в Схеме XML БиблиотекиТипов.

Уточненное Имя (Qualified Name)	ISO20022::БиблиотекаТипов::СхемаXML::целое (ISO20022::TypeLibrary::XMLSchema::integer)
Видимость (Visibility)	общий
Супертип (Supertype)	ISO20022::БиблиотекаТипов::СхемаXML::десятичное (ISO20022::TypeLibrary::XMLSchema::decima)

**A.2.3.26 Тип данных язык (Datatype language)****Описание**

Тип данных XSD «язык» («language»), определенный в Схеме XML БиблиотекиТипов.

Уточненное Имя (Qualified Name)	ISO20022::БиблиотекаТипов::СхемаXML::язык (ISO20022::TypeLibrary::XMLSchema::language)
Видимость (Visibility)	общий
Супертип (Supertype)	ISO20022::БиблиотекаТипов::СхемаXML::метка (ISO20022::TypeLibrary::XMLSchema::token)

**A.2.3.27 Тип данных длинное (Datatype long)****Описание**

Тип данных XSD «длинное» («long»), определенный в Схеме XML БиблиотекиТипов.

Уточненное Имя (Qualified Name)	ISO20022::БиблиотекаТипов::СхемаXML::длинное (ISO20022::TypeLibrary::XMLSchema::long)
Видимость (Visibility)	общий
Супертип (Supertype)	ISO20022::БиблиотекаТипов::СхемаXML::целое (ISO20022::TypeLibrary::XMLSchema::integer)

**A.2.3.28 Тип данных имя (Datatype Name)****Описание**

Тип данных XSD «имя» («Name»), определенный в Схеме XML БиблиотекиТипов.

Уточненное Имя (Qualified Name)	ISO20022::БиблиотекаТипов::СхемаXML::Имя (ISO20022::TypeLibrary::XMLSchema::Name)
Видимость (Visibility)	общий
Супертип (Supertype)	ISO20022::БиблиотекаТипов::СхемаXML::метка (ISO20022::TypeLibrary::XMLSchema::token)

**A.2.3.29 Тип данных имена без двоеточий (Datatype NCName)****Описание**

«Имена «без двоеточий» (то есть названия, которые не содержат двоеточие).

Уточненное Имя (Qualified Name)	ISO20022::БиблиотекаТипов::СхемаXML::ИмяNC (ISO20022::TypeLibrary::XMLSchema::NCName)
Видимость (Visibility)	общий
Супертип (Supertype)	ISO20022::БиблиотекаТипов::СхемаXML::Имя (ISO20022::TypeLibrary::XMLSchema::Name)

**A.2.3.30 Тип данных отрицательное целое (Datatype negativeInteger)****Описание**

Тип данных XSD «отрицательное целое» («negativeInteger»), определенный в Схеме XML БиблиотекиТипов.

Уточненное Имя (Qualified Name)	ISO20022::БиблиотекаТипов::СхемаXML::отрицательноеЦелое (ISO20022::TypeLibrary::XMLSchema::negativeInteger)
Видимость (Visibility)	общий
Супертип (Supertype)	ISO20022::БиблиотекаТипов::СхемаXML::неПоложительноеЦелое (ISO20022::TypeLibrary::XMLSchema::nonPositiveInteger)

**A.2.3.31 Тип данных МЕТКАNM (Datatype NMTOKEN)****Описание**

Тип данных XSD «МЕТКАNM» («NMTOKEN»), определенный в Схеме XML БиблиотекиТипов.

Уточненное Имя (Qualified Name)	ISO20022::БиблиотекаТипов::СхемаXML::МЕТКАNM (ISO20022::TypeLibrary::XMLSchema::NMTOKEN)
Видимость (Visibility)	общий
Супертип (Supertype)	ISO20022::БиблиотекаТипов::СхемаXML::метка (ISO20022::TypeLibrary::XMLSchema::token)

**A.2.3.32 Тип данных МЕТКИNM (Datatype NMTOKENS)****Описание**

Тип данных XSD «МЕТКИNM» («NMTOKENS»), определенный в Схеме XML БиблиотекиТипов.

Уточненное Имя (Qualified Name)	ISO20022::БиблиотекаТипов::СхемаXML::МЕТКИNM (ISO20022::TypeLibrary::XMLSchema::NMTOKENS)
Видимость (Visibility)	общий
Супертип (Supertype)	ISO20022::БиблиотекаТипов::СхемаXML::меткаNM (ISO20022::TypeLibrary::XMLSchema::NMTOKEN)

**A.2.3.33 Тип данных неотрицательное целое (Datatype nonNegativeInteger)****Описание**

Тип данных XSD «неотрицательное целое» («nonNegativeInteger»), определенный в Схеме XML БиблиотекиТипов.

Уточненное Имя (Qualified Name)	ISO20022::БиблиотекаТипов::СхемаXML::неОтрицательноеЦелое (ISO20022::TypeLibrary::XMLSchema::nonNegativeInteger)
Видимость (Visibility)	общий
Супертип (Supertype)	ISO20022::БиблиотекаТипов::СхемаXML::целое (ISO20022::TypeLibrary::XMLSchema::integer)

**A.2.3.34 Тип данных неположительное целое (Datatype nonPositiveInteger)****Описание**

Тип данных XSD «неположительное целое» («nonPositiveInteger»), определенный в Схеме XML БиблиотекиТипов.

Уточненное Имя (Qualified Name)	ISO20022::БиблиотекаТипов::СхемаXML::неПоложительноеЦелое (ISO20022::TypeLibrary::XMLSchema::nonPositiveInteger)
Видимость (Visibility)	общий
Супертип (Supertype)	ISO20022::БиблиотекаТипов::СхемаXML::целое (ISO20022::TypeLibrary::XMLSchema::integer)

**A.2.3.35 Тип данных нормализованная строка (Datatype normalizedString)****Описание**

Тип данных XSD «нормализованная строка» («normalizedString»), определенный в Схеме XML БиблиотекиТипов.

Уточненное Имя (Qualified Name)	ISO20022::БиблиотекаТипов::СхемаXML::нормализованнаяСтрока (ISO20022::TypeLibrary::XMLSchema::normalizedString)
Видимость (Visibility)	общий
Супертип (Supertype)	ISO20022::БиблиотекаТипов::СхемаXML::строка (ISO20022::TypeLibrary::XMLSchema::string)

**A.2.3.36 Тип данных НОТАЦИЯ (Datatype NOTATION)****Описание**

Тип данных XSD «НОТАЦИЯ» («NOTATION»), определенный в Схеме XML БиблиотекиТипов.

Уточненное Имя (Qualified Name)	ISO20022::БиблиотекаТипов::СхемаXML::НОТАЦИЯ (ISO20022::TypeLibrary::XMLSchema::NOTATION)
Видимость (Visibility)	общий
Супертип (Supertype)	ISO20022::БиблиотекаТипов::СхемаXML::любойПростойТип (ISO20022::TypeLibrary::XMLSchema::anySimpleType)

**A.2.3.37 Тип данных положительное целое (Datatype positiveInteger)****Описание**

Тип данных XSD «положительное целое» («positiveInteger»), определенный в Схеме XML БиблиотекиТипов.

Уточненное Имя (Qualified Name)	ISO20022::БиблиотекаТипов::СхемаXML::положительноеЦелое (ISO20022::TypeLibrary::XMLSchema::positiveInteger)
Видимость (Visibility)	общий
Супертип (Supertype)	ISO20022::БиблиотекаТипов::СхемаXML::неОтрицательноеЦелое (ISO20022::TypeLibrary::XMLSchema::nonNegativeInteger)

**A.2.3.38 Тип данных имяQ (Datatype QName)****Описание**

Тип данных XSD «имяQ» («QName»), определенный в Схеме XML БиблиотекиТипов.

Уточненное Имя (Qualified Name)	ISO20022::БиблиотекаТипов::СхемаXML::ИмяQ (ISO20022::TypeLibrary::XMLSchema::QName)
Видимость (Visibility)	общий
Супертип (Supertype)	ISO20022::БиблиотекаТипов::СхемаXML::любойПростойТип (ISO20022::TypeLibrary::XMLSchema::anySimpleType)

**A.2.3.39 Тип данных короткое (Datatype short)****Описание**

Тип данных XSD «короткое» («short»), определенный в Схеме XML БиблиотекиТипов.

Уточненное Имя (Qualified Name)	ISO20022::БиблиотекаТипов::СхемаXML::короткое (ISO20022::TypeLibrary::XMLSchema::short)
Видимость (Visibility)	общий
Супертип (Supertype)	ISO20022::БиблиотекаТипов::СхемаXML::целое (ISO20022::TypeLibrary::XMLSchema::int)

**A.2.3.40 Тип данных строка (Datatype string)****Описание**

Тип данных XSD «строка» («string»), определенный в Схеме XML БиблиотекиТипов.

Уточненное Имя (Qualified Name)	ISO20022::БиблиотекаТипов::СхемаXML::строка (ISO20022::TypeLibrary::XMLSchema::string)
Видимость (Visibility)	общий
Супертип (Supertype)	ISO20022::БиблиотекаТипов::СхемаXML::любойПростойТип (ISO20022::TypeLibrary::XMLSchema::anySimpleType)
Метакласс (Metaclass)	ISO20022::Мета модель::ТипыДанных::Строка (ISO20022::Metamodel::DataTypes::String)

**A.2.3.41 Тип данных время (Datatype time)****Описание**

Тип данных XSD «время» («time»), определенный в Схеме XML БиблиотекиТипов.

Уточненное Имя (Qualified Name)	ISO20022::БиблиотекаТипов::СхемаXML::время (ISO20022::TypeLibrary::XMLSchema::time)
Видимость (Visibility)	общий
Супертип (Supertype)	ISO20022::БиблиотекаТипов::СхемаXML::любойПростойТип (ISO20022::TypeLibrary::XMLSchema::anySimpleType)
Метакласс (Metaclass)	ISO20022::Мета модель::ТипыДанных::Время (ISO20022::Metamodel::DataTypes::Time)

**A.2.3.42 Тип данных метка (Datatype token)****Описание**

Тип данных XSD «метка» («token»), определенный в Схеме XML БиблиотекиТипов.

Уточненное Имя (Qualified Name)	ISO20022::БиблиотекаТипов::СхемаXML::метка (ISO20022::TypeLibrary::XMLSchema::token)
Видимость (Visibility)	общий
Супертип (Supertype)	ISO20022::БиблиотекаТипов::СхемаXML::нормализованнаяСтрока (ISO20022::TypeLibrary::XMLSchema::normalizedString)

**A.2.3.43 Тип данных беззнаковый байт (Datatype unsignedByte)****Описание**

Тип данных XSD «беззнаковый байт» («unsignedByte»), определенный в Схеме XML БиблиотекиТипов.

Уточненное Имя (Qualified Name)	ISO20022::БиблиотекаТипов::СхемаXML::беззнаковыйБайт (ISO20022::TypeLibrary::XMLSchema::unsignedByte)
Видимость (Visibility)	общий
Супертип (Supertype)	ISO20022::БиблиотекаТипов::СхемаXML::беззнаковоеКороткое (ISO20022::TypeLibrary::XMLSchema::unsignedShort)

**A.2.3.44 Тип данных беззнаковое целое (Datatype unsignedInt)****Описание**

Тип данных XSD «беззнаковое целое» («unsignedInt»), определенный в Схеме XML БиблиотекиТипов.

Уточненное Имя (Qualified Name)	ISO20022::БиблиотекаТипов::СхемаXML::беззнаковоеЦелое (ISO20022::TypeLibrary::XMLSchema::unsignedInt)
Видимость (Visibility)	общий
Супертип (Supertype)	ISO20022::БиблиотекаТипов::СхемаXML::беззнаковоеДлинное (ISO20022::TypeLibrary::XMLSchema::unsignedLong)

**A.2.3.45 Тип данных беззнаковое длинное (Datatype unsignedLong)****Описание**

Тип данных XSD «беззнаковое длинное» («unsignedLong»), определенный в Схеме XML БиблиотекиТипов.

Уточненное Имя (Qualified Name)	ISO20022::БиблиотекаТипов::СхемаXML::беззнаковоеДлинное (ISO20022::TypeLibrary::XMLSchema::unsignedLong)
Видимость (Visibility)	общий
Супертип (Supertype)	ISO20022::БиблиотекаТипов::СхемаXML::неОтрицательноеЦелое (ISO20022::TypeLibrary::XMLSchema::nonNegativeInteger)

**A.2.3.46 Тип данных беззнаковое короткое (Datatype unsignedShort)****Описание**

Тип данных XSD «беззнаковое короткое» («unsignedShort»), определенный в Схеме XML БиблиотекиТипов.

Уточненное Имя (Qualified Name)	ISO20022::БиблиотекаТипов::СхемаXML::беззнаковоеКороткое (ISO20022::TypeLibrary::XMLSchema::unsignedShort)
Видимость (Visibility)	общий
Супертип (Supertype)	ISO20022::БиблиотекаТипов::СхемаXML::беззнаковоеЦелое (ISO20022::TypeLibrary::XMLSchema::unsignedInt)

**Приложение В**  
**(нормативное)**

**Метамодель**

Метамодель для данного Стандарта выражена в данном приложении средствами метаобъекта (Meta Object Facility, MOF).

**В.1 Введение**

Метамодель данного Стандарта формализует семантику метода ISO 20022. Рисунки, которые используются в других частях данного стандарта, могут быть основаны на данной метамодели. Однако данная метамодель является обязательной для ссылок.

Метамодель использует UML 2.1.2.

**В.2 Описание Метамодели**

**В.2.1 Пакет ISO20022::Метамодель (Package ISO20022::Metamodel)**

Прикладной стереотип (Applied Stereotype)	метамодель (metamodel)
--	---------------------------

**В.2.1.1 Метакласс БизнесКонцепт (Metaclass BusinessConcept)**

**Описание**

Элементы словаря данных, имеющие экономический смысл

Абстрактный (Abstract)	истина (true)
Владелец (Owner)	ISO20022::Метамодель (ISO20022::Metamodel)
Прикладной стереотип (Applied Stereotype)	метакласс (metaclass)
Superclass	

**В.2.1.2 Метакласс КаталогБизнесПроцессов (Metaclass BusinessProcessCatalogue)**

**Описание**

Часть Репозитория ISO 20022, которая содержит все БизнесПроцессы и все относящиеся к ним Бизнес Транзакции.

**П р и м е ч а н и е** — Данная часть содержит соответствующие элементы от БизнесОбласти до Определений Сообщений и их физической реализации.

Абстрактный (Abstract)	ложь (false)
Владелец (Owner)	ISO20022::Метамодель (ISO20022::Metamodel)
Прикладной Стереотип (Applied Stereotype)	метакласс (metaclass)
Суперкласс (Superclass)	

**Свойства**

— репозиторий

**Описание**

Репозиторий, который владеет КаталогомБизнесПроцессов.



Тип (Type)	ISO20022::Мета модель::Репозиторий (ISO20022::Metamodel::Repository)
Владелец (Owner)	ISO20022::Мета модель::Каталог Бизнес Процессов (ISO20022::Metamodel::BusinessProcessCatalogue)
Значение по умолчанию (Default Value)	
Множественность (Multiplicity)	1
Агрегация (Aggregation)	нет (none)
Упорядочено (Ordered)	ложь (false)

— Вход Верхнего Уровня в Каталог.

**Описание**

Вход Верхнего Уровня в Каталог в Каталог Бизнес Процессов.

Тип (Type)	ISO20022::Мета модель::Вход Верхнего Уровня в Каталог (ISO20022::Metamodel::TopLevelCatalogueEntry)
Владелец (Owner)	ISO20022::Мета модель::Каталог Бизнес Процессов (ISO20022::Metamodel::BusinessProcessCatalogue)
Значение по умолчанию (Default Value)	
Множественность (Multiplicity)	0..*
Агрегация (Aggregation)	композиция (composite)
Упорядочено (Ordered)	ложь (false)

**Ограничения**

— Входы имеющие уникальное имя

**Описание**

Все входы верхнего уровня в Каталога Бизнес Процессов должны иметь различные имена.

Контекст (Context)	ISO20022::Мета модель::Каталог Бизнес Процессов (ISO20022::Metamodel::BusinessProcessCatalogue)
Язык (Language)	OCL2.0 (OCL2.0)
Тело (Body)	Вход Верхнего Уровня в Каталог->для Всех(вход1, вход2   вход <> вход2 влечет вход1.имя <> вход2.имя) (topLevelCatalogueEntry->forAll(entry1, entry2   entry1 <> entry2 implies entry1.name <> entry2.name))

**В.2.1.3 Мета класс Код (Metaclass Code)**

**Описание**

Строка символов (буквы, рисунки или символы), которая для краткости и/или языковой независимости может использоваться, чтобы представить или заменить отличительное значение или текст атрибута.

Абстрактный (Abstract)	ложь (false)
Владелец (Owner)	ISO20022::Мета модель (ISO20022::Metamodel)
Прикладной Стереотип (Applied Stereotype)	метакласс (metaclass)
Суперкласс (Superclass)	ISO20022::Мета модель::Концепт Репозитория (ISO20022::Metamodel::RepositoryConcept)

**Свойства**

— КодИмя

**Описание**

Представляет полное, несокращенное название Кода.

Тип (Type)	ISO20022::БиблиотекаТипов::СхемаXML::строка (ISO20022::TypeLibrary::XMLSchema::string)
Владелец (Owner)	ISO20022::Мета модель::Код (ISO20022::Metamodel::Code)
Значение по умолчанию (Default Value)	
Множественность (Multiplicity)	1
Агрегация (Aggregation)	нет (none)
Упорядочено (Ordered)	ложь (false)

**В.2.1.4 Мета класс МножествоКода (Metaclass CodeSet)****Описание**

Множество Кодов, сгруппированных, чтобы характеризовать все значения атрибута.

Абстрактный (Abstract)	ложь (false)
Владелец (Owner)	ISO20022::Мета модель (ISO20022::Metamodel)
Прикладной Стереотип (Applied Stereotype)	метакласс (metaclass)
Суперкласс (Superclass)	ISO20022::Мета модель::ТипыДанных::Текст (ISO20022::Metamodel::DataTypes::Text)

**Свойства**

— код

**Описание**

Множество Кодов, принадлежащих одному и тому же МножествуКода.

Тип (Type)	ISO20022::Мета модель::Код (ISO20022::Metamodel::Code)
Владелец (Owner)	ISO20022::Мета модель::МножествоКода (ISO20022::Metamodel::CodeSet)
Значение по умолчанию (Default Value)	
Множественность (Multiplicity)	1..*
Агрегация (Aggregation)	композиция (composite)
Упорядочено (Ordered)	ложь (false)

— источник

**Описание**

Формирование СледаМножестваКода из МножестваКода, который является источником.

Тип (Type)	ISO20022::Мета модель::ПреобразованиеКонцептуальногоВЛогический::СледМножестваКода (ISO20022::Metamodel::ConceptualToLogicalTransformation::CodeSetTrace)
Владелец (Owner)	ISO20022::Мета модель::МножествоКода (ISO20022::Metamodel::CodeSet)
Значение по умолчанию (Default Value)	
Множественность (Multiplicity)	0..*
Агрегация (Aggregation)	нет (none)
Упорядочено (Ordered)	ложь (false)

— идентификацияСхемы

**Описание**

Уникально идентифицирует множество Кодов через Однородный Идентификатор Ресурса (ОИР) (Uniform Resource Identifier — URI).

Тип (Type)	ISO20022::БиблиотекаТипов::СхемаXML::любойОИР (ISO20022::TypeLibrary::XMLSchema::anyURI)
Владелец (Owner)	ISO20022::Мета модель::МножествоКода (ISO20022::Metamodel::CodeSet)
Значение по умолчанию (Default Value)	
Множественность (Multiplicity)	1
Агрегация (Aggregation)	нет (none)
Упорядочено (Ordered)	ложь (false)

— след

**Описание**

Формирование СледаМножестваКода из МножестваКода, который является целью.

Тип (Type)	ISO20022::Мета модель::ПреобразованиеКонцептуальногоВЛогический::СледМножестваКода (ISO20022::Metamodel::ConceptualToLogicalTransformation::CodeSetTrace)
Владелец (Owner)	ISO20022::Мета модель::МножествоКода (ISO20022::Metamodel::CodeSet)
Значение по умолчанию (Default Value)	
Множественность (Multiplicity)	0..1
Агрегация (Aggregation)	нет (none)
Упорядочено (Ordered)	ложь (false)

**В.2.1.5 Метакласс Ограничение (Metaclass Constraint)****Описание**

Правило, которое должно универсально удовлетворяться, т. е. условия, требуемые для применения Ограничения, известны.

*Пример — Счет должен иметь ВладельцаСчета.*

Абстрактный (Abstract)	ложь (false)
Владелец (Owner)	ISO20022::Мета модель (ISO20022::Metamodel)
Прикладной Стереотип (Applied Stereotype)	метакласс (metaclass)
Суперкласс (Superclass)	ISO20022::Мета модель::КонцептРепозитория (ISO20022::Metamodel::RepositoryConcept)

**Свойства**

— выражение

**Описание**

Описание Ограничения на конкретном языке, определенном в Языкевыражения (expressionLanguage).

Тип (Type)	ISO20022::БиблиотекаТипов::СхемаXML::строка (ISO20022::TypeLibrary::XMLSchema::string)
Владелец (Owner)	ISO20022::Мета модель::Ограничение (ISO20022::Metamodel::Constraint)
Значение по умолчанию (Default Value)	
Множественность (Multiplicity)	1
Агрегация (Aggregation)	нет (none)
Упорядочено (Ordered)	ложь (false)

— Языквыражения

**Описание**

Язык, на котором выражено Ограничение.

*Пример — OCL 2.0*

Тип (Type)	ISO20022::БиблиотекаТипов::СхемаXML::строка (ISO20022::TypeLibrary::XMLSchema::string)
Владелец (Owner)	ISO20022::Мета модель::Ограничение (ISO20022::Metamodel::Constraint)
Значение по умолчанию (Default Value)	
Множественность (Multiplicity)	1
Агрегация (Aggregation)	нет (none)
Упорядочено (Ordered)	ложь (false)

**В.2.1.6 МетаклассСловарьДанных (Metaclass DataDictionary)****Описание**

Часть Репозитория ISO 20022, содержащая все элементы, которые могут многократно использоваться в ходе моделирования бизнес-процесса и деятельности по определению сообщения.

**Примечание** — Следовательно, СловарьДанных содержит БизнесКонцепты, КонцептыСообщения и ТипыДанных.

Абстрактный (Abstract)	ложь (false)
Владелец (Owner)	ISO20022::Мета модель (ISO20022::Metamodel)
Прикладной Стереотип (Applied Stereotype)	метакласс (metaclass)
Суперкласс (Superclass)	

**Свойства**

— репозиторий

**Описание**

Репозиторий, являющийся владельцем СловаряДанных.

Тип (Type)	ISO20022::Мета модель::Репозиторий (ISO20022::Metamodel::Repository)
Владелец (Owner)	ISO20022::Мета модель::СловарьДанных (ISO20022::Metamodel::DataDictionary)
Значение по умолчанию (Default Value)	
Множественность (Multiplicity)	1
Агрегация (Aggregation)	нет (none)
Упорядочено (Ordered)	ложь (false)

— ВходВерхнегоУровняВСловарь

**Описание**

ВходВерхнегоУровняВСловарь в СловарьДанных.

Тип (Type)	ISO20022::Мета модель::ВходВерхнегоУровняВСловарь (ISO20022::Metamodel::TopLevelDictionaryEntry)
Владелец (Owner)	ISO20022::Мета модель::СловарьДанных (ISO20022::Metamodel::DataDictionary)
Значение по умолчанию (Default Value)	
Множественность (Multiplicity)	0..*
Агрегация (Aggregation)	композиция (composite)
Упорядочено (Ordered)	ложь (false)

**Ограничения**

— ВходыИмеющиеУникальноеИмя

**Описание**

Все ВходыВерхнегоУровняВСловарь для Словаря Данных должны иметь различные имена.

Контекст (Context)	ISO20022::Мета модель::СловарьДанных ISO20022::Metamodel::DataDictionary
Язык (Language)	OCL2.0
Тело (Body)	ВходВерхнегоУровняВСловарь->дляВсех(вход1,вход2   вход <> вход2 влечет вход1.имя <> вход2.имя) topLevelDictionaryEntry->forAll(entry1,entry2   entry1 <> entry2 implies entry1.name <> entry2.name)

**В.2.1.7 Метакласс МножествоИдентификаторов (Metaclass IdentifierSet)****Описание**

Множество значений, посредством которых каждое из них уникально выделяет один экземпляр объекта в пределах схемы идентификации из всех других экземпляров объектов в пределах той же самой схемы.

Абстрактный (Abstract)	ложь (false)
Владелец (Owner)	ISO20022::Мета модель (ISO20022::Metamodel)
Прикладной Стереотип (Applied Stereotype)	метакласс (metaclass)
Суперкласс (Superclass)	ISO20022::Мета модель::ТипыДанных::Текст (ISO20022::Metamodel::DataTypes::Text)

**Свойства**

— Схемаидентификации

**Описание**

Уникально определяет множество идентификаторов через Однородный Идентификатор Ресурса (ОИР) (Uniform Resource Identifier — URI).

Тип (Type)	ISO20022::БиблиотекаТипов::СхемаXML::любойОИР (ISO20022::TypeLibrary::XMLSchema::anyURI)
Владелец (Owner)	ISO20022::Мета модель::МножествоИдентификаторов (ISO20022::Metamodel::IdentifierSet)
Значение по умолчанию (Default Value)	
Множественность (Multiplicity)	1
Агрегация (Aggregation)	нет (none)
Упорядочено (Ordered)	ложь (false)

**В.2.1.8 Метакласс КонцептСообщения (Metaclass MessageConcept)****Описание**

Артефакт СловаряДанных, который используется в ОпределенииСообщения и не является ТипомДанных.

Абстрактный (Abstract)	истина (true)
Владелец (Owner)	ISO20022::Мета модель (ISO20022::Metamodel)
Прикладной Стереотип (Applied Stereotype)	метакласс (metaclass)
Суперкласс (Superclass)	

**B.2.1.9 Метакласс Репозиторий (Metaclass Repository)****Описание**

Место, где хранятся все КонцептыРепозитория.

Абстрактный (Abstract)	ложь (false)
Владелец (Owner)	ISO20022::Мета модель (ISO20022::Metamodel)
Прикладной Стереотип (Applied Stereotype)	метакласс (metaclass)
Суперкласс (Superclass)	

**Свойства**

— КаталогБизнесПроцессов

**Описание**

КаталогБизнесПроцессов принадлежит Репозиторию ISO 20022.

Тип (Type)	ISO20022::Мета модель::КаталогБизнесПроцессов (ISO20022::Metamodel::BusinessProcessCatalogue)
Владелец (Owner)	ISO20022::Мета модель::Репозиторий (ISO20022::Metamodel::Repository)
Значение по умолчанию (Default Value)	
Множественность (Multiplicity)	1
Агрегация (Aggregation)	композиция (composite)
Упорядочено (Ordered)	ложь (false)

— словарьДанных

**Описание**

СловарьДанных принадлежит Репозиторию ISO 20022.

Тип (Type)	ISO20022::Мета модель::СловарьДанных (ISO20022::Metamodel::DataDictionary)
Владелец (Owner)	ISO20022::Мета модель::Репозиторий (ISO20022::Metamodel::Repository)
Значение по умолчанию (Default Value)	
Множественность (Multiplicity)	1
Агрегация (Aggregation)	композиция (composite)
Упорядочено (Ordered)	ложь (false)

**B.2.1.10 Метакласс КонцептРепозитория (Metaclass Repository Concept)****Описание**

Артефакт, который был определен в ходе развития ОпределенияСообщения ISO 20022 и который хранится в Репозитории.



Абстрактный (Abstract)	истина (true)
Владелец (Owner)	ISO20022::Мета модель (ISO20022::Metamodel)
Прикладной Стереотип (Applied Stereotype)	метакласс (metaclass)
Суперкласс (Superclass)	

**Свойства**

— ограничение

**Описание**

Принадлежность КонцептаРепозитория, определяющая семантическое условие или ограничение, выраженное в тексте на естественном языке и потенциально в формальной нотации.

*Пример — Счет должен иметь ВладельцаСчета.*

Тип (Type)	ISO20022::Мета модель::Ограничение (ISO20022::Metamodel::Constraint)
Владелец (Owner)	ISO20022::Мета модель::КонцептРепозитория (ISO20022::Metamodel::RepositoryConcept)
Значение по умолчанию (Default Value)	
Множественность (Multiplicity)	0..*
Агрегация (Aggregation)	нет (none)
Упорядочено (Ordered)	ложь (false)

— определение

**Описание**

Описывает семантический смысл КонцептаРепозитория.

Тип (Type)	ISO20022::БиблиотекаТипов::СхемаXML::строка (ISO20022::TypeLibrary::XMLSchema::string)
Владелец (Owner)	ISO20022::Мета модель::КонцептРепозитория (ISO20022::Metamodel::RepositoryConcept)
Значение по умолчанию (Default Value)	
Множественность (Multiplicity)	1
Агрегация (Aggregation)	нет (none)
Упорядочено (Ordered)	ложь (false)

— пример

**Описание**

Представляет типичный экземпляр КонцептаРепозитория.

Тип (Type)	ISO20022::БиблиотекаТипов::СхемаXML::строка (ISO20022::TypeLibrary::XMLSchema::string)
Владелец (Owner)	ISO20022::Мета модель::КонцептРепозитория (ISO20022::Metamodel::RepositoryConcept)
Значение по умолчанию (Default Value)	
Множественность (Multiplicity)	0..*
Агрегация (Aggregation)	нет (none)
Упорядочено (Ordered)	ложь (false)

— имя

**Описание**

Слово или множество слов, которыми КонцептРепозитория будет обозначаться, адресоваться или упоминаться.

Тип (Type)	ISO20022::БиблиотекаТипов::СхемаXML::Имя (ISO20022::TypeLibrary::XMLSchema::Name)
Владелец (Owner)	ISO20022::Мета модель::КонцептРепозитория (ISO20022::Metamodel::RepositoryConcept)
Значение по умолчанию (Default Value)	
Множественность (Multiplicity)	1
Агрегация (Aggregation)	нет (none)
Упорядочено (Ordered)	ложь (false)

— Статусрегистрации

**Описание**

Определяет, в какой стадии находится регистрация жизненного цикла КонцептаРепозитория.

Тип (Type)	ISO20022::БиблиотекаТипов::Перечисления::СтатусРегистрации (ISO20022::TypeLibrary::Enumerations::RegistrationStatus)
Владелец (Owner)	ISO20022::Мета модель::КонцептРепозитория (ISO20022::Metamodel::RepositoryConcept)
Значение по умолчанию (Default Value)	
Множественность (Multiplicity)	1
Агрегация (Aggregation)	нет (none)
Упорядочено (Ordered)	ложь (false)

— удаленныеДанные

**Описание**

Определяет данные, которые утратят значение КонцептаРепозитория или утратили значение части Репозитория.

**Примечание** — Когда КонцептРепозитория удаляется из Репозитория, он перемещается в архив Репозитория.

Тип (Type)	ISO20022::БиблиотекаТипов::СхемаXML::строка (ISO20022::TypeLibrary::XMLSchema::string)
Владелец (Owner)	ISO20022::Мета модель::КонцептРепозитория (ISO20022::Metamodel::RepositoryConcept)
Значение по умолчанию (Default Value)	
Множественность (Multiplicity)	0..1
Агрегация (Aggregation)	нет (none)
Упорядочено (Ordered)	ложь (false)

— семантическаяРазметка (SemanticMarkup)

#### Описание

Позволяет разработчикам модели размечать элементы Репозитория с семантическими метаданными. Каждая строка семантическойРазметки является ЗначениемКортежа (TupleValue). ЗначениеКортежа форматируется так, как определено следующим EBNF:

```
<ЗначениеКортежа> ::= <ИмяТипаКортежа> ":" <ЭлементКортежа> [ "*" , "*" <ЭлементКортежа> ] *
(<TupleValue> ::= <TupleTypeName> ":" <TupleElement> [ "*" , "*" <TupleElement> ] * )
<ЭлементКортежа> ::= <ИмяЭлементаКортежа> " = " <ЗначениеЭлементаКортежа>
(<TupleElement> ::= <TupleElementName> " = " <TupleElementValue> )
```

В основном, ЗначениеКортежа — это строка, начинающаяся с имени, которое идентифицирует ЗначениеКортежа, сопровождается символом двоеточия, затем следует один или более ЭлементовКортежа (TupleElements) в формате «разделение-запятой» (comma-separated). ЭлементКортежа — это пара имя-значение, где имя ЭлементаКортежа и значение ЭлементаКортежа разделены символом знака равенства, имя ЭлементаКортежа располагается с левой стороны знака равенства.

Пользователи ISO 20022 могут применять регистрацию ТиповКортежа в Репозитории ISO 20022. Описание ЭлементаКортежа определяет ИмяТипаКортежа, а также одно или более ИменЭлементаКортежа.

ИменаТиповКортежа, ИменаЭлементовКортежа и ЗначенияЭлементовКортежа являются примером критичности и, возможно, не содержат пробелов. Они могут содержать любой символ, который является допустимым в Теговом Значении UML (UML Tagged Value).

Существует один предопределенный ТипКортежа. Его название — «Синоним» («Synonym»), и он определяет два ЭлементаКортежа, называемых «имя» и «контекст», что иллюстрируется о следующим:

```
ИмяТипаКортежа = Синоним (TupleTypeName = Synonym)
ИмяЭлементаКортежа = имя (TupleElementName = name)
ИмяЭлементаКортежа = контекст (TupleElementName = context)
```

СемантическаяРазметка является многозначным (mult-valued) Свойством, то есть она может содержать многократные строки семантическойРазметки.

ПРИМЕР ЗначенияКортежа это — корректный экземпляр предопределенного Синонима, ТипКортежа является следующей строкой:

```
Синоним: имя = Инструмент, контекст = ЕвропейскийСоюз
(Synonym: name = Instrument, context = EuropeanUnion)
```

Примером ТипаКортежа, который мог бы быть определен, является ссылка на элемент Онтологии OWL (OWL Ontology):

```
ИмяТипаКортежа = ИдРесурсаOWL
(TupleTypeName = OWLResourceId)
ИмяЭлементаКортежа = ОИП
(TupleElementName = URI)
```

Другим примером ТипаКортежа, который мог бы быть определен, является спецификация основных семантических понятий в стиле, который продвигает гармонизацию с Ключевыми Компонентом стандарта UN/CEFACT (CCTS) (UN/CEFACT Core Component (CCTS) standard):

```
ИмяТипаКортежа = БезусловныйБизнесЭлемент
(TupleTypeName = UnqualifiedBusinessElement)
ИмяЭлементаКортежа = ТерминСвойства
(TupleElementName = PropertyTerm)
ИмяЭлементаКортежа = ТерминПредставления
(TupleElementName = RepresentationTerm)
```

Тип (Type)	ISO20022::БиблиотекаТипов::СхемаXML::строка (ISO20022::TypeLibrary::XMLSchema::string)
Владелец (Owner)	ISO20022::Мета модель::КонцептРепозитория (ISO20022::Metamodel::RepositoryConcept)
Значение по умолчанию (Default Value)	
Множественность (Multiplicity)	0..*
Агрегация (Aggregation)	нет (none)
Упорядочено (Ordered)	ложь (false)

**Ограничения**

— СтатусрегистрацииУдаленныхДанных

**Описание**

Если будут определены удаленныеДанные тогда, регистрационныйСтатус должен быть УСТАРЕВШИМ.

Контекст (Context)	ISO20022::Мета модель::КонцептРепозитория (ISO20022::Metamodel::RepositoryConcept)
Язык (Language)	OCL2.0 (OCL2.0)
Тело (Body)	удаленныеДанные->неПусто( ) влечет регистрационныйСтатус = Статусрегистрации::УСТАРЕВШИЙ (removalDate->notEmpty( ) implies registrationStatus = RegistrationStatus::OBSOLETE)

**В.2.1.11 Мета класс ВходВерхнегоУровняВКаталог (Metaclass TopLevelCatalogueEntry)****Описание**

Артефакт в КаталогеБизнесПроцессов, который не принадлежит другому артефакту Репозитория.

Абстрактный (Abstract)	истина (true)
Владелец (Owner)	ISO20022::Мета модель (ISO20022::Metamodel)
Прикладной Стереотип (Applied Stereotype)	метакласс (metaclass)
Суперкласс (Superclass)	ISO20022::Мета модель::КонцептРепозитория (ISO20022::Metamodel::RepositoryConcept)

**Свойства**

— КаталогбизнесПроцессов

**Описание**

КаталогБизнесПроцессов, который содержит все ВходыВерхнегоУровняВКаталог ISO 20022.

Тип (Type)	ISO20022::Мета модель::КаталогБизнесПроцессов (ISO20022::Metamodel::BusinessProcessCatalogue)
Владелец (Owner)	ISO20022::Мета модель::ВходВерхнегоУровняВКаталог (ISO20022::Metamodel::TopLevelCatalogueEntry)
Значение по умолчанию (Default Value)	
Множественность (Multiplicity)	1
Агрегация (Aggregation)	(none) (false)
Упорядочено (Ordered)	ложь (false)

**В.2.1.12 Метакласс ВходВерхнегоУровняВСловарь (Metaclass TopLevelDictionaryEntry)****Описание**

Артефакт в словаре, который не принадлежит другому артефакту Репозитория.

Абстрактный (Abstract)	истина (true)
Владелец (Owner)	ISO20022::Мета модель (ISO20022::Metamodel)
Прикладной Стереотип (Applied Stereotype)	метакласс (metaclass)
Суперкласс (Superclass)	ISO20022::Мета модель::КонцептРепозитория (ISO20022::Metamodel::RepositoryConcept)

**Свойства**

— СловарьДанных

**Описание**

СловарьДанных, который содержит все ВходыВерхнегоУровняВСловарь ISO20022.

Тип (Type)	ISO20022::Мета модель::СловарьДанных (ISO20022::Metamodel::DataDictionary)
Владелец (Owner)	ISO20022::Мета модель::ВходВерхнегоУровняВСловарь (ISO20022::Metamodel::TopLevelDictionaryEntry)
Значение по умолчанию (Default Value)	
Множественность (Multiplicity)	1
Агрегация (Aggregation)	нет (none)
Упорядочено (Ordered)	ложь (false)

**В.2.1.13 Метакласс След (Metaclass Trace)****Описание**

Отношения между двумя объектами, которые представляют одно и то же понятие, но имеют различный, но связанный контекст.

Абстрактный (Abstract)	истина (true)
Владелец (Owner)	ISO20022::Мета модель (ISO20022::Metamodel)
Прикладной Стереотип (Applied Stereotype)	метакласс (metaclass)
Суперкласс (Superclass)	

**Ограничения**

— ПравилаСледа

**Описание**

Контекст (Context)	ISO20022::Мета модель::След (ISO20022::Metamodel::Trace)
Язык (Language)	Английский (English)
Тело (Body)	След может только увеличить минимальную мощность множества и понизить максимальную мощность множества. След не может изменить типы.

**В.2.1.14 ТипДанных МощностьМножества (Datatype Cardinality)****Описание**

Число элементов в множестве.

Уточненное Имя (Qualified Name)	ISO20022::Мета модель::МощностьМножества (ISO20022::Metamodel::Cardinality)
Видимость (Visibility)	общий (public)
Супертип (Supertype)	

**В.2.2 Пакет ISO20022::Мета модель::КонцептуальныйУровень****(Package ISO20022::Metamodel::ConceptualLevel)**

Прикладной Стереотип (Applied Stereotype)	
--	--

**В.2.3 Пакет ISO20022::Мета модель::КонцептуальныйУровень::Динамика****(Package ISO20022::Metamodel::ConceptualLevel::Dynamic)**

Прикладной Стереотип (Applied Stereotype)	
--	--

**В.2.3.1 Мета класс БизнесТранзакция (Metaclass BusinessTransaction)Описание****Описание**

Специфическое решение, которое отвечает требованиям коммуникации и требованиям взаимодействия отдельного БизнесПроцесса и БизнесОбласти.

Примечание — Обычно основана на использовании ЭкземпляровСообщений.

Абстрактный (Abstract)	ложь (false)
Владелец (Owner)	ISO20022::Мета модель::КонцептуальныйУровень::Динамика (ISO20022::Metamodel::ConceptualLevel::Dynamic)
Прикладной Стереотип (Applied Stereotype)	метакласс (metaclass)
Суперкласс (Superclass)	ISO20022::Мета модель::ВходВерхнегоУровняВКаталог (ISO20022::Metamodel::TopLevelCatalogueEntry)

**Свойства**

— СледБизнесПроцесса

**Описание**

СледБизнесПроцесса используется для связи с БизнесТранзакцией.

Тип (Type)	ISO20022::Мета модель::ПреобразованиеОбзорногоВКонцептуальный: СледБизнесПроцесса (ISO20022::Metamodel::ScopeToConceptualTransformation:: BusinessProcessTrace)
Владелец (Owner)	ISO20022::Мета модель::КонцептуальныйУровень::Динамика:: БизнесТранзакция (ISO20022::Metamodel::ConceptualLevel::Dynamic::BusinessTransaction)
Значение по умолчанию (Default Value)	
Множественность (Multiplicity)	1
Агрегация (Aggregation)	нет (none)
Упорядочено (Ordered)	ложь (false)

— СпособДоставкиСообщения

**Описание**

Обеспечивает ряд параметров для СпособаДоставкиСообщения, чтобы быть в контексте единой БизнесТранзакции.

Тип (Type)	ISO20022::Мета модель::КонцептуальныйУровень::Динамика::СпособДоставкиСообщения (ISO20022::Metamodel::ConceptualLevel::Dynamic::MessageTransportMode)
Владелец (Owner)	ISO20022::Мета модель::КонцептуальныйУровень::Динамика::БизнесТранзакция (ISO20022::Metamodel::ConceptualLevel::Dynamic::BusinessTransaction)
Значение по умолчанию (Default Value)	
Множественность (Multiplicity)	1
Агрегация (Aggregation)	нет (none)
Упорядочено (Ordered)	ложь (false)

— родительскаяТранзакция

**Описание**

Объединение нескольких БизнесТранзакций, которые вместе формируют одну БизнесТранзакцию.

Тип (Type)	ISO20022::Мета модель::КонцептуальныйУровень::Динамика::БизнесТранзакция (ISO20022::Metamodel::ConceptualLevel::Dynamic::BusinessTransaction)
Владелец (Owner)	ISO20022::Мета модель::КонцептуальныйУровень::Динамика::БизнесТранзакция (ISO20022::Metamodel::ConceptualLevel::Dynamic::BusinessTransaction)
Значение по умолчанию (Default Value)	
Множественность (Multiplicity)	0..1
Агрегация (Aggregation)	нет (none)
Упорядочено (Ordered)	ложь (false)

— участник

**Описание**

Причастность БизнесРоли к БизнесТранзакции.

Тип (Type)	ISO20022::Мета модель::КонцептуальныйУровень::Динамика::Участник (ISO20022::Metamodel::ConceptualLevel::Dynamic::Participant)
Владелец (Owner)	ISO20022::Мета модель::КонцептуальныйУровень::Динамика::БизнесТранзакция (ISO20022::Metamodel::ConceptualLevel::Dynamic::BusinessTransaction)
Значение по умолчанию (Default Value)	
Множественность (Multiplicity)	0..*
Агрегация (Aggregation)	композиция (composite)
Упорядочено (Ordered)	ложь (false)



— субТранзакция

**Описание**

Декомпозиция БизнесТранзакции на несколько подтранзакций, которые сами по себе являются БизнесТранзакциями.

Тип (Type)	ISO20022::Мета модель::КонцептуальныйУровень::Динамика::БизнесТранзакция (ISO20022::Metamodel::ConceptualLevel::Dynamic::BusinessTransaction)
Владелец (Owner)	ISO20022::Мета модель::КонцептуальныйУровень::Динамика::БизнесТранзакция (ISO20022::Metamodel::ConceptualLevel::Dynamic::BusinessTransaction)
Значение по умолчанию (Default Value)	
Множественность (Multiplicity)	0..*
Агрегация (Aggregation)	композиция (composite)
Упорядочено (Ordered)	ложь (false)

— след

**Описание**

Все СледыБизнесТранзакции, которые происходят из БизнесХореографии для одной БизнесТранзакции.

Тип (Type)	ISO20022::Мета модель::ПреобразованиеЛогическогоВФизический::СледБизнесТранзакции (ISO20022::Metamodel::LogicalToPhysicalTransformation::BusinessTransactionTrace)
Владелец (Owner)	ISO20022::Мета модель::КонцептуальныйУровень::Динамика::БизнесТранзакция (ISO20022::Metamodel::ConceptualLevel::Dynamic::BusinessTransaction)
Значение по умолчанию (Default Value)	
Множественность (Multiplicity)	0..*
Агрегация (Aggregation)	нет (none)
Упорядочено (Ordered)	ложь (false)

— передача

**Описание**

Доставка информации от отправляющего Участника в контексте БизнесТранзакции.

Тип (Type)	ISO20022::Мета модель::КонцептуальныйУровень::Динамика::ПередачаСообщения (ISO20022::Metamodel::ConceptualLevel::Dynamic::MessageTransmission)
Владелец (Owner)	ISO20022::Мета модель::КонцептуальныйУровень::Динамика::БизнесТранзакция (ISO20022::Metamodel::ConceptualLevel::Dynamic::BusinessTransaction)
Значение по умолчанию (Default Value)	
Множественность (Multiplicity)	0..*
Агрегация (Aggregation)	композиция (composite)
Упорядочено (Ordered)	истина (true)

**В.2.3.2 Метакласс ПередачаСообщения (Metaclass MessageTransmission)****Описание**

Прохождение информации от одного Участника к другому в контексте БизнесТранзакции.

Абстрактный (Abstract)	ложь (false)
Владелец (Owner)	ISO20022::Мета модель::КонцептуальныйУровень::Динамика (ISO20022::Metamodel::ConceptualLevel::Dynamic)
Прикладной Стереотип (Applied Stereotype)	метакласс (metaclass)
Суперкласс (Superclass)	ISO20022::Мета модель::КонцептРепозитория (ISO20022::Metamodel::RepositoryConcept)

**Свойства**

— бизнесТранзакция

**Описание**

БизнесТранзакция, которой принадлежит ПередачаСообщения.

Тип (Type)	ISO20022::Мета модель::КонцептуальныйУровень::Динамика::БизнесТранзакция (ISO20022::Metamodel::ConceptualLevel::Dynamic::BusinessTransaction)
Владелец (Owner)	ISO20022::Мета модель::КонцептуальныйУровень::Динамика::ПередачаСообщения (ISO20022::Metamodel::ConceptualLevel::Dynamic::MessageTransmission)
Значение по умолчанию (Default Value)	
Множественность (Multiplicity)	1
Агрегация (Aggregation)	нет (none)
Упорядочено (Ordered)	ложь (false)

— источник

**Описание**

Все СледыТиповСообщения, которые производят ОпределенияСообщений из одной ПередачиСообщения.

Тип (Type)	ISO20022::Мета модель::ПреобразованиеКонцептуальногоВЛогический::СледТипаСообщения (ISO20022::Metamodel::ConceptualToLogicalTransformation::MessageTypeTrace)
Владелец (Owner)	ISO20022::Мета модель::КонцептуальныйУровень::Динамика::ПередачаСообщения (ISO20022::Metamodel::ConceptualLevel::Dynamic::MessageTransmission)
Значение по умолчанию (Default Value)	
Множественность (Multiplicity)	0..*
Агрегация (Aggregation)	нет (none)
Упорядочено (Ordered)	ложь (false)

— Описание Типа сообщения

**Описание**

Описывает назначение и возможности Передачи Сообщения в Бизнес Транзакции.

Тип (Type)	ISO20022::БиблиотекаТипов::СхемаXML::строка (ISO20022::TypeLibrary::XMLSchema::string)
Владелец (Owner)	ISO20022::Мета модель::КонцептуальныйУровень::Динамика::ПередачаСообщения (ISO20022::Metamodel::ConceptualLevel::Dynamic::MessageTransmission)
Значение по умолчанию (Default Value)	
Множественность (Multiplicity)	1
Агрегация (Aggregation)	нет (none)
Упорядочено (Ordered)	ложь (false)

— прием

**Описание**

Обработка Передачи Сообщения, пришедшей от экземпляра отправителя.

Тип (Type)	ISO20022::Мета модель::КонцептуальныйУровень::Динамика::Прием (ISO20022::Metamodel::ConceptualLevel::Dynamic::Receive)
Владелец (Owner)	ISO20022::Мета модель::КонцептуальныйУровень::Динамика::ПередачаСообщения (ISO20022::Metamodel::ConceptualLevel::Dynamic::MessageTransmission)
Значение по умолчанию (Default Value)	
Множественность (Multiplicity)	0..*
Агрегация (Aggregation)	композиция (composite)
Упорядочено (Ordered)	ложь (false)

— отправка

**Описание**

Осуществление Передачи Сообщения от экземпляра отправителя к экземпляру приемника.

Тип (Type)	ISO20022::Мета модель::КонцептуальныйУровень::Динамика::Отправка (ISO20022::Metamodel::ConceptualLevel::Dynamic::Send)
Владелец (Owner)	ISO20022::Мета модель::КонцептуальныйУровень::Динамика::ПередачаСообщения (ISO20022::Metamodel::ConceptualLevel::Dynamic::MessageTransmission)
Значение по умолчанию (Default Value)	
Множественность (Multiplicity)	1
Агрегация (Aggregation)	композиция (composite)
Упорядочено (Ordered)	ложь (false)

**В.2.3.3 Метакласс СпособДоставкиСообщения (Metaclass MessageTransportMode)****Описание**

Группа параметров настройки для значения свойств ПараметровДоставкиСообщения.

**Примечания**

1 СпособДоставкиСообщения поименован и зарегистрирован в Репозитории ISO 20022. Каждому ПараметруДоставкиСообщения необходимо установить значение.

2 СпособДоставкиСообщения может быть связан со многими БизнесТранзакциями. СпособДоставкиСообщения используется, чтобы организовать обычно используемые комбинации параметров настройки ПараметраДоставкиСообщения.

Абстрактный (Abstract)	ложь (false)
Владелец (Owner)	ISO20022::Мета модель::КонцептуальныйУровень::Динамика (ISO20022::Metamodel::ConceptualLevel::Dynamic)
Прикладной Стереотип (Applied Stereotype)	метакласс (metaclass)
Суперкласс (Superclass)	ISO20022::Мета модель::ВходВерхнегоУровняВКаталог (ISO20022::Metamodel::TopLevelCatalogueEntry)

**Свойства**

— ограниченнаяКоммуникационнаяЗадержка

**Описание**

Максимальная продолжительность времени, в пределах которого ТранспортируемоеСообщение должно быть доставлено.

**Примечания**

1 Допустимым значением этих свойств будет любая положительная (в соответствии с ISO 8601) продолжительность, значение которой больше нуля.

2 ТранспортируемоеСообщение, которое не доставлено в пределах ОграниченнойКоммуникационнойЗадержки, не должно иметь статус доставленного. КонечнаяТочкаДоставкиСообщения-получатель может игнорировать ТранспортируемоеСообщение, которое доставлено вне ОграниченнойКоммуникационнойЗадержки. Необходимость уведомления об ошибке при превышении ОграниченнойКоммуникационнойЗадержки определяется настройками ОбеспеченияПоставки (DeliveryAssurance).

Тип (Type)	ISO20022::БиблиотекаТипов::СхемаXML::продолжительность (ISO20022::TypeLibrary::XMLSchema::duration)
Владелец (Owner)	ISO20022::Мета модель::КонцептуальныйУровень::Динамика::СпособДоставкиСообщения (ISO20022::Metamodel::ConceptualLevel::Dynamic::MessageTransportMode)
Значение по умолчанию (Default Value)	
Множественность (Multiplicity)	1
Агрегация (Aggregation)	нет (none)
Упорядочено (Ordered)	ложь (false)

— БизнесТранзакция

**Описание**

Определенная БизнесТранзакция, для которой применяется данное множество параметров СпособаДоставкиСообщения.

Тип (Type)	ISO20022::Мета модель::КонцептуальныйУровень::Динамика::БизнесТранзакция (ISO20022::Metamodel::ConceptualLevel::Dynamic::BusinessTransaction)
Владелец (Owner)	ISO20022::Мета модель::КонцептуальныйУровень::Динамика::СпособДоставкиСообщения (ISO20022::Metamodel::ConceptualLevel::Dynamic::MessageTransportMode)
Значение по умолчанию (Default Value)	
Множественность (Multiplicity)	0..*
Агрегация (Aggregation)	нет (none)
Упорядочено (Ordered)	ложь (false)

— Обеспечениепоставки

**Описание**

Степень, в которой КонечнаяТочкаДоставкиСообщения-отправитель уверена в том, что ТранспортируемоеСообщение будет доставлено.

**Примечание** — СистемаДоставкиСообщения отвечает за реализацию этого параметра и поэтому для его обеспечения может принять решение о дублировании ТранспортируемыхСообщений. Применяются Идемпотентные Свойства (свойства, не изменяющиеся при повторении, дублировании объекта).

Тип (Type)	ISO20022::БиблиотекаТипов::Перечисления::ОбеспечениеПоставки (ISO20022::TypeLibrary::Enumerations::DeliveryAssurance)
Владелец (Owner)	ISO20022::Мета модель::КонцептуальныйУровень::Динамика::СпособДоставкиСообщения (ISO20022::Metamodel::ConceptualLevel::Dynamic::MessageTransportMode)
Значение по умолчанию (Default Value)	
Множественность (Multiplicity)	1
Агрегация (Aggregation)	нет (none)
Упорядочено (Ordered)	ложь (false)

— долговременность

**Описание**

Надежно ли сохраняет ТранспортируемоеСообщение СистемаДоставкиСообщения, пока оно не будет получено предназначенной КонечнойТочкойДоставкиСообщения.

Тип (Type)	ISO20022::БиблиотекаТипов::Перечисления::Долговременность (ISO20022::TypeLibrary::Enumerations::Durability)
Владелец (Owner)	ISO20022::Мета модель::КонцептуальныйУровень::Динамика::СпособДоставкиСообщения (ISO20022::Metamodel::ConceptualLevel::Dynamic::MessageTransportMode)
Значение по умолчанию (Default Value)	
Множественность (Multiplicity)	1
Агрегация (Aggregation)	нет (none)
Упорядочено (Ordered)	ложь (false)

— максимальноеОтклонениеЧасов

**Описание**

Для обеспечения СпособаДоставкиСообщения часы должны поддерживать максимальную (включительно) разницу от Всемирного координированного времени (UTC).

Тип (Type)	ISO20022::БиблиотекаТипов::СхемаXML::продолжительность (ISO20022::TypeLibrary::XMLSchema::duration)
Владелец (Owner)	ISO20022::Мета модель::КонцептуальныйУровень::Динамика::СпособДоставкиСообщения (ISO20022::Metamodel::ConceptualLevel::Dynamic::MessageTransportMode)
Значение по умолчанию (Default Value)	
Множественность (Multiplicity)	1
Агрегация (Aggregation)	нет (none)
Упорядочено (Ordered)	ложь (false)

— максимальныйРазмерСообщения

**Описание**

Максимальный размер ТранспортируемогоСообщения в килобайтах (любое положительное целое число, больше нуля).

**Примечание** — Любое ТранспортируемоеСообщение, превышающее МаксимальныйОбъемСообщения, должно быть обработано как недействительное сообщение. Для недействительных сообщений применяется заданное поведение.

Тип (Type)	ISO20022::БиблиотекаТипов::СхемаXML::положительноеЦелое (ISO20022::TypeLibrary::XMLSchema::positiveInteger)
Владелец (Owner)	ISO20022::Мета модель::КонцептуальныйУровень::Динамика::СпособДоставкиСообщения (ISO20022::Metamodel::ConceptualLevel::Dynamic::MessageTransportMode)
Значение по умолчанию (Default Value)	
Множественность (Multiplicity)	1
Агрегация (Aggregation)	нет (none)
Упорядочено (Ordered)	ложь (false)

— рассылкаСообщения

**Описание**

Определяет, как КонечнаяТочкаДоставкиСообщения-получатель может быть адресована в ТранспортируемомСообщении.

Тип (Type)	ISO20022::БиблиотекаТипов::Перечисления::РассылкаСообщения (ISO20022::TypeLibrary::Enumerations::MessageCasting)
Владелец (Owner)	ISO20022::Мета модель::КонцептуальныйУровень::Динамика::СпособДоставкиСообщения (ISO20022::Metamodel::ConceptualLevel::Dynamic::MessageTransportMode)
Значение по умолчанию (Default Value)	
Множественность (Multiplicity)	1
Агрегация (Aggregation)	нет (none)
Упорядочено (Ordered)	ложь (false)

— ПорядокДоставкиСообщения

**Описание**

Показывает, в какой степени при прибытии в КонечнуюТочкуДоставкиСообщения-получатель соблюдается порядок, в котором Транспортные Сообщения были отправлены КонечнойТочкойДоставкиСообщения-отправителем.

**Примечание** — Порядок отправки определяется как порядок, в котором сообщения поступают в СистемуДоставкиСообщений.

Тип (Type)	ISO20022::БиблиотекаТипов::Перечисления::ПорядокДоставкиСообщения (ISO20022::TypeLibrary::Enumerations::MessageDeliveryOrder)
Владелец (Owner)	ISO20022::Мета модель::КонцептуальныйУровень::Динамика::СпособДоставкиСообщения (ISO20022::Metamodel::ConceptualLevel::Dynamic::MessageTransportMode)
Значение по умолчанию (Default Value)	
Множественность (Multiplicity)	1
Агрегация (Aggregation)	нет (none)
Упорядочено (Ordered)	ложь (false)

— ОкноДоставкиСообщения

**Описание**

ПорядокДоставкиСообщения ослабляется окном прокрутки для времени, в которое Транспортные Сообщения может быть доставлено не в этом порядке, для чего каждому доставляемому ТранспортируемомуСообщению определяется максимальная продолжительность времени, в пределах которого оно может быть доставлено вне последовательности.

**Примечания**

1 Ослабление ПорядкаДоставкиСообщения не оказывает никакого воздействия на ПорядокДоставкиСообщения НЕУПОРЯДОЧЕНО (UNORDERED), потому что этот порядок не может быть еще более смягчен.

2 ОкноДоставкиСообщения нулевой продолжительности эквивалентно отсутствию окна, то есть строго упорядоченной доставке.

3 Цель этого состоит в том, чтобы позволить конструкторам СистемыДоставкиСообщения реализовать механизм управления окном для переупорядочивания сообщений в слегка измененном порядке.

4 Это является ослаблением порядка доставки в СлоеДоставкиСообщения (MessageTransportLayer).

5 Значения должны быть большими или равными нулю.

Тип (Type)	ISO20022::БиблиотекаТипов::СхемаXML::продолжительность (ISO20022::TypeLibrary::XMLSchema::duration)
Владелец (Owner)	ISO20022::Мета модель::КонцептуальныйУровень::Динамика::СпособДоставкиСообщения (ISO20022::Metamodel::ConceptualLevel::Dynamic::MessageTransportMode)
Значение по умолчанию (Default Value)	
Множественность (Multiplicity)	1
Агрегация (Aggregation)	нет (none)
Упорядочено (Ordered)	ложь (false)



— ОкноОтправкиСообщения

**Описание**

Хореография смягчается окном прокрутки времени, в которое Бизнес Сообщения могут быть отправлены неупорядоченно, для чего каждому отправляемому Бизнес Сообщению определяется максимальная продолжительность времени, в течение которого оно может быть отправлено вне последовательности.

**Примечания**

- 1 Невозможна отправка неупорядоченных сообщений. Это противоречило бы Хореографии.
- 2 Назначение ОкнаОтправкиСообщения состоит в том, чтобы предотвратить узкие места при отправке сообщений посредством снижения потребности в координировании отправки.
- 3 Это является ослаблением порядка отправки для Бизнес Слой (Business Layer).
- 4 Значения должны быть большими или равными нулю.

Тип (Type)	ISO20022::БиблиотекаТипов::СхемаXML::продолжительность (ISO20022::TypeLibrary::XMLSchema::duration)
Владелец (Owner)	ISO20022::Мета модель::КонцептуальныйУровень::Динамика::СпособДоставкиСообщения (ISO20022::Metamodel::ConceptualLevel::Dynamic::MessageTransportMode)
Значение по умолчанию (Default Value)	
Множественность (Multiplicity)	1
Агрегация (Aggregation)	нет (none)
Упорядочено (Ordered)	ложь (false)

— УровеньПроверкиСообщения

**Описание**

Уровень проверки, в соответствии с которым СистемаДоставкиСообщения будет тестировать сообщение.

Тип (Type)	ISO20022::БиблиотекаТипов::УровеньПроверкиСообщения (ISO20022::TypeLibrary::Enumerations::MessageValidationLevel)
Владелец (Owner)	ISO20022::Мета модель::КонцептуальныйУровень::Динамика::СпособДоставкиСообщения (ISO20022::Metamodel::ConceptualLevel::Dynamic::MessageTransportMode)
Значение по умолчанию (Default Value)	
Множественность (Multiplicity)	1
Агрегация (Aggregation)	нет (none)
Упорядочено (Ordered)	ложь (false)

— ПроверкасообщенияВклВкл

**Описание**

Определяет, будет ли СистемаДоставкиСообщения проверять ЭкземплярСообщения относительно СхемыСинтаксисаСообщения, Ограничений, ПрактикРынка и ХореографииСообщения.

**Примечание** — Проверка достоверности должна произойти прежде, чем ЭкземплярСообщения будет доставлен КонечнойТочкеДоставкиСообщения-получателю.

Тип (Type)	ISO20022::БиблиотекаТипов::Перечисления:ПроверкаСообщенияВклВыкл (ISO20022::TypeLibrary::Enumerations::MessageValidationOnOff)
Владелец (Owner)	ISO20022::Мета модель::КонцептуальныйУровень::Динамика::СпособДоставкиСообщения (ISO20022::Metamodel::ConceptualLevel::Dynamic::MessageTransportMode)
Значение по умолчанию (Default Value)	
Множественность (Multiplicity)	1
Агрегация (Aggregation)	нет (none)
Упорядочено (Ordered)	ложь (false)

— РезультатыПроверкиСообщения

**Описание**

Определяет, как Система ДоставкиСообщения реагирует на результаты ПроверкаСообщенияВклВыкл.

**Примечание** — Этот параметр применяется только когда параметр ПроверкаСообщенияВклВыкл имеет значение ПРОВЕРКА\_ВКЛ (VALIDATION\_ON); если ПроверкаСообщенияВклВыкл — ПРОВЕРКА\_ВЫКЛ (VALIDATION\_OFF), тогда не должно быть никакой записи о результатах проверки, и этот параметр не оказывает никакого воздействия.

Тип (Type)	ISO20022::БиблиотекаТипов::Перечисления:РезультатыПроверкиСообщения (ISO20022::TypeLibrary::Enumerations::MessageValidationResults)
Владелец (Owner)	ISO20022::Мета модель::КонцептуальныйУровень::Динамика::СпособДоставкиСообщения (ISO20022::Metamodel::ConceptualLevel::Dynamic::MessageTransportMode)
Значение по умолчанию (Default Value)	
Множественность (Multiplicity)	1
Агрегация (Aggregation)	нет (none)
Упорядочено (Ordered)	ложь (false)

— Асинхронностьприемника

**Описание**

Показывает, блокирует ли КонечнаяТочкаДоставкиСообщения-получатель отправку и прием других Транспортируемых Сообщений, пока она не отправит ответ на данное ТранспортируемоеСообщение.

Тип (Type)	ISO20022::БиблиотекаТипов::Перечисления:АсинхронностьПриемника (ISO20022::TypeLibrary::Enumerations::ReceiverAsynchronicity)
Владелец (Owner)	ISO20022::Мета модель::КонцептуальныйУровень::Динамика::СпособДоставкиСообщения (ISO20022::Metamodel::ConceptualLevel::Dynamic::MessageTransportMode)
Значение по умолчанию (Default Value)	
Множественность (Multiplicity)	1
Агрегация (Aggregation)	нет (none)
Упорядочено (Ordered)	ложь (false)

— Асинхронность отправителя

**Описание**

Показывает, блокирует ли КонечнаяТочкаДоставкиСообщения-отправитель после отправки ТранспортируемогоСообщения в СистемуДоставкиСообщения прием других Транспортируемых Сообщений на время ожидания ответа от КонечнойТочкиДоставкиСообщения.

Тип (Type)	ISO20022::БиблиотекаТипов::Перечисления:АсинхронностьОтправителя (ISO20022::TypeLibrary::Enumerations::SenderAsynchronicity)
Владелец (Owner)	ISO20022::Мета модель::КонцептуальныйУровень::Динамика::СпособДоставкиСообщения (ISO20022::Metamodel::ConceptualLevel::Dynamic::MessageTransportMode)
Значение по умолчанию (Default Value)	
Множественность (Multiplicity)	1
Агрегация (Aggregation)	нет (none)
Упорядочено (Ordered)	ложь (false)

**B.2.3.4 Метакласс Участник (Metaclass Participant)**

**Описание**

Вовлеченность БизнесРоли в БизнесТранзакцию.

Абстрактный (Abstract)	ложь (false)
Владелец (Owner)	ISO20022::Мета модель::КонцептуальныйУровень::Динамика (ISO20022::Metamodel::ConceptualLevel::Dynamic)
Прикладной Стереотип (Applied Stereotype)	метакласс (metaclass)
Суперкласс (Superclass)	ISO20022::Мета модель::КонцептРепозитория (ISO20022::Metamodel::RepositoryConcept)

**Свойства**

— СледБизнесРоли

**Описание**

СледБизнесРоли, который связывает Участника с его БизнесРолью.

Тип (Type)	ISO20022::Мета модель::ПреобразованиеОбзорногоВКонцептуальный (ISO20022::Metamodel::ScopeToConceptualTransformation::BusinessRoleTrace)
Владелец (Owner)	ISO20022::Мета модель::КонцептуальныйУровень::Динамика::Участник (ISO20022::Metamodel::ConceptualLevel::Dynamic::Participant)
Значение по умолчанию (Default Value)	
Множественность (Multiplicity)	1
Агрегация (Aggregation)	нет (none)
Упорядочено (Ordered)	ложь (false)

— бизнесТранзакция

**Описание**

БизнесТранзакция, имеющая отношение к участнику.

Тип (Type)	ISO20022::Мета модель::КонцептуальныйУровень::Динамика::БизнесТранзакция (ISO20022::Metamodel::ConceptualLevel::Dynamic::BusinessTransaction)
Владелец (Owner)	ISO20022::Мета модель::КонцептуальныйУровень::Динамика::Участник (ISO20022::Metamodel::ConceptualLevel::Dynamic::Participant)
Значение по умолчанию (Default Value)	
Множественность (Multiplicity)	1
Агрегация (Aggregation)	нет (none)
Упорядочено (Ordered)	ложь (false)

— мощностьМножества

**Описание**

Количество Участников, которые могут быть стороной, принимающей ПередачуСообщения.

*Пример — При наличии СпискаРассылки передача обычно осуществляется более, чем одному Участнику.*

Тип (Type)	ISO20022::Мета модель::МощностьМножества (ISO20022::Metamodel::Cardinality)
Владелец (Owner)	ISO20022::Мета модель::КонцептуальныйУровень::Динамика::Участник (ISO20022::Metamodel::ConceptualLevel::Dynamic::Participant)
Значение по умолчанию (Default Value)	
Множественность (Multiplicity)	1
Агрегация (Aggregation)	нет (none)
Упорядочено (Ordered)	ложь (false)

— прием

**Описание**

Обработка входного сигнала, пришедшего со стороны Участника-отправителя.

Тип (Type)	ISO20022::Мета модель::КонцептуальныйУровень::Динамика::Прием (ISO20022::Metamodel::ConceptualLevel::Dynamic::Receive)
Владелец (Owner)	ISO20022::Мета модель::КонцептуальныйУровень::Динамика::Участник (ISO20022::Metamodel::ConceptualLevel::Dynamic::Participant)
Значение по умолчанию (Default Value)	
Множественность (Multiplicity)	0..*
Агрегация (Aggregation)	нет (none)
Упорядочено (Ordered)	ложь (false)

— отправка

**Описание**

Обработка информации, передаваемой от Участника-отправителя к Участнику-получателю.

Тип (Type)	ISO20022::Мета модель::КонцептуальныйУровень::Динамика::Отправка (ISO20022::Metamodel::ConceptualLevel::Dynamic::Send)
Владелец (Owner)	ISO20022::Мета модель::КонцептуальныйУровень::Динамика::Участник (ISO20022::Metamodel::ConceptualLevel::Dynamic::Participant)
Значение по умолчанию (Default Value)	
Множественность (Multiplicity)	0..*
Агрегация (Aggregation)	нет (none)
Упорядочено (Ordered)	ложь (false)

**В.2.3.5 Метакласс Прием (Metaclass Receive)****Описание**

Обработка входных сигналов, пришедших от экземпляра отправителя.

Абстрактный (Abstract)	ложь (false)
Владелец (Owner)	ISO20022::Мета модель::КонцептуальныйУровень::Динамика (ISO20022::Metamodel::ConceptualLevel::Dynamic)
Прикладной Стереотип (Applied Stereotype)	метакласс (metaclass)
Суперкласс (Superclass)	

**Свойства**

— Передачесообщения

**Описание**

Входные сигналы, обрабатываемые как часть Приема.

Тип (Type)	ISO20022::Мета модель::КонцептуальныйУровень::Динамика::ПередачаСообщения (ISO20022::Metamodel::ConceptualLevel::Dynamic::MessageTransmission)
Владелец (Owner)	ISO20022::Мета модель::КонцептуальныйУровень::Динамика::Прием (ISO20022::Metamodel::ConceptualLevel::Dynamic::Receive)
Значение по умолчанию (Default Value)	
Множественность (Multiplicity)	1
Агрегация (Aggregation)	нет (none)
Упорядочено (Ordered)	ложь (false)

— Получатель

**Описание**

Объект, обрабатывающий входные сигналы, пришедшие от отправителя.

Тип (Type)	ISO20022::Мета модель::КонцептуальныйУровень::Динамика::ПередачаСообщения (ISO20022::Metamodel::ConceptualLevel::Dynamic::MessageTransmission)
Владелец (Owner)	ISO20022::Мета модель::КонцептуальныйУровень::Динамика::Прием (ISO20022::Metamodel::ConceptualLevel::Dynamic::Receive)
Значение по умолчанию (Default Value)	

Множественность (Multiplicity)	1
Агрегация (Aggregation)	нет (none)
Упорядочено (Ordered)	ложь (false)

**В.2.3.6 Метакласс Отправка (Metaclass Send)****Описание**

Обработка входных сигналов, направляемых от экземпляра отправителя к экземпляру получателя.

Абстрактный (Abstract)	ложь (false)
Владелец (Owner)	ISO20022::Мета модель::КонцептуальныйУровень::Динамика (ISO20022::Metamodel::ConceptualLevel::Dynamic)
Прикладной Стереотип (Applied Stereotype)	метакласс (metaclass)
Суперкласс (Superclass)	

**Свойства**

— Передачасообщения

**Описание**

Входные сигналы, обрабатываемые как часть Отправки.

Тип (Type)	ISO20022::Мета модель::КонцептуальныйУровень::Динамика::ПередачаСообщения (ISO20022::Metamodel::ConceptualLevel::Dynamic::MessageTransmission)
Владелец (Owner)	ISO20022::Мета модель::КонцептуальныйУровень::Динамика::Отправка (ISO20022::Metamodel::ConceptualLevel::Dynamic::Send)
Значение по умолчанию (Default Value)	
Множественность (Multiplicity)	1
Агрегация (Aggregation)	нет (none)
Упорядочено (Ordered)	ложь (false)

— отправитель

**Описание**

Объект, передающий входные сигналы для объекта-получателя.

Тип (Type)	ISO20022::Мета модель::КонцептуальныйУровень::Динамика::Участник (ISO20022::Metamodel::ConceptualLevel::Dynamic::Participant)
Владелец (Owner)	ISO20022::Мета модель::КонцептуальныйУровень::Динамика::Отправка (ISO20022::Metamodel::ConceptualLevel::Dynamic::Send)
Значение по умолчанию (Default Value)	
Множественность (Multiplicity)	1
Агрегация (Aggregation)	нет (none)
Упорядочено (Ordered)	ложь (false)

**В.2.4 Пакет ISO20022::Мета модель::КонцептуальныйУровень::ДоставкаСообщения**  
**Package (ISO20022::Metamodel::ConceptualLevel::MessageTransport)**

Прикладной Стереотип (Applied Stereotype)	
--	--

**В.2.4.1 Мета класс Адрес (Metaclass Address)**

**Описание**

Идентификация и эффективное разрешение локализации местоположения КонечнойТочкиДоставкиСообщения.

**Примечание** — Назначение Адреса состоит в том, чтобы эффективно определить местоположение. Это то, что отличает Адрес от любого другого Идентификатора, который просто определяет что-то.

Абстрактный (Abstract)	ложь (false)
Владелец (Owner)	ISO20022::Мета модель::КонцептуальныйУровень::ДоставкаСообщения ISO20022::Metamodel::ConceptualLevel::MessageTransport
Прикладной Стереотип (Applied Stereotype)	метакласс (metaclass)
Суперкласс (Superclass)	

**Свойства**

— Списокрассылки

**Описание**

СписокРассылки, которому принадлежит данный Адрес.

Тип (Type)	ISO20022::Мета модель::КонцептуальныйУровень::ДоставкаСообщения:: СписокРассылки (ISO20022::Metamodel::ConceptualLevel::MessageTransport::BroadcastList)
Владелец (Owner)	ISO20022::Мета модель::КонцептуальныйУровень::ДоставкаСообщения::Адрес (ISO20022::Metamodel::ConceptualLevel::MessageTransport::Address)
Значение по умолчанию (Default Value)	
Множественность (Multiplicity)	0..*
Агрегация (Aggregation)	нет (none)
Упорядочено (Ordered)	ложь (false)

— конечнаяточка

**Описание**

Определяет КонечнуюТочкуДоставкиСообщения для Адреса.

Тип (Type)	ISO20022::Мета модель::КонцептуальныйУровень::ДоставкаСообщения:: КонечнаяТочкаДоставкиСообщения (ISO20022::Metamodel::ConceptualLevel::MessageTransport::MessagingEndpoint)
Владелец (Owner)	ISO20022::Мета модель::КонцептуальныйУровень::ДоставкаСообщения::Адрес (ISO20022::Metamodel::ConceptualLevel::MessageTransport::Address)
Значение по умолчанию (Default Value)	
Множественность (Multiplicity)	1
Агрегация (Aggregation)	нет (none)
Упорядочено (Ordered)	ложь (false)



**В.2.4.2 Метакласс СписокРассылки (Metaclass BroadcastList)****Описание**

Множество ссылок на КонечныеТочкиДоставкиСообщения (идентифицированные их Адресом), которое используется для доставки сообщения согласно списку.

**Примечания**

1 СписокРассылки находится под управлением СистемыДоставкиСообщения, которая предоставляет механизм поддержки СпискаРассылки.

2 "Множество" означает, что Список Адресов не упорядочен и каждый Адрес может присутствовать только однажды.

Абстрактный (Abstract)	ложь (false)
Владелец (Owner)	ISO20022::Мета модель::КонцептуальныйУровень::ДоставкаСообщения (ISO20022::Metamodel::ConceptualLevel::MessageTransport)
Прикладной Стереотип (Applied Stereotype)	метакласс (metaclass)
Суперкласс (Superclass)	

**Свойства**

— адрес

**Описание**

Точка входа в СписокРассылки, использующий Адрес.

Тип (Type)	ISO20022::Мета модель::КонцептуальныйУровень::ДоставкаСообщения::Адрес (ISO20022::Metamodel::ConceptualLevel::MessageTransport::Address)
Владелец (Owner)	ISO20022::Мета модель::КонцептуальныйУровень::ДоставкаСообщения::СписокРассылки (ISO20022::Metamodel::ConceptualLevel::MessageTransport::BroadcastList)
Значение по умолчанию (Default Value)	
Множественность (Multiplicity)	0..*
Агрегация (Aggregation)	разделяемый (shared)
Упорядочено (Ordered)	ложь (false)

**В.2.4.3 Метакласс Беседа (Metaclass Conversation)****Описание**

Обмен одним или более ЭкземплярамиСообщения между КонечнымиТочкамиДоставкиСообщения.

**Примечание** — В синхронном диалоге, отправка сообщения одной КонечнойТочкойДоставкиСообщения блокирует отправку и прием другого ТранспортируемогоСообщения в пределах беседы, в котором отправлено ТранспортируемоеСообщение, на время ожидания ответа по этому отправленному ТранспортируемомуСообщению, в то время как в асинхронной беседе это не имеет места.

Абстрактный (Abstract)	ложь (false)
Владелец (Owner)	ISO20022::Мета модель::КонцептуальныйУровень::ДоставкаСообщения (ISO20022::Metamodel::ConceptualLevel::MessageTransport)
Прикладной Стереотип (Applied Stereotype)	метакласс (metaclass)
Суперкласс (Superclass)	

**Свойства**

— Сообщение

**Описание**

ЭкземплярСообщения, используемый в Диалоге.

Тип (Type)	ISO20022::Мета модель::КонцептуальныйУровень::ФизическийУровень (ISO20022::Metamodel::ConceptualLevel::PhysicalLevel)
Владелец (Owner)	ISO20022::Мета модель::КонцептуальныйУровень::ДоставкаСообщения::Диалог (ISO20022::Metamodel::ConceptualLevel::MessageTransport::Conversation)
Значение по умолчанию (Default Value)	
Множественность (Multiplicity)	1..*
Агрегация (Aggregation)	разделяемый (shared)
Упорядочено (Ordered)	ложь (false)

**В.2.4.4 Метакласс СистемаДоставкиСообщения (Metaclass MessageTransportSystem)****Описание**

Механизм, который получает Транспортируемые сообщения от КонечнойТочкиДоставкиСообщения-отправителя, транспортирует и доставляет их КонечнойТочкиДоставкиСообщения-получателю.

**Примечания**

1 СистемаДоставкиСообщения отвечает за доставку Транспортных Сообщений до каждого Адресата.

2 Назначение СистемыДоставкиСообщения состоит в обеспечении ясной схемы ответственности КонечныхТочекДоставкиСообщения и других провайдеров услуг СистемыДоставкиСообщения. Роль может выполняться КонечнойТочкойДоставкиСообщения-отправителем или отдельным провайдером услуг, который обеспечивает функционирование СистемыДоставкиСообщения. СистемыДоставкиСообщения могут быть связаны вместе в единую СистемуДоставкиСообщения.

Абстрактный (Abstract)	ложь (false)
Владелец (Owner)	ISO20022::Мета модель::КонцептуальныйУровень::ДоставкаСообщения (ISO20022::Metamodel::ConceptualLevel::MessageTransport)
Прикладной Стереотип (Applied Stereotype)	метакласс (metaclass)
Суперкласс (Superclass)	

**Свойства**

— конечнаяточка

**Описание**

КонечнаяТочкаДоставкиСообщения, принадлежащая единственной СистемеДоставкиСообщения.

Тип (Type)	ISO20022::Мета модель::КонцептуальныйУровень::ДоставкаСообщения::КонечнаяТочкаДоставкиСообщения (ISO20022::Metamodel::ConceptualLevel::MessageTransport::MessagingEndpoint)
Владелец (Owner)	ISO20022::Мета модель::КонцептуальныйУровень::ДоставкаСообщения::СистемаДоставкиСообщения (ISO20022::Metamodel::ConceptualLevel::MessageTransport::MessageTransportSystem)
Значение по умолчанию (Default Value)	
Множественность (Multiplicity)	0..*
Агрегация (Aggregation)	композиция (composite)
Упорядочено (Ordered)	ложь (false)

**В.2.4.5 Метакласс КонечнаяТочкаДоставкиСообщения (Metaclass MessagingEndpoint)****Описание**

Адресуемый узел в СистемеДоставкиСообщения, который способен отправлять и получать ТранспортируемоеСообщение.

Примечание — КонечнаяТочкаДоставкиСообщения имеет Адрес.

Абстрактный (Abstract)	ложь (false)
Владелец (Owner)	ISO20022::Мета модель::КонцептуальныйУровень::ДоставкаСообщения (ISO20022::Metamodel::ConceptualLevel::MessageTransport)
Прикладной Стереотип (Applied Stereotype)	метакласс (metaclass)
Суперкласс (Superclass)	

**Свойства**

— расположение

**Описание**

Адрес, используемый для идентификации КонечнойТочкиДоставкиСообщения.

Тип (Type)	ISO20022::Мета модель::КонцептуальныйУровень::ДоставкаСообщения::Адрес (ISO20022::Metamodel::ConceptualLevel::MessageTransport::Address)
Владелец (Owner)	ISO20022::Мета модель::КонцептуальныйУровень::ДоставкаСообщения:: КонечнаяТочкаДоставкиСообщения (ISO20022::Metamodel::ConceptualLevel::MessageTransport::MessagingEndpoint)
Значение по умолчанию (Default Value)	
Множественность (Multiplicity)	0..*
Агрегация (Aggregation)	нет (none)
Упорядочено (Ordered)	ложь (false)

— принятоеСообщение

**Описание**

ТранспортируемоеСообщение, которое принято КонечнойТочкойДоставкиСообщения-получателем.

Тип (Type)	ISO20022::Мета модель::КонцептуальныйУровень::ДоставкаСообщения:: ТранспортируемоеСообщение (ISO20022::Metamodel::ConceptualLevel::MessageTransport::TransportMessage)
Владелец (Owner)	ISO20022::Мета модель::КонцептуальныйУровень::ДоставкаСообщения:: КонечнаяТочкаДоставкиСообщения (ISO20022::Metamodel::ConceptualLevel::MessageTransport::MessagingEndpoint)
Значение по умолчанию (Default Value)	
Множественность (Multiplicity)	0..*
Агрегация (Aggregation)	нет (none)
Упорядочено (Ordered)	ложь (false)

— отправленноеСообщение

**Описание**

ТранспортируемоеСообщение, которое отправлено КонечнойТочкойДоставкиСообщения-отправителем.

Тип (Type)	ISO20022::Мета модель::КонцептуальныйУровень::ДоставкаСообщения::ТранспортируемоеСообщение (ISO20022::Metamodel::ConceptualLevel::MessageTransport::TransportMessage)
Владелец (Owner)	ISO20022::Мета модель::КонцептуальныйУровень::ДоставкаСообщения::КонечнаяТочкаДоставкиСообщения (ISO20022::Metamodel::ConceptualLevel::MessageTransport::MessagingEndpoint)
Значение по умолчанию (Default Value)	
Множественность (Multiplicity)	0..*
Агрегация (Aggregation)	нет (none)
Упорядочено (Ordered)	ложь (false)

— Системадоставки

**Описание**

СистемаДоставкиСообщения, которая владеет и использует данную КонечнуюТочкуДоставкиСообщения.

Тип (Type)	ISO20022::Мета модель::КонцептуальныйУровень::ДоставкаСообщения::СистемаДоставкиСообщения (ISO20022::Metamodel::ConceptualLevel::MessageTransport::MessageTransportSystem)
Владелец (Owner)	ISO20022::Мета модель::КонцептуальныйУровень::ДоставкаСообщения::КонечнаяТочкаДоставкиСообщения (ISO20022::Metamodel::ConceptualLevel::MessageTransport::MessagingEndpoint)
Значение по умолчанию (Default Value)	
Множественность (Multiplicity)	1
Агрегация (Aggregation)	нет (none)
Упорядочено (Ordered)	ложь (false)

**В.2.4.6 Метакласс ТранспортируемоеСообщения (Metaclass TransportMessage)**

**Описание**

Документ, который является экземпляром схемы сообщения СистемыДоставкиСообщения.

Абстрактный (Abstract)	ложь (false)
Владелец (Owner)	ISO20022::Мета модель::КонцептуальныйУровень::ДоставкаСообщения (ISO20022::Metamodel::ConceptualLevel::MessageTransport)
Прикладной Стереотип (Applied Stereotype)	метакласс (metaclass)
Суперкласс (Superclass)	

**Свойства**

— Экземплярсообщения

**Описание**

ЭкземплярСообщения, который является ТранспортируемымСообщением.

Тип (Type)	ISO20022::Мета модель::КонцептуальныйУровень::ФизическийУровень (ISO20022::Metamodel::ConceptualLevel::PhysicalLevel)
Владелец (Owner)	ISO20022::Мета модель::КонцептуальныйУровень::ДоставкаСообщения:: ТранспортируемоеСообщение (ISO20022::Metamodel::ConceptualLevel::MessageTransport::TransportMessage)
Значение по умолчанию (Default Value)	
Множественность (Multiplicity)	1
Агрегация (Aggregation)	нет (none)
Упорядочено (Ordered)	ложь (false)

— получатель

**Описание**

КонечнаяТочкаДоставкиСообщения-получатель для ТранспортируемогоСообщения.

Тип (Type)	ISO20022::Мета модель::КонцептуальныйУровень::ДоставкаСообщения:: КонечнаяТочкаДоставкиСообщения (ISO20022::Metamodel::ConceptualLevel::MessageTransport::MessagingEndpoint)
Владелец (Owner)	ISO20022::Мета модель::КонцептуальныйУровень::ДоставкаСообщения:: ТранспортируемоеСообщение (ISO20022::Metamodel::ConceptualLevel::MessageTransport::TransportMessage)
Значение по умолчанию (Default Value)	
Множественность (Multiplicity)	0..*
Агрегация (Aggregation)	нет (none)
Упорядочено (Ordered)	ложь (false)

— отправитель

**Описание**

КонечнаяТочкаДоставкиСообщения-отправитель ТранспортируемогоСообщения.

Тип (Type)	ISO20022::Мета модель::КонцептуальныйУровень::ДоставкаСообщения:: КонечнаяТочкаДоставкиСообщения (ISO20022::Metamodel::ConceptualLevel::MessageTransport::MessagingEndpoint)
Владелец (Owner)	ISO20022::Мета модель::КонцептуальныйУровень::ДоставкаСообщения:: ТранспортируемоеСообщение (ISO20022::Metamodel::ConceptualLevel::MessageTransport::TransportMessage)
Значение по умолчанию (Default Value)	
Множественность (Multiplicity)	0..*
Агрегация (Aggregation)	нет (none)
Упорядочено (Ordered)	ложь (false)

**Ограничения**

— одна и та же Система Доставки Сообщения

**Описание**

Отправитель и получатель Транспортируемого Сообщения должны использовать одну и ту же Систему Доставки Сообщения.

Контекст (Context)	ISO20022::Мета модель::Концептуальный Уровень::Доставка Сообщения::Транспортируемое Сообщение (ISO20022::Metamodel::ConceptualLevel::MessageTransport::TransportMessage)
Язык (Language)	OCL2.0 OCL2.0
Тело (Body)	Этот.отправитель.Система доставки = этот.получатель.Система доставки (this.sender.transportSystem) = (this.receiver.transportSystem)

**В.2.5 Пакет ISO20022::Мета модель::Концептуальный Уровень::Статика****Package ISO20022::Metamodel::ConceptualLevel::Static**

Прикладной Стереотип (Applied Stereotype)	
---	--

**В.2.5.1 Мета класс Бизнес Ассоциация (Metaclass Business Association)****Описание**

Отношение между двумя Бизнес Компонентами.

*Пример — Сторона, обслуживающая счет.***Примечания**

1 Бизнес Ассоциации являются категорией Бизнес Концептов. Они хранятся в Словаре Данных, где они связаны с двумя соответствующими Бизнес Компонентами. Их значение может быть однозначно описано только в комбинации с этими двумя Бизнес Компонентами.

2 Может быть несколько Бизнес Ассоциаций между двумя конкретными Бизнес Компонентами.

Абстрактный (Abstract)	ложь (false)
Владелец (Owner)	ISO20022::Мета модель::Концептуальный Уровень::Статика (ISO20022::Metamodel::ConceptualLevel::Static)
Прикладной Стереотип (Applied Stereotype)	метакласс (metaclass)
Суперкласс (Superclass)	ISO20022::Мета модель::Бизнес Концепт (ISO20022::Metamodel::Вход Верхнего Уровня В Словарь) (ISO20022::Metamodel::BusinessConcept (ISO20022::Metamodel::TopLevelDictionaryEntry))

**Свойства**

— концевик A

**Описание**

Представляет один из двух Концевиков Бизнес Ассоциации, соединяющий Бизнес Ассоциацию с Бизнес Компонентом.

Тип (Type)	ISO20022::Мета модель::Концептуальный Уровень::Статика::Концевик Бизнес Ассоциации (ISO20022::Metamodel::ConceptualLevel::Static::BusinessAssociationEnd)
Владелец (Owner)	ISO20022::Мета модель::Концептуальный Уровень::Статика::Бизнес Ассоциация (ISO20022::Metamodel::ConceptualLevel::Static::BusinessAssociation)
Значение по умолчанию (Default Value)	
Множественность (Multiplicity)	1
Агрегация (Aggregation)	композиция (composite)
Упорядочено (Ordered)	ложь (false)

— концевикВ

**Описание**

Представляет один из двух КонцевиковБизнесАссоциации, соединяющий БизнесАссоциацию с БизнесКомпонентом.

Тип (Type)	ISO20022::Мета модель::КонцептуальныйУровень::Статика::КонцевикБизнесАссоциации (ISO20022::Metamodel::ConceptualLevel::Static::BusinessAssociationEnd)
Владелец (Owner)	ISO20022::Мета модель::КонцептуальныйУровень::Статика::БизнесАссоциация (ISO20022::Metamodel::ConceptualLevel::Static::BusinessAssociation)
Значение по умолчанию (Default Value)	
Множественность (Multiplicity)	1
Агрегация (Aggregation)	композиция (composite)
Упорядочено (Ordered)	ложь (false)

**Ограничения**

— НеБолееОднойАгрегацииКонцевика

**Описание**

Два концевика ассоциации не могут иметь типы агрегации «композиция» или «разделяемый» в одно и то же время.

Контекст (Context)	ISO20022::Мета модель::КонцептуальныйУровень::Статика::БизнесАссоциация (ISO20022::Metamodel::ConceptualLevel::Static::BusinessAssociation)
Язык (Language)	OCL2.0 (OCL2.0)
Тело (Body)	Не(концевикА.агрегация<>Агрегация.НЕТ и концевикВ.агрегация<>Агрегация.НЕТ) (Not(endA.aggregation <> Aggregation.(NONE) and endB.aggregation <> Aggregation.(NONE))

— КонтекстСоответствуетТипу

**Описание**

Контекст КонцевикаВ должен быть типом КонцевикаА и наоборот.

Контекст (Context)	ISO20022::Мета модель::КонцептуальныйУровень::Статика::БизнесАссоциация (ISO20022::Metamodel::ConceptualLevel::Static::BusinessAssociation)
Язык (Language)	OCL2.0 (OCL2.0)
Тело (Body)	концевикВ.контекст = концевикА.тип и концевикА.контекст = концевикВ.тип (endB.context = endA.type and endA.context = endB.type)

**В.2.5.2 Метакласс КонцевикБизнесАссоциации (Metaclass BusinessAssociationEnd)****Описание**

Конечная точка БизнесАссоциации, которая соединяет БизнесАссоциацию с БизнесКомпонентом.

Абстрактный (Abstract)	ложь (false)
Владелец (Owner)	ISO20022::Мета модель::КонцептуальныйУровень::Статика (ISO20022::Metamodel::ConceptualLevel::Static)
Прикладной Стереотип (Applied Stereotype)	метакласс (metaclass)
Суперкласс (Superclass)	ISO20022::Мета модель::КонцептуальныйУровень::Статика::БизнесЭлемент (ISO20022::Metamodel::ConceptualLevel::Static::BusinessElement)



**Свойства**

— агрегация

**Описание**

Выражает силу семантических соотношений между двумя БизнесКомпонентами.

Тип (Type)	ISO20022::БиблиотекаТипов::Перечисления::Агрегация (ISO20022::TypeLibrary::Enumerations::Aggregation)
Владелец (Owner)	ISO20022::Мета модель::КонцептуальныйУровень::Статика:: КонцевикБизнесАссоциации (ISO20022::Metamodel::ConceptualLevel::Static::BusinessAssociationEnd)
Значение по умолчанию (Default Value)	
Множественность (Multiplicity)	1
Агрегация (Aggregation)	нет (none)
Упорядочено (Ordered)	ложь (false)

— ассоциацияДляКонцевикаА

**Описание**

Ассоциация для одного из двух КонцевиковАссоциации, точнее КонцевикаА.

Тип (Type)	ISO20022::Мета модель::КонцептуальныйУровень::Статика::БизнесАссоциация (ISO20022::Metamodel::ConceptualLevel::Static::BusinessAssociation)
Владелец (Owner)	ISO20022::Мета модель::КонцептуальныйУровень::Статика::КонцевикБизнесАссоциации (ISO20022::Metamodel::ConceptualLevel::Static::BusinessAssociationEnd)
Значение по умолчанию (Default Value)	
Множественность (Multiplicity)	0..1
Агрегация (Aggregation)	нет (none)
Упорядочено (Ordered)	ложь (false)

— ассоциацияДляКонцевикаВ

**Описание**

Ассоциация для одного из двух КонцевиковАссоциации, точнее КонцевикаВ.

Тип (Type)	ISO20022::Мета модель::КонцептуальныйУровень::Статика::БизнесАссоциация (ISO20022::Metamodel::ConceptualLevel::Static::BusinessAssociation)
Владелец (Owner)	ISO20022::Мета модель::КонцептуальныйУровень::Статика:: КонцевикБизнесАссоциации (ISO20022::Metamodel::ConceptualLevel::Static::BusinessAssociationEnd)
Значение по умолчанию (Default Value)	
Множественность (Multiplicity)	0..1
Агрегация (Aggregation)	нет (none)
Упорядочено (Ordered)	ложь (false)

— тип

**Описание**

Определяет, что КонцевикБизнесАссоциации всегда имеет модель сложного содержания и поэтому всегда типизируется БизнесКомпонентом, в отличие от БизнесАтрибута, тип которого может быть определен типом данных.

Тип (Type)	ISO20022::Мета модель::КонцептуальныйУровень::Статика::БизнесКомпонент (ISO20022::Metamodel::ConceptualLevel::Static::BusinessComponent)
Владелец (Owner)	ISO20022::Мета модель::КонцептуальныйУровень::Статика:: КонцевикБизнесАссоциации (ISO20022::Metamodel::ConceptualLevel::Static::BusinessAssociationEnd)
Значение по умолчанию (Default Value)	
Множественность (Multiplicity)	1
Агрегация (Aggregation)	нет (none)
Упорядочено (Ordered)	ложь (false)

**Ограничения**

— ИлиКонцевикАИлиКонцевикВ

**Описание**

КонцевикБизнесАссоциации должен играть точно одну из двух следующих ролей: КонцевикА или КонцевикВ.

Контекст (Context)	ISO20022::Мета модель::КонцептуальныйУровень::Статика::КонцевикБизнесАссоциации (ISO20022::Metamodel::ConceptualLevel::Static::BusinessAssociationEnd)
Язык (Language)	OCL2.0 (OCL2.0)
Тело (Body)	ассоциацияДляКонцевикаА -> будет Пусто() неили ассоциацияДляКонцевикаВ -> будет Пусто() (associationForEndA->isEmpty() xor associationForEndB ->isEmpty)

**В.2.5.3 Метакласс БизнесАтрибут (Metaclass BusinessAttribute)****Описание**

БизнесЭлемент, типизированный БизнесКомпонентом или ТипомДанных (в отличие от КонцевикаБизнесАссоциации, который всегда типизируется другим БизнесКомпонентом).

*Пример — ИдентификаторСчета, НомерТелефона.*

Абстрактный (Abstract)	ложь (false)
Владелец (Owner)	ISO20022::Мета модель::КонцептуальныйУровень::Статика (ISO20022::Metamodel::ConceptualLevel::Static)
Прикладной Стереотип (Applied Stereotype)	метакласс (metaclass)
Суперкласс (Superclass)	ISO20022::Мета модель::КонцептуальныйУровень::Статика::БизнесЭлемент ISO20022::Мета модель::КонцептРепозитория (ISO20022::Metamodel::ConceptualLevel::Static::BusinessElement ISO20022::Metamodel::RepositoryConcept)

**Свойства**

— сложныйТип

**Описание**

БизнесКомпонент, который описывается моделью сложного содержания для БизнесАтрибута.

Тип (Type)	ISO20022::Мета модель::КонцептуальныйУровень::Статика::БизнесКомпонент (ISO20022::Metamodel::ConceptualLevel::Static::BusinessComponent)
Владелец (Owner)	ISO20022::Мета модель::КонцептуальныйУровень::Статика::БизнесАтрибут (ISO20022::Metamodel::ConceptualLevel::Static::BusinessAttribute)
Значение по умолчанию (Default Value)	
Множественность (Multiplicity)	0..1
Агрегация (Aggregation)	нет (none)
Упорядочено (Ordered)	ложь (false)

— простойТип

**Описание**

Показывает, что модель контента БизнесАтрибута может быть определена типом из библиотеки типов XSD или производным типом данных.

Тип (Type)	ISO20022::Мета модель::ТипДанных::ТипДанных (ISO20022::Metamodel::DataTypes::DataType)
Владелец (Owner)	ISO20022::Мета модель::КонцептуальныйУровень::Статика::БизнесАтрибут (ISO20022::Metamodel::ConceptualLevel::Static::BusinessAttribute)
Значение по умолчанию (Default Value)	
Множественность (Multiplicity)	0..1
Агрегация (Aggregation)	нет (none)
Упорядочено (Ordered)	ложь (false)

**Ограничения**

— БизнесАтрибутИмеетРовноОдинТип

**Описание**

БизнесАтрибут должен иметь точно один тип из следующих: простойТип и сложныйТип.

Контекст (Context)	ISO20022::Мета модель::КонцептуальныйУровень::Статика::БизнесАтрибут (ISO20022::Metamodel::ConceptualLevel::Static::BusinessAttribute)
Язык (Language)	OCL2.0 (OCL2.0)
Тело (Body)	сложныйТип->размер() + простойТип->размер() = 1 (complexType->size() + simpleType->size() = 1)

— ТипНеПроизводитсяМножествомКода

**Описание**

Производное Множество Кода может использоваться только с типом АтрибутовСообщения. Поэтому БизнесАтрибут не может быть типизирован с помощью Производного МножестваКода.

Контекст (Context)	ISO20022::Мета модель::КонцептуальныйУровень::Статика::БизнесАтрибут (ISO20022::Metamodel::ConceptualLevel::Static::BusinessAttribute)
Язык (Language)	OCL2.0 (OCL2.0)
Тело (Body)	тип.oclБудетВидВыкл(множествоКода) влечет тип.oclКакТип(множествоКода).след->будетПусто() (type.oclIsKindOf(CodeSet) implies type.oclAsType(CodeSet).trace->isEmpty())

**B.2.5.4 Метакласс БизнесКомпонент (Metaclass BusinessComponent)****Описание**

Представление (части) ключевого бизнес-понятия, характеризующееся определенными БизнесЭлементами.

*Пример — Счет, сделка, сторона.*

**Примечания**

1 БизнесКомпоненты являются категорией БизнесКонцептов. Они хранятся в Словаре Данных.

2 БизнесКомпонент может иметь одну или более БизнесАссоциаций с другими БизнесКомпонентами.

Абстрактный (Abstract)	ложь (false)
Владелец (Owner)	ISO20022::Мета модель::КонцептуальныйУровень::Статика (ISO20022::Metamodel::ConceptualLevel::Static)
Прикладной Стереотип (Applied Stereotype)	метакласс (metaclass)
Суперкласс (Superclass)	ISO20022::Мета модель::БизнесКонцепт ISO20022::Мета модель::ВходВерхнегоУровняВСловарь (ISO20022::Metamodel::BusinessConcept ISO20022::Metamodel::TopLevelDictionaryEntry)

**Свойства**

— Доменассоциации

**Описание**

Описывает семантики, которые определяют, как БизнесКомпонент может участвовать в БизнесАссоциациях.

Тип (Type)	ISO20022::Мета модель::КонцептуальныйУровень::Статика::КонцевикБизнесАссоциации (ISO20022::Metamodel::ConceptualLevel::Static::BusinessAssociationEnd)
Владелец (Owner)	ISO20022::Мета модель::КонцептуальныйУровень::Статика::БизнесКомпонент (ISO20022::Metamodel::ConceptualLevel::Static::BusinessComponent)
Значение по умолчанию (Default Value)	
Множественность (Multiplicity)	0..*
Агрегация (Aggregation)	нет (none)
Упорядочено (Ordered)	ложь (false)

— Отклонение

**Описание**

Все СледыБизнесКомпонента, которые производят ТипыКомпонентовСообщения и ЭлементыСообщения из одного БизнесКомпонента.

Тип (Type)	ISO20022::Мета модель::ПреобразованиеКонцептуальногоВЛогический::СледБизнесКомпонента (ISO20022::Metamodel::ConceptualToLogicalTransformation::BusinessComponentTrace)
Владелец (Owner)	ISO20022::Мета модель::КонцептуальныйУровень::Статика::БизнесКомпонент (ISO20022::Metamodel::ConceptualLevel::Static::BusinessComponent)
Значение по умолчанию (Default Value)	
Множественность (Multiplicity)	0..*
Агрегация (Aggregation)	нет (none)
Упорядочено (Ordered)	ложь (false)

— Элемент

**Описание**

Семантическое свойство БизнесКомпонента.

Тип (Type)	ISO20022::Мета модель::КонцептуальныйУровень::Статика::БизнесКомпонент (ISO20022::Metamodel::ConceptualLevel::Static::BusinessElement)
Владелец (Owner)	ISO20022::Мета модель::КонцептуальныйУровень::Статика::БизнесКомпонент (ISO20022::Metamodel::ConceptualLevel::Static::BusinessComponent)
Значение по умолчанию (Default Value)	
Множественность (Multiplicity)	0..*
Агрегация (Aggregation)	композиция (composite)
Упорядочено (Ordered)	истина (true)

— ПодТип

**Описание**

БизнесКомпоненты, специализирующие данный БизнесКомпонент.

Тип (Type)	ISO20022::Мета модель::КонцептуальныйУровень::Статика::БизнесКомпонент (ISO20022::Metamodel::ConceptualLevel::Static::BusinessComponent)
Владелец (Owner)	ISO20022::Мета модель::КонцептуальныйУровень::Статика::БизнесКомпонент (ISO20022::Metamodel::ConceptualLevel::Static::BusinessComponent)
Значение по умолчанию (Default Value)	
Множественность (Multiplicity)	*
Агрегация (Aggregation)	нет (none)
Упорядочено (Ordered)	ложь (false)

— СуперТип

**Описание**

БизнесКомпонент, который определяется данным БизнесКомпонентом.

Тип (Type)	ISO20022::Мета модель::КонцептуальныйУровень::Статика::БизнесКомпонент (ISO20022::Metamodel::ConceptualLevel::Static::BusinessComponent)
Владелец (Owner)	ISO20022::Мета модель::КонцептуальныйУровень::Статика::БизнесКомпонент (ISO20022::Metamodel::ConceptualLevel::Static::BusinessComponent)
Значение по умолчанию (Default Value)	
Множественность (Multiplicity)	0..1
Агрегация (Aggregation)	нет (none)
Упорядочено (Ordered)	ложь (false)

**В.2.5.5 Метакласс БизнесЭлемент (Metaclass BusinessElement)****Описание**

Свойство БизнесКомпонента, которое имеет отличительное значение в рамках этого БизнесКомпонента.

*Пример — Статус счета, цена сделки, дата сделки и время операции.*

Абстрактный (Abstract)	истина (true)
Владелец (Owner)	ISO20022::Мета модель::КонцептуальныйУровень::Статика (ISO20022::Metamodel::ConceptualLevel::Static)
Прикладной Стереотип (Applied Stereotype)	метакласс (metaclass)
Суперкласс (Superclass)	ISO20022::Мета модель::БизнесКонцепт ISO20022::Мета модель::КонцептРепозитория (ISO20022::Metamodel::BusinessConcept) (ISO20022::Metamodel::RepositoryConcept)

**Свойства**

— мощностьМножества

**Описание**

Свойство БизнесЭлемента, описывающее количество разрешенных событий, которые могут иметь место в конкретном БизнесКомпоненте.

Тип (Type)	ISO20022::Мета модель::МощностьМножества (ISO20022::Metamodel::Cardinality)
Владелец (Owner)	(ISO20022::Мета модель::КонцептуальныйУровень::Статика::БизнесЭлемент) ISO20022::Metamodel::ConceptualLevel::Static::BusinessElement
Значение по умолчанию (Default Value)	
Множественность (Multiplicity)	1
Агрегация (Aggregation)	нет (none)
Упорядочено (Ordered)	ложь (false)

— происхождение

**Описание**

Все СледыБизнесЭлемента, которые порождают ЭлементыСообщения из одного БизнесЭлемента в определенном БизнесКомпоненте.

Тип (Type)	ISO20022::Мета модель::ПреобразованиеКонцептуальногоВЛогический:: СледБизнесЭлемента (ISO20022::Metamodel::ConceptualToLogicalTransformation:: BusinessElementTrace)
Владелец (Owner)	ISO20022::Мета модель::КонцептуальныйУровень::Статика::БизнесЭлемент (ISO20022::Metamodel::ConceptualLevel::Static::BusinessElement)
Значение по умолчанию (Default Value)	
Множественность (Multiplicity)	0..*
Агрегация (Aggregation)	нет (none)
Упорядочено (Ordered)	ложь (false)

— Контекстэлемента

**Описание**

Бизнесконтекст, в котором используется БизнесЭлемент.

Тип (Type)	ISO20022::Мета модель::КонцептуальныйУровень::Статика::БизнесКомпонент (ISO20022::Metamodel::ConceptualLevel::Static::BusinessComponent)
Владелец (Owner)	ISO20022::Мета модель::КонцептуальныйУровень::Статика::БизнесЭлемент (ISO20022::Metamodel::ConceptualLevel::Static::BusinessElement)
Значение по умолчанию (Default Value)	
Множественность (Multiplicity)	1
Агрегация (Aggregation)	нет (none)
Упорядочено (Ordered)	ложь (false)

— будетСоздан

**Описание**

Определяет, может ли быть вычислен БизнесЭлемент при использовании других БизнесЭлементов, показывается для внесения ясности даже в том случае, если это не добавляет никакой семантической информации.

Тип (Type)	ISO20022::БиблиотекаТипов::СхемаXML::логический (ISO20022::TypeLibrary::XMLSchema::boolean)
Владелец (Owner)	ISO20022::Мета модель::КонцептуальныйУровень::Статика::БизнесЭлемент (ISO20022::Metamodel::ConceptualLevel::Static::BusinessElement)
Значение по умолчанию (Default Value)	(false)
Множественность (Multiplicity)	1
Агрегация (Aggregation)	нет (none)
Упорядочено (Ordered)	ложь (false)

### **В.2.6 Пакет ISO20022::Мета модель::ПреобразованиеКонцептуальногоВЛогический (Package ISO20022::Metamodel::ConceptualToLogicalTransformation)**

Прикладной Стереотип (Applied Stereotype)	
---	--

#### **В.2.6.1 Мета класс СледБизнесКомпонента (Metaclass BusinessComponentTrace)**

**Описание**

Семантическое соотношение между ТипомКомпонентаСообщения/ЭлементомСообщения и БизнесКомпонентом, из которого они получены.

Абстрактный (Abstract)	ложь (false)
Владелец (Owner)	ISO20022::Мета модель::ПреобразованиеКонцептуальногоВЛогический (ISO20022::Metamodel::ConceptualToLogicalTransformation)
Прикладной Стереотип (Applied Stereotype)	метакласс (metaclass)
Суперкласс (Superclass)	ISO20022::Мета модель::След (ISO20022::Metamodel::Trace)



**Свойства**

— БизнесКомпонент

**Описание**

БизнесКомпонент, для которого установлены связи с ТипомКомпонентаСообщения или ЭлементомСообщения.

Тип (Type)	ISO20022::Мета модель::КонцептуальныйУровень::Статика::БизнесКомпонент (ISO20022::Metamodel::ConceptualLevel::Static::BusinessComponent)
Владелец (Owner)	ISO20022::Мета модель::ПреобразованиеКонцептуальногоВЛогический::СледБизнесКомпонента (ISO20022::Metamodel::ConceptualToLogicalTransformation::BusinessComponentTrace)
Значение по умолчанию (Default Value)	
Множественность (Multiplicity)	1
Агрегация (Aggregation)	нет (none)
Упорядочено (Ordered)	ложь (false)

— ТипКомпонентаСообщения

**Описание**

ТипКомпонентаСообщения, который связывается с БизнесКомпонентом.

Тип (Type)	ISO20022::Мета модель::ЛогическийУровень::ТипКомпонентаСообщения (ISO20022::Metamodel::LogicalLevel::MessageComponentType)
Владелец (Owner)	ISO20022::Мета модель::ПреобразованиеКонцептуальногоВЛогический::СледБизнесКомпонента (ISO20022::Metamodel::ConceptualToLogicalTransformation::BusinessComponentTrace)
Значение по умолчанию (Default Value)	
Множественность (Multiplicity)	1
Агрегация (Aggregation)	нет (none)
Упорядочено (Ordered)	ложь (false)

— ЭлементСообщения

**Описание**

ЭлементСообщения, который связывается с БизнесКомпонентом.

Тип (Type)	ISO20022::Мета модель::ЛогическийУровень::ЭлементСообщения (ISO20022::Metamodel::LogicalLevel::MessageElement)
Владелец (Owner)	ISO20022::Мета модель::ПреобразованиеКонцептуальногоВЛогический::СледБизнесКомпонента (ISO20022::Metamodel::ConceptualToLogicalTransformation::BusinessComponentTrace)
Значение по умолчанию (Default Value)	
Множественность (Multiplicity)	1
Агрегация (Aggregation)	нет (none)
Упорядочено (Ordered)	ложь (false)

**В.2.6.2 Метакласс СледБизнесЭлемента (Metaclass BusinessElementTrace)****Описание**

Семантическое соотношение между ЭлементомСообщения и БизнесЭлементом, из которого он получен.

Абстрактный (Abstract)	ложь (false)
Владелец (Owner)	ISO20022::Мета модель::ПреобразованиеКонцептуальногоВЛогический (ISO20022::Metamodel::ConceptualToLogicalTransformation)
Прикладной Стереотип (Applied Stereotype)	метакласс (metaclass)
Суперкласс (Superclass)	ISO20022::Мета модель::След (ISO20022::Metamodel::Trace)

**Свойства**

— БизнесЭлемент

**Описание**

БизнесЭлемент, для которого установлены связи с ЭлементомСообщения.

Тип (Type)	ISO20022::Мета модель::КонцептуальныйУровень::Статика::БизнесЭлемент (ISO20022::Metamodel::ConceptualLevel::Static::BusinessElement)
Владелец (Owner)	ISO20022::Мета модель::ПреобразованиеКонцептуальногоВЛогический::СледБизнесЭлемента (ISO20022::Metamodel::ConceptualToLogicalTransformation::BusinessElementTrace)
Значение по умолчанию (Default Value)	
Множественность (Multiplicity)	1
Агрегация (Aggregation)	нет (none)
Упорядочено (Ordered)	ложь (false)

— Элементсообщения

**Описание**

ЭлементСообщения, для которого устанавливается связь с БизнесЭлементом.

Тип (Type)	ISO20022::Мета модель::ЛогическийУровень::ЭлементСообщения (ISO20022::Metamodel::LogicalLevel::MessageElement)
Владелец (Owner)	ISO20022::Мета модель::ПреобразованиеКонцептуальногоВЛогический::СледБизнесЭлемента (ISO20022::Metamodel::ConceptualToLogicalTransformation::BusinessElementTrace)
Значение по умолчанию (Default Value)	
Множественность (Multiplicity)	1
Агрегация (Aggregation)	нет (none)
Упорядочено (Ordered)	ложь (false)

**Ограничения**

— ВыравниваниеМощностиМножества

**Описание**

След может только увеличить минимальное число элементов и только уменьшить максимальное число элементов.

Контекст (Context)	ISO20022::Мета модель::ПреобразованиеКонцептуальногоВЛогический::СледБизнесЭлемента (ISO20022::Metamodel::ConceptualToLogicalTransformation::BusinessElementTrace)
Язык (Language)	OCL2.0 (OCL2.0)
Тело (Body)	$\text{кДействительное(мощностьМножества.минимумСобытие)} \geq$ $\text{кДействительное(бизнесЭлемент.мощностьМножества.минимумСобытие)}$ и $\text{кДействительное}$ $\text{(мощностьМножества.максимумСобытие)} \leq$ $\text{кДействительное(бизнесЭлемент.мощностьМножества.максимумСобытие)}$ $\text{toReal(cardinality.minimumOccurrence)} \geq$ $\text{toReal(businessElement.cardinality.minimumOccurrence)}$ and $\text{toReal(cardinality.maximumOccurrence)} \leq$ $\text{toReal(businessElement.cardinality.maximumOccurrence)}$

— MaxGEzero

**Описание**

МаксимумСобытие должно быть больше нуля.

Контекст (Context)	ISO20022::Мета модель::ПреобразованиеКонцептуальногоВЛогический::СледБизнесЭлемента (ISO20022::Metamodel::ConceptualToLogicalTransformation::BusinessElementTrace)
Язык (Language)	OCL2.0 (OCL2.0)
Тело (Body)	$\text{максимумСобытие} > 0$ $\text{(maximumOccurrence} > 0)$

— MinLEmax

**Описание**

МинимумСобытие не должно превосходить максимумСобытие.

Контекст (Context)	ISO20022::Мета модель::ПреобразованиеКонцептуальногоВЛогический::СледБизнесЭлемента (ISO20022::Metamodel::ConceptualToLogicalTransformation::BusinessElementTrace)
Язык (Language)	OCL2.0 (OCL2.0)
Тело (Body)	$\text{минимумСобытие} \rightarrow \text{неПусто}()$ и $\text{максимумСобытие} \rightarrow \text{неПусто}()$ $\text{влечет минимумСобытие} \leq \text{максимумСобытие}$ $\text{(minimumOccurrence} \rightarrow \text{notEmpty}())$ and $\text{maximumOccurrence} \rightarrow$ $\text{notEmpty}()$ $\text{implies minimumOccurrence} \leq \text{maximumOccurrence}$

— ЕдиноеПредставление

**Описание**

Когда бизнесЭлемент является БизнесАтрибутом, тогда Элементсообщения должен быть Атрибутомсообщения с тем же самым видом типа, что и БизнесАтрибут.

Контекст (Context)	ISO20022::Мета модель::ПреобразованиеКонцептуальногоВЛогический::СледБизнесЭлемента ISO20022::Metamodel::ConceptualToLogicalTransformation::BusinessElementTrace
Язык (Language)	OCL2.0 OCL2.0
Тело (Body)	$\text{(бизнесЭлемент.oclБудетВид(бизнесАтрибут)}$ и не $\text{бизнесЭлемент.простойТип. oclБудетНеопределено}()$ и $\text{Элементсообщения.oclБудетВид(АтрибутСообщения)}$ и $\text{бизнесЭлемент.простойТип.}$ $\text{oclТип.будетСовместимыйС(элементСообщения.простойТип. oclТип)}$ или $\text{(бизнесЭлемент.oclБудетВид(бизнесАтрибут)}$ и не $\text{бизнесЭлемент.сложныйТип.oclБудетНеопределено}()$ и $\text{Элементсообщения.oclБудетВид(ТипКомпонентаСообщения)}$ $)$

	<pre>(businessElement.oclIsKindOf(BusinessAttribute) and not businessElement.simpleType.oclIsUndefined() and messageElement.oclIsKindOf(MessageAttribute) and businessElement.simpleType.oclType.isCompatibleWith(messageElement.simpleType.oclType) ) or (businessElement.oclIsKindOf(BusinessAttribute) and not businessElement.complexType.oclIsUndefined() and messageElement.oclIsKindOf(MessageAttribute) and messageElement.oclIsKindOf(MessageComponentType) )</pre>
--	--

### В.2.6.3 Метакласс СледМножестваКода (Metaclass CodeSetTrace)

#### Описание

Семантическое соотношение между двумя МножествамиКода, посредством которого полученное МножествоКода используется как тип БизнесЭлемента и получаемое множествоКода используется как тип Элемента-Сообщения.

Абстрактный (Abstract)	ложь (false)
Владелец (Owner)	ISO20022::Мета модель::ПреобразованиеКонцептуальногоВЛогический (ISO20022::Metamodel::ConceptualToLogicalTransformation)
Прикладной Стереотип (Applied Stereotype)	метакласс (metaclass)
Суперкласс (Superclass)	ISO20022::Мета модель::След (ISO20022::Metamodel::Trace)

#### Свойства

— производноеМножествоКода

#### Описание

МножествоКода, которое является подмножеством другого МножестваКода, к которому оно трассируется.

Тип (Type)	ISO20022::Мета модель::МножествоКода (ISO20022::Metamodel::CodeSet)
Владелец (Owner)	ISO20022::Мета модель::ПреобразованиеКонцептуальногоВЛогический::СледМножестваКода (ISO20022::Metamodel::ConceptualToLogicalTransformation::CodeSetTrace)
Значение по умолчанию (Default Value)	
Множественность (Multiplicity)	1
Агрегация (Aggregation)	нет (none)
Упорядочено (Ordered)	ложь (false)

— источникМножестваКода

#### Описание

МножествоКода, из которого производится другое МножествоКода.

Тип (Type)	ISO20022::Мета модель::МножествоКода (ISO20022::Metamodel::CodeSet)
Владелец (Owner)	ISO20022::Мета модель::ПреобразованиеКонцептуальногоВЛогический::СледМножестваКода (ISO20022::Metamodel::ConceptualToLogicalTransformation::CodeSetTrace)

Значение по умолчанию (Default Value)	
Множественность (Multiplicity)	1
Агрегация (Aggregation)	нет (none)
Упорядочено (Ordered)	ложь (false)

**В.2.6.4 Метакласс СледТипаСообщения (Metaclass MessageTypeTrace)****Описание**

Соотношение между ПередачейСообщения в БизнесТранзакции и соответствующим ей ОпределениемСообщения.

Абстрактный (Abstract)	ложь (false)
Владелец (Owner)	ISO20022::Мета модель::ПреобразованиеКонцептуального (ISO20022::Metamodel::ConceptualToLogicalTransformation)
Прикладной Стереотип (Applied Stereotype)	метакласс (metaclass)
Суперкласс (Superclass)	ISO20022::Мета модель::След (ISO20022::Metamodel::Trace)

**Свойства**

— определениесообщения

**Описание**

ОпределениеСообщения, которое трассируется к ПередачеСообщения

Тип (Type)	ISO20022::Мета модель::ЛогическийУровень::ОпределениеСообщения (ISO20022::Metamodel::LogicalLevel::MessageDefinition)
Владелец (Owner)	ISO20022::Мета модель::ПреобразованиеКонцептуальногоВЛогический::СледТипаСообщения (ISO20022::Metamodel::ConceptualToLogicalTransformation::MessageTypeTrace)
Значение по умолчанию (Default Value)	
Множественность (Multiplicity)	1
Агрегация (Aggregation)	нет (none)
Упорядочено (Ordered)	ложь (false)

— передачасообщения

**Описание**

ПередачаСообщения, к которой трассируется ОпределениеСообщения.

Тип (Type)	ISO20022::Мета модель::МножествоКода (ISO20022::Metamodel::CodeSet)
Владелец (Owner)	ISO20022::Мета модель::ПреобразованиеКонцептуальногоВЛогический::СледМножестваКода (ISO20022::Metamodel::ConceptualToLogicalTransformation::CodeSetTrace)
Значение по умолчанию (Default Value)	

Множественность (Multiplicity)	1
Агрегация (Aggregation)	нет (none)
Упорядочено (Ordered)	ложь (false)

#### В.2.7 Пакет ISO20022::Мета модель::ТипыДанных (Package ISO20022::Metamodel::DataTypes)

Прикладной Стереотип (Applied Stereotype)	
---	--

##### В.2.7.1 Мета класс Сумма (Metaclass Amount)

###### Описание

Количество денежных единиц, определенное в валюте, где единица валюты известна или подразумевается.

Абстрактный (Abstract)	ложь (false)
Владелец (Owner)	ISO20022::Мета модель::ТипыДанных (ISO20022::Metamodel::DataTypes)
Прикладной Стереотип (Applied Stereotype)	метакласс (metaclass)
Суперкласс (Superclass)	ISO20022::Мета модель::ТипыДанных::Десятичное (ISO20022::Metamodel::DataTypes::Decimal)

###### Свойства

— множествоИдентификатороввалюты

###### Описание

Определяет разрешенные валюты, которые могут использоваться для собирания данной суммы.

Тип (Type)	ISO20022::Мета модель::МножествоИдентификаторов (ISO20022::Metamodel::IdentifierSet)
Владелец (Owner)	ISO20022::Мета модель::ТипыДанных::Сумма (ISO20022::Metamodel::DataTypes::Amount)
Значение по умолчанию (Default Value)	
Множественность (Multiplicity)	0..1
Агрегация (Aggregation)	нет (none)
Упорядочено (Ordered)	ложь (false)

##### В.2.7.2 Мета класс Двоичное (Metaclass Binary)

###### Описание

Любое множество значений, выделенное из пространства значений «базовое64Двоичное» («base64Binary»), как определено в соответствии с Рекомендацией W3C Схема XML Часть 2: типыДанных.

Абстрактный (Abstract)	ложь (false)
Владелец (Owner)	ISO20022::Мета модель::ТипыДанных (ISO20022::Metamodel::DataTypes)
Прикладной Стереотип (Applied Stereotype)	метакласс (metaclass)
Суперкласс (Superclass)	ISO20022::Мета модель::ТипыДанных::ТипДанных (ISO20022::Metamodel::DataTypes::DataType)

**Свойства**

— длина

**Описание**

Число единиц символов.

**Примечания**

- 1 МаксДлина всегда должна быть больше или равна минДлине.
- 2 Единицей в этом случае будет ограниченная по длине последовательность двоичных октетов.

Тип (Type)	ISO20022::БиблиотекаТипов::СхемаXML::неОтрицательноеЦелое (ISO20022::TypeLibrary::XMLSchema::nonNegativeInteger)
Владелец (Owner)	ISO20022::Мета модель::ТипыДанных::Двоичное (ISO20022::Metamodel::DataTypes::Binary)
Значение по умолчанию (Default Value)	
Множественность (Multiplicity)	0..1
Агрегация (Aggregation)	нет (none)
Упорядочено (Ordered)	ложь (false)

— максДлина

**Описание**

Максимальное число единиц символов.

**Примечания**

- 1 МаксДлина всегда должна быть больше или равна, чем минДлина.
- 2 Единицей в этом случае будет ограниченная по длине последовательность двоичных октетов.

Тип (Type)	ISO20022::БиблиотекаТипов::СхемаXML::неОтрицательноеЦелое (ISO20022::TypeLibrary::XMLSchema::nonNegativeInteger)
Владелец (Owner)	ISO20022::Мета модель::ТипыДанных::Двоичное (ISO20022::Metamodel::DataTypes::Binary)
Значение по умолчанию (Default Value)	
Множественность (Multiplicity)	0..1
Агрегация (Aggregation)	нет (none)
Упорядочено (Ordered)	ложь (false)

— минДлина

**Описание**

Минимальное число единиц символов.

**Примечания**

- 1 МинДлина всегда должна быть меньше или равна, чем максДлина.
- 2 Единицей в этом случае будет ограниченная по длине последовательность двоичных октетов.

Тип (Type)	ISO20022::БиблиотекаТипов::СхемаXML::неОтрицательноеЦелое (ISO20022::TypeLibrary::XMLSchema::nonNegativeInteger)
Владелец (Owner)	ISO20022::Мета модель::ТипыДанных::Двоичное (ISO20022::Metamodel::DataTypes::Binary)



Значение по умолчанию (Default Value)	
Множественность (Multiplicity)	0..1
Агрегация (Aggregation)	нет (none)
Упорядочено (Ordered)	ложь (false)

— образец

#### Описание

Ограничение на пространство значений типа данных, которое достигается ограничением на лексическое пространство для литералов, соответствующих определенному образцу.

П р и м е ч а н и е — Значение образца должно быть регулярным выражением.

Тип (Type)	ISO20022::БиблиотекаТипов::СхемаXML::строка (ISO20022::TypeLibrary::XMLSchema::string)
Владелец (Owner)	ISO20022::Мета модель::ТипыДанных::Двоичное (ISO20022::Metamodel::DataTypes::Binary)
Значение по умолчанию (Default Value)	
Множественность (Multiplicity)	0..1
Агрегация (Aggregation)	нет (none)
Упорядочено (Ordered)	ложь (false)

#### B.2.7.3 Мета класс Логическое (Metaclass Boolean)

##### Описание

Любое множество значений, полученных из пространства значений «логическое» («boolean», как определено в соответствии с Рекомендацией W3C Схемы XML Часть 2: типыДанных).

Абстрактный (Abstract)	ложь (false)
Владелец (Owner)	ISO20022::Мета модель::ТипыДанных (ISO20022::Metamodel::DataTypes)
Прикладной Стереотип (Applied Stereotype)	метакласс (metaclass)
Суперкласс (Superclass)	ISO20022::Мета модель::ТипыДанных::ТипДанных (ISO20022::Metamodel::DataTypes::DataType)

#### B.2.7.4 Мета класс ТипДанных (Metaclass DataType)

##### Описание

Представление множества значений без установления идентичности.

Абстрактный (Abstract)	ложь (false)
Владелец (Owner)	ISO20022::Мета модель::ТипыДанных (ISO20022::Metamodel::DataTypes)
Прикладной Стереотип (Applied Stereotype)	метакласс (metaclass)
Суперкласс (Superclass)	ISO20022::Мета модель::ВходВерхнегоУровняВСловарь (ISO20022::Metamodel::TopLevelDictionaryEntry)

**В.2.7.5 Метакласс Дата (Metaclass Date)****Описание**

Любое множество значений, полученных из пространства значений «дата» («date»), как определено в соответствии с Рекомендацией W3C Схемы XML Часть 2: типыДанных.

Абстрактный (Abstract)	ложь (false)
Владелец (Owner)	ISO20022::Мета модель::ТипыДанных (ISO20022::Metamodel::DataTypes)
Прикладной Стереотип (Applied Stereotype)	метакласс (metaclass)
Суперкласс (Superclass)	ISO20022::Мета модель::ТипыДанных (ISO20022::Metamodel::DataTypes::DataType)

**Свойства**

— максОтличающиеся

**Описание**

Самое большое, но одно, значение в разрешенном множестве значений.

Тип (Type)	ISO20022::БиблиотекаТипов::СхемаXML::дата (ISO20022::TypeLibrary::XMLSchema::date)
Владелец (Owner)	ISO20022::Мета модель::ТипыДанных::Дата (ISO20022::Metamodel::DataTypes::Date)
Значение по умолчанию (Default Value)	
Множественность (Multiplicity)	0..1
Агрегация (Aggregation)	нет (none)
Упорядочено (Ordered)	ложь (false)

— максВключающееся

**Описание**

Самое большое значение в разрешенном множестве значений.

Тип (Type)	ISO20022::БиблиотекаТипов::СхемаXML::дата (ISO20022::TypeLibrary::XMLSchema::date)
Владелец (Owner)	ISO20022::Мета модель::ТипыДанных::Дата (ISO20022::Metamodel::DataTypes::Date)
Значение по умолчанию (Default Value)	
Множественность (Multiplicity)	0..1
Агрегация (Aggregation)	нет (none)
Упорядочено (Ordered)	ложь (false)

— минОтличающиеся

**Описание**

Самое малое, но одно, значение в разрешенном множестве значений.

Тип (Type)	ISO20022::БиблиотекаТипов::СхемаXML::дата (ISO20022::TypeLibrary::XMLSchema::date)
Владелец (Owner)	ISO20022::Мета модель::ТипыДанных::Дата (ISO20022::Metamodel::DataTypes::Date)
Значение по умолчанию (Default Value)	
Множественность (Multiplicity)	0..1
Агрегация (Aggregation)	нет (none)
Упорядочено (Ordered)	ложь (false)

— минВключающееся

**Описание**

Самое малое значение в разрешенном множестве значений.

Тип (Type)	ISO20022::БиблиотекаТипов::СхемаXML::дата (ISO20022::TypeLibrary::XMLSchema::date)
Владелец (Owner)	ISO20022::Мета модель::ТипыДанных::Дата (ISO20022::Metamodel::DataTypes::Date)
Значение по умолчанию (Default Value)	
Множественность (Multiplicity)	0..1
Агрегация (Aggregation)	нет (none)
Упорядочено (Ordered)	ложь (false)

— образец

**Описание**

Ограничение на пространство значений типданных, которое обеспечивается ограничением лексического пространства литералов, соответствующего определенному образцу.

П р и м е ч а н и е — Значение образца должно быть регулярным выражением.

Тип (Type)	ISO20022::БиблиотекаТипов::СхемаXML::строка (ISO20022::TypeLibrary::XMLSchema::string)
Владелец (Owner)	ISO20022::Мета модель::ТипыДанных::Дата (ISO20022::Metamodel::DataTypes::Date)
Значение по умолчанию (Default Value)	
Множественность (Multiplicity)	0..1
Агрегация (Aggregation)	нет (none)
Упорядочено (Ordered)	ложь (false)

**В.2.7.6 Метакласс ДатаВремя (Metaclass DateTime)**

**Описание**

Любое множество значений, полученных из пространства значений «датаВремя» («dateTime»), как определено в соответствии с Рекомендацией W3C Схемы XML Часть 2: типыДанных.

Абстрактный (Abstract)	ложь (false)
Владелец (Owner)	ISO20022::Мета модель::ТипыДанных (ISO20022::Metamodel::DataTypes)
Прикладной Стереотип (Applied Stereotype)	метакласс (metaclass)
Суперкласс (Superclass)	ISO20022::Мета модель::ТипыДанных::ТипДанных (ISO20022::Metamodel::DataTypes::DataType)

**Свойства**

— максОтличающиеся

**Описание**

Самое большое, но одно, значение в разрешенном множестве значений.

Тип (Type)	ISO20022::БиблиотекаТипов::СхемаXML::датаВремя (ISO20022::TypeLibrary::XMLSchema::dateTim)
Владелец (Owner)	ISO20022::Мета модель::ТипыДанных::ДатаВремя (ISO20022::Metamodel::DataTypes::DateTime)
Значение по умолчанию (Default Value)	
Множественность (Multiplicity)	0..1
Агрегация (Aggregation)	нет (none)
Упорядочено (Ordered)	ложь (false)

— максВключающееся

**Описание**

Самое большое значение в разрешенном множестве значений.

Тип (Type)	ISO20022::БиблиотекаТипов::СхемаXML::датаВремя (ISO20022::TypeLibrary::XMLSchema::dateTim)
Владелец (Owner)	ISO20022::Мета модель::ТипыДанных::ДатаВремя (ISO20022::Metamodel::DataTypes::DateTime)
Значение по умолчанию (Default Value)	
Множественность (Multiplicity)	0..1
Агрегация (Aggregation)	нет (none)
Упорядочено (Ordered)	ложь (false)

— минОтличающиеся

**Описание**

Самое малое, но одно, значение в разрешенном множестве значений.

Тип (Type)	ISO20022::БиблиотекаТипов::СхемаXML::датаВремя (ISO20022::TypeLibrary::XMLSchema::dateTim)
Владелец (Owner)	ISO20022::Мета модель::ТипыДанных::ДатаВремя (ISO20022::Metamodel::DataTypes::DateTime)
Значение по умолчанию (Default Value)	

Множественность (Multiplicity)	0..1
Агрегация (Aggregation)	нет (none)
Упорядочено (Ordered)	ложь (false)

— минВключающееся

**Описание**

Самое малое значение в разрешенном множестве значений.

Тип (Type)	ISO20022::БиблиотекаТипов::СхемаXML::датаВремя (ISO20022::TypeLibrary::XMLSchema::dateTime)
Владелец (Owner)	ISO20022::Мета модель::ТипыДанных::ДатаВремя (ISO20022::Metamodel::DataTypes::DateTime)
Значение по умолчанию (Default Value)	
Множественность (Multiplicity)	0..1
Агрегация (Aggregation)	нет (none)
Упорядочено (Ordered)	ложь (false)

— образец

**Описание**

Ограничение на пространство значений типданных, которое обеспечивается ограничением лексического пространства литералов, соответствующего определенному образцу.

**П р и м е ч а н и е** — Значение образца должно быть регулярным выражением.

Тип (Type)	ISO20022::БиблиотекаТипов::СхемаXML::строка (ISO20022::TypeLibrary::XMLSchema::string)
Владелец (Owner)	ISO20022::Мета модель::ТипыДанных::ДатаВремя (ISO20022::Metamodel::DataTypes::DateTime)
Значение по умолчанию (Default Value)	
Множественность (Multiplicity)	0..1
Агрегация (Aggregation)	нет (none)
Упорядочено (Ordered)	ложь (false)

**В.2.7.7 Метакласс День (Metaclass Day)**

**Описание**

Любое множество значений, полученных из пространства значений «gДень» («gDay»), как определено в соответствии с Рекомендацией W3C Схемы XML Часть 2: типыДанных.

Абстрактный (Abstract)	ложь (false)
Владелец (Owner)	ISO20022::Мета модель::ТипыДанных (ISO20022::Metamodel::DataTypes)
Прикладной Стереотип (Applied Stereotype)	метакласс (metaclass)
Суперкласс (Superclass)	ISO20022::Мета модель::ТипыДанных::ТипДанных (ISO20022::Metamodel::DataTypes::DataType)

**Свойства**

— максОтличающиеся

**Описание**

Самое большое, но одно, значение в разрешенном множестве значений.

Тип (Type)	ISO20022::БиблиотекаТипов::СхемаXML::gДень (ISO20022::TypeLibrary::XMLSchema::gDay)
Владелец (Owner)	ISO20022::Мета модель::ТипыДанных::День (ISO20022::Metamodel::DataTypes::Day)
Значение по умолчанию (Default Value)	
Множественность (Multiplicity)	0..1
Агрегация (Aggregation)	нет (none)
Упорядочено (Ordered)	ложь (false)

— максВключающееся

**Описание**

Самое большое значение в разрешенном множестве значений.

Тип (Type)	ISO20022::БиблиотекаТипов::СхемаXML::gДень (ISO20022::TypeLibrary::XMLSchema::gDay)
Владелец (Owner)	ISO20022::Мета модель::ТипыДанных::День (ISO20022::Metamodel::DataTypes::Day)
Значение по умолчанию (Default Value)	
Множественность (Multiplicity)	0..1
Агрегация (Aggregation)	нет (none)
Упорядочено (Ordered)	ложь (false)

— минОтличающиеся

**Описание**

Самое малое, но единственное, значение в разрешенном множестве значений.

Тип (Type)	ISO20022::БиблиотекаТипов::СхемаXML::gДень (ISO20022::TypeLibrary::XMLSchema::gDay)
Владелец (Owner)	ISO20022::Мета модель::ТипыДанных::День (ISO20022::Metamodel::DataTypes::Day)
Значение по умолчанию (Default Value)	
Множественность (Multiplicity)	0..1
Агрегация (Aggregation)	нет (none)
Упорядочено (Ordered)	ложь (false)

— минВключающееся

**Описание**

Самое малое значение в разрешенном множестве значений.

Тип (Type)	ISO20022::БиблиотекаТипов::СхемаXML::gДень (ISO20022::TypeLibrary::XMLSchema::gDay)
Владелец (Owner)	ISO20022::Мета модель::ТипыДанных::День (ISO20022::Metamodel::DataTypes::Day)
Значение по умолчанию (Default Value)	
Множественность (Multiplicity)	0..1
Агрегация (Aggregation)	нет (none)
Упорядочено (Ordered)	ложь (false)

— образец

**Описание**

Ограничение на пространство значений типданных, которое обеспечивается ограничением лексического пространства литералов, соответствующего определенному образцу.

Примечание — Значение образца должно быть регулярным выражением.

Тип (Type)	ISO20022::БиблиотекаТипов::СхемаXML::строка (ISO20022::TypeLibrary::XMLSchema::string)
Владелец (Owner)	ISO20022::Мета модель::ТипыДанных::ДатаВремя (ISO20022::Metamodel::DataTypes::Day)
Значение по умолчанию (Default Value)	
Множественность (Multiplicity)	0..1
Агрегация (Aggregation)	нет (none)
Упорядочено (Ordered)	ложь (false)

### В.2.7.8 Метакласс Десятичное (Metaclass Decimal)

**Описание**

Любое множество значений, полученных из пространства значений «десятичное» («decimal»), как определено в соответствии с Рекомендацией W3C Схемы XML Часть 2: типыДанных.

Абстрактный (Abstract)	ложь (false)
Владелец (Owner)	ISO20022::Мета модель::ТипыДанных (ISO20022::Metamodel::DataTypes)
Прикладной Стереотип (Applied Stereotype)	метакласс (metaclass)
Суперкласс (Superclass)	ISO20022::Мета модель::ТипыДанных::ТипДанных (ISO20022::Metamodel::DataTypes::DataType)

**Свойства**

— дробьЦифры

**Описание**

Дробная часть Десятичного числа.



Тип (Type)	ISO20022::БиблиотекаТипов::СхемаXML::неОтрицательноеЦелое (ISO20022::TypeLibrary::XMLSchema::nonNegativeInteger)
Владелец (Owner)	ISO20022::Мета модель::ТипыДанных::Десятичное (ISO20022::Metamodel::DataTypes::Decimal)
Значение по умолчанию (Default Value)	
Множественность (Multiplicity)	0..1
Агрегация (Aggregation)	нет (none)
Упорядочено (Ordered)	ложь (false)

— максОтличающиеся

**Описание**

Самое большое, но единственное, значение в разрешенном множестве значений.

Тип (Type)	ISO20022::БиблиотекаТипов::СхемаXML::десятичное (ISO20022::TypeLibrary::XMLSchema::decimal)
Владелец (Owner)	ISO20022::Мета модель::ТипыДанных::Десятичное (ISO20022::Metamodel::DataTypes::Decimal)
Значение по умолчанию (Default Value)	
Множественность (Multiplicity)	0..1
Агрегация (Aggregation)	нет (none)
Упорядочено (Ordered)	ложь (false)

— максВключающееся

**Описание**

Самое большое значение в разрешенном множестве значений.

Тип (Type)	ISO20022::БиблиотекаТипов::СхемаXML::десятичное (ISO20022::TypeLibrary::XMLSchema::decimal)
Владелец (Owner)	ISO20022::Мета модель::ТипыДанных::Десятичное (ISO20022::Metamodel::DataTypes::Decimal)
Значение по умолчанию (Default Value)	
Множественность (Multiplicity)	0..1
Агрегация (Aggregation)	нет (none)
Упорядочено (Ordered)	ложь (false)

— минОтличающиеся

**Описание**

Самое малое, но одно, значение в разрешенном множестве значений.

Тип (Type)	ISO20022::БиблиотекаТипов::СхемаXML::десятичное (ISO20022::TypeLibrary::XMLSchema::decimal)
Владелец (Owner)	ISO20022::Мета модель::ТипыДанных::Десятичное (ISO20022::Metamodel::DataTypes::Decimal)
Значение по умолчанию (Default Value)	
Множественность (Multiplicity)	0..1
Агрегация (Aggregation)	нет (none)
Упорядочено (Ordered)	ложь (false)

— минВключающееея

**Описание**

Самое малое значение в разрешенном множестве значений.

Тип (Type)	ISO20022::БиблиотекаТипов::СхемаXML::десятичное (ISO20022::TypeLibrary::XMLSchema::decimal)
Владелец (Owner)	ISO20022::Мета модель::ТипыДанных::Десятичное (ISO20022::Metamodel::DataTypes::Decimal)
Значение по умолчанию (Default Value)	
Множественность (Multiplicity)	0..1
Агрегация (Aggregation)	нет (none)
Упорядочено (Ordered)	ложь (false)

**В.2.7.9 Мета класс Продолжительность (Metaclass Duration)**

**Описание**

Любое множество значений, полученных из пространства значений «продолжительность» («duration»), как определено в соответствии с Рекомендацией W3C Схемы XML Часть 2: типыДанных.

Абстрактный (Abstract)	ложь (false)
Владелец (Owner)	ISO20022::Мета модель::ТипыДанных (ISO20022::Metamodel::DataTypes)
Прикладной Стереотип (Applied Stereotype)	метакласс (metaclass)
Суперкласс (Superclass)	ISO20022::Мета модель::ТипыДанных::ТипДанных (ISO20022::Metamodel::DataTypes::DataType)

**Свойства**

— максОтличающиеся

**Описание**

Самое большое, но одно, значение в разрешенном множестве значений.

Тип (Type)	ISO20022::БиблиотекаТипов::СхемаXML::продолжительность (ISO20022::TypeLibrary::XMLSchema::duration)
Владелец (Owner)	ISO20022::Мета модель::ТипыДанных::Продолжительность (ISO20022::Metamodel::DataTypes::Duration)
Значение по умолчанию (Default Value)	
Множественность (Multiplicity)	0..1
Агрегация (Aggregation)	нет (none)
Упорядочено (Ordered)	ложь (false)

— максВключающееся

**Описание**

Самое большое значение в разрешенном множестве значений.

Тип (Type)	ISO20022::БиблиотекаТипов::СхемаXML::продолжительность (ISO20022::TypeLibrary::XMLSchema::duration)
Владелец (Owner)	ISO20022::Мета модель::ТипыДанных::Продолжительность (ISO20022::Metamodel::DataTypes::Duration)
Значение по умолчанию (Default Value)	
Множественность (Multiplicity)	0..1
Агрегация (Aggregation)	нет (none)
Упорядочено (Ordered)	ложь (false)

— минОтличающиеся

**Описание**

Самое малое, но одно, значение в разрешенном множестве значений.

Тип (Type)	ISO20022::БиблиотекаТипов::СхемаXML::продолжительность (ISO20022::TypeLibrary::XMLSchema::duration)
Владелец (Owner)	ISO20022::Мета модель::ТипыДанных::Продолжительность (ISO20022::Metamodel::DataTypes::Duration)
Значение по умолчанию (Default Value)	
Множественность (Multiplicity)	0..1
Агрегация (Aggregation)	нет (none)
Упорядочено (Ordered)	ложь (false)

— минВключающееся

**Описание**

Самое малое значение в разрешенном множестве значений.

Тип (Type)	ISO20022::БиблиотекаТипов::СхемаXML::продолжительность (ISO20022::TypeLibrary::XMLSchema::duration)
Владелец (Owner)	ISO20022::Мета модель::ТипыДанных::Продолжительность (ISO20022::Metamodel::DataTypes::Duration)
Значение по умолчанию (Default Value)	
Множественность (Multiplicity)	0..1
Агрегация (Aggregation)	нет (none)
Упорядочено (Ordered)	ложь (false)

— образец

#### Описание

Ограничение на пространство значений типданных, которое обеспечивается ограничением лексического пространства литералов, соответствующего определенному образцу.

П р и м е ч а н и е — Значение образца должно быть регулярным выражением.

Тип (Type)	ISO20022::БиблиотекаТипов::СхемаXML::строка (ISO20022::TypeLibrary::XMLSchema::string)
Владелец (Owner)	ISO20022::Мета модель::ТипыДанных::Продолжительность (ISO20022::Metamodel::DataTypes::Duration)
Значение по умолчанию (Default Value)	
Множественность (Multiplicity)	0..1
Агрегация (Aggregation)	нет (none)
Упорядочено (Ordered)	ложь (false)

#### В.2.7.10 Мета класс Индикатор (Metaclass Indicator)

##### Описание

Список точно двух взаимно исключающих значений, которые выражают два единственно возможных состояния экземпляра объекта.

Абстрактный (Abstract)	ложь (false)
Владелец (Owner)	ISO20022::Мета модель::ТипыДанных (ISO20022::Metamodel::DataTypes)
Прикладной Стереотип (Applied Stereotype)	метакласс (metaclass)
Суперкласс (Superclass)	ISO20022::Мета модель::ТипыДанных::ТипДанных (ISO20022::Metamodel::DataTypes::DataType)

##### Свойства

— значениеКогдаЛожно

##### Описание

Имеет семантический смысл, когда установлено значение Индикатора «ложно».

Тип (Type)	ISO20022::БиблиотекаТипов::СхемаXML::строка (ISO20022::TypeLibrary::XMLSchema::string)
Владелец (Owner)	ISO20022::Мета модель::ТипыДанных::Индикатор (ISO20022::Metamodel::DataTypes::Indicator)
Значение по умолчанию (Default Value)	
Множественность (Multiplicity)	1
Агрегация (Aggregation)	нет (none)
Упорядочено (Ordered)	ложь (false)

— значениеКогдаИстинно

**Описание**

Имеет семантический смысл, когда установлено значение Индикатора «истинно».

Тип (Type)	ISO20022::БиблиотекаТипов::СхемаXML::строка (ISO20022::TypeLibrary::XMLSchema::string)
Владелец (Owner)	ISO20022::Мета модель::ТипыДанных::Индикатор (ISO20022::Metamodel::DataTypes::Indicator)
Значение по умолчанию (Default Value)	
Множественность (Multiplicity)	1
Агрегация (Aggregation)	нет (none)
Упорядочено (Ordered)	ложь (false)

**В.2.7.11 Мета класс Месяц (Metaclass Month)**

**Описание**

Любое множество значений, полученных из пространства значений «gМесяц» («gMonth»), как определено в соответствии с Рекомендацией W3C Схемы XML Часть 2: типыДанных.

Абстрактный (Abstract)	ложь (false)
Владелец (Owner)	ISO20022::Мета модель::ТипыДанных (ISO20022::Metamodel::DataTypes)
Прикладной Стереотип (Applied Stereotype)	метакласс (metaclass)
Суперкласс (Superclass)	ISO20022::Мета модель::ТипыДанных::ТипДанных (ISO20022::Metamodel::DataTypes::DataType)

**Свойства**

— максОтличающиеся

**Описание**

Самое большое, но одно, значение в разрешенном множестве значений.

Тип (Type)	ISO20022::БиблиотекаТипов::СхемаXML::gМесяц (ISO20022::TypeLibrary::XMLSchema::gMonth)
Владелец (Owner)	ISO20022::Мета модель::ТипыДанных::Месяц (ISO20022::Metamodel::DataTypes::Month)

Значение по умолчанию (Default Value)	
Множественность (Multiplicity)	0..1
Агрегация (Aggregation)	нет (none)
Упорядочено (Ordered)	ложь (false)

— максВключающееся

**Описание**

Самое большое значение в разрешенном множестве значений.

Тип (Type)	ISO20022::БиблиотекаТипов::СхемаXML::gМесяц (ISO20022::TypeLibrary::XMLSchema::gMonth)
Владелец (Owner)	ISO20022::Мета модель::ТипыДанных::Месяц (ISO20022::Metamodel::DataTypes::Month)
Значение по умолчанию (Default Value)	
Множественность (Multiplicity)	0..1
Агрегация (Aggregation)	нет (none)
Упорядочено (Ordered)	ложь (false)

— минОтличающиеся

**Описание**

Самое малое, но одно, значение в разрешенном множестве значений.

Тип (Type)	ISO20022::БиблиотекаТипов::СхемаXML::gМесяц (ISO20022::TypeLibrary::XMLSchema::gMonth)
Владелец (Owner)	ISO20022::Мета модель::ТипыДанных::Месяц (ISO20022::Metamodel::DataTypes::Month)
Значение по умолчанию (Default Value)	
Множественность (Multiplicity)	0..1
Агрегация (Aggregation)	нет (none)
Упорядочено (Ordered)	ложь (false)

— минВключающееся

**Описание**

Самое малое значение в разрешенном множестве значений.

Тип (Type)	ISO20022::БиблиотекаТипов::СхемаXML::gМесяц (ISO20022::TypeLibrary::XMLSchema::gMonth)
Владелец (Owner)	ISO20022::Мета модель::ТипыДанных::Месяц (ISO20022::Metamodel::DataTypes::Month)
Значение по умолчанию (Default Value)	

Множественность (Multiplicity)	0..1
Агрегация (Aggregation)	нет (none)
Упорядочено (Ordered)	ложь (false)

— образец

**Описание**

Ограничение на пространство значений типданных, которое обеспечивается ограничением лексического пространства литералов, соответствующего определенному образцу.

**Примечание** — Значение образца должно быть регулярным выражением.

Тип (Type)	ISO20022::БиблиотекаТипов::СхемаXML::строка (ISO20022::TypeLibrary::XMLSchema::string)
Владелец (Owner)	ISO20022::Мета модель::ТипыДанных::Месяц (ISO20022::Metamodel::DataTypes::Month)
Значение по умолчанию (Default Value)	
Множественность (Multiplicity)	0..1
Агрегация (Aggregation)	нет (none)
Упорядочено (Ordered)	ложь (false)

**В.2.7.12 Мета класс МесяцДень (Metaclass MonthDay)**

**Описание**

Любое множество значений, полученных из пространства значений 'gМесяцДень' ('gMonthDay'), как определено в соответствии с Рекомендацией W3C Схемы XML Часть 2: типыДанных

Абстрактный (Abstract)	ложь (false)
Владелец (Owner)	ISO20022::Мета модель::ТипыДанных (ISO20022::Metamodel::DataTypes)
Прикладной Стереотип (Applied Stereotype)	метакласс (metaclass)
Суперкласс (Superclass)	ISO20022::Мета модель::ТипыДанных::ТипДанных (ISO20022::Metamodel::DataTypes::DataType)

**Свойства**

— максОтличающиеся

**Описание**

Самое большое, но одно, значение в разрешенном множестве значений.

Тип (Type)	ISO20022::БиблиотекаТипов::СхемаXML::gМесяцДень (ISO20022::TypeLibrary::XMLSchema::gMonthDay)
Владелец (Owner)	ISO20022::Мета модель::ТипыДанных::МесяцДень (ISO20022::Metamodel::DataTypes::MonthDay)
Значение по умолчанию (Default Value)	
Множественность (Multiplicity)	0..1
Агрегация (Aggregation)	нет (none)
Упорядочено (Ordered)	ложь (false)



— максВключающееея

**Описание**

Самое большое значение в разрешенном множестве значений.

Тип (Type)	ISO20022::БиблиотекаТипов::СхемаXML::gМесяцДень (ISO20022::TypeLibrary::XMLSchema::gMonthDay)
Владелец (Owner)	ISO20022::Мета модель::ТипыДанных::МесяцДень (ISO20022::Metamodel::DataTypes::MonthDay)
Значение по умолчанию (Default Value)	
Множественность (Multiplicity)	0..1
Агрегация (Aggregation)	нет (none)
Упорядочено (Ordered)	ложь (false)

— минОтличающиесяя

**Описание**

Самое малое, но одно, значение в разрешенном множестве значений.

Тип (Type)	ISO20022::БиблиотекаТипов::СхемаXML::gМесяцДень (ISO20022::TypeLibrary::XMLSchema::gMonthDay)
Владелец (Owner)	ISO20022::Мета модель::ТипыДанных::МесяцДень (ISO20022::Metamodel::DataTypes::MonthDay)
Значение по умолчанию (Default Value)	
Множественность (Multiplicity)	0..1
Агрегация (Aggregation)	нет (none)
Упорядочено (Ordered)	ложь (false)

— минВключающееея

**Описание**

Самое малое значение в разрешенном множестве значений.

Тип (Type)	ISO20022::БиблиотекаТипов::СхемаXML::gМесяцДень (ISO20022::TypeLibrary::XMLSchema::gMonthDay)
Владелец (Owner)	ISO20022::Мета модель::ТипыДанных::МесяцДень (ISO20022::Metamodel::DataTypes::MonthDay)
Значение по умолчанию (Default Value)	
Множественность (Multiplicity)	0..1
Агрегация (Aggregation)	нет (none)
Упорядочено (Ordered)	ложь (false)

— образец

**Описание**

Ограничение на пространство значений типаданных, которое обеспечивается ограничением лексического пространства литералов, соответствующего определенному образцу.

Примечание — Значение образца должно быть регулярным выражением.

Тип (Type)	ISO20022::БиблиотекаТипов::СхемаXML::gМесяцДень (ISO20022::TypeLibrary::XMLSchema::gMonthDay)
Владелец (Owner)	ISO20022::Мета модель::ТипыДанных::МесяцДень (ISO20022::Metamodel::DataTypes::MonthDay)
Значение по умолчанию (Default Value)	
Множественность (Multiplicity)	0..1
Агрегация (Aggregation)	нет (none)
Упорядочено (Ordered)	ложь (false)

**В.2.7.13 Метакласс Количество (Metaclass Quantity)****Описание**

Счетное количество неденежных единиц, возможно дробная часть.

Абстрактный (Abstract)	ложь (false)
Владелец (Owner)	ISO20022::Мета модель::ТипыДанных (ISO20022::Metamodel::DataTypes)
Прикладной Стереотип (Applied Stereotype)	метакласс (metaclass)
Суперкласс (Superclass)	ISO20022::Мета модель::ТипыДанных::Десятичное (ISO20022::Metamodel::DataTypes::Decimal)

**Свойства**

— кодединицы

**Описание**

Устанавливает значение Количества.

*Пример — кг.*

Тип (Type)	ISO20022::БиблиотекаТипов::СхемаXML::строка (ISO20022::TypeLibrary::XMLSchema::string)
Владелец (Owner)	ISO20022::Мета модель::ТипыДанных::Количество (ISO20022::Metamodel::DataTypes::Quantity)
Значение по умолчанию (Default Value)	
Множественность (Multiplicity)	1
Агрегация (Aggregation)	нет (none)
Упорядочено (Ordered)	ложь (false)

**В.2.7.14 Метакласс Норма (Metaclass Rate)****Описание**

Количество или сумма, измеренное относительно другого измеренного количества или суммы.

*Пример — Доллары США в час, доллары США к ЕВРО.*

Абстрактный (Abstract)	ложь (false)
Владелец (Owner)	ISO20022::Мета модель::ТипыДанных (ISO20022::Metamodel::DataTypes)
Прикладной Стереотип (Applied Stereotype)	метакласс (metaclass)
Суперкласс (Superclass)	ISO20022::Мета модель::ТипыДанных::Десятичное (ISO20022::Metamodel::DataTypes::Decimal)

**Свойства**

— кодбазовойЕдиницы

**Описание**

Определяет единицу кода, требуемую для калибровки данной нормы.

*Пример — м/с.*

Тип (Type)	ISO20022::БиблиотекаТипов::СхемаXML::строка (ISO20022::TypeLibrary::XMLSchema::string)
Владелец (Owner)	ISO20022::Мета модель::ТипыДанных::Норма (ISO20022::Metamodel::DataTypes::Rate)
Значение по умолчанию (Default Value)	
Множественность (Multiplicity)	0..1
Агрегация (Aggregation)	нет (none)
Упорядочено (Ordered)	ложь (false)

— базовоеЗначение

**Описание**

Определяет отношения между базовым и текущим значением значениями.

*Пример — В случае ПроцентнойНормы, базовоеЗначение было бы 100.*

Тип (Type)	ISO20022::БиблиотекаТипов::СхемаXML::десятичное (ISO20022::TypeLibrary::XMLSchema::decimal)
Владелец (Owner)	ISO20022::Мета модель::ТипыДанных::Норма (ISO20022::Metamodel::DataTypes::Rate)
Значение по умолчанию (Default Value)	
Множественность (Multiplicity)	1
Агрегация (Aggregation)	нет (none)
Упорядочено (Ordered)	ложь (false)

**В.2.7.15 Мета класс Строка (Metaclass String)****Описание**

Любое множество значений, полученных из пространства значений «строка» («string»), как определено в соответствии с Рекомендацией W3C Схемы XML Часть 2: типыДанных.

Абстрактный (Abstract)	ложь (false)
Владелец (Owner)	ISO20022::Мета модель::ТипыДанных (ISO20022::Metamodel::DataTypes)
Прикладной Стереотип (Applied Stereotype)	метакласс (metaclass)
Суперкласс (Superclass)	ISO20022::Мета модель::ТипыДанных::ТипДанных (ISO20022::Metamodel::DataTypes::DataType)

**Свойства**

— длина

**Описание**

Число единиц символов.

Примечание — Это количество всегда должно быть больше нуля.

Тип (Type)	ISO20022::БиблиотекаТипов::СхемаXML::неОтрицательноеЦелое (ISO20022::TypeLibrary::XMLSchema::nonNegativeInteger)
Владелец (Owner)	ISO20022::Мета модель::ТипыДанных::Строка (ISO20022::Metamodel::DataTypes::String)
Значение по умолчанию (Default Value)	
Множественность (Multiplicity)	0..1
Агрегация (Aggregation)	нет (none)
Упорядочено (Ordered)	ложь (false)

— максДлина

**Описание**

Число единиц символов.

Примечание — Это количество всегда должно быть больше нуля и больше, чем минДлина.

Тип (Type)	ISO20022::БиблиотекаТипов::СхемаXML::неОтрицательноеЦелое (ISO20022::TypeLibrary::XMLSchema::nonNegativeInteger)
Владелец (Owner)	ISO20022::Мета модель::ТипыДанных::Строка (ISO20022::Metamodel::DataTypes::String)
Значение по умолчанию (Default Value)	
Множественность (Multiplicity)	0..1
Агрегация (Aggregation)	нет (none)
Упорядочено (Ordered)	ложь (false)

— минДлина

**Описание**

Минимальное число единиц символов.

Примечание — минДлина всегда должна быть меньше или равна, чем максДлина.

Тип (Type)	ISO20022::БиблиотекаТипов::СхемаXML::неОтрицательноеЦелое (ISO20022::TypeLibrary::XMLSchema::nonNegativeInteger)
Владелец (Owner)	ISO20022::Мета модель::ТипыДанных::Строка (ISO20022::Metamodel::DataTypes::String)
Значение по умолчанию (Default Value)	
Множественность (Multiplicity)	0..1
Агрегация (Aggregation)	нет (none)
Упорядочено (Ordered)	ложь (false)

— образец

**Описание**

Ограничение на пространство значений типа данных, которое обеспечивается ограничением лексического пространства литералов, соответствующего определенному образцу.

**Примечание** — Значение образца должно быть регулярным выражением.

Тип (Type)	ISO20022::БиблиотекаТипов::СхемаXML::неОтрицательноеЦелое (ISO20022::TypeLibrary::XMLSchema::nonNegativeInteger)
Владелец (Owner)	ISO20022::Мета модель::ТипыДанных::Строка (ISO20022::Metamodel::DataTypes::String)
Значение по умолчанию (Default Value)	
Множественность (Multiplicity)	0..1
Агрегация (Aggregation)	нет (none)
Упорядочено (Ordered)	ложь (false)

**В.2.7.16 Мета класс Текст (Metaclass Text)**

**Описание**

Конечное множество символов.

Абстрактный (Abstract)	ложь (false)
Владелец (Owner)	ISO20022::Мета модель::ТипыДанных (ISO20022::Metamodel::DataTypes)
Прикладной Стереотип (Applied Stereotype)	метакласс (metaclass)
Суперкласс (Superclass)	ISO20022::Мета модель::ТипыДанных::Строка (ISO20022::Metamodel::DataTypes::String)

**В.2.7.17 Мета класс Время (Metaclass Time)**

**Описание**

Любое множество значений, полученных из пространства значений «время» («time»), как определено в соответствии с Рекомендацией W3C Схемы XML Часть 2: типыДанных.

Абстрактный (Abstract)	ложь (false)
Владелец (Owner)	ISO20022::Мета модель::ТипыДанных (ISO20022::Metamodel::DataTypes)
Прикладной Стереотип (Applied Stereotype)	метакласс (metaclass)
Суперкласс (Superclass)	ISO20022::Мета модель::ТипыДанных::ТипДанных (ISO20022::Metamodel::DataTypes::DataType)

**Свойства**

— максОтличающиеся

**Описание**

Самое большое, но одно, значение в разрешенном множестве значений.

Тип (Type)	ISO20022::БиблиотекаТипов::СхемаXML::время (ISO20022::TypeLibrary::XMLSchema::time)
Владелец (Owner)	ISO20022::Мета модель::ТипыДанных::Время (ISO20022::Metamodel::DataTypes::Time)
Значение по умолчанию (Default Value)	
Множественность (Multiplicity)	0..1
Агрегация (Aggregation)	нет (none)
Упорядочено (Ordered)	ложь (false)

— максВключающиеся

**Описание**

Самое большое значение в разрешенном множестве значений.

Тип (Type)	ISO20022::БиблиотекаТипов::СхемаXML::время (ISO20022::TypeLibrary::XMLSchema::time)
Владелец (Owner)	ISO20022::Мета модель::ТипыДанных::Время (ISO20022::Metamodel::DataTypes::Time)
Значение по умолчанию (Default Value)	
Множественность (Multiplicity)	0..1
Агрегация (Aggregation)	нет (none)
Упорядочено (Ordered)	ложь (false)

— минОтличающиеся

**Описание**

Самое малое, но одно, значение в разрешенном множестве значений.

Тип (Type)	ISO20022::БиблиотекаТипов::СхемаXML::время (ISO20022::TypeLibrary::XMLSchema::time)
Владелец (Owner)	ISO20022::Мета модель::ТипыДанных::Время (ISO20022::Metamodel::DataTypes::Time)
Значение по умолчанию (Default Value)	

Множественность (Multiplicity)	0..1
Агрегация (Aggregation)	нет (none)
Упорядочено (Ordered)	ложь (false)

— минВключающееея

**Описание**

Самое малое значение в разрешенном множестве значений.

Тип (Type)	ISO20022::БиблиотекаТипов::СхемаXML::время (ISO20022::TypeLibrary::XMLSchema::time)
Владелец (Owner)	ISO20022::Мета модель::ТипыДанных::Время (ISO20022::Metamodel::DataTypes::Time)
Значение по умолчанию (Default Value)	
Множественность (Multiplicity)	0..1
Агрегация (Aggregation)	нет (none)
Упорядочено (Ordered)	ложь (false)

— образец

**Описание**

Ограничение на пространство значений типданных, которое обеспечивается ограничением лексического пространства литералов, соответствующего определенному образцу.

**Примечание** — Значение образца должно быть регулярным выражением.

Тип (Type)	ISO20022::БиблиотекаТипов::СхемаXML::строка (ISO20022::TypeLibrary::XMLSchema::string)
Владелец (Owner)	ISO20022::Мета модель::ТипыДанных::Время (ISO20022::Metamodel::DataTypes::Time)
Значение по умолчанию (Default Value)	
Множественность (Multiplicity)	0..1
Агрегация (Aggregation)	нет (none)
Упорядочено (Ordered)	ложь (false)

**В.2.7.18 Мета класс Год (Metaclass Year)**

**Описание**

Любое множество значений, полученных из пространства значений «gГод» («gYear»), как определено в соответствии с Рекомендацией W3C Схемы XML Часть 2: ТипыДанных.

Абстрактный (Abstract)	ложь (false)
Владелец (Owner)	ISO20022::Мета модель::ТипыДанных (ISO20022::Metamodel::DataTypes)
Прикладной Стереотип (Applied Stereotype)	метакласс (metaclass)
Суперкласс (Superclass)	ISO20022::Мета модель::ТипыДанных::ТипДанных (ISO20022::Metamodel::DataTypes::DataType)

**Свойства**

— максОтличающиеся

**Описание**

Самое большое, но одно, значение в разрешенном множестве значений.

Тип (Type)	ISO20022::БиблиотекаТипов::СхемаXML::gГод (ISO20022::TypeLibrary::XMLSchema::gYear)
Владелец (Owner)	ISO20022::Мета модель::ТипыДанных::Год (ISO20022::Metamodel::DataTypes::Year)
Значение по умолчанию (Default Value)	
Множественность (Multiplicity)	0..1
Агрегация (Aggregation)	нет (none)
Упорядочено (Ordered)	ложь (false)

— максВключающееся

**Описание**

Самое большое значение в разрешенном множестве значений.

Тип (Type)	ISO20022::БиблиотекаТипов::СхемаXML::gГод (ISO20022::TypeLibrary::XMLSchema::gYear)
Владелец (Owner)	ISO20022::Мета модель::ТипыДанных::Год (ISO20022::Metamodel::DataTypes::Year)
Значение по умолчанию (Default Value)	
Множественность (Multiplicity)	0..1
Агрегация (Aggregation)	нет (none)
Упорядочено (Ordered)	ложь (false)

— минОтличающиеся

**Описание**

Самое малое, но одно, значение в разрешенном множестве значений.

Тип (Type)	ISO20022::БиблиотекаТипов::СхемаXML::gГод (ISO20022::TypeLibrary::XMLSchema::gYear)
Владелец (Owner)	ISO20022::Мета модель::ТипыДанных::Год (ISO20022::Metamodel::DataTypes::Year)
Значение по умолчанию (Default Value)	
Множественность (Multiplicity)	0..1
Агрегация (Aggregation)	нет (none)
Упорядочено (Ordered)	ложь (false)



— минВключающееся

**Описание**

Самое малое значение в разрешенном множестве значений.

Тип (Type)	ISO20022::БиблиотекаТипов::СхемаXML::gГод (ISO20022::TypeLibrary::XMLSchema::gYear)
Владелец (Owner)	ISO20022::Мета модель::ТипыДанных::Год (ISO20022::Metamodel::DataTypes::Year)
Значение по умолчанию (Default Value)	
Множественность (Multiplicity)	0..1
Агрегация (Aggregation)	нет (none)
Упорядочено (Ordered)	ложь (false)

— образец

**Описание**

Ограничение на пространство значений типа данных, которое обеспечивается ограничением лексического пространства литералов, соответствующего определенному образцу.

Примечание — Значение образца должно быть регулярным выражением.

Тип (Type)	ISO20022::БиблиотекаТипов::СхемаXML::строка (ISO20022::TypeLibrary::XMLSchema::string)
Владелец (Owner)	ISO20022::Мета модель::ТипыДанных::Год (ISO20022::Metamodel::DataTypes::Year)
Значение по умолчанию (Default Value)	
Множественность (Multiplicity)	0..1
Агрегация (Aggregation)	нет (none)
Упорядочено (Ordered)	ложь (false)

**B.2.7.18 Мета класс ГодМесяц (Metaclass YearMonth)****Описание**

Любое множество значений, полученных из пространства значений «gГодМесяц» («gYearMonth»), как определено в соответствии с Рекомендацией W3C Схемы XML Часть 2: типыДанных.

Абстрактный (Abstract)	ложь (false)
Владелец (Owner)	ISO20022::Мета модель::ТипыДанных (ISO20022::Metamodel::DataTypes)
Прикладной Стереотип (Applied Stereotype)	метакласс (metaclass)
Суперкласс (Superclass)	ISO20022::Мета модель::ТипыДанных::ТипДанных (ISO20022::Metamodel::DataTypes::DataType)

**Свойства**

— максОтличающиеся

**Описание**

Самое большое, но одно, значение в разрешенном множестве значений.

Тип (Type)	ISO20022::БиблиотекаТипов::СхемаXML::gГодМесяц (ISO20022::TypeLibrary::XMLSchema::gYearMonth)
Владелец (Owner)	ISO20022::Мета модель::ТипыДанных::ГодМесяц (ISO20022::Metamodel::DataTypes::YearMonth)
Значение по умолчанию (Default Value)	
Множественность (Multiplicity)	0..1
Агрегация (Aggregation)	нет (none)
Упорядочено (Ordered)	ложь (false)

— максВключающееся

**Описание**

Самое большое значение в разрешенном множестве значений.

Тип (Type)	ISO20022::БиблиотекаТипов::СхемаXML::gГодМесяц (ISO20022::TypeLibrary::XMLSchema::gYearMonth)
Владелец (Owner)	ISO20022::Мета модель::ТипыДанных::ГодМесяц (ISO20022::Metamodel::DataTypes::YearMonth)
Значение по умолчанию (Default Value)	
Множественность (Multiplicity)	0..1
Агрегация (Aggregation)	нет (none)
Упорядочено (Ordered)	ложь (false)

— минОтличающиеся

**Описание**

Самое малое, но одно, значение в разрешенном множестве значений.

Тип (Type)	ISO20022::БиблиотекаТипов::СхемаXML::gГодМесяц (ISO20022::TypeLibrary::XMLSchema::gYearMonth)
Владелец (Owner)	ISO20022::Мета модель::ТипыДанных::ГодМесяц (ISO20022::Metamodel::DataTypes::YearMonth)
Значение по умолчанию (Default Value)	
Множественность (Multiplicity)	0..1
Агрегация (Aggregation)	нет (none)
Упорядочено (Ordered)	ложь (false)

— минВключающееся

**Описание**

Самое малое значение в разрешенном множестве значений.

Тип (Type)	ISO20022::БиблиотекаТипов::СхемаXML::gГодМесяц (ISO20022::TypeLibrary::XMLSchema::gYearMonth)
Владелец (Owner)	ISO20022::Мета модель::ТипыДанных::ГодМесяц (ISO20022::Metamodel::DataTypes::YearMonth)
Значение по умолчанию (Default Value)	
Множественность (Multiplicity)	0..1
Агрегация (Aggregation)	нет (none)
Упорядочено (Ordered)	ложь (false)

— образец

**Описание**

Ограничение на пространство значений типа данных, которое обеспечивается ограничением лексического пространства литералов, соответствующего определенному образцу.

**Примечание** — Значение образца должно быть регулярным выражением.

Тип (Type)	ISO20022::БиблиотекаТипов::СхемаXML::строка (ISO20022::TypeLibrary::XMLSchema::string)
Владелец (Owner)	ISO20022::Мета модель::ТипыДанных::ГодМесяц (ISO20022::Metamodel::DataTypes::YearMonth)
Значение по умолчанию (Default Value)	
Множественность (Multiplicity)	0..1
Агрегация (Aggregation)	нет (none)
Упорядочено (Ordered)	ложь (false)

**В.2.8 Пакет ISO20022::Мета модель::ЛогическийУровень (Package ISO20022::Metamodel::LogicalLevel)**

Прикладной Стереотип (Applied Stereotype)	
---	--

**В.2.8.1 Мета класс БизнесОбласть (Metaclass BusinessArea)**

**Описание**

Множество строго связанных видов бизнес-деятельности, которые обеспечивают самодостаточное бизнес-значение для множества БизнесРолей.

**Пример** — *Пре-трейдинг ценных бумаг, инициирование платежа.*

**Примечание** — БизнесОбласти хранятся в КаталогеБизнесПроцессов.

Абстрактный (Abstract)	ложь (false)
Владелец (Owner)	ISO20022::Мета модель::ЛогическийУровень (ISO20022::Metamodel::LogicalLevel)
Прикладной Стереотип (Applied Stereotype)	метакласс (metaclass)
Суперкласс (Superclass)	ISO20022::Мета модель::ВходВерхнегоУровняВКаталог (ISO20022::Metamodel::TopLevelCatalogueEntry)

**Свойства**

— код

**Описание**

Значение кода БизнесОбласти.

Тип (Type)	ISO20022::БиблиотекаТипов::СхемаXML::METKANM (ISO20022::TypeLibrary::XMLSchema::NMTOKEN)
Владелец (Owner)	ISO20022::Мета модель::ЛогическийУровень::БизнесОбласть (ISO20022::Metamodel::LogicalLevel::BusinessArea)
Значение по умолчанию (Default Value)	
Множественность (Multiplicity)	
Агрегация (Aggregation)	нет (none)
Упорядочено (Ordered)	ложь (false)

— определениеСообщения

**Описание**

ОпределениеСообщения, которое принадлежит БизнесОбласти.

Тип (Type)	ISO20022::Мета модель::ЛогическийУровень::ОпределениеСообщения (ISO20022::Metamodel::LogicalLevel::MessageDefinition)
Владелец (Owner)	ISO20022::Мета модель::ЛогическийУровень::БизнесОбласть (ISO20022::Metamodel::LogicalLevel::BusinessArea)
Значение по умолчанию (Default Value)	
Множественность (Multiplicity)	0..*
Агрегация (Aggregation)	композиция (composite)
Упорядочено (Ordered)	ложь (false)

**В.2.8.2 Метакласс КомпонентВыбора (Metaclass ChoiceComponent)****Описание**

Элемент Словаря многократного использования, который является стандартным блоком для компоновки ОпределенияСообщения, составляемого выбором ЭлементовСообщения.

**Примечания**

- Он обычно связывается с БизнесКомпонентом.
- КомпонентыВыбора хранятся в Словаре Данных.

Абстрактный (Abstract)	ложь (false)
Владелец (Owner)	ISO20022::Мета модель::ЛогическийУровень (ISO20022::Metamodel::LogicalLevel)
Прикладной Стереотип (Applied Stereotype)	метакласс (metaclass)
Суперкласс (Superclass)	ISO20022::Мета модель::ТипКомпонентаСообщения (ISO20022::Metamodel::MessageComponentType)

**Ограничения**

— по крайней мере ОдноСвойство

**Описание**

КомпонентВыбора должен иметь, по крайней мере, один ЭлементСообщения.

Контекст (Context)	ISO20022::Мета модель::ЛогическийУровень::КомпонентВыбора (ISO20022::Metamodel::LogicalLevel::ChoiceComponent)
Язык (Language)	OCL2.0 (OCL2.0)
Тело (Body)	Элементсообщения>неПусто() (messageElement>notEmpty( ))

**В.2.8.3 Метакласс ВнешняяСхема (Metaclass ExternalSchema)****Описание**

Элемент Словаря многократного использования, который позволяет обращаться к структуре, определенной вне ОпределенияСообщения ISO 20022.

*Пример — В случае XML, этот артефакт будет преобразован в Схему XML, «любой» элемент и внешняя структура будут определены через другую Схему XML.*

Абстрактный (Abstract)	ложь (false)
Владелец (Owner)	ISO20022::Мета модель::ЛогическийУровень (ISO20022::Metamodel::LogicalLevel)
Прикладной Стереотип (Applied Stereotype)	метакласс (metaclass)
Суперкласс (Superclass)	ISO20022::Мета модель::ТипКомпонентаСообщения (ISO20022::Metamodel::MessageComponentType)

**Свойства**

— список пространств имен

**Описание**

Идентифицирует описание контента модели ВнешнейСхемы через (множество) ОИР (URI).

Тип (Type)	ISO20022::БиблиотекаТипов::СхемаXML::строка (ISO20022::TypeLibrary::XMLSchema::string)
Владелец (Owner)	ISO20022::Мета модель::ЛогическийУровень::ВнешняяСхема (ISO20022::Metamodel::LogicalLevel::ExternalSchema)
Значение по умолчанию (Default Value)	
Множественность (Multiplicity)	0..*
Агрегация (Aggregation)	нет (none)
Упорядочено (Ordered)	ложь (false)

— контент процесса

**Описание**

Определяет, требуется ли проверка достоверности для контента модели ВнешнейСхемы.

Тип (Type)	ISO20022::БиблиотекаТипов::СхемаXML::строка (ISO20022::TypeLibrary::XMLSchema::string)
Владелец (Owner)	ISO20022::Мета модель::ЛогическийУровень::ВнешняяСхема (ISO20022::Metamodel::LogicalLevel::ExternalSchema)
Значение по умолчанию (Default Value)	

Множественность (Multiplicity)	
Агрегация (Aggregation)	нет (none)
Упорядочено (Ordered)	ложь (false)

**Ограничения**

— нетЭлементаСообщения

**Описание**

ВнешняяСхема, возможно, не содержит ЭлементовСообщения поскольку это элемент с открытым контентом.

Контекст (Context)	ISO20022::Мета модель::ЛогическийУровень::ВнешняяСхема (ISO20022::Metamodel::LogicalLevel::ExternalSchema)
Язык (Language)	OCL2.0 (OCL2.0)
Тело (Body)	Элементсообщения->будет (возможно?)Пусто() (messageElement->isEmpty())

**В.2.8.4 Метакласс АссоциацияСообщения (Metaclass MessageAssociation)****Описание**

Отношение между двумя ТипамиКомпонентаСообщения.

**Примечание** — Оно должно использоваться только для того, чтобы связать два ТипаКомпонентаСообщения.

Абстрактный (Abstract)	ложь (false)
Владелец (Owner)	ISO20022::Мета модель::ЛогическийУровень (ISO20022::Metamodel::LogicalLevel)
Прикладной Стереотип (Applied Stereotype)	метакласс (metaclass)
Суперкласс (Superclass)	ISO20022::Мета модель::КонцептСообщения ISO20022::Мета модель::ВходВерхнегоУровняВСловарь (ISO20022::Metamodel::MessageConcept ISO20022::Metamodel::TopLevelDictionaryEntry)

**Свойства**

— источник

**Описание**

Определяет присоединенный ЭлементСообщения.

Тип (Type)	ISO20022::Мета модель::ЛогическийУровень::КонцевикАссоциацияСообщения (ISO20022::Metamodel::LogicalLevel::MessageAssociationEnd)
Владелец (Owner)	ISO20022::Мета модель::ЛогическийУровень::АссоциацияСообщения (ISO20022::Metamodel::LogicalLevel::MessageAssociation)
Значение по умолчанию (Default Value)	
Множественность (Multiplicity)	1
Агрегация (Aggregation)	композиция (composite)
Упорядочено (Ordered)	ложь (false)

— цель

**Описание**

Определяет присоединяющий ЭлементСообщения.

Тип (Type)	ISO20022::Мета модель::ЛогическийУровень::КонцевикАссоциацияСообщения (ISO20022::Metamodel::LogicalLevel::MessageAssociationEnd)
Владелец (Owner)	ISO20022::Мета модель::ЛогическийУровень::АссоциацияСообщения (ISO20022::Metamodel::LogicalLevel::MessageAssociation)
Значение по умолчанию (Default Value)	
Множественность (Multiplicity)	1
Агрегация (Aggregation)	композиция (composite)
Упорядочено (Ordered)	ложь (false)

**В.2.8.5 Мета класс КонцевикАссоциацияСообщения (Metaclass MessageAssociationEnd)****Описание**

Вид ЭлементаСообщения, который определяет роль АссоциацияСообщения.

Абстрактный (Abstract)	ложь (false)
Владелец (Owner)	ISO20022::Мета модель::ЛогическийУровень (ISO20022::Metamodel::LogicalLevel)
Прикладной Стереотип (Applied Stereotype)	метакласс (metaclass)
Суперкласс (Superclass)	ISO20022::Мета модель::ЭлементСообщения (ISO20022::Metamodel::MessageElement)

**Свойства**

— ассоциацияДляИсточника

**Описание**

Ассоциация, в которой данный КонцевикАссоциацияСообщения играет роль «источника».

Тип (Type)	ISO20022::Мета модель::ЛогическийУровень::АссоциацияСообщения (ISO20022::Metamodel::LogicalLevel::MessageAssociation)
Владелец (Owner)	ISO20022::Мета модель::ЛогическийУровень::КонцевикАссоциацияСообщения (ISO20022::Metamodel::LogicalLevel::MessageAssociationEnd)
Значение по умолчанию (Default Value)	
Множественность (Multiplicity)	0..1
Агрегация (Aggregation)	нет (none)
Упорядочено (Ordered)	ложь (false)

— ассоциацияДляЦели

**Описание**

Ассоциация, в которой данный КонцевикАссоциацияСообщения играет роль «цели».

Тип (Type)	ISO20022::Мета модель::Логический Уровень::Ассоциация Сообщения (ISO20022::Metamodel::LogicalLevel::MessageAssociation)
Владелец (Owner)	ISO20022::Мета модель::Логический Уровень::Концевик Ассоциация Сообщения (ISO20022::Metamodel::LogicalLevel::MessageAssociationEnd)
Значение по умолчанию (Default Value)	
Множественность (Multiplicity)	0..1
Агрегация (Aggregation)	нет (none)
Упорядочено (Ordered)	ложь (false)

— является Сложной

**Описание**

Тип (Type)	ISO20022::Библиотека Типов::Схема XML::строка (ISO20022::TypeLibrary::XMLSchema::string)
Владелец (Owner)	ISO20022::Мета модель::Логический Уровень::Концевик Ассоциация Сообщения (ISO20022::Metamodel::LogicalLevel::MessageAssociationEnd)
Значение по умолчанию (Default Value)	
Множественность (Multiplicity)	1
Агрегация (Aggregation)	композиция (composite)
Упорядочено (Ordered)	ложь (false)

— тип

**Описание**

Тип Компонента Сообщения, который определяет сложную модель контента Концевика Ассоциация Сообщения.

Тип (Type)	ISO20022::Мета модель::Логический Уровень::Ассоциация Сообщения (ISO20022::Metamodel::LogicalLevel::MessageAssociation)
Владелец (Owner)	ISO20022::Мета модель::Логический Уровень::Концевик Ассоциация Сообщения (ISO20022::Metamodel::LogicalLevel::MessageAssociationEnd)
Значение по умолчанию (Default Value)	
Множественность (Multiplicity)	1
Агрегация (Aggregation)	нет (none)
Упорядочено (Ordered)	ложь (false)

**Ограничения**

— источник или Цель

**Описание**

Концевик Ассоциация Сообщения должен быть Источником или Целью, но не может быть одновременно и тем, и другим или ни одним из них.



Контекст (Context)	ISO20022::Мета модель::ЛогическийУровень::КонцевикАссоциацияСообщения (ISO20022::Metamodel::LogicalLevel::MessageAssociationEnd)
Язык (Language)	OCL2.0 (OCL2.0)
Тело (Body)	ассоциацияДляИсточника->являетсяПусто() ассоциацияДляЦели-> являетсяПусто() (associationForSource->isEmpty() xor associationForTarget->isEmpty() )

**В.2.8.6 Метакласс АтрибутСообщения (Metaclass MessageAttribute)****Описание**

Вид ЭлементаСообщения, тип которого ТипДанных или ТипКомпонентаСообщения.

Абстрактный (Abstract)	ложь (false)
Владелец (Owner)	ISO20022::Мета модель::ЛогическийУровень (ISO20022::Metamodel::LogicalLevel)
Прикладной Стереотип (Applied Stereotype)	метакласс (metaclass)
Суперкласс (Superclass)	ISO20022::Мета модель::ЭлементСообщения (ISO20022::Metamodel::MessageElement)

**Свойства**

— сложныйТип

**Описание**

Модель сложного контента АтрибутаСообщения, когда он выражается с использованием ТипаКомпонента Сообщения.

Тип (Type)	ISO20022::Мета модель::ЛогическийУровень::ТипКомпонентаСообщения (ISO20022::Metamodel::LogicalLevel::MessageComponentType)
Владелец (Owner)	ISO20022::Мета модель::ЛогическийУровень::АтрибутСообщения (ISO20022::Metamodel::LogicalLevel::MessageAttribute)
Значение по умолчанию (Default Value)	
Множественность (Multiplicity)	0..1
Агрегация (Aggregation)	нет (none)
Упорядочено (Ordered)	ложь (false)

— простойТип

**Описание**

Модель простого контента АтрибутаСообщения, когда он выражается с использованием ТипаДанных.

Тип (Type)	ISO20022::Мета модель::ТипыДанных::ТипДанных (ISO20022::Metamodel::LogicalLevel::DataType)
Владелец (Owner)	ISO20022::Мета модель::ЛогическийУровень::АтрибутСообщения (ISO20022::Metamodel::LogicalLevel::MessageAttribute)
Значение по умолчанию (Default Value)	
Множественность (Multiplicity)	0..1
Агрегация (Aggregation)	нет (none)
Упорядочено (Ordered)	ложь (false)

**Ограничения**

— АтрибутСообщенияИмеетРовноОдинТип

**Описание**

АтрибутСообщения должен иметь ровно один тип из следующих: простойТип или сложныйТип.

Контекст (Context)	ISO20022::Мета модель::ЛогическийУровень::АтрибутСообщения (ISO20022::Metamodel::LogicalLevel::MessageAttribute)
Язык (Language)	OCL2.0 (OCL2.0)
Тело (Body)	сложныйТип->размер() + простойТип->размер() = 1 (complexType->size() + simpleType->size() = 1)

**В.2.8.7 Метакласс БлокКомпоновкиСообщения (Metaclass MessageBuildingBlock)****Описание**

Параметр ОпределенияСообщения, имеющий уникальное значение в рамках данного ОпределенияСообщения.

**Примечание** — БлокиКомпоновкиСообщения не являются многократно используемыми, так как они имеют значение только в пределах конкретного ОпределенияСообщения.

Абстрактный (Abstract)	ложь (false)
Владелец (Owner)	ISO20022::Мета модель::ЛогическийУровень (ISO20022::Metamodel::LogicalLevel)
Прикладной Стереотип (Applied Stereotype)	метакласс (metaclass)
Суперкласс (Superclass)	ISO20022::Мета модель::КонцептРепозитория (ISO20022::Metamodel::RepositoryConcept)

**Свойства**

— мощностьМножества

**Описание**

Свойство БлокаКомпоновкиСообщения, описывающее, какое количество разрешенных событий может иметь место в отдельном ОпределенииСообщения.

Тип (Type)	ISO20022::Мета модель::МощностьМножества (ISO20022::Metamodel::LogicalLevel::Cardinality)
Владелец (Owner)	ISO20022::Мета модель::ЛогическийУровень::БлокКомпоновкиСообщения (ISO20022::Metamodel::LogicalLevel::MessageBuildingBlock)
Значение по умолчанию (Default Value)	
Множественность (Multiplicity)	1
Агрегация (Aggregation)	нет (none)
Упорядочено (Ordered)	ложь (false)

— сложныйТип

**Описание**

Модель сложного контента БлокаКомпоновкиСообщения, когда он выражается с использованием ТипаКомпонентаСообщения.

Тип (Type)	ISO20022::Мета модель::ЛогическийУровень::ТипКомпонентаСообщения (ISO20022::Metamodel::LogicalLevel::MessageComponentType)
Владелец (Owner)	ISO20022::Мета модель::ЛогическийУровень::БлокКомпоновкиСообщения (ISO20022::Metamodel::LogicalLevel::MessageBuildingBlock)

Значение по умолчанию (Default Value)	
Множественность (Multiplicity)	0..1
Агрегация (Aggregation)	нет (none)
Упорядочено (Ordered)	ложь (false)

— простойТип

**Описание**

Модель простого контента БлокаКомпоновкиСообщения, когда он выражается с использованием ТипаДанных.

Тип (Type)	ISO20022::Мета модель::ЛогическийУровень::ТипКомпонентаСообщения (ISO20022::Metamodel::LogicalLevel::MessageComponentType)
Владелец (Owner)	ISO20022::Мета модель::ЛогическийУровень::БлокКомпоновкиСообщения (ISO20022::Metamodel::LogicalLevel::MessageBuildingBlock)
Значение по умолчанию (Default Value)	
Множественность (Multiplicity)	0..1
Агрегация (Aggregation)	нет (none)
Упорядочено (Ordered)	ложь (false)

**Ограничения**

— БлокКомпоновкиСообщенияИмеетРовноОдинТип.

**Описание**

БлокКомпоновкиСообщения должен иметь ровно один тип из следующих: простойТип или сложныйТип.

Контекст (Context)	ISO20022::Мета модель::ЛогическийУровень::БлокКомпоновкиСообщения (ISO20022::Metamodel::LogicalLevel::MessageBuildingBlock)
Язык (Language)	OCL2.0 (OCL2.0)
Тело (Body)	сложныйТип->размер() + простойТип->размер() = 1 (complexType->size() + simpleType->size() = 1)

**V.2.8.8 Метакласс КомпонентСообщения (Metaclass MessageComponent)**

**Описание**

Многократно используемый Элемент Словаря, который является стандартным блоком для компоновки ОпределенийСообщения, составленный из последовательности ЭлементовСообщения.

*Пример — Детали Сделки (которые содержат некоторые характеристики, связанные с Бизнес Компонентом «Сделка»).*

Абстрактный (Abstract)	ложь (false)
Владелец (Owner)	ISO20022::Мета модель::ЛогическийУровень (ISO20022::Metamodel::LogicalLevel)
Прикладной Стереотип (Applied Stereotype)	метакласс (metaclass)
Суперкласс (Superclass)	ISO20022::Мета модель::ЛогическийУровень::ТипКомпонентаСообщения (ISO20022::Metamodel::LogicalLevel::MessageComponentType)

**В.2.8.9 Метакласс ТипКомпонентаСообщения (Metaclass MessageComponentType)****Описание**

КомпонентСообщения, ВнешняяСхема или КомпонентВыбора.

**Примечания**

1 Когда ТипКомпонентаСообщения имеет экономический смысл, он связывается с БизнесКомпонентом.

2 ТипыКомпонентаСообщения являются категорией КонцептаСообщения. Они хранятся в Словаре Данных.

Абстрактный (Abstract)	истина (true)
Владелец (Owner)	ISO20022::Мета модель::ЛогическийУровень (ISO20022::Metamodel::LogicalLevel)
Прикладной Стереотип (Applied Stereotype)	метакласс (metaclass)
Суперкласс (Superclass)	ISO20022::Мета модель::КонцептСообщения ISO20022::Мета модель::ВходВернегоУровняВСловаре (ISO20022::Metamodel::MessageConcept) (ISO20022::Metamodel::TopLevelDictionaryEntry)

**Свойства**

— являетсяТехническим

**Описание**

Свойство ТипаКомпонентаСообщения, показывающее отсутствие семантических связей с БизнесКомпонентом, то есть он не получен из БизнесКомпонента.

**Примечание** — ТипКомпонентаСообщения рассматривается как «технический», если он был создан по причинам «специфичности сообщения».

**Пример** — *Расширение КомпонентовСообщения, которое позволяет расширять любой Компонент Сообщения в ОпределеииеСообщения.*

Тип (Type)	ISO20022::БиблиотекаТипов::СхемаXML::логический (ISO20022::TypeLibrary::XMLSchema::boolean)
Владелец (Owner)	ISO20022::Мета модель::ЛогическийУровень::ТипКомпонентаСообщения (ISO20022::Metamodel::LogicalLevel::MessageComponentType)
Значение по умолчанию (Default Value)	След->являетсяПусто() (trace->isEmpty() )
Множественность (Multiplicity)	1
Агрегация (Aggregation)	нет (none)
Упорядочено (Ordered)	ложь (false)

— БлокКомпоновкиСообщения

**Описание**

БлокКомпоновкиСообщения, который является контекстом для данного ТипаКомпонентаСообщения.

Тип (Type)	ISO20022::БиблиотекаТипов::ЛогическийУровень::БлокКомпоновкиСообщения (ISO20022::Metamodel::LogicalLevel::MessageBuildingBloc)
Владелец (Owner)	ISO20022::Мета модель::ЛогическийУровень::ТипКомпонентаСообщения (ISO20022::Metamodel::LogicalLevel::MessageComponentType)
Значение по умолчанию (Default Value)	
Множественность (Multiplicity)	0..*

Агрегация (Aggregation)	нет (none)
Упорядочено (Ordered)	ложь (false)

— Элементсообщения

**Описание**

Семантическое свойство ТипаКомпонентаСообщения.

Тип (Type)	ISO20022::БиблиотекаТипов::ЛогическийУровень::ЭлементСообщения (ISO20022::Metamodel::LogicalLevel::MessageElement)
Владелец (Owner)	ISO20022::Мета модель::ЛогическийУровень::ТипКомпонентаСообщения (ISO20022::Metamodel::LogicalLevel::MessageComponentType)
Значение по умолчанию (Default Value)	
Множественность (Multiplicity)	0..*
Агрегация (Aggregation)	композиция (composite)
Упорядочено (Ordered)	истина (true)

— след

**Описание**

Происхождение ТипаКомпонентаСообщения из БизнесКомпонент.

Тип (Type)	ISO20022::Мета модель::ПреобразованиеКонцептуальногоВЛогический:: СледБизнесКомпонента (ISO20022::Metamodel::ConceptualToLogicalTransformation::BusinessComponentTrace)
Владелец (Owner)	ISO20022::Мета модель::ЛогическийУровень::ТипКомпонентаСообщения (ISO20022::Metamodel::LogicalLevel::MessageComponentType)
Значение по умолчанию (Default Value)	
Множественность (Multiplicity)	0..1
Агрегация (Aggregation)	нет (none)
Упорядочено (Ordered)	ложь (false)

**Ограничения**

— техническийЭлемент

**Описание**

Все элементы, принадлежащие техническому ТипуКомпонентаСообщения, должны быть техническими.

Контекст (Context)	ISO20022::Мета модель::ЛогическийУровень::ТипКомпонентаСообщения (ISO20022::Metamodel::LogicalLevel::MessageComponentType)
Язык (Language)	OCL2.0 {OCL2.}
Тело (Body)	сам.являетсяТехническим влечет элемент -> дляВсех(Элементсообщения Элементсообщения.являетсяТехнический (self.isTechnical implies element -> forAll(messageElement messageElement.isTechnica )

**В.2.8.10 Метакласс ОпределениеСообщения (Metaclass MessageDefinition)****Описание**

Формальное описание структуры ЭкземпляраСообщения.

**Примечания**

- 1 ОпределениеСообщения строится как древовидная структура ТиповКомпонентовСообщения и ТиповДанных. ОпределениеСообщения уникально идентифицируется в КаталогеБизнесПроцессов.  
2 ОпределениеСообщения может иметь несколько применений на рынке.

Абстрактный (Abstract)	ложь (false)
Владелец (Owner)	ISO20022::Мета модель::ЛогическийУровень (ISO20022::Metamodel::LogicalLevel)
Прикладной Стереотип (Applied Stereotype)	метакласс (metaclass)
Суперкласс (Superclass)	ISO20022::Мета модель::КонцептРепозитория (ISO20022::Metamodel::RepositoryConcept)

**Свойства**

— БизнесОбласть

**Описание**

БизнесОбласть, которой принадлежит ОпределениеСообщения.

Тип (Type)	ISO20022::Мета модель::ЛогическийУровень::БизнесОбласть (ISO20022::Metamodel::LogicalLevel::BusinessArea)
Владелец (Owner)	ISO20022::Мета модель::ЛогическийУровень::ОпределениеСообщения (ISO20022::Metamodel::LogicalLevel::MessageDefinition)
Значение по умолчанию (Default Value)	
Множественность (Multiplicity)	1
Агрегация (Aggregation)	нет (none)
Упорядочено (Ordered)	ложь (false)

— происхождение

**Описание**

Все СледыОпределенияСообщения, которые производят СхемыСинтаксисаСообщения из одного ОпределенияСообщения.

Тип (Type)	ISO20022::Мета модель::ПреобразованиеЛогическогоВФизический::СледОпределениясообщения (ISO20022::Metamodel::LogicalToPhysicalTransformation::MessageDefinitionTrace)
Владелец (Owner)	ISO20022::Мета модель::ЛогическийУровень::ОпределениеСообщения (ISO20022::Metamodel::LogicalLevel::MessageDefinition)
Значение по умолчанию (Default Value)	
Множественность (Multiplicity)	0..*
Агрегация (Aggregation)	нет (none)
Упорядочено (Ordered)	ложь (false)

— БлокКомпоновкиСообщения

**Описание**

БлокКомпоновкиСообщения, принадлежащий данному ОпределениюСообщения.

Тип (Type)	ISO20022::Мета модель::ЛогическийУровень::БлокКомпоновкиСообщения ISO20022::Metamodel::LogicalLevel::MessageBuildingBlock
Владелец (Owner)	ISO20022::Мета модель::ЛогическийУровень::ОпределениеСообщения (ISO20022::Metamodel::LogicalLevel::MessageDefinition)
Значение по умолчанию (Default Value)	
Множественность (Multiplicity)	1..*
Агрегация (Aggregation)	композиция composite
Упорядочено (Ordered)	истина (true)

— ИдентификаторОпределениясообщения

**Описание**

ИдентификаторОпределениясообщения для данного ОпределенияСообщения.

Тип (Type)	ISO20022::Мета модель::ЛогическийУровень::ИдентификаторОпределенияСообщения (ISO20022::Metamodel::LogicalLevel::MessageDefinitionIdentifier)
Владелец (Owner)	ISO20022::Мета модель::ЛогическийУровень::ОпределениеСообщения (ISO20022::Metamodel::LogicalLevel::MessageDefinition)
Значение по умолчанию (Default Value)	
Множественность (Multiplicity)	1
Агрегация (Aggregation)	композиция (composite)
Упорядочено (Ordered)	ложь (false)

— Схемасообщения

**Описание**

Тип (Type)	ISO20022::Мета модель::ФизическийУровень::СхемаСинтаксисаСообщения (ISO20022::Metamodel::PhysicalLevel::SyntaxMessageScheme)
Владелец (Owner)	ISO20022::Мета модель::ЛогическийУровень::ОпределениеСообщения (ISO20022::Metamodel::LogicalLevel::MessageDefinition)
Значение по умолчанию (Default Value)	
Множественность (Multiplicity)	0..*
Агрегация (Aggregation)	композиция (composite)
Упорядочено (Ordered)	ложь (false)

— МножествоСообщений

**Описание**

МножествоСообщений, которому принадлежит данное ОпределениеСообщения.

Тип (Type)	ISO20022::Мета модель::ЛогическийУровень::МножествоСообщений (ISO20022::Metamodel::LogicalLevel::MessageSet)
Владелец (Owner)	ISO20022::Мета модель::ЛогическийУровень::ОпределениеСообщений (ISO20022::Metamodel::LogicalLevel::MessageDefinition)
Значение по умолчанию (Default Value)	
Множественность (Multiplicity)	0..*
Агрегация (Aggregation)	нет (none)
Упорядочено (Ordered)	ложь (false)

— КорневойЭлемент

**Описание**

Свойство ОпределенияСообщения, которое определяет элемент верхнего уровня ОпределенияСообщения.

**Примечание** — Схемах XML ISO 20022 это приводит к единственному глобально декларируемому элементу.

Тип (Type)	ISO20022::БиблиотекаТипов::СхемаXML::строка (ISO20022::TypeLibrary::XMLSchema::string)
Владелец (Owner)	ISO20022::Мета модель::ЛогическийУровень::ОпределениеСообщения (ISO20022::Metamodel::LogicalLevel::MessageDefinition)
Значение по умолчанию (Default Value)	
Множественность (Multiplicity)	1
Агрегация (Aggregation)	нет (none)
Упорядочено (Ordered)	ложь (false)

— след

**Описание**

Все СледыТипаСообщения одного ОпределенияСообщения, которые прослежены к различным ПередачамСообщения.

Тип (Type)	ISO20022::Мета модель::ПреобразованиеКонцептуальногоВЛогический::СледТипаСообщения (ISO20022::Metamodel::ConceptualToLogicalTransformation::MessageTypeTrace)
Владелец (Owner)	ISO20022::Мета модель::ЛогическийУровень::ОпределениеСообщения (ISO20022::Metamodel::LogicalLevel::MessageDefinition)
Значение по умолчанию (Default Value)	
Множественность (Multiplicity)	0..*
Агрегация (Aggregation)	нет (none)
Упорядочено (Ordered)	ложь (false)



**Ограничения**

— СравнениеИмениБизнесОбласти

**Описание**

БизнесОбласть ИдентификатораОпределенияСообщения данного ОпределенияСообщения равна коду БизнесОбласти, содержащей данное ОпределениеСообщения.

Контекст (Context)	ISO20022::Мета модель::ЛогическийУровень::ОпределениеСообщения (ISO20022::Metamodel::LogicalLevel::MessageDefinition)
Язык (Language)	OCL2.0 (OCL2.0)
Тело (Body)	бизнесОбласть.код=ИдентификаторОпределениясообщения.бизнесОбласть (businessArea.code = messageDefinitionIdentifier.businessArea)

**В.2.8.11 Метакласс ИдентификаторОпределенияСообщения (Metaclass MessageDefinitionIdentifier)****Описание**

Уникальная идентификация ОпределенияСообщения в пределах пространства имен ISO 20022, идентифицирующая БизнесОбласть, которой принадлежит ОпределениеСообщения, Функциональность Сообщения, которая это покрывает, его разновидность и его версию.

Абстрактный (Abstract)	ложь (false)
Владелец (Owner)	ISO20022::Мета модель::ЛогическийУровень (ISO20022::Metamodel::LogicalLevel)
Прикладной Стереотип (Applied Stereotype)	метакласс (metaclass)
Суперкласс (Superclass)	

**Свойства**

— БизнесОбласть

**Описание**

Часть ИдентификатораОпределенияСообщения, описывающая БизнесОбласть, которой принадлежит ОпределениеСообщения, использующая этот ИдентификаторОпределенияСообщения.

**Примечание** — Эта информация будет получена из БизнесОбласти, с которой связано данное ОпределениеСообщения.

Тип (Type)	ISO20022::БиблиотекаТипов::СхемаXML::METKANM (ISO20022::TypeLibrary::XMLSchema::NMTOKEN)
Владелец (Owner)	ISO20022::Мета модель::ЛогическийУровень::ИдентификаторОпределенияСообщения (ISO20022::Metamodel::LogicalLevel::MessageDefinitionIdentifier)
Значение по умолчанию (Default Value)	
Множественность (Multiplicity)	1
Агрегация (Aggregation)	нет (none)
Упорядочено (Ordered)	ложь (false)

— разновидность

**Описание**

Вариация ФункциональностиСообщения, посредством чего ОпределенияСообщения, которые основаны на данном ОпределенииСообщения, будут соответствовать ОпределениюСообщения, из которого получено это ОпределениеСообщения.

Тип (Type)	ISO20022::БиблиотекаТипов::СхемаXML::строка (ISO20022::TypeLibrary::XMLSchema::string)
Владелец (Owner)	ISO20022::Мета модель::ЛогическийУровень::ИдентификаторОпределенияСообщения (ISO20022::Metamodel::LogicalLevel::MessageDefinitionIdentifier)
Значение по умолчанию (Default Value)	
Множественность (Multiplicity)	1
Агрегация (Aggregation)	нет (none)
Упорядочено (Ordered)	ложь (false)

— ФункциональностьСообщения

**Описание**

Функция и применение, для которых может использоваться ЭкземплярСообщения, описываемый ОпределениемСообщения.

**Примечания**

1 ОпределенияСообщений в существующих МножествахСообщенийИндустрии часто являются многофункциональными в том смысле, что они могут использоваться для многих применений. Метод ISO 20022 содержит руководящие принципы, позволяющие избежать такой мультифункциональности.

2 Пример мультифункциональных возможностей: сообщение «MT 502» ISO 15022-1:1999 может использоваться как заказ на покупку ценных бумаг, как заказ на продажу ценных бумаг, для отмены предварительно размещенного заказа, для изменения предварительно размещенного заказа.

Тип (Type)	ISO20022::БиблиотекаТипов::СхемаXML::строка (ISO20022::TypeLibrary::XMLSchema::string)
Владелец (Owner)	ISO20022::Мета модель::ЛогическийУровень::ИдентификаторОпределенияСообщения (ISO20022::Metamodel::LogicalLevel::MessageDefinitionIdentifier)
Значение по умолчанию (Default Value)	
Множественность (Multiplicity)	1
Агрегация (Aggregation)	нет (none)
Упорядочено (Ordered)	ложь (false)

— версия

**Описание**

Идентифицирует версию ОпределенияСообщения.

**Примечания**

1 Версии начинаются с'01', затем новая версия = старая версия + 1.

2 Новая версия подразумевает, что старая версия станет неприменимой. Это отличает понятие «версия» от понятия «разновидность» (flavour): новая разновидность не приводит к неприменению другого ОпределенияСообщения.

Тип (Type)	ISO20022::БиблиотекаТипов::СхемаXML::строка (ISO20022::TypeLibrary::XMLSchema::string)
Владелец (Owner)	ISO20022::Мета модель::ЛогическийУровень::ИдентификаторОпределенияСообщения (ISO20022::Metamodel::LogicalLevel::MessageDefinitionIdentifier)
Значение по умолчанию (Default Value)	

Множественность (Multiplicity)	1
Агрегация (Aggregation)	нет (none)
Упорядочено (Ordered)	ложь (false)

#### В.2.8.12 Метакласс ЭлементСообщения (Metaclass MessageElement)

##### Описание

Параметр КомпонентаСообщения/КомпонентаВыбора, имеющий уникальное значение в рамках данного КомпонентаСообщения/КомпонентаВыбора.

**Пример — Дата Сделки и Время (как часть КомпонентаСообщения «ДеталиСделки»).**

**Примечание** — ЭлементыСообщения являются категорией КонцептовСообщения. Они хранятся в Словаре Данных, где они принадлежат отдельному КомпонентуСообщения/КомпонентуВыбора. Их значение может быть описано однозначно только в комбинации с этим КомпонентомСообщения/КомпонентомВыбора.

Абстрактный (Abstract)	истина (true)
Владелец (Owner)	ISO20022::Мета модель::ЛогическийУровень (ISO20022::Metamodel::LogicalLevel)
Прикладной Стереотип (Applied Stereotype)	метакласс (metaclass)
Суперкласс (Superclass)	ISO20022::Мета модель::КонцептСообщения ISO20022::Мета модель::КонцептРепозитория (ISO20022::Metamodel::MessageConcept ISO20022::Metamodel::RepositoryConcept)

##### Свойства

— СледБизнесКомпонента

##### Описание

След ЭлементаСообщения к БизнесКомпоненту, из которого он получен.

Тип (Type)	ISO20022::Мета модель::ПреобразованиеКонцептуальногоВЛогический:: СледБизнесКомпонента (ISO20022::Metamodel::ConceptualToLogicalTransformation:: BusinessComponentTrace)
Владелец (Owner)	ISO20022::Мета модель::ЛогическийУровень::ЭлементСообщения (ISO20022::Metamodel::LogicalLevel::MessageElement)
Значение по умолчанию (Default Value)	
Множественность (Multiplicity)	0..1
Агрегация (Aggregation)	нет (none)
Упорядочено (Ordered)	ложь (false)

— СледБизнесЭлемента

##### Описание

След ЭлементаСообщения к БизнесЭлементу, из которого он получен.

Тип (Type)	ISO20022::Мета модель::ПреобразованиеКонцептуальногоВЛогический:: СледБизнесЭлемента (ISO20022::Metamodel::ConceptualToLogicalTransformation:: BusinessComponentTrace)
Владелец (Owner)	ISO20022::Мета модель::ЛогическийУровень::ЭлементСообщения (ISO20022::Metamodel::LogicalLevel::MessageElement)
Значение по умолчанию (Default Value)	
Множественность (Multiplicity)	0..1
Агрегация (Aggregation)	нет (none)
Упорядочено (Ordered)	ложь (false)

— МощностьМножества

**Описание**

Свойство ЭлементаСообщения, описывающее число разрешенных событий, которые могут быть в отдельном КомпонентеСообщения или КомпонентеВыбора.

Тип (Type)	ISO20022::Мета модель::МощностьМножества (ISO20022::Metamodel::Cardinality)
Владелец (Owner)	ISO20022::Мета модель::ЛогическийУровень::ЭлементСообщения (ISO20022::Metamodel::LogicalLevel::MessageElement)
Значение по умолчанию (Default Value)	
Множественность (Multiplicity)	1
Агрегация (Aggregation)	нет (none)
Упорядочено (Ordered)	ложь (false)

— КонтекстКомпонента

**Описание**

ТипКомпонентаСообщения, который описывает контекст, в пределах которого определен ЭлементСообщения.

Тип (Type)	ISO20022::Мета модель::ЛогическийУровень::ТипКомпонентаСообщения (ISO20022::Metamodel::LogicalLevel::MessageComponentType)
Владелец (Owner)	ISO20022::Мета модель::ЛогическийУровень::ЭлементСообщения (ISO20022::Metamodel::LogicalLevel::MessageElement)
Значение по умолчанию (Default Value)	
Множественность (Multiplicity)	1
Агрегация (Aggregation)	нет (none)
Упорядочено (Ordered)	ложь (false)

— ЯвляетсяПроизводным

**Описание**

Свойство ЭлементаСообщения, определяющее, может ли ЭлементСообщения быть вычислен, используя другие ЭлементыСообщения, хотя оно показывается только для ясности, даже при том, что это не добавляет никакой семантической информации.

Тип (Type)	ISO20022::БиблиотекаТипов::СхемаXML::логическое (ISO20022::TypeLibrary::XMLSchema::boolean)
Владелец (Owner)	ISO20022::Мета модель::ЛогическийУровень::ЭлементСообщения (ISO20022::Metamodel::LogicalLevel::MessageElement)
Значение по умолчанию (Default Value)	ложь (false)
Множественность (Multiplicity)	1
Агрегация (Aggregation)	нет (none)
Упорядочено (Ordered)	ложь (false)

— ЯвляетсяТехническим

**Описание**

Свойство ЭлементаСообщения, показывающее, имеются ли семантические соотношения с БизнесКомпонентом/БизнесЭлементом, то есть получен ли он из БизнесКомпонента/БизнесЭлемента.

П р и м е ч а н и е — ЭлементСообщения будет рассматриваться как «технический», если он был создан по причинам «специфики сообщения».

*Пример — номер страницы, некоторые ссылки сообщения.*

Тип (Type)	ISO20022::БиблиотекаТипов::СхемаXML::логическое (ISO20022::TypeLibrary::XMLSchema::boolean)
Владелец (Owner)	ISO20022::Мета модель::ЛогическийУровень::ЭлементСообщения (ISO20022::Metamodel::LogicalLevel::MessageElement)
Значение по умолчанию (Default Value)	след->являетсяПусто() ( trace->isEmpty() )
Множественность (Multiplicity)	1
Агрегация (Aggregation)	нет (none)
Упорядочено (Ordered)	ложь (false)

**Ограничения**

— НеБолееОдногоСледа

**Описание**

ЭлементСообщения не может иметь следы одновременно и к БизнесКомпоненту, и к БизнесЭлементу.

Контекст (Context)	ISO20022::Мета модель::ЛогическийУровень::ЭлементСообщения (ISO20022::Metamodel::LogicalLevel::MessageElement)
Язык (Language)	OCL2.0 (OCL2.0)
Тело (Body)	СледбизнесКомпонента->объем() + СледбизнесЭлемента->объем()<= 1 (businessComponentTrace->size() + ) (businessElementTrace->size() <= 1 )

**В.2.8.13 Метакласс МножествоСообщений (Metaclass MessageSet)****Описание**

Множество ОпределенийСообщения.

Примечание — ОпределенияСообщения в пределах МножестваСообщений не обязаны принадлежать одной и той же БизнесОбласти.

Абстрактный (Abstract)	ложь (false)
Владелец (Owner)	ISO20022::Мета модель::ЛогическийУровень (ISO20022::Metamodel::LogicalLevel)
Прикладной Стереотип (Applied Stereotype)	метакласс (metaclass)
Суперкласс (Superclass)	ISO20022::Мета модель::ВходВерхнегоУровняВРепозиторий (ISO20022::Metamodel::TopLevelCatalogueEntry)

**Свойства**

— ОпределениеСообщения

**Описание**

ОпределениеСообщения, которое принадлежит МножествуСообщений.

Тип (Type)	ISO20022::Мета модель::ЛогическийУровень::ОпределениеСообщения (ISO20022::Metamodel::LogicalLevel::MessageComponentType)
Владелец (Owner)	ISO20022::Мета модель::ЛогическийУровень::МножествоСообщений (ISO20022::Metamodel::LogicalLevel::MessageSe)
Значение по умолчанию (Default Value)	
Множественность (Multiplicity)	1
Агрегация (Aggregation)	нет (none)
Упорядочено (Ordered)	ложь (false)

**В.2.9 Пакет ISO20022::Мета модель::ЛогическийУровень::Реверсирование (Package ISO20022::Metamodel::LogicalLevel::Reversing)**

Прикладной Стереотип (Applied Stereotype)	
---	--

**В.2.9.1 Метакласс Документация Конвергенции (Metaclass ConvergenceDocumentation)****Описание**

Комплект документации, показывающий соотношения между ОпределениямиСообщения, ТипамиКомпонентовСообщения, ЭлементамиСообщения, БизнесКомпонентами, БизнесАссоциациями и/или БизнесЭлементами ISO 20022, и элементами, определенными в других МножествахСообщенийИндустрии.

Абстрактный (Abstract)	ложь (false)
Владелец (Owner)	ISO20022::Мета модель::ЛогическийУровень::Реверсирование (ISO20022::Metamodel::LogicalLevel::Reversing)
Прикладной Стереотип (Applied Stereotype)	метакласс (metaclass)
Суперкласс (Superclass)	ISO20022::Мета модель::ВходВерхнегоУровняВКаталог (ISO20022::Metamodel::TopLevelCatalogueEntry)

**В.2.9.2 Метакласс МножествоСообщенийИндустрии (Metaclass IndustryMessageSet)****Описание**

Множество сообщений, не соответствующих ISO 20022, которое определено и используется (частично) в (финансовой) индустрии.

*Пример — Множество сообщений FIX v5.*

Абстрактный (Abstract)	ложь (false)
Владелец (Owner)	ISO20022::Мета модель::ЛогическийУровень::Реверсирование (ISO20022::Metamodel::LogicalLevel::Reversing)
Прикладной Стереотип (Applied Stereotype)	метакласс (metaclass)
Суперкласс (Superclass)	ISO20022::Мета модель::ВходВерхнегоУровняВКаталог (ISO20022::Metamodel::TopLevelCatalogueEntry)

**В.2.9.3 Метакласс МножествоСообщенийISO15022 (Metaclass ISO15022MessageSet)****Описание**

МножествоСообщенийИндустрии, созданное согласно правилам, определенным в ISO 15022-1 и ISO 15022-2, и которое хранится в Каталоге Сообщений ISO 15022.

Абстрактный (Abstract)	ложь (false)
Владелец (Owner)	ISO20022::Мета модель::ЛогическийУровень::Реверсирование (ISO20022::Metamodel::LogicalLevel::Reversing)
Прикладной Стереотип (Applied Stereotype)	метакласс (metaclass)
Суперкласс (Superclass)	ISO20022::Мета модель:: ЛогическийУровень::Реверсирование:: МножествоСообщенийИндустрии (ISO20022::Metamodel::LogicalLevel::Reversing::IndustryMessageSet)

**В.2.10 Пакет ISO20022::Мета модель::ПреобразованиеЛогическогоВФизический (Package ISO20022::Metamodel::LogicalToPhysicalTransformation)**

Прикладной Стереотип (Applied Stereotype)	
---	--

**В.2.10.1 Метакласс СледБизнесТранзакции (Metaclass BusinessTransactionTrace)****Описание**

Соотношение между БизнесТранзакцией и ее физической реализацией.

Абстрактный (Abstract)	ложь (false)
Владелец (Owner)	ISO20022::Мета модель::ПреобразованиеЛогическогоВФизический (ISO20022::Metamodel::LogicalToPhysicalTransformation)
Прикладной Стереотип (Applied Stereotype)	метакласс (metaclass)
Суперкласс (Superclass)	ISO20022::Мета модель::След (ISO20022::Metamodel::Trace)

**Свойства**

— БизнесТранзакция

**Описание**

БизнесТранзакция, к которой трассируется ХореографияСообщения.

Тип (Type)	ISO20022::Мета модель::КонцептуальныйУровень::Динамика::БизнесТранзакция (ISO20022::Metamodel::ConceptualLevel::Dynamic::BusinessTransaction)
Владелец (Owner)	ISO20022::Мета модель::ПреобразованиеЛогическогоВФизический:: СледБизнесТранзакции (ISO20022::Metamodel::LogicalToPhysicalTransformation::BusinessTransactionTrace)

Значение по умолчанию (Default Value)	
Множественность (Multiplicity)	1
Агрегация (Aggregation)	нет (none)
Упорядочено (Ordered)	ложь (false)

— Хореография сообщения

**Описание**

Хореография Сообщения, которая трассируется к БизнесТранзакции.

Тип (Type)	ISO20022::Мета модель::Физический Уровень::Хореография Сообщения (ISO20022::Metamodel::PhysicalLevel::MessageChoreography)
Владелец (Owner)	ISO20022::Мета модель::Преобразование Логического В Физический:: След Бизнес Транзакции (ISO20022::Metamodel::LogicalToPhysicalTransformation::BusinessTransactionTrace)
Значение по умолчанию (Default Value)	
Множественность (Multiplicity)	1
Агрегация (Aggregation)	нет (none)
Упорядочено (Ordered)	ложь (false)

**В.2.10.2 Мета класс След Определения Сообщения (Metaclass MessageDefinitionTrace)**

**Описание**

Соотношение между Определением Сообщения и его физической реализацией в виде Схемы Синтаксиса Сообщения.

Примечание — Это соотношение объясняется в части 4 — генерация схемы XML.

Абстрактный (Abstract)	ложь (false)
Владелец (Owner)	ISO20022::Мета модель::Преобразование Логического В Физический (ISO20022::Metamodel::LogicalToPhysicalTransformation)
Прикладной Стереотип (Applied Stereotype)	метакласс (metaclass)
Суперкласс (Superclass)	ISO20022::Мета модель::След (ISO20022::Metamodel::Trace)

**Свойства**

— источник

**Описание**

Определение Сообщения, к которому трассируется Схема Синтаксиса Сообщения.

Тип (Type)	ISO20022::Мета модель::Логический Уровень::Определение Сообщения (ISO20022::Metamodel::LogicalLevel::MessageDefinition)
Владелец (Owner)	ISO20022::Мета модель::Преобразование Логического В Физический:: След Определения Сообщения (ISO20022::Metamodel::LogicalToPhysicalTransformation::MessageDefinitionTrace)
Значение по умолчанию (Default Value)	



Множественность (Multiplicity)	1
Агрегация (Aggregation)	нет (none)
Упорядочено (Ordered)	ложь (false)

— Схема Синтаксиса Сообщения

**Описание**

Схема Синтаксиса Сообщения, которая трассируется к Определению Сообщения.

Тип (Type)	ISO20022::Мета модель::Физический Уровень:: Схема Синтаксиса Сообщения (ISO20022::Metamodel::PhysicalLevel::SyntaxMessageScheme)
Владелец (Owner)	ISO20022::Мета модель::Преобразование Логического В Физический:: След Определения Сообщения (ISO20022::Metamodel::LogicalToPhysicalTransformation::MessageDefinitionTrace)
Значение по умолчанию (Default Value)	
Множественность (Multiplicity)	1
Агрегация (Aggregation)	нет (none)
Упорядочено (Ordered)	ложь (false)

**В.2.11 Пакет ISO20022::Мета модель::Физический Уровень  
(Package ISO20022::Metamodel::PhysicalLevel)**

Прикладной Стереотип (Applied Stereotype)	
--	--

**В.2.11.1 Мета класс Хореография Сообщения (Metaclass Message Choreography)**

**Описание**

Точное и полное описание обмена Экземплярами Сообщения в пределах Бизнес Транзакции, описывающее последовательность и корреляцию Экземпляров Сообщения в пределах беседы, включая ограничения на взаимодействие между участниками.

**П р и м е ч а н и е** — Каждая Бизнес Транзакция содержит свою собственную Хореографию Сообщения.

Абстрактный (Abstract)	ложь (false)
Владелец (Owner)	ISO20022::Мета модель::Физический Уровень (ISO20022::Metamodel::PhysicalLevel)
Прикладной Стереотип (Applied Stereotype)	метакласс (metaclass)
Суперкласс (Superclass)	ISO20022::Мета модель::Вход Верхнего Уровня В Каталог (ISO20022::Metamodel::TopLevelCatalogueEntry)

**Свойства**

— След Бизнес Транзакции

**Описание**

След Бизнес Транзакции от Хореографии Сообщения к Бизнес Транзакции.

Тип (Type)	ISO20022::Мета модель::Преобразование Логического В Физический::След Бизнес Транзакции (ISO20022::Metamodel::LogicalToPhysicalTransformation::BusinessTransactionTrac)
Владелец (Owner)	ISO20022::Мета модель::Физический Уровень::Хореография Сообщения (ISO20022::Metamodel::PhysicalLevel::MessageChoreography)
Значение по умолчанию (Default Value)	
Множественность (Multiplicity)	0..1
Агрегация (Aggregation)	нет (none)
Упорядочено (Ordered)	ложь (false)

— схема

**Описание**

Схема Синтаксиса Сообщения, которая используется Хореографией Сообщения.

Тип (Type)	ISO20022::Мета модель::Физический Уровень::Схема Синтаксиса Сообщения (ISO20022::Metamodel::PhysicalLevel::SyntaxMessageScheme)
Владелец (Owner)	ISO20022::Мета модель::Физический Уровень::Хореография Сообщения (ISO20022::Metamodel::PhysicalLevel::MessageChoreography)
Значение по умолчанию (Default Value)	
Множественность (Multiplicity)	1..*
Агрегация (Aggregation)	разделяемый (shared)
Упорядочено (Ordered)	ложь (false)

**В.2.11.2 Мета класс Экземпляр Сообщения (Metaclass MessageInstance)****Описание**

Экземпляр Определения Сообщения, содержащий множество структурированной информации, которой осуществляется обмен между Бизнес Ролями в пределах Бизнес Транзакции.

**Пример — Уведомление о Выполнении, Заказ на Покупку, Кредитовый Перевод.**

**Примечание** — Предполагается, что Экземпляр Сообщения будет проверяться на достоверность по отношению к соответствующему Определению Сообщения в Репозитории ISO 20022. Это подразумевает достоверность по отношению к Схеме Синтаксиса Сообщения, так же как достоверность по отношению к Ограничениям и рыночной практике, которые зарегистрированы для этого Определения Сообщения.

Абстрактный (Abstract)	ложь (false)
Владелец (Owner)	ISO20022::Мета модель::Физический Уровень (ISO20022::Metamodel::PhysicalLevel)
Прикладной Стереотип (Applied Stereotype)	метакласс (metaclass)
Суперкласс (Superclass)	

**Свойства**

— беседа

**Описание**

Диалог, который использует Экземпляр Сообщения.

Тип (Type)	ISO20022::Мета модель::КонцептуальныйУровень::ДоставкаСообщения::Диалог (ISO20022::Metamodel::ConceptualLevel::MessageTransport::Conversation)
Владелец (Owner)	ISO20022::Мета модель::ФизическийУровень::ЭкземплярСообщения (ISO20022::Metamodel::PhysicalLevel::MessageInstance)
Значение по умолчанию (Default Value)	
Множественность (Multiplicity)	1..*
Агрегация (Aggregation)	нет (none)
Упорядочено (Ordered)	ложь (false)

— спецификация

**Описание**

СхемаСинтаксиса, иллюстрируемая данным ЭкземплярСообщения как примером.

Тип (Type)	ISO20022::Мета модель::ФизическийУровень::СхемаСинтаксисаСообщения (ISO20022::Metamodel::PhysicalLevel::SyntaxMessageScheme)
Владелец (Owner)	ISO20022::Мета модель::ФизическийУровень::ЭкземплярСообщения (ISO20022::Metamodel::PhysicalLevel::MessageInstance)
Значение по умолчанию (Default Value)	
Множественность (Multiplicity)	1
Агрегация (Aggregation)	нет (none)
Упорядочено (Ordered)	ложь (false)

— ТранспортируемоеСообщение.

**Описание**

ТранспортируемоеСообщение, которое содержит ЭкземплярСообщения.

Тип (Type)	ISO20022::Мета модель::КонцептуальныйУровень::ДоставкаСообщения:: ТранспортируемоеСообщение (ISO20022::Metamodel::ConceptualLevel::MessageTransport::TransportMessage)
Владелец (Owner)	ISO20022::Мета модель::ФизическийУровень::ЭкземплярСообщения (ISO20022::Metamodel::PhysicalLevel::MessageInstance)
Значение по умолчанию (Default Value)	
Множественность (Multiplicity)	1..*
Агрегация (Aggregation)	нет (none)
Упорядочено (Ordered)	ложь (false)

**В.2.11.3 Метакласс СхемаСинтаксисаСообщения (Metaclass SyntaxMessageScheme)****Описание**

Синтаксис обрабатываемого представления (нотации), используемый для определения структуры ЭкземпляраСообщения в конкретном синтаксисе.

**Примечания**

1 В случае XML, представление может, например, быть ДАННЫМИ XML (XML DTD) или Схемой XML (XML Schema), и тогда может использоваться для ЭкземпляраСообщения как инструмент проверки соответствия.

2 Представления синтаксиса сообщения хранятся в КаталогеБизнесПроцессов.

Абстрактный (Abstract)	ложь (false)
Владелец (Owner)	ISO20022::Мета модель::ФизическийУровень (ISO20022::Metamodel::PhysicalLevel)
Прикладной Стереотип (Applied Stereotype)	метакласс (metaclass)
Суперкласс (Superclass)	ISO20022::Мета модель::ВходВерхнегоУровняВКаталог (ISO20022::Metamodel::TopLevelCatalogueEntry)

**Свойства**

— хореография

**Описание**

ХореографияСообщения, которой принадлежит СхемаСинтаксисаСообщения.

Тип (Type)	ISO20022::Мета модель::ФизическийУровень::ХореографияСообщения (ISO20022::Metamodel::PhysicalLevel::MessageChoreography)
Владелец (Owner)	ISO20022::Мета модель::ФизическийУровень::СхемаСинтаксисаСообщения (ISO20022::Metamodel::PhysicalLevel::SyntaxMessageScheme)
Значение по умолчанию (Default Value)	
Множественность (Multiplicity)	1..*
Агрегация (Aggregation)	нет (none)
Упорядочено (Ordered)	ложь (false)

— сообщение

**Описание**

Тип (Type)	ISO20022::Мета модель::ЛогическийУровень::ОпределениеСообщения (ISO20022::Metamodel::LogicalLevel::MessageDefinition)
Владелец (Owner)	ISO20022::Мета модель::ФизическийУровень::СхемаСинтаксисаСообщения (ISO20022::Metamodel::PhysicalLevel::SyntaxMessageScheme)
Значение по умолчанию (Default Value)	
Множественность (Multiplicity)	1
Агрегация (Aggregation)	нет (none)
Упорядочено (Ordered)	ложь (false)

— след

**Описание**

СледОпределенияСообщения от СхемыСинтаксисаСообщения к ОпределениюСообщения.

Тип (Type)	ISO20022::Мета модель::ПреобразованиеЛогическогоВФизический::СледОпределенияСообщения (ISO20022::Metamodel::LogicalToPhysicalTransformation::MessageDefinitionTrace)
Владелец (Owner)	ISO20022::Мета модель::ФизическийУровень::СхемаСинтаксисаСообщения (ISO20022::Metamodel::PhysicalLevel::SyntaxMessageScheme)
Значение по умолчанию (Default Value)	
Множественность (Multiplicity)	0..1
Агрегация (Aggregation)	нет (none)
Упорядочено (Ordered)	ложь (false)

**В.2.12 Пакет ISO20022::Мета модель::ОбзорныйУровень  
(Package ISO20022::Metamodel::ScopeLevel)**

Прикладной Стереотип (Applied Stereotype)	
---	--

**В.2.12.1 Мета класс БизнесПроцесс (Metaclass BusinessProcess)**

**Описание**

Нереализуемое определение видов бизнес-деятельности, предпринимаемой БизнесРолями в пределах БизнесОбласти, посредством чего каждый БизнесПроцесс выполняет один из типов бизнес-деятельности и посредством чего БизнесПроцесс может включить и расширить другой БизнесПроцесс.

*Пример — Заказ ценных бумаг, сверка сделок.*

**Примечания**

- 1 БизнесПроцесс может содержать другой БизнесПроцесс по типу иерархической структуры.
- 2 БизнесПроцессы хранятся в КаталогеБизнесПроцессов.

Абстрактный (Abstract)	ложь (false)
Владелец (Owner)	ISO20022::Мета модель::ОбзорныйУровень (ISO20022::Metamodel::ScopeLevel)
Прикладной Стереотип (Applied Stereotype)	мета класс (metaclass)
Суперкласс (Superclass)	ISO20022::Мета модель::ВходВерхнегоУровняВКаталог (ISO20022::Metamodel::TopLevelCatalogueEntry)

**Свойства**

— СледБизнесПроцесса

**Описание**

СледБизнесПроцесса, которым трассируется БизнесПроцесс.

Тип (Type)	ISO20022::Мета модель::ПреобразованиеОбзорногоВКонцептуальный::СледБизнесПроцесса (ISO20022::Metamodel::ScopeToConceptualTransformation::BusinessProcessTrace)
Владелец (Owner)	ISO20022::Мета модель::ОбзорныйУровень::БизнесПроцесс (ISO20022::Metamodel::ScopeLevel::BusinessProcess)
Значение по умолчанию (Default Value)	
Множественность (Multiplicity)	0..*
Агрегация (Aggregation)	нет (none)
Упорядочено (Ordered)	ложь (false)

— БизнесРоль

**Описание**

БизнесРоль, которая играет роль в БизнесПроцессе, являющемся ее владельцем.

Тип (Type)	ISO20022::Мета модель::ОбзорныйУровень::БизнесРоль (ISO20022::Metamodel::ScopeLevel::BusinessRole)
Владелец (Owner)	ISO20022::Мета модель::ОбзорныйУровень::БизнесПроцесс (ISO20022::Metamodel::ScopeLevel::BusinessProcess)
Значение по умолчанию (Default Value)	
Множественность (Multiplicity)	0..*
Агрегация (Aggregation)	композиция (composite)
Упорядочено (Ordered)	ложь (false)

— расширенный

**Описание**

Определяет БизнесПроцесс, который будет расширен другим БизнесПроцессом.

Тип (Type)	ISO20022::Мета модель::ОбзорныйУровень::БизнесПроцесс (ISO20022::Metamodel::ScopeLevel::BusinessProcess)
Владелец (Owner)	ISO20022::Мета модель::ОбзорныйУровень::БизнесПроцесс (ISO20022::Metamodel::ScopeLevel::BusinessProcess)
Значение по умолчанию (Default Value)	
Множественность (Multiplicity)	0..*
Агрегация (Aggregation)	нет (none)
Упорядочено (Ordered)	ложь (false)

— расширитель

**Описание**

Определяет БизнесПроцесс, который расширяет другой БизнесПроцесс.

Тип (Type)	ISO20022::Мета модель::ОбзорныйУровень::БизнесПроцесс (ISO20022::Metamodel::ScopeLevel::BusinessProcess)
Владелец (Owner)	ISO20022::Мета модель::ОбзорныйУровень::БизнесПроцесс (ISO20022::Metamodel::ScopeLevel::BusinessProcess)
Значение по умолчанию (Default Value)	
Множественность (Multiplicity)	0..*
Агрегация (Aggregation)	нет (none)
Упорядочено (Ordered)	ложь (false)

— включенный

**Описание**

Определяет БизнесПроцесс, который будет включаться другим БизнесПроцессом.

Тип (Type)	ISO20022::Мета модель::ОбзорныйУровень::БизнесПроцесс (ISO20022::Metamodel::ScopeLevel::BusinessProcess)
Владелец (Owner)	ISO20022::Мета модель::ОбзорныйУровень::БизнесПроцесс (ISO20022::Metamodel::ScopeLevel::BusinessProcess)
Значение по умолчанию (Default Value)	
Множественность (Multiplicity)	0..*
Агрегация (Aggregation)	нет (none)
Упорядочено (Ordered)	ложь (false)

— включающий

**Описание**

Определяет БизнесПроцесс, включающий в себя другой БизнесПроцесс.

Тип (Type)	ISO20022::Мета модель::ОбзорныйУровень::БизнесПроцесс (ISO20022::Metamodel::ScopeLevel::BusinessProcess)
Владелец (Owner)	ISO20022::Мета модель::ОбзорныйУровень::БизнесПроцесс (ISO20022::Metamodel::ScopeLevel::BusinessProcess)
Значение по умолчанию (Default Value)	
Множественность (Multiplicity)	0..*
Агрегация (Aggregation)	нет (none)
Упорядочено (Ordered)	ложь (false)

**В.2.12.2 Мета класс Бизнес Роль (Metaclass BusinessRole)**

**Описание**

Функциональная роль, играемая действующим субъектом бизнеса в конкретном БизнесПроцессе или БизнесТранзакции.

*Пример — Владелец счета, покупатель.*

**Примечания**

1 БизнесРоли — категория БизнесКонцептов, которые хранятся в СловареДанных.

2 Действующий субъект бизнеса может играть различные БизнесРоли в различных БизнесПроцессах.

Абстрактный (Abstract)	ложь (false)
Владелец (Owner)	ISO20022::Мета модель::ОбзорныйУровень (ISO20022::Metamodel::ScopeLevel)
Прикладной Стереотип (Applied Stereotype)	метакласс (metaclass)
Суперкласс (Superclass)	ISO20022::Мета модель::КонцептРепозитория (ISO20022::Metamodel::RepositoryConcept)

**Свойства**

— БизнесПроцесс

**Описание**

БизнесПроцесс, который владеет БизнесРолью.

Тип (Type)	ISO20022::Мета модель::ОбзорныйУровень::БизнесПроцесс (ISO20022::Metamodel::ScopeLevel::BusinessProcess)
Владелец (Owner)	ISO20022::Мета модель::ОбзорныйУровень::БизнесРоль (ISO20022::Metamodel::ScopeLevel::BusinessRole)
Значение по умолчанию (Default Value)	
Множественность (Multiplicity)	1
Агрегация (Aggregation)	нет (none)
Упорядочено (Ordered)	ложь (false)

— СледБизнесРоли

**Описание**

СледБизнесРоли для БизнесРоли.

Тип (Type)	ISO20022::Мета модель::ПреобразованиеОбзорногоВКонцептуальный::СледБизнесПроцесс (ISO20022::Metamodel::ScopeToConceptualTransformation::BusinessProcessTrace)
Владелец (Owner)	ISO20022::Мета модель::ОбзорныйУровень::БизнесРоль (ISO20022::Metamodel::ScopeLevel::BusinessRole)
Значение по умолчанию (Default Value)	
Множественность (Multiplicity)	0..*
Агрегация (Aggregation)	нет (none)
Упорядочено (Ordered)	ложь (false)

**В.2.13 Пакет ISO20022::Мета модель::ПреобразованиеОбзорногоВКонцептуальный (Package ISO20022::Metamodel::ScopeToConceptualTransformation)**

Прикладной Стереотип (Applied Stereotype)	
---	--

**В.2.13.1 Мета класс СледБизнесПроцесса (Metaclass BusinessProcessTrace)**

**Описание**

Соотношение между БизнесТранзакцией и БизнесПроцессом, на котором базируется эта БизнесТранзакция.

Абстрактный (Abstract)	ложь (false)
Владелец (Owner)	ISO20022::Мета модель::ПреобразованиеОбзорногоВКонцептуальный (ISO20022::Metamodel::ScopeToConceptualTransformation)
Прикладной Стереотип (Applied Stereotype)	метакласс (metaclass)
Суперкласс (Superclass)	ISO20022::Мета модель::След (ISO20022::Metamodel::Trace)

**Свойства**

Разрабатываемая схема сообщений должна быть универсальной и применяться во всей финансовой индустрии, максимально широким кругом пользователей, описание схемы сообщений должны быть формализованными настолько, насколько это необходимо для ее однозначного прочтения, исключающего двусмысленности.

Эта идеология реализуется в ISO 20022 посредством последовательного применения метода моделирования с использованием языка UML (*Unified Modeling Language* — унифицированный язык моделирования).

Разрабатываемые в рамках ISO 20022 модели структурируются по четырем уровням: обзорный, концептуальный, логический и физический.



Модели первых трех уровней разрабатываются на языке UML. При этом модели обзорного и концептуального уровней разрабатываются для каждой предметной области финансовой индустрии (ценные бумаги, платежи и расчеты, конверсионные операции, управление счетами и т. д.) и описывают все объекты и процессы этих областей.

— Состав, описание назначения и характеристики элементов моделей (БизнесОбласть, БизнесПроцесс, БизнесРоль, БизнесТранзакция, ОпределениеСообщения, КомпонентСообщения, ХореографияСообщений и т. д.) являются важными параметрами стандарта. Все они сведены в единый документ, называемый Метамоделью ISO 20022, и представляют собой средства разработки моделей.

**Описание**

БизнесПроцесс, к которому трассируется СледБизнесПроцесса.

Тип (Type)	ISO20022::Метамоделль::ОбзорныйУровень::БизнесПроцесс (ISO20022::Metamodel::ScopeLevel::BusinessProcess)
Владелец (Owner)	ISO20022::Метамоделль::ПреобразованиеОбзорногоВКонцептуальный::СледБизнесПроцесса (ISO20022::Metamodel::ScopeToConceptualTransformation::BusinessProcessTrace)
Значение по умолчанию (Default Value)	
Множественность (Multiplicity)	1
Агрегация (Aggregation)	нет (none)
Упорядочено (Ordered)	ложь (false)

— БизнесТранзакция

**Описание**

БизнесТранзакция, которая трассируется использованием СледаБизнесПроцесса.

Тип (Type)	ISO20022::Метамоделль::КонцептуальныйУровень::Динамика::БизнесТранзакция (ISO20022::Metamodel::ConceptualLevel::Dynamic::BusinessTransaction)
Владелец (Owner)	ISO20022::Метамоделль::ПреобразованиеОбзорногоВКонцептуальный::СледБизнесПроцесса (ISO20022::Metamodel::ScopeToConceptualTransformation::BusinessProcessTrace)
Значение по умолчанию (Default Value)	
Множественность (Multiplicity)	1
Агрегация (Aggregation)	нет (none)
Упорядочено (Ordered)	ложь (false)

**В.2.13.2 Метакласс СледБизнесРоли (Metaclass BusinessRoleTrace)**

**Описание**

Соотношение между Участником в БизнесТранзакции и БизнесРолью, идентифицируемой в БизнесПроцессе, из которого создается БизнесТранзакция.

Абстрактный (Abstract)	ложь (false)
Владелец (Owner)	ISO20022::Метамоделль::ПреобразованиеОбзорногоВКонцептуальный (ISO20022::Metamodel::ScopeToConceptualTransformation)
Прикладной Стереотип (Applied Stereotype)	метакласс (metaclass)
Суперкласс (Superclass)	ISO20022::Метамоделль::След (ISO20022::Metamodel::Trace)

**Свойства**

— БизнесРоль

**Описание**

БизнесТранзакция, которая трассируется СледомБизнесРоли.

Тип (Type)	ISO20022::Мета модель::ОбзорныйУровень::БизнесРоль (ISO20022::Metamodel::ScopeLevel::BusinessRole)
Владелец (Owner)	ISO20022::Мета модель::ПреобразованиеОбзорногоВКонцептуальный:: СледБизнесРоли (ISO20022::Metamodel::ScopeToConceptualTransformation::BusinessRoleTrace)
Значение по умолчанию (Default Value)	
Множественность (Multiplicity)	1
Агрегация (Aggregation)	нет (none)
Упорядочено (Ordered)	ложь (false)

— участник

**Описание**

Участник, который трассируется использованием СледаБизнесРоли.

Тип (Type)	ISO20022::Мета модель::КонцептуальныйУровень::Динамика::Участник (ISO20022::Metamodel::ConceptualLevel::Dynamic::Participant)
Владелец (Owner)	ISO20022::Мета модель::ПреобразованиеОбзорногоВКонцептуальный:: СледБизнесРоли (ISO20022::Metamodel::ScopeToConceptualTransformation::BusinessRoleTrace)
Значение по умолчанию (Default Value)	
Множественность (Multiplicity)	1
Агрегация (Aggregation)	нет (none)
Упорядочено (Ordered)	ложь (false)

**В.3 Мета модель XMI (Metamodel)**Мета модель XMI размещена на сайте <http://www.iso20022.org/>

## Библиография

- 1 ISO/IEC 9594-1, Information technology — Open Systems Interconnection — The Directory: Overview of concepts, models and services — Part 1.
- 2 ISO/IEC 9594-2, Information technology — Open Systems Interconnection — The Directory: Models — Part 2.
- 3 ISO/IEC 9594-6, Information technology — Open Systems Interconnection — The Directory: Selected attribute types — Part 6.
- 4 ISO/IEC 9834-1, Information technology — Open Systems Interconnection — Procedures for the operation of OSI Registration Authorities: General procedures and top arcs of the International Object Identifier tree — Part 1.
- 5 ISO/IEC 10118-3, Information technology — Security techniques — Hash-functions — Part 3: Dedicated hash-functions.
- 6 ISO 13491-1, Banking — Secure cryptographic devices (retail) — Part 1: Concepts, requirements and evaluation methods.
- 7 ISO/IEC TR 14516, Information technology — Security techniques — Guidelines for the use and management of Trusted Third Party services.
- 8 ISO/IEC 15945, Information technology — Security techniques — Specification of TTP services to support the application of digital signatures.
- 9 ISO/IEC 18033-2, Information technology — Security techniques — Encryption algorithms — Part 2: Asymmetric ciphers.
- 10 ANS X9.30-1, Public Key Cryptography Using Irreversible Algorithms for the Financial Services Industry, Part 1: The Digital Signature Algorithm (DSA).
- 11 ANS X9.31-1, Public Key Cryptography Using Reversible Algorithms for the Financial Services Industry, Part 1: The RSA Signature Algorithm.
- 12 ANS X9.55, Public Key Cryptography For the Financial Services Industry: Extensions to Public Key Certificates and Certificate Revocation Lists.
- 13 ANS X9.57, Public Key Cryptography For the Financial Services Industry: Certificate Management.
- 14 ANS X9.62, Public Key Cryptography For the Financial Services Industry: The Elliptic Curve Digital Signature Algorithm (ECDSA).
- 15 ANS X9.79, Public Key Infrastructure — Practices and Policy Framework.
- 16 Federal Information Processing Standard 140-2, Security Requirements for Cryptographic Modules.
- 17 Frankel Y. and Desmedt Y. Parallel reliable threshold multisignature, TR-92-04-02, U. of Wisconsin, Milwaukee, 1992.
- 18 Frankel Y., Gemmel P., Mackenzie P. and Yung M. Proactive RSA, manuscript, 1996.
- 19 Gennaro R., Jarecki S., Krawczyk H. and Rabin T. Robust Threshold DSS Signatures, Proceedings of Eurocrypt '96, 1996.
- 20 Gennaro R., Jarecki S., Krawczyk H. and Rabin T. Robust and Efficient Sharing of RSA Functions, Proceedings of Crypto '96, 1996.
- 21 Herzberg A., Jakobsson M., Jarecki S., Krawczyk H. and Yung M. Proactive Public Key and Signature Systems, 3rd ACM Conference on Computer and Communications Security, 1996.
- 22 Menezes A., van Oorschot P. and Vanstone S. Handbook of Applied Cryptography, CRC Press, New York, 1996.
- 23 Shamir A. How to Share a Secret, Communications of the ACM, November 1979.
- 24 TC 68 Web site: <http://www.iso.org/tc68>.

Ключевые слова: метамодель, бизнес-процесс, бизнес-транзакция, множество сообщений, репозиторий, обратный процесс, правила генерации, логический уровень, финансовый уровень

---

Редактор *В. В. Космин*  
Технический редактор *Е. В. Беспрозванная*  
Корректор *С. И. Фирсова*  
Компьютерная верстка *В. Н. Романовой*

Сдано в набор 29.10.2014. Подписано в печать 29.01.2015. Формат 60×84<sup>1</sup>/<sub>8</sub>. Бумага офсетная. Гарнитура Ариал.  
Печать офсетная. Усл. пем. л. 18,14 + 0,23 вкл., Уч.-изд. л. 14,15 + 0,21 вкл. Тираж 36 экз. Зак. 1886.

---

ФГУП «СТАНДАРТИНФОРМ», 123995 Москва, Гранатный пер., 4.  
[www.gostinfo.ru](http://www.gostinfo.ru) [info@gostinfo.ru](mailto:info@gostinfo.ru)

Набрано и отпечатано в Калужской типографии стандартов, 248021 Калуга, ул. Московская, 256.

package TypeLibrary (XSD Built-in DataTypes)

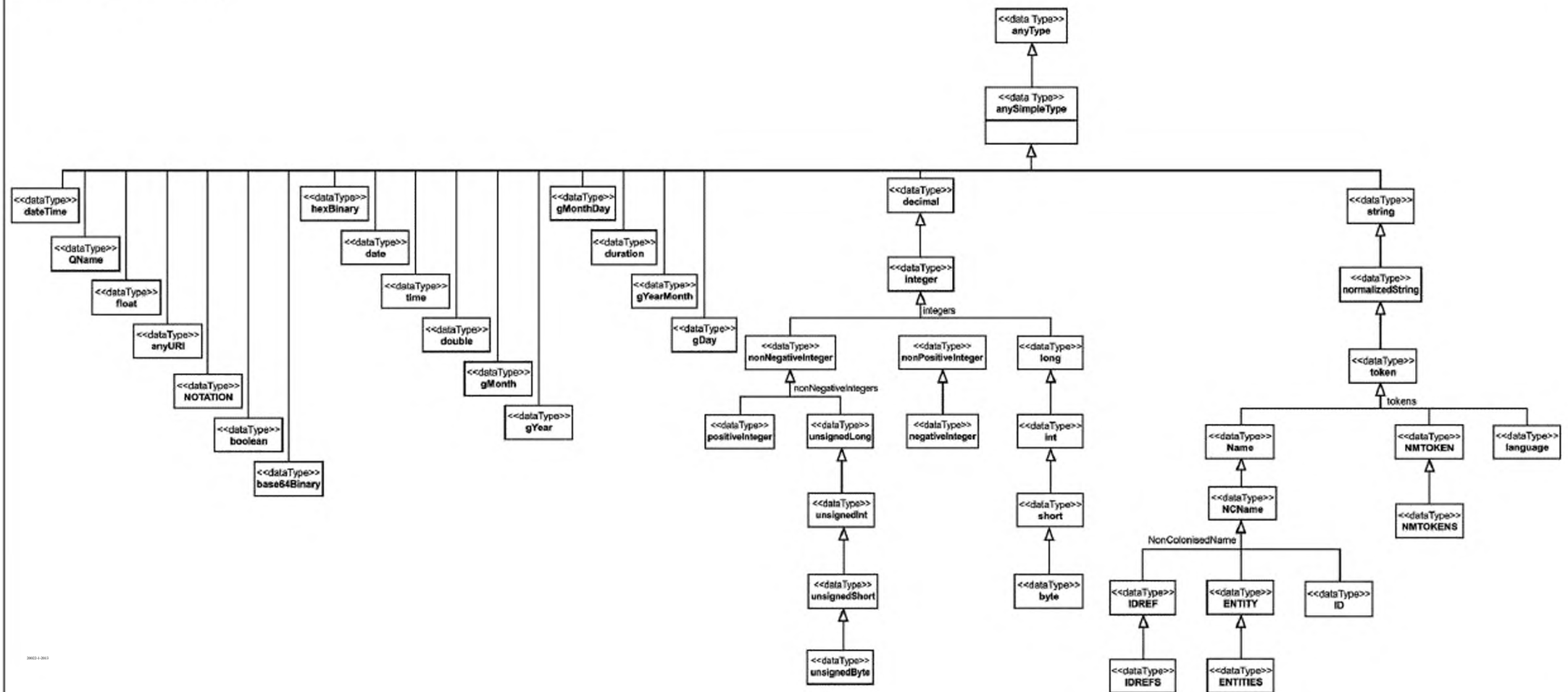

Рисунок 1 – Типы Данных Встроенный XSD (XSD Built-in Data Types)