

ТИПОВОЙ ПРОЕКТ

0901-4-9.85

РЕЗЕРВУАР ПИТЬЕВОЙ ВОДЫ
СБОРНО-МОНОЛИТНЫЙ ЖЕЛЕЗОБЕТОННЫЙ
ПРЯМОУГОЛЬНЫЙ ЁМКОСТЬЮ 400 м³
II, III, IV КЛАССОВ ЗАЩИТЫ

СТРОИТЕЛЬНЫЕ ИЗДЕЛИЯ

АЛЬБОМ II

ТИПОВОЙ ПРОЕКТ

0901-4-9.85

РЕЗЕРВУАР ПИТЬЕВОЙ ВОДЫ
СБОРНО-МОНОЛИТНЫЙ ЖЕЛЕЗОБЕТОННЫЙ
ПРЯМОУГОЛЬНЫЙ ЁМКОСТЬЮ 400 м³
II, III, IV КЛАССОВ ЗАЩИТЫ

СТРОИТЕЛЬНЫЕ ИЗДЕЛИЯ

АЛЬБОМ II

РАЗРАБОТАН
ИНСТИТУТОМ ГИПРОКОММУНДОРТРАНС

РАБОЧИЙ ПРОЕКТ
УТВЕРЖДЕН ШТАБОМ ГО СССР
ПРОТОКОЛОМ № 11 ОТ 11.06.84 г.

РАБОЧАЯ ДОКУМЕНТАЦИЯ
ВВЕДЕНА В ДЕЙСТВИЕ ИНСТИТУТОМ
ГИПРОКОММУНДОРТРАНС
ПРИКАЗОМ № 92 ОТ 11.11.84 г.

© ЦИТП Госстроя СССР, 1988

Альбом №

0901-4-9.85

Стр.	Наименование листа	КЖУ	Лист
2	Содержание		1
3	Содержание		2
4	Технические условия		1
5	Сетка арматурная (С116, С117)	КЖУ.1	1
6	Сетка арматурная (С116, С117)	КЖУ.1	2
7	Сетка арматурная С118	КЖУ.2	1
8	Сетка арматурная (С119, С120)	КЖУ.3	1
9	Сетка арматурная (С119, С120)	КЖУ.3	2
10	Каркас пространственный (КП114 ÷ КП122)	КЖУ.4	1
11	Каркас пространственный (КП114 ÷ КП118)	КЖУ.4	2
12	Каркас пространственный (КП119 ÷ КП122)	КЖУ.4	3
13	Каркас плоский (КР84 ÷ КР95)	КЖУ.5	1
14	Каркас плоский (КР84 ÷ КР89)	КЖУ.5	2
15	Каркас плоский (КР90 ÷ КР95)	КЖУ.5	3
16	Каркас пространственный (КП123 ÷ КП125)	КЖУ.6	1
17	Каркас пространственный (КП123 ÷ КП125)	КЖУ.6	2
18	Каркас пространственный (КП126 ÷ КП128)	КЖУ.7	1
19	Каркас пространственный (КП126 ÷ КП128)	КЖУ.7	2
20	Каркас плоский (КР96 ÷ 98)	КЖУ.8	1
21	Каркас плоский (КР96 ÷ 98)	КЖУ.8	2
22	Каркас плоский (КР99 ÷ 101)	КЖУ.9	1
23	Каркас плоский (КР99 ÷ 101)	КЖУ.9	2
24	Каркас пространственный (КП129 ÷ 131)	КЖУ.10	1

Шкв. № подл. Подпись и дата. Взам. инв. №

ТП 0901-4-9.85КЖУ

Тип	Быков	<i>Быков</i>	09.83
Нач. отд.	Крылов	<i>Крылов</i>	09.83
Рук. гр.	Дергачева	<i>Дергачева</i>	09.83
Н. контр.	Климов	<i>Климов</i>	09.83
Исполн.	Шилкина	<i>Шилкина</i>	09.83

Содержание

Студия Лист Листов

Р

ГИПРОКОММУНОДОРТРАНС
г. Москва

21237-02 3

Копировал: *Жу*

Формат: А4

Пояснительная записка

Настоящий альбом содержит рабочие чертежи арматурных изделий монолитных железобетонных конструкций.

Изготовление и приёмка арматурных изделий - сеток и плоских каркасов - должны производиться в соответствии с требованиями следующих нормативных документов:

- СНиП II-21-75 „Бетонные и железобетонные конструкции“,
- ГОСТ 10922-75 „Арматура и закладные детали сварные для железобетонных конструкций. Технические требования и методы испытаний“.
- СН-393-78 „Указания по сварке соединений арматуры и закладных деталей железобетонных конструкций“.

Изготовление арматурных изделий предусмотрено при помощи контактной точечной сварки. Сетку разрешается изготавливать при помощи дуговой сварки или вязальной проволоки. При этом должны быть соединены все места пересечений двух крабных монтажных стержней с рабочей арматурой. Средние узлы сетки следует соединять через два узла в каждом направлении.

На чертежах каркасов и металлических изделий при обозначении ^{ГОСТ 5264-80 н1} предполагается ручная электродуговая сварка внахлестку сплошным односторонним швом.
Арматура класса А I принята из стали марок Ст 3сп3, Ст 3пс3; арматура класса А III принята из стали марки 25Г2С и 35Гв.

ТП 0901-4-9.85 Альбом II

Лист № подл. Подпись и дата. Взам. инв. №

ТП 0901-4-9.85 ТУ

Гип	Быков	<i>Быков</i>	09.83
Нач. отд.	Крылов	<i>Крылов</i>	09.83
Н. контр.	Климов	<i>Климов</i>	09.83
Рук. гр.	Дергачева	<i>Дергачева</i>	09.83
Исполн.	Кашкина	<i>Кашкина</i>	09.83

Технические условия

Страница	Лист	Листов
Р		
ИПРОКОММУНОДРТРАНС г. Москва		

ТП 0901-4-985 Альбом - II

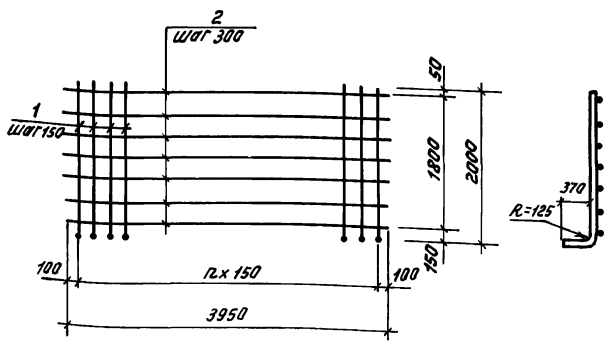

Обозначение	Марка	Размеры, мм.		Масса кг.
		л	з	
КЖН. 1	с 116	26	3950	256.68
-01	с 117			165.68

Имя и фамилия
Подпись и дата
Взам. инв. №

				ТП 0901-4-985 КЖН. 1		
				Сетка арматурная (с 116, с 117)		Литература
Ген. дир.	БЫКОВ	<i>[Signature]</i>	09.83	Р	см. таб.	Масштаб
Нач. отд.	КРЫЛОВ	<i>[Signature]</i>	09.83	Лист 1	Листов 2	
Н. контр.	КЛИМОВ	<i>[Signature]</i>	09.83	Гипрокоммундартранс г. Москва		
Гл. спец.	УГОЛЬКОВ	<i>[Signature]</i>	09.83			
Рук. гр.	ДЕРГАЧЕВ	<i>[Signature]</i>	09.83			
Исполн.	НАУМОВА	<i>[Signature]</i>	09.83			

ТП 0901-4-9.85 Альбом II

Артикул	Зона	Поз.	Обозначение	Наименование	Кол.	Примеч.
			Переменные данные	для исполнений		
				<u>Документация</u>		
				<u>КЖИ. 1</u>		с 116
				<u>Детали</u>		
Б4		1	КЖИ. 1.1	Ф25А III ГОСТ 5781-82 $\ell=2370$	26	8.93 кг.
Б4		2	КЖИ. 1.2	Ф12А I ГОСТ 5781-82 $\ell=3950$	7	3.50 кг.
				<u>КЖИ.1-01</u>		с 117
				<u>Детали</u>		
Б4		1	КЖИ. 1.3	Ф20А III ГОСТ 5781-82 $\ell=2200$	26	5.43 кг.
Б4		2	КЖИ. 1.2	Ф12А I ГОСТ 5781-82 $\ell=3950$	7	3.50

Инв. н. подл. Подпись и Замечания

ТП 0901-4-9.85

КЖИ. 1

Лист

2

21237-02 7

Копировал: Белойс-

Формат: А4

ТП 0901-4-9.85 Албам II

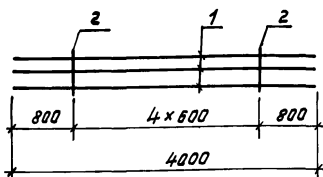

Формат	Зона	Лос.	Обозначение	Наименование	Кол.	Примечание
			Переменные данные для исполнений			
				Документация		
				КЖН. 2		с 118
				<u>Детали</u>		
Б4	1		КЖН. 2.1	ф25АТГОСТ5781-82 L=4000	3	15.4 кг.
Б4	2		КЖН. 2.2	ф8АТГОСТ5781-82 L=450	5	0.18 кг.

Инв. № подл. Перечисл. и дата выдачи

				ТП 0901-4-9.85 КЖН. 2			
				Сетка арматурная с 118	Листов	Масса	Масштаб
Г.ИП	Быков	С.И.	09.83		Р	47.1	—
Нач.отз.	Крылов	С.И.	09.83	Лист Листов 1			
Н.контр.	Климов	С.И.	09.83	Гипрокоммундорстрой г. Москва			
Гл. спец.	Удальцов	С.И.	09.83				
Рук.вр.	Дергачев	С.И.	09.83				
Усп.п.к.	Начумов	С.И.	09.83				

ТП 0901-4-9.85 Альбом II

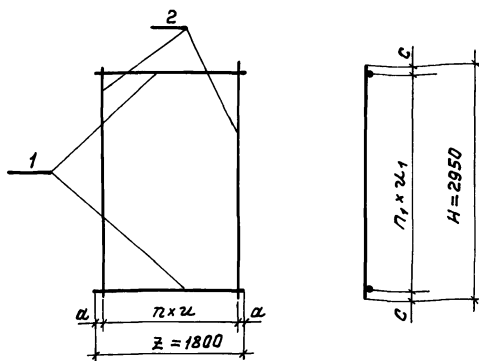

Обозначение	Марка	л	л ₁	РАЗМЕРЫ, ММ.						Масса кг.
				а	л	л	с	л ₁	Н	
КЖИ. 3	с 119	5	29	150	300	1800	25	100	2950	229,3
-01	с 120					3600	30	150		160,02

Имя, Инициалы, Подпись и дата. Взам. Инв. №

				ТП 0901-4-9.85 КЖИ. 3		
ТИП	Имя	Подпись	Дата	Сетка арматурная	Лист 1	Листов 2
Нач. отз.	Крылов	<i>[Signature]</i>	09.83	Сетка арматурная (с 119, с 120)	Д	СМ.ТАБ
Н. контр.	Климов	<i>[Signature]</i>	09.83		—	—
Пр. спец.	Угольников	<i>[Signature]</i>	09.83			
Рук. гр.	Дергачев	<i>[Signature]</i>	09.83			
Исполн.	Начумов	<i>[Signature]</i>	09.83			
				Гипракоммуналотранс г. Москва		

21237-02 5

Копировал: Белый- формат: А4

Альбом II

ТП 0901-4-9.85

Формат	Зона	Позиц.	Обозначение	Наименование	Кол.	Примеч.
			Переменные данные для исполнений			
				КЖИ.3		С 119
				<u>Детали</u>		
Б4	1		КЖИ.3.1	Ф25АIII ГОСТ5781-82 ℓ=1800	30	6.93 кг
Б4	2		КЖИ.3.2	Ф14АI ГОСТ5781-82 ℓ=2950	6	3.57 кг
				КЖИ.3-01		С 120
				<u>Детали</u>		
Б4	1		КЖИ.3.1	Ф25АIII ГОСТ5781-82 ℓ=1800	20	6.93 кг
Б4	2		КЖИ.3.2	Ф14АI ГОСТ5781-82 ℓ=2950	6	3.57 кг

Инв. № подл. Подпись и дата. Взам. инв. №

ТП 0901-4-9.85

КЖИ.3

Лист
2

21237-02 10

Копировал

Формат А4

ТП 0901-4-9.85 Альбом II

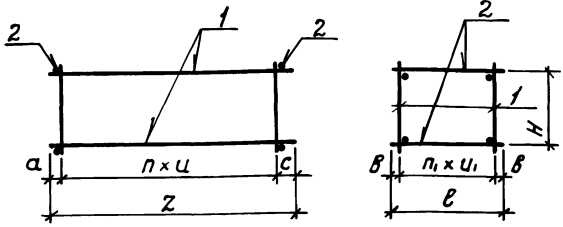

Обозначение	Марка	n	n ₁	Размеры мм							Масса кг	
				а	с	z	u ₁	в	l	н		
КЖСЦ.4	КП 114	12	5	400	400	350	5550	200	90	1100	420	72.43
КЖСЦ.4-01	КП 115										330	70.72
КЖСЦ.4-02	КП 116	4	2	400	400	250	2250	200	30	460	290	50.68
КЖСЦ.4-03	КП 117										420	22.1
КЖСЦ.4-04	КП 118										330	21.56
КЖСЦ.4-05	КП 119	5	2	400	400	300	2700	200	30	460	290	15.29
КЖСЦ.4-06	КП 120										420	26.38
КЖСЦ.4-07	КП 121										330	25.78
КЖСЦ.4-08	КП 122										290	18.28

Имя, инициалы, должность, дата, подпись

				ТП 0901-4-9.85 КЖСЦ.4			
гип	Быков	<i>Быков</i>	09.83	Каркас пространственный (КП 114 ÷ КП 122)	Литер	Масса	Масштаб
нач.отр.	Крылов	<i>Крылов</i>	09.83		P	1	—
н.контр.	Климов	<i>Климов</i>	09.83	Лист 1 Листов 3			
гл. спец.	Угольников	<i>Угольников</i>	09.83	Гипрокоммундортранс г. Москва			
рук.гр.	Дергачев	<i>Дергачев</i>	09.83				
исполн.	Наумова	<i>Наумова</i>	09.83				

Коп.

21237-02 11

формат: А4

ТП 0901-4-9.85 Альбом II

Формат	Зона	Позиц.	Обозначение	Наименование	Кол.	Примеч.
			Переменные данные для исполнений			
				КЖИ.4		КП114
				Сборочные единицы		
		1	КЖИ.5	Каркас плоский КР84	4	16,52 кг
				Детали		
Б4		2	КЖИ.4.1	ФБА I ГОСТ 5781-82 e=1100	26	0,24 кг
				КЖИ.4-01		КП115
				Сборочные единицы		
		1	КЖИ.5-01	Каркас плоский КР85	4	16,12 кг
				Детали		
Б4		2	КЖИ.4.1	ФБА I ГОСТ 5781-82 e=1100	26	0,24 кг
				КЖИ.4-02		КП116
				Сборочные единицы		
		1	КЖИ.5-02	Каркас плоский КР86	4	11,11 кг
				Детали		
Б4		2	КЖИ.4.1	ФБА I ГОСТ 5781-82 e=1100	26	0,24 кг
				КЖИ.4-03		КП117
				Сборочные единицы		
		1	КЖИ.5-03	Каркас плоский КР87	3	6,86 кг
				Детали		
Б4		2	КЖИ.4.2	ФБА I ГОСТ 5781-82 e=840	8	0,19 кг
				КЖИ.4-04		КП118
				Сборочные единицы		
		1	КЖИ.5-04	Каркас плоский КР88	3	6,68 кг
				Детали		
Б4		2	КЖИ.4.2	ФБА I ГОСТ 5781-82 e=840	8	0,19 кг

Инв. № подл. Подпись и дата Взам. инв. №

ТП 0901-4-9.85

КЖИ.4

Лист
2

21237-02 12

Копировал: *ЖИ*

Формат: А4

ТП 0901-4-9.85 Альбом II

Формат	Зона	Позиц.	Обозначение	Наименование	Кол.	Примеч.
				КЖИ.4-05		КП119
				Сборочные единицы		
	1		КЖИ.5-05	Каркас плоский КР89	3	4.59 кг
				Детали		
Б4	2		КЖИ.4.2	ФБА I ГОСТ 5781-82 е-840	8	0.19 кг
				КЖИ.4-06		КП120
				Сборочные единицы		
	1		КЖИ.5-06	Каркас плоский КР90	3	8.16 кг
				Детали		
Б4	2		КЖИ.4.2	ФБА I ГОСТ 5781-82 е-840	10	0.19 кг
				КЖИ.4-07		КП121
				Сборочные единицы		
	1		КЖИ.5-07	Каркас плоский КР91	3	7.96 кг
				Детали		
Б4	2		КЖИ.4.2	ФБА I ГОСТ 5781-82 е-840	10	0.19 кг
				КЖИ.4-08		КП122
				Сборочные единицы		
	1		КЖИ.5-08	Каркас плоский КР92	3	5.46 кг
				Детали		
Б4	2		КЖИ.4.2	ФБА I ГОСТ 5781-82 е-840	10	0.19 кг

И№. № повл. Подпись и дата Взам. инв. №

ТП 0901-4-9.85

КЖИ.4

Лист
3

21237-02 13

Копировал: Жу

Формат: А4

ТП 0901-4-9.85 Альбом II

Формат	Зона	Позиц.	Обозначение	Наименование	Кол.	Примеч.
			Переменные данные для исполнений			
				КЖИ.5		КР-84
				Детали		
Б4	1		КЖИ.5.1	Ф20АIII ГОСТ 5781-82 e=5500	1	13,5 кг
Б4	2		КЖИ.5.2	Ф6АI ГОСТ 5781-82 e=5500	1	1,22 кг
Б4	3		КЖИ.5.3	Ф6АIII ГОСТ 5781-82 e=420	20	0,09 кг
				КЖИ.5-01		КР-85
				Детали		
Б4	1		КЖИ.5.1	Ф20АIII ГОСТ 5781-82 e=5500	1	13,5 кг
Б4	2		КЖИ.5.2	Ф6АI ГОСТ 5781-82 e=5500	1	1,22 кг
Б4	3		КЖИ.5.4	Ф6АIII ГОСТ 5781-82 e=330	20	0,07 кг
				КЖИ.5-02		КР-86
				Детали		
Б4	1		КЖИ.5.5	Ф16АIII ГОСТ 5781-82 e=5500	1	8,69 кг
Б4	2		КЖИ.5.2	Ф6АI ГОСТ 5781-82 e=5500	1	1,22 кг
Б4	3		КЖИ.5.6	Ф6АIII ГОСТ 5781-82 e=290	20	0,06 кг
				КЖИ.5-03		КР-87
				Детали		
Б4	1		КЖИ.5.7	Ф20АIII ГОСТ 5781-82 e=2250	1	5,56 кг
Б4	2		КЖИ.5.8	Ф6АI ГОСТ 5781-82 e=2250	1	0,49 кг
Б4	3		КЖИ.5.3	Ф6АIII ГОСТ 5781-82 e=420	9	0,09 кг
				КЖИ.5-04		КР-88
				Детали		
Б4	1		КЖИ.5.7	Ф20АIII ГОСТ 5781-82 e=2250	1	5,56 кг
Б4	2		КЖИ.5.8	Ф6АI ГОСТ 5781-82 e=2250	1	0,49 кг
Б4	3		КЖИ.5.4	Ф6АIII ГОСТ 5781-82 e=330	9	0,07 кг
				КЖИ.5-05		КР-89
				Детали		
Б4	1		КЖИ.5.9	Ф16АIII ГОСТ 5781-82 e=2250	1	3,56 кг
Б4	2		КЖИ.5.8	Ф6АI ГОСТ 5781-82 e=2250	1	0,49 кг
Б4	3		КЖИ.5.6	Ф6АIII ГОСТ 5781-82 e=290	9	0,06 кг

Инв. № подл. Подпись и дата Взам. инв. №

ТП 0901-4-9.85

КЖИ.5

Лист

2

21237-02 15

Копировал: *ЖК*

Формат: А4

ТП 0901-4-9.85 Альбом II

Формат	Экз.	Поз.	Обозначение	Наименование	Кол.	Примеч.
			Переменные данные для исполнений			
				КЖУ.5-06		КР-90
			Детали			
Б4	1		КЖУ.5.10	Ф20АIII ГОСТ 5781-82 е=2700	1	6,67кг
Б4	2		КЖУ.5.11	Ф6АI ГОСТ 5781-82 е=2700	1	0,59 кг
Б4	3		КЖУ.5.3	Ф6АIII ГОСТ 5781-82 е=420	10	0,09 кг
				КЖУ.5-07		КР-91
			Детали			
Б4	1		КЖУ.5.10	Ф20АIII ГОСТ 5781-82 е=2700	1	6,67кг
Б4	2		КЖУ.5.11	Ф6АI ГОСТ 5781-82 е=2700	1	0,59 кг
Б4	3		КЖУ.5.4	Ф6АIII ГОСТ 5781-82 е=330	10	0,07 кг
				КЖУ.5-08		КР-92
			Детали			
Б4	1		КЖУ.5.12	Ф16АIII ГОСТ 5781-82 е=2700	1	4,27 кг
Б4	2		КЖУ.5.13	Ф6АI ГОСТ 5781-82 е=2700	1	0,59 кг
Б4	3		КЖУ.5.6	Ф6АIII ГОСТ 5781-82 е=290	10	0,06 кг
				КЖУ.5-09		КР-93
			Детали			
Б4	1		КЖУ.5.14	Ф20АIII ГОСТ 5781-82 е=1450	1	3,58 кг
Б4	2		КЖУ.5.15	Ф6АI ГОСТ 5781-82 е=1450	1	0,32 кг
Б4	3		КЖУ.5.3	Ф6АIII ГОСТ 5781-82 е=420	6	0,09 кг
				КЖУ.5-10		КР-94
			Детали			
Б4	1		КЖУ.5.14	Ф20АIII ГОСТ 5781-82 е=1450	1	3,58 кг
Б4	2		КЖУ.5.15	Ф6АI ГОСТ 5781-82 е=1450	1	0,32 кг
Б4	3		КЖУ.5.4	Ф6АIII ГОСТ 5781-82 е=330	6	0,07 кг
				КЖУ.5-11		КР-95
Б4	1		КЖУ.5.16	Ф16АIII ГОСТ 5781-82 е=1450	1	2,29 кг
Б4	2		КЖУ.5.15	Ф6АI ГОСТ 5781-82 е=1450	1	0,32 кг
Б4	3		КЖУ.5.6	Ф6АIII ГОСТ 5781-82 е=290	6	0,06 кг

Имб. л.° посл. Подпись и дата Взам. инв. №

ТП 0901-4-9.85

КЖУ.5

Исмет
3

21237-02 16

Копировал: *Жу*

Формат: А4

Альбом II

ТП 0901-4-9.85

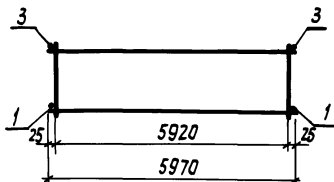
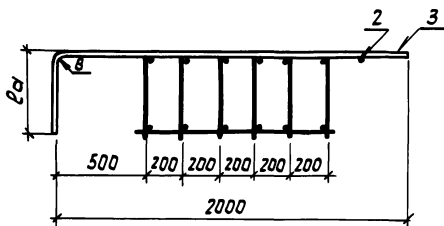

Обозначение	Марка	Размеры, мм		Масса кг
		Pa	R	
КЖИ.Б	КП 123	370	80	148.22
-01	КП 124	270		142.7
-02	КП 125	240	70	133.4

Инв. № подл. Подпись и дата взыск. инв.

ГИП	Быков	<i>Быков</i>	09.83
Нач. отд.	Крылов	<i>Крылов</i>	09.83
Н. кантр.	Климов	<i>Климов</i>	09.83
гл. спец.	Угольков	<i>Угольков</i>	09.83
рук. ср.	Дерябачев	<i>Дерябачев</i>	09.83
Исполн.	Наумова	<i>Наумова</i>	09.83

ТП 0901-4-9.85 КЖИ.Б

Каркас
пространственный
(КП 123 ÷ КП 125)

Литер. Масса Масс шт.

Р - -

Лист 1 | Листов 2

Гипрокоммундортранс
г. Москвакопировал: *Ильина* 21237-02 17 формат: А4

Альбом II

ТП 0901-4-9.85

Шифр подал, Подпись и дата Взам.инв.№

Формат	Зона	Позиц.	Обозначение	Наименование	Кол.	Примечание
			Переменные данные для исполнений			
				КЖИ.6		КП 123
				Сборочные единицы		
			КЖИ.5-09	Каркас плоский КР93	6	4,44кг
				Детали		
Б4	1		КЖИ.6.1	Ф6А I ГОСТ 5781-82 L-1050	30	0,23кг
Б4	2		КЖИ.6.2	Ф10А I ГОСТ 5781-82 L-5970	1	3,68 кг
Б4	3		КЖИ.6.3	Ф16А II ГОСТ 5781-82 L-2340	30	3,7кг
				КЖИ.6-01		КП 124
				Сборочные единицы		
			КЖИ.5-10	Каркас плоский КР94	6	4,32кг
				Детали		
Б4	1		КЖИ.6.1	Ф6А I ГОСТ 5781-82 L-1050	30	0,23кг
Б4	2		КЖИ.6.2	Ф10А I ГОСТ 5781-82 L-5970	1	3,68кг
Б4	3		КЖИ.6.4	Ф16А III ГОСТ 5781-82 L-2240	30	3,54кг
				КЖИ.6-02		КП 125
				Сборочные единицы		
			КЖИ.5-11	Каркас плоский КР95	6	2,97
				Детали		
Б4	1		КЖИ.6.1	Ф6А I ГОСТ 5781-82 L-1050	30	0,23кг
Б4	2		КЖИ.6.2	Ф10А I ГОСТ 5781-82 L-5970	1	3,68 кг
Б4	3		КЖИ.6.5	Ф16А III ГОСТ 5781-82 L-2200	30	3,5 кг

ТП 0901-4-9.85

КЖИ.6

Лист
2

ТП 0901 - 4 - 9.85 Альбом II

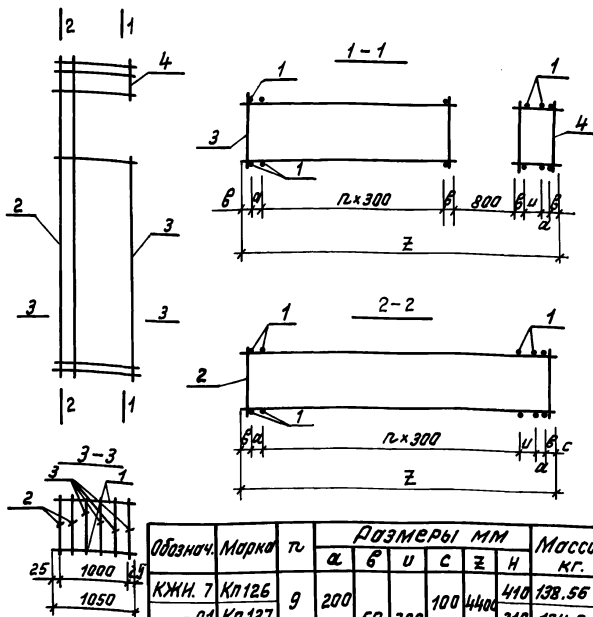

Обознач.	Марка	n	Размеры мм					Масса кг.	
			а	б	u	с	z		h
КЖИ. 7	Кл 126	9	200	50	300	100	4400	410	138.56
- 01	Кл 127							310	134.8
- 02	Кл 128	11	-			-	4600	270	103.04

ТП 0901 - 4 - 9.85

КЖИ. 7

Каркас пространственный (Кл 126 ÷ Кл 128)

Литер Масса Маштаб

р - - -

Лист 1 Листов 2

Гипрокоммундортранс
г. Москва

ГНП	Быков	22.4	09.85
Нач.отз.	Крылов	22.4	09.85
Н.контр.	Климов	22.4	09.85
Гл. спец.	Удальцов	22.4	09.85
Рис.г.	Дергачев	22.4	09.85
Испол.	Маумова	22.4	09.85

21237-02 19

Копировал: Белоус - формат: А4

Т П 0901-4-9.85 Альбом II

Форм.	Зона.	Поз.	Обозначение	Наименование	Кол.	Прим.
			<u>Переменные данные для исполнений</u>			
				<u>Документация</u>		
				<u>Сборочный чертёж</u>		
				КЖС.7		кп 126
				<u>Сборочные единицы</u>		
		2	У-01-01/80.4-00010	Каркас плоский Кр 18	2	23,4кг
		3	КЖС.8	Каркас плоский Кр 96	4	16,2кг
		4	КЖС.9	Каркас плоский Кр 99	4	3,80кг
				<u>Детали</u>		
БЧ		1	КЖС.7.1	ФВЯИ Гост 5781-82 В-1050	28	0,42кг
				КЖС.7-01		кп 127
				<u>Сборочные единицы</u>		
		2	У-01-01/80.4-00010	Каркас плоский Кр 27	2	22,8кг
		3	КЖС.8-01	Каркас плоский Кр 97	4	15,68кг
		4	КЖС.9-01	Каркас плоский Кр 100	4	3,68кг
				<u>Детали</u>		
БЧ		1	КЖС.7.1	ФВЯИ Гост 5781-82 В-1050	28	0,42кг
				КЖС.7-02		кп 128
				<u>Сборочные единицы</u>		
		2	У-01-01/80.4-00020	Каркас плоский Кр 32	2	15,2кг
		3	КЖС.8-02	Каркас плоский Кр 98	4	11,52кг
		4	КЖС.9-02	Каркас плоский Кр 101	4	3,49кг
				<u>Детали</u>		
БЧ		1	КЖС.7.1	ФВЯИ Гост 5781-82 В-1050	30	0,42кг

Имя и фамилия исполнителя работ

Т П 0901-4-9.85

КЖС.7

Лист

2

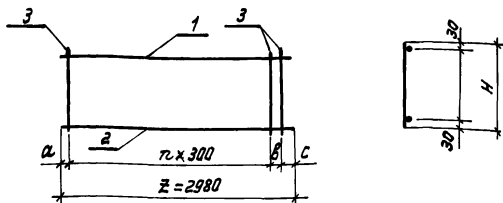

Обозначение	Марка	n	Размеры, мм.					Масса кг.
			a	c	b	z	H	
КЖИ. 8	КР 96	11					410	16.2
-01	КР 97		50	30	200	2980	310	15.68
-02	КР 98						270	11.52

ТП 0901-4-9.85 КЖИ. 8

ГМП	Быков	09.83
Ивч.отд	Крылов	09.83
И.КОНТА	Климов	09.83
С.С.С.С.	Игольков	09.83
Рем.гр.	Далгочев	09.83
Исполн.	Наумова	09.83

Корпус плоский
(КР96 ÷ КР98)

Литер Масса Масштаб

P

-

Лист 1 Листов 2

Гипракоммунартранс
г. Москва

21237-02 21

Копировол. Белый - формат. А4

ТП 0901-4-9.85-Дальбом II

Имя, Фамилия, Понятно и понятно, Вним. Имя И Фамилия

Алюбом II

ТП 0901-4-9.85

Формат	Зона	Поз.	Обозначение	Наименование	Кол.	Примеч.
			Переменные данные для исполнений			
			Документация			
			КЖИ. В			
			Детали			
Б4	1		КЖИ. В. 1	Ф25АIII ГОСТ5781-82 Е-2980	1	11.47кг
Б4	2		КЖИ. В. 2	Ф12АI ГОСТ5781-82 Е-2980	1	2.65кг
Б4	3		КЖИ. В. 3	Ф8АIII ГОСТ5781-82 Е-440	13	0.16кг
			КЖИ. В-01			
			Детали			
Б4	1		КЖИ. В. 1	Ф25АIII ГОСТ5781-82 Е-2980	1	11.47кг
Б4	2		КЖИ. В. 2	Ф12АI ГОСТ5781-82 Е-2980	1	2.65кг
Б4	3		КЖИ. В. 4	Ф8АIII ГОСТ5781-82 Е-310	13	0.12кг
			КЖИ. В-02			
			Детали			
Б4	1		КЖИ. В. 5	Ф22АIII ГОСТ5781-82 Е-2980	1	8.9кг
Б4	2		КЖИ. В. 6	Ф10АI ГОСТ5781-82 Е-2980	1	1.84кг
Б4	3		КЖИ. В. 7	Ф6АIII ГОСТ5781-82 Е-270	13	0.06кг

Имя, Подпись и дата

ТП 0901-4-9.85

КЖИ. В

Лист
2

21237-02 22

Копировал

Формат А4

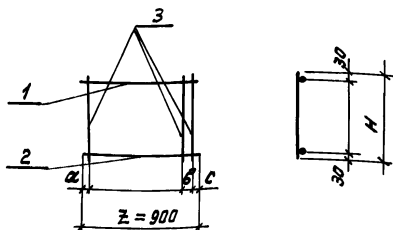

ТП 0901-4-985Альбом II

Обозначение	Марка	n	размеры, мм					Масса кг.
			α	с	z	β	H	
КЖН. 9	Кр 99	2	25	75	700	-	410	3.80
-01	Кр 100				700		310	3.68
-02	Кр 101				900	200	270	3.49

ТП 0901-4-985КЖН. 9

				Каркас плоский (Кр 99 ÷ Кр 101)		
				Литер	Масса	Масштаб
ГНП	БЫКОВ	<i>Б.С.</i>	09.83	Р	СМ.ТАБ	-
Нач.пр.	КРЫЛОВ	<i>К.С.</i>	09.83			
В.МОНТ.	МЛИНОВ	<i>М.С.</i>	09.83			
Сл.свед.	УГОЛЬКОВ	<i>У.С.</i>	09.83			
Рук.пр.	ДЕРГАЧЕВА	<i>Д.С.</i>	09.83	Лист 1 / Листов 2		
Исполн.	НАЗимова	<i>Н.С.</i>	09.83	Гипрокоминдортранс г. Москва		

21237-02 23

Копирован: Белая - формат: А4

Имя и фамилия, должность и дата, в каком смысле

Альбом II

ТП 0901-4-9.85

Формат	Зона	Поз.	Обозначение	Наименование	Кол.	Примеч.
			Переменные данные для исполнений			
			Документация			
			КЖИ.9			
			Детали			
Б4	1		КЖИ.9.1	Ф25АIII ГОСТ5781-82 $\ell=700$	1	2.7 кг
Б4	2		КЖИ.9.2	Ф12АI ГОСТ5781-82 $\ell=700$	1	0.62 кг
Б4	3		КЖИ.9.3	Ф8АIII ГОСТ5781-82 $\ell=410$	3	0.16 кг
			КЖИ.9-01			
			Детали			
Б4	1		КЖИ.9.1	Ф25АIII ГОСТ5781-82 $\ell=700$	1	2.7 кг
Б4	2		КЖИ.9.2	Ф12АI ГОСТ5781-82 $\ell=700$	1	0.62 кг
Б4	3		КЖИ.9.4	Ф8АIII ГОСТ5781-82 $\ell=310$	3	0.12 кг
			КЖИ.9-02			
			Детали			
Б4	1		КЖИ.9.5	Ф22АIII ГОСТ5781-82 $\ell=900$	1	2.7 кг
Б4	2		КЖИ.9.6	Ф10АI ГОСТ5781-82 $\ell=900$	1	0.55 кг
Б4	3		КЖИ.9.7	Ф6АIII ГОСТ5781-82 $\ell=270$	4	0.06 кг

Имя, фамилия, Подпись и дата 19.01.2018 г.

ТП 0901-4-9.85

КЖИ.9

Лист

2

ТП 0901-4-9.85 Альбом II

Форм. зона	Паз.	Обозначение	Наименование	Кол.	Примечание
		<u>Переменные данные для исполнений</u>			
			Документация		
			Сборочный чертеж		
			КЖС.10		кп 129
			Сборочные единицы		
	1	У-01-01/80.5 - 010	Каркас плоский кр81	2	9.5кг
			<u>Детали</u>		
Б4	2	КЖС.10.1	ФБАГост5781-82 В-750	26	0.17кг
			КЖС.10 - 01		кп 130
			Сборочные единицы		
	1	У-01-01/80.5 - 010	Каркас плоский кр82	2	8.7кг
			<u>Детали</u>		
Б4	2	КЖС.10.1	ФБАГост5781-82 В-750	26	0.17кг
			КЖС.10. - 02		кп131
			Сборочные единицы		
	1	У-01-01/80.5 - 010	Каркас плоский кр83	2	8.3кг
			<u>Детали</u>		
Б4	2	КЖС.10.1	ФБАГост5781-82 В-750	26	0.17кг

ИЗДАНИЕ ПОСЛЕ ПРОВЕРКИ И ПОДПИСАНИЯ

ТП 0901-4-9.85 КЖС.10

Лист
2

ТП 0901-4-985 Альбом II

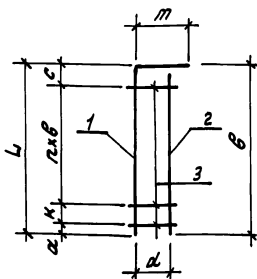

Деталь поз. 1

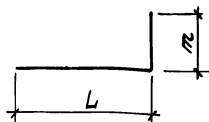

Обозначение	Марка	Размеры мм									Масса кг.
		а	г	б	с	л	к	д	т	в	
КЖН. 11	Кр102	50	9	200	200	2200	150	340	500	2180	6.91
01	Кр103	50	9	200	200	2200	150	340	500	2180	8.12
02	Кр104	50	9	200	200	2200	150	340	500	2180	10.32
03	Кр105	50	9	200	200	2200	150	240	200	2180	5.94

Имя, и.пов.л. / Подпись и дата / Взам. инв.л.

ТП 0901-4-9.85 КЖН. 11

Каркас плоский
(КР 102 ÷ КР 105)

Статус Масса Масштаб

Р

см.
табл

—

Лист 1 Листов 2

Гипрокоммундартранс
г. Москва

21237-02 27

Копировал: Беловц формат: А4

ТП 0901-4-9.85 Альбом II

Форм.	Зона	Поз.	Обозначение	Наименование	Кол.	Примеч.
			<u>Переменные данные для исполнений</u>			
				КЖС. 11		КР-102
				<u>Детали</u>		
Б4	1		КЖС. 11. 1	Ф12АIII ГОСТ 5781-82 В-2700	1	2.4кг
Б4	2		КЖС. 11. 2	Ф12АIII ГОСТ 5781-82 В-2180	1	1.93кг
Б4	3		КЖС. 11. 3	Ф10АI ГОСТ 5781-82 В-380	11	2.58кг
				КЖС. 11 - 01		КР-103
				<u>Детали</u>		
Б4	1		КЖС. 11. 4	Ф14АIII ГОСТ 5781-82 В-2700	1	2.9кг
Б4	2		КЖС. 11. 5	Ф14АIII ГОСТ 5781-82 В-2180	1	2.64кг
Б4	3		КЖС. 11. 3	Ф10АI ГОСТ 5781-82 В-380	11	2.58кг
				КЖС. 11 - 02		КР-104
				<u>Детали</u>		
Б4	1		КЖС. 11. 6	Ф16АIII ГОСТ 5781-82 В-2700	1	4.3кг
Б4	2		КЖС. 11. 7	Ф16АIII ГОСТ 5781-82 В-2180	1	3.44кг
Б4	3		КЖС. 11. 3	Ф10АI ГОСТ 5781-82 В-380	11	2.58кг
				КЖС. 11 - 03		КР-105
				<u>Детали</u>		
Б4	1		КЖС. 11. 8	Ф12АIII ГОСТ 5781-82 В-2700	1	2.12кг
Б4	2		КЖС. 11. 9	Ф12АIII ГОСТ 5781-82 В-2180	1	1.93кг
Б4	3		КЖС. 11. 10	Ф10АI ГОСТ 5781-82 В-280	11	1.89кг

ЦНВ, М.карл. Постпись изделия. Взам. инв. №

ТП 0901-4-9.85 КЖС. 11

Лист
2

ТП 0901-4-9.85 Альбом II

Формат	Этаж	Пос.	Обозначение	Наименование	Кол.	Примеч.
			Переменные данные для исполнений			
				КЖИ. 12		Кр-106
				<u>Детали</u>		
Б4	1		КЖИ. 12.1	Ф12АТ ГОСТ 5781-82 L=2300	1	2.02 кг.
Б4	2		КЖИ. 12.2	Ф10АТ ГОСТ 5781-82 L=380	4	0.91 кг.
				КЖИ. 12-01		Кр-107
				<u>Детали</u>		
Б4	1		КЖИ. 12.3	Ф14АТ ГОСТ 5781-82 L=2300	1	2.8 кг.
Б4	2		КЖИ. 12.2	Ф10АТ ГОСТ 5781-82 L=380	4	0.94 кг.
				КЖИ 12-02		Кр-108
				<u>Детали</u>		
Б4	1		КЖИ. 12.4	Ф16АТ ГОСТ 5781-82 L=2300	1	3.64 кг.
Б4	2		КЖИ. 12.2	Ф10АТ ГОСТ 5781-82 L=380	4	0.94 кг.
				КЖИ 12-03		Кр-109
				<u>Детали</u>		
Б4	1		КЖИ. 12.1	Ф12АТ ГОСТ 5781-82 L=2300	1	0.9 кг.
Б4	2		КЖИ. 12.2	Ф10АТ ГОСТ 5781-82 L=380	1	0.2 кг.

Ив. Н. 1992. Лавиньский 90704 ДИИМ. ИНВ. Л.

ТП 0901-4-9.85

КЖИ. 12

Лист

2

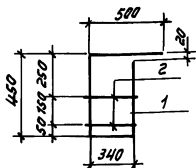

Обозначение	Марка	Масса
КЖИ. 13	Кр 110	1.98 кг.
- 01	Кр 111	2.08 кг.
- 02	Кр 112	2.72 кг.

ТП 0901-4-9.85 Альбом II

Формат	Знак	Поз.	Обозначение	Наименование	Кол.	Примеч.
			<u>Переменные данные для исполнений</u>			
				КЖИ. 13		КР-110
				<u>Детали</u>		
Б4		1	КЖИ. 13.1	Ф12А III ГОСТ 5781-82 $\ell=1720$	1	1.52 кг
Б4		2	КЖИ. 13.2	Ф10А I ГОСТ 5781-82 $\ell=380$	2	0.47 кг.
				КЖИ. 13-01		КР-111
				<u>Детали</u>		
Б4		1	КЖИ. 13.3	Ф14А III ГОСТ 5781-82 $\ell=1720$	1	2.08 кг.
Б4		2	КЖИ. 13.2	Ф10А I ГОСТ 5781-82 $\ell=380$	2	0.47 кг.
				КЖИ. 13-02		КР-112
				<u>Детали</u>		
Б4		1	КЖИ. 13.4	Ф16А III ГОСТ 5781-82 $\ell=1720$	1	2.72 кг.
Б4		2	КЖИ. 13.2	Ф10А I ГОСТ 5781-82 $\ell=380$	2	0.47 кг.

Имя, Инициалы, Подпись и дата 13.03.85 г.

ТП 0901-4-9.85				КЖИ. 13		
Каркас плоский (Кр 110 ÷ Кр 112)				Статус	Масса	Масштаб
				Р	см. табл.	-
				Лист	Листов 1	
Исх. №	Крылов	Исх.	09.83			
И. контр.	Климов	Исх.	09.83			
Рук. гр.	Дергачев	Исх.	09.83			
Исполн.	Бакоба	Исх.	09.83			
				Гипрокоммундортранс г. Москва		

21237-02 31

Копировал: Белоус - формат: А4

Альбом II

ТП 0901-4-9.85

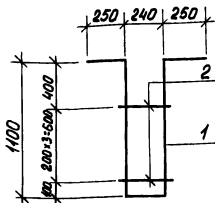

Формат	Зона	Позиц.	Обозначение	Наименование	Кол.	Примечание
			Переменные данные	для исполнений		
				КЖИ. 14		КР 113
				Детали		
Б4	1		КЖИ. 14.1	φ12 АIII ГОСТ 5781-82 l=2940	1	2,6 кг
Б4	2		КЖИ. 14.2	φ10 АI ГОСТ 5781-82 l=280	4	0,69 кг

Инв. № подл. Подпись и дата. Взам. инв. №

					ТП 0901-4-9.85	КЖИ. 14		
					Каркас плоский КР 113	Стадия	Масса	Масштаб
						Р	3,3	—
						Лист	Листов 1	
						Гипрокоммундортранс г. Москва		

Исполн. Бокова
Рис. зр. Дергачева
Контр. Климов
Нач. отд. Крылов

09.83
09.83
09.83
09.83

21237-02 32

Копировал

Формат: А4

Альбом II

ТП 0901-4-9.85

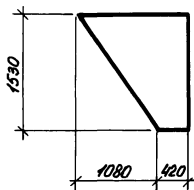

Инв. № подл. Подпись и дата Взам. инв. №

				ТП 0901-4-9.85	КЖИ. 16		
				Стальной лист ВУТА СД-1	Стадия	Масса	Масштаб
					Р	46,0	1:50
					лист	листов 1	
ГИП	Быков	ф.инв.	09.83	Лист 4 ГОСТ 19903-74 * Ст.3 Сп ГОСТ 14637-79	Гипрокоммундартранс г. Москва		
Нач. отд.	Крылов	ф.инв.	09.83				
Н.контр.	Климав	ф.инв.	09.83				
Гл. спец.	Угольников	ф.инв.	09.83				
Рук. гр.	Дергачева	ф.инв.	09.83				
Ст. инж.	Варанцов	ф.инв.	09.83				

21237-02 34

Копировал Костина

Формат А4

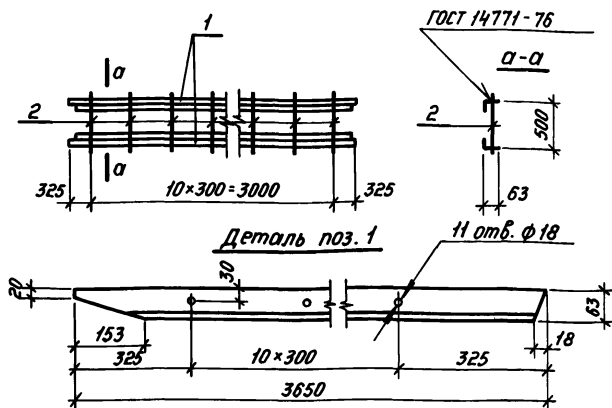

Формат	Зона	Поз.	Обозначение	Наименование	Кол.	Прим.
<u>Переменные данные для исполнений.</u>						
<u>Детали</u>						
Б4	1		КЖИ. 18.1	Узелок $\frac{63 \times 40 \times 5}{\text{ГОСТ 8510-72}^*}$ от Зол $\frac{335-73}{\text{ГОСТ 5781-75}}$	2	28.4 кг
Б4	2		КЖИ. 18.2	$\phi 16 \text{ А I } \text{ГОСТ 5781-75}$ $\rho = 530$	11	9.5 кг

				ТП 0901-4-9.85		КЖИ. 18			
				Лестница металлическая ЛМ-1.			Стадия	Масса	Масштаб
							ρ	37.9	—
							лист	листов 1	
							Гипрокоммундортранс г. Москва		

