

НП

# НОРМАЛИ ПЛАНИРОВОЧНЫХ ЭЛЕМЕНТОВ

ЖИЛЫЕ ДОМА



ГОСУДАРСТВЕННЫЙ  
КОМИТЕТ  
ПО ГРАЖДАНСКОМУ  
СТРОИТЕЛЬСТВУ  
И АРХИТЕКТУРЕ  
ПРИ ГОССТРОЕ СССР

ЦЕНТРАЛЬНЫЙ  
НАУЧНО-ИССЛЕДОВАТЕЛЬСКИЙ  
И ПРОЕКТНЫЙ ИНСТИТУТ ТИПОВОГО  
И ЭКСПЕРИМЕНТАЛЬНОГО  
ПРОЕКТИРОВАНИЯ ЖИЛИЩА

# НОРМАЛИ

ПЛАНИРОВОЧНЫХ ЭЛЕМЕНТОВ  
ЖИЛЫХ И ОБЩЕСТВЕННЫХ  
ЗДАНИЙ

*Жилые здания*

Выпуск НП 1. 1-75

ПОМЕЩЕНИЯ КВАРТИРНЫХ ЖИЛЫХ ДОМОВ  
ДЛЯ ГОРОДСКОГО СТРОИТЕЛЬСТВА



МОСКВА

СТРОИЗДАТ 1975

**Нормалы планировочных элементов жилых и общественных зданий. Жилые здания. Вып. НП1.1-75. Помещения квартирных жилых домов для городского строительства. М., Стройиздат, 1975. 102 с. (Госгражданстрой при Госстрое СССР. Центр. науч.-исслед. и проектный ин-т типового и эксперимент. проектирования жилища).**

Данный выпуск входит в состав серии нормалей планировочных элементов жилых и общественных зданий. Содержит исходные нормативы, справочные данные, а также конкретные рекомендации, подготовленные на основе действующих норм проектирования и государственных стандартов. Нормалы являются руководством при разработке проектов жилых зданий.

Целью издания нормалей является внедрение в проектирование и строительство прогрессивных функциональных и технических решений, а также совершенствование процессов проектирования. Нормалы предназначены для архитекторов, инженеров и техников, преподавателей, студентов архитектурных и строительных вузов и техникумов, а также работников соответствующих министерств и ведомств.

Серия нормалей планировочных элементов жилых и общественных зданий разрабатывается в развитии норм проектирования в соответствии со СНиП.

Ведущие организации по разработке темы — ЦНИИЭП жилища и ЦНИИЭП учебных зданий.

В работе принимают участие институты: ЦНИИЭП зрелищных зданий и спортивных сооружений, ЦНИИЭП торговых зданий, ЦНИИЭП лечебно-курортных зданий, ЦНИИЭП граждансельстрой, КиевЗНИИЭП, ТбилЗНИИЭП, ГипроНИИздрав, МНИИТЭП главАПУ Москвы.

Методическое руководство авторским коллективом по разработке серии нормалей и их редактирование осуществляют руководитель отдела стандартизации ЦНИИЭП жилища канд. архит. Д. Б. Хазанов, руководитель сектора стандартизации и нормализации планировочных элементов и оборудования канд. архит. Е. С. Раева, руководитель сектора унификации ЦНИИЭП учебных зданий канд. архит. Н. С. Богданов.

Выпуск нормалей НП 1.1-75 «Помещения квартирных жилых домов для городского строительства» разработан сектором стандартизации и нормализации планировочных элементов и оборудования отдела стандартизации ЦНИИЭП жилища совместно с отделами интерьера, типологии жилища, санитарно-технического оборудования, электро- и слаботочного оборудования при участии ЦНИИЭП лечебно-курортных зданий, МНИИТЭП, главАПУ Москвы и ТбилЗНИИЭП.

Руководитель работы канд. архит. Е. С. Раева.

Руководитель раздела 1 «Помещения квартиры, оборудование, мебель» — канд. архит. Л. П. Хохлова.

Руководитель раздела 2 «Основные внеквартирные помещения» — канд. архит. А. П. Се-

дов.

Авторы: архит. Р. Н. Блашкевич (листы 23—30, 32—34), инж. Н. И. Брускин (листы 32—34), инж. Ю. П. Буянов (лист 32—34), инж.-худож. В. Б. Бурский (лист 31—34), архит. О. Л. Быковский (листы 10, 11), архит. Т. С. Глазова (руководство разработкой нормалей помещений кухонь листы 2, 23—32, 35—38), архит. Т. И. Звездина (листы 15—17, 19, 21—22), архит. Б. И. Зингер (лист 13), архит. В. А. Рудакова (листы 39—43), архит. Г. В. Силуанова (листы 44—47, 71—76), инж. Б. П. Волков (листы 35—38), канд. архит. В. И. Делле (листы 5—9, 20), З. А. Кикнадзе (листы 14, 18, 23), Е. С. Раева (листы 32—38, 77—81), А. Н. Сахаров (лист 12), А. П. Седов (листы 48—70), Л. П. Хохлова (листы 1, 3, 4, 14, 18, 23, 25, 27, 29, 30, 32), В. Н. Чирков (листы 57, 65).

Консультанты: канд. архит. Д. С. Меерсон, инженеры Л. Г. Раковщик, Г. И. Мадера.

В разработке выпуска принимали участие архитекторы К. В. Бобкова, Т. Н. Бурмистрова, Т. В. Сеснева, Т. И. Моргунова, техники Г. П. Игнатов, М. И. Крючкова, М. Г. Новицкая.

Нормали одобрены Научно-техническим советом ЦНИИЭП жилища 21/ХП 1971 г. (протокол № 28), одобрены Госгражданстроем, приказ № 62 от 21 марта 1973 г.

Отзывы и замечания по нормалам, а также предложения о дальнейшей работе по нормализации планировочных элементов зданий просьба направлять по адресу:

Москва, И-434, Дмитровское шоссе, 9, корпус «Б». — Центральный научно-исследовательский и проектный институт типового и экспериментального проектирования жилища Отдел стандартизации.

## ВВЕДЕНИЕ

Данный выпуск нормалей помещений квартирных жилых домов входит в состав серии нормалей планировочных элементов жилых и общественных зданий.

Цель разработки нормалей — внедрение в проектирование и строительство прогрессивных функциональных и технических решений, а также совершенствование процесса проектирования.

Нормали являются частью общей системы типизации, унификации и стандартизации в жилищно-гражданском строительстве. Они содержат исходные нормативы, справочные данные, а также конкретные рекомендации, подготовленные на основе действующих норм проектирования и государственных стандартов в развитии глав СНиП. Нормали служат пособием по проектированию жилых зданий.

Планировочные решения в основном рассчитаны на обычные условия строительства по II—III климатических районах СССР с учетом специфики объемно-планировочных решений для I и IV районов.

Нормальными предусматривается применение планировочных элементов для полносборного строительства зданий крупнопанельной и каркасной конструкции, а также зданий с несущими стенами из кирпича или блоков.

При разработке нормалей приняты за основу действующие нормативные документы, требования и условия, которые определяют объемно-планировочные решения и параметры нормализуемых помещений, элементов и оборудования:

нормы проектирования отдельных видов жилых и общественных зданий в соответствии с главами СНиП;

санитарные и противопожарные нормы проектирования зданий СНиП и СН;

государственные стандарты мебели и оборудования — ГОСТ;

единая модульная система в строительстве (ЕМС) СНиП II-A.4-62,

правила техники безопасности, относящиеся к оборудованию зданий;

«Сортамент унифицированных строительных элементов жилых и общественных зданий»\*;

\* Утвержден в 1972 г. Госгражданстроем при Госстрое СССР.

действующие каталоги и рекомендации по типам и габаритам технологического, санитарно-технического и электротехнического оборудования, встроенной и передвижной мебели.

Степень нормализации планировочных элементов жилых и общественных зданий устанавливается соответственно функциональному назначению данного помещения. Нормали предусматриваются трех степеней нормализации.

Первая степень нормализации объемно-планировочных элементов применяется для помещений со строго определенным технологическим процессом, с применением стационарного оборудования, для чего должен быть установлен оптимальный вариант планировки. В этом случае нормализуется все помещение в целом (оборудование, мебель, основные функциональные зоны и планировочное решение). Например: санитарные узлы в жилых домах, школьные классы, спортзалы, больничные палаты, операционные.

Вторая степень нормализации распространяется на помещения с функциональным и технологическим процессом, допускающим варианты планировки и соответственно различные габариты помещений. При этом нормализуются функциональные зоны и даются различные примеры планировок помещений. Например: комнаты и кухни в жилых домах, зрительные залы, лечебные кабинеты в больницах и т. п.

Третья степень нормализации объемно-планировочных элементов относится к помещениям, в которых функциональный процесс не имеет строгой определенности. Нормируется только площадь помещения. Здесь целесообразна нормализация оборудования и мебели, а также варианты планировки помещений. Например: фойе в клубах и кинотеатрах, помещения для дневного пребывания больных в больнице, гостинные и поэтажные холлы в гостиницах.

Различный состав нормалей (полный или неполный) разрабатывается в зависимости от принятой степени нормализации помещений.

В полный состав нормалей объемно-планировочного элемента входят разделы в следующем порядке:

1. Схема функциональной взаимосвязи помещений (в соответствии с общей объемно-планировочной структурой зданий).

2. Нормативные исходные данные.
3. Антропометрические и эргономические данные

4. Номенклатура мебели и оборудования.

5. Типы и габариты мебели (передвижной и встроенной) и оборудования (технологического, санитарно-технического, электротехнического) со схематическими чертежами и размерами.

6. Основные функциональные зоны (планы, разрезы или развертки с размещением мебели и оборудования).

7. Функциональная или технологическая габаритная схема помещения (или объемно-планировочного элемента) с расположением оборудования и мебели с указанием их размеров и минимальных нормативных расстояний между предметами мебели и оборудования.

При первой степени нормализации объемно-планировочного элемента или при необходимости проектирования и эксплуатации данного помещения с учетом специфики разрабатываются также разделы:

8. Планировочные схемы помещений (применительно к основным конструктивным системам и унифицированным модульным параметрам.

9. Схемы расположения элементов инженерного оборудования помещений (санитарно-технического, электротехнического, слаботочного, технологического).

10. Требования к отделке помещений.

11. Примеры планировки групп помещений или фрагментов зданий.

На схемах функциональных зон и на общих габаритных функциональных схемах указываются две категории размеров: размеры элементов оборудования и отдельные твердо установленные параметры; минимальные размеры со знаком « $\geq$ » (т. е. более или равно). На некоторых листах минимальные размеры оговорены специальным примечанием, в этом случае знак « $\geq$ » опущен.

На схемах планировки помещений, разработанных применительно к основным конструктивным системам, указаны унифицированные модульные параметры, соответствующие главе СНиП II-A.4-62 «Единая модульная система в строительстве. Основные положения проектирования», с учетом опыта проектирования и рекомендаций научно-исследовательских институтов. На этих чертежах приводятся точные размеры всех элементов планировки и привязки конструктивных элементов к модульным разбивочным осям.

При разработке планировочных схем учтено требование СНиП о применении размеров продольных и поперечных шагов, кратных наиболее крупным из установленных производных модулей 60М и 30М (600 и 300 см), а в некоторых

случаях, преимущественно для жилых зданий, кратных 12М (120 см).

Применение модуля 6М (60 см) предусматривается в пределах до 720 см, а модуля 3М (30 см) до 360 см (при обосновании — до 720 см). Модуль 2М (20 см) может допускаться при условии, если проект соответствует тем действующим сериям типовых проектов, которые рассчитаны на существующее массовое производство строительных изделий или оборудования для изготовления изделий с размерами, соответствующими этому модулю.

Высота этажа жилых домов принимается равной 2,8 м (для некоторых районов СССР — 3 м в соответствии со СНиП II-Л.1-71), общественных зданий — 3,3 м, высота зальных помещений принимается кратной 6М (60 см).

Размеры на чертежах планировочных нормалей указаны в см, а на чертежах оборудования — в мм.

Публикуемая Центральным институтом типового проектирования Госстроя СССР серия нормалей основных планировочных элементов состоит из следующих разделов:

1. Жилые здания.
2. Здания учебно-воспитательного назначения.
3. Торговые здания и предприятия общественного питания.
4. Предприятия хозяйственно-бытового и коммунального обслуживания.
5. Здания зрелищного, культурно-просветительного назначения и спортивные сооружения.
6. Здания лечебно-оздоровительного назначения и массового отдыха.
7. Здания научно-исследовательских институтов, проектных организаций, административные здания.

Нормали выходят в свет отдельными выпусками по видам и типам зданий или по основным группам помещений отдельных типов зданий, квартирных жилых домов, жилых корпусов гостиниц, общежитий, домов-интернатов для престарелых, детских яслей-садов, общеобразовательных школ.

Для маркировки разделов и выпусков нормалей приняты следующие буквенные и цифровые обозначения. НП — нормали планировочные. Следующие цифры означают: первая — порядковый номер раздела, включающего группу видов зданий, объединяемых по однородным функциональным признакам, вторая — порядковый номер главы, включающей определенный вид зданий.

После дефиса указан год утверждения нормалей.

Например, маркой НП 1-75 обозначено: НП — нормали планировочные;

1 — нормалн основных помещений жилых зданий;

1.1 — помещения квартирных жилых домов для городского строительства;

75 — год издания.

Внутри каждого выпуска листы нормалей имеют свои порядковые номера.

Выпуск «Помещения квартирных жилых домов для городского строительства» включает два раздела.

Первый раздел «Помещения квартиры, оборудование, мебель» включает нормалн следующих жилых и подсобных помещений квартир: общей жилой комнаты, спальни, кухни, санитарного узла, летних помещений.

По каждому из указанных планировочных элементов квартир в состав нормалн входят<sup>1</sup>: габариты человека соответственно данному функциональному процессу, номенклатура мебели и оборудования, их типы и габариты. Основные функциональные зоны (или нормалн групп мебели и оборудования), функциональные габаритные схемы помещений с расположением оборудования и мебели с указанием размеров и минимальных нормативных расстояний между предметами мебели и оборудования, планировочные схемы основных помещений и фрагментов применительно к основным конструктивным системам и унифицированным модульным параметрам, а также требования к отделке помещений.

Разработка унифицированных планировочных элементов квартир жилых домов велась на основе общих нормативных требований главы II-Л.1-71 СНиП (лист 1). Кроме того, в качестве исходных данных при разработке нормалей помещений квартир исследовались и учитывались факторы, влияющие на объемно-планировочные решения элементов помещений: габариты человека и групп людей, находящихся в различных позах и положениях в зависимости от условий во время работы, отдыха, еды.

Антропометрические данные на листе 2 отражают среднестатистические геометрические параметры фигуры человека соответственно полу. Для помещений квартир (общая комната, спальня, кухня) на листах 15, 19, 25 приводятся габариты людей, оборудования, мебели и необходимых проходов между ними при основных функциональных процессах.

Номенклатура мебели жилых помещений квартир, а также функциональных (рабочих) зон передней и кухни дана на листе 5. Характерные типы мебели и оборудования приводятся для каждого из рассматриваемых помещений

квартир, их параметры даны на основе действующих государственных стандартов.

Нормализация встроенных шкафов осуществлена на основе модульных размеров по фронту, кратных 10 см, а по глубине 45 и 60 см. Типы и габариты встроенных шкафов и шкафов-перегородок даны на листах 10, 11. Оборудование встроенных шкафов обычных и сушильных, применяемых в I климатическом районе, а также в специфичных условиях II климатического района (приведено на листах 12, 13).

Для различных помещений квартир приняты три степени нормализации:

I степень для помещений санитарных узлов;  
II степень для помещений жилых комнат и кухонь;

III степень для помещений передних.

При разработке нормалей жилых комнат (общая жилая комната, спальня) исходным принципом являлась расстановка нормализованных групп мебели соответственно функциональным зонам помещений. К их числу относятся зоны для сна, отдыха, занятий, еды и т. п. (листы 15, 19, 20).

Разработка нормалей функциональных зон осуществлялась на основе отбора рациональной номенклатуры мебели, выявления возможных габаритов предметов мебели и оборудования, определения расстояний между предметами. При этом учитывалась возможность взаимозаменяемости предметов и сочетания различных вариантов нормализованных наборов или групп мебели в помещении с учетом допускаемого процента насыщенности мебелью.

Целесообразные параметры планировочных схем жилых комнат даны на листах 14 и 18. Функциональные габаритные схемы общих комнат различной площади с рекомендуемой для каждого случая расстановкой мебели приведены на листах 16—17. Рекомендуемые функциональные габаритные схемы спальни на одного или два человека даны на листах 21—22.

Типы плит, моек, холодильников, входящих в наборы оборудования для кухонь, принятые в соответствии с действующими ГОСТ и другими нормативными документами, даны на листах 26—28.

На листах 29 и 30 изображена стационарная кухонная мебель по проектам Всесоюзного проектно-конструкторского и технологического института мебели, а также изделия передвижной мебели по государственным стандартам

Длина кухни обусловлена протяженностью рекомендуемого набора оборудования, ширина — величиной свободного прохода, а также расположением группы столовой мебели. Согласно СНиП общая протяженность фронта оборудования предусмотрена не менее 2,7 м. Ширина кухни

<sup>1</sup>ЦИИЭП жилища. Нормализация планировочных элементов массового жилища. М., 1972, с. 82.

при однорядном размещении оборудования не менее 1,9 м; при двухрядном или угловом, а также при расположении во втором ряду обеденного стола — не менее 2,3 м.

Размещение стационарного оборудования кухни, включаемого в смету на общестроительные работы, показано на листе 33.

Оборудование, типы и габариты санитарных узлов и кабин заводского изготовления приведены на листах 35—38.

При разработке нормалей летних помещений (листы 39—43) учтены следующие условия и требования: климатические особенности, этажность здания, функциональные процессы (отдых, сон и хозяйственная деятельность), размеры человека в различных положениях, габариты специальной мебели для открытых помещений и размеры функциональных зон, обеспечивающих нормальное пользование этой мебелью, безопасность пребывания на балконах и в лоджиях, санитарно-гигиенические нормы освещенности жилых помещений.

Рекомендации по типам летних помещений разработаны применительно к умеренным и южным широтам СССР (II, III, IV климатические районы).

Габариты открытых помещений, смещение их от светового проема на простенок, устройство ветрозащитных и солнцезащитных экранов обусловлены особенностями климатических районов и подрайонов.

В домах выше 9 этажей открытые помещения целесообразно решать в виде лоджий, что обеспечивает благоприятный микроклимат открытых помещений. Минимальная глубина балконов принята 90 см в соответствии с главой СНиП II-Л. 1-71. В качестве оптимальной глубины рекомендуется величина 105 см.

Общие рекомендации по отделке жилых и подсобных помещений квартир, а также внеквартирных помещений с учетом функционального назначения каждого из них даны на листах 44—47, 75, 76.

Цветовое решение интерьера квартир определяется требованиями создания в помещении свето-цветового комфорта. Материалы отделки помещений характеризуются определенными цветовыми параметрами: цветовым тоном  $\lambda$ , насыщенностью  $P$  и светлотой  $\rho$ .

Отделку однокомнатных и малых двухкомнатных квартир рекомендуется осуществлять преимущественно в светлых спокойных тонах. Покрытие пола должно быть одноцветным либо иметь нюансный, мелкий рисунок. В многокомнатных квартирах с общей комнатой, имеющей зоны отдыха и занятий, отделка может быть решена как в нюансной, так и в контрастной, но малонасыщенной гамме. В зонированных мно-

гокомнатных квартирах с общей комнатой, свободной от зон сна и индивидуальных занятий отделка может быть решена более свободно.

Второй раздел «Основные внеквартирные помещения» включает в себя нормативно-справочные материалы, планировочные нормалы и примеры проектирования таких располагаемых вне квартир помещений общего пользования, как комплекс входных помещений, лестничные клетки, коридоры, холлы и шахты лифтов, лестнично-лифтовые узлы, помещения для хранения детских колясок, велосипедов, санок.

Нормативные требования в отношении основных параметров и размеров лестниц, защиты их от задымления и типы лестниц в зависимости от этажности домов приведены на листах 48 — 52 в полном соответствии с главой СНиП II-Л. 1-71.

На данных листах отражена также взаимосвязь лестниц с холлами и коридорами, указаны минимальная ширина и предельная длина последних, а также выходы на дополнительные эвакуационные пути.

Номенклатура, типы и параметры пассажирских лифтов даны на основании ГОСТ 5746—67 (лифты пассажирские обычные) и ГОСТ 13023—67 (лифты пассажирские скоростные). При этом учтены изменения и дополнения, опубликованные в Информационном указателе государственных стандартов СССР (ИУС, 1970, № 6).

Основные параметры и размеры кабин, лифтовых шахт, машинных и блочных помещений представлены в виде габаритных схем по каждому типу лифта на листах 53—56. В них отражены некоторые изменения цифровых данных, внесенные Всесоюзным объединением Союзлифтмаш в процессе составления рабочих чертежей новых лифтов и уточнения отдельных параметров в соответствии с рекомендациями Постоянной комиссии по стандартизации СЭВ.

Варианты блокировки лифтов, площадки перед лифтами, расположение кабин и дверей в шахтах лифтов даны на листах 57—59.

При детальной разработке строительных чертежей необходимо руководствоваться указаниями, изложенными в «Альбоме заданий на проектирование строительной части лифтовых установок (типовых конструкций лифтов) АТ-4. 00-66», выпущенном Центральным проектно-конструкторским бюро Союзлифтмаш Министерства строительного, дорожного и коммунального машиностроения СССР.

В настоящее время выпущен новый Альбом заданий на проектирование строительной части лифтовых установок АТ-5.00-71 с уточнениями, вытекающими из требований ГОСТ 5746 — 67.

В 1971 г. изданы в новой редакции обязательные для всех министерств и ведомств «Правила



устройства и безопасной эксплуатации лифтов», в которых имеются указания по проектированию шахт, машинных помещений и оборудования.

Союзлифтмаш выпускает и поставляет потребителям пассажирские лифты грузоподъемностью 350 и 500 кг, освоенные в промышленности до введения нового ГОСТа. По ходатайству Минстройдормаш СССР Госстроем СССР срок поставки таких лифтов продлен до 1 января 1980 г.

Грузоподъемность и размеры кабин этих лифтов принимаются в соответствии с альбомом «АТ-4.00-66» и дополнением к нему, изданным Союзлифтмаш в 1968 г. В результате полного перехода на новые типы и параметры пассажирских лифтов и в целях соблюдения единства типоразмеров сборных элементов лифтовых шахт размеры последних, так же как и размеры машинных помещений, следует предусматривать в соответствии с действующим новым ГОСТ 5746—67, как указано в табл. 1.

Суммарную ширину лестничных маршей, дверей и проходов на путях эвакуации в многоэтажных жилых зданиях с большой заселенностью необходимо определять по нормам главы СНиП II-A.5-70.

В планировке лестнично-лифтовых узлов должны быть учтены противопожарные требования к устройству и расположению лестничных клеток, а также защиты их от задымления. На

основе опыта эксплуатации незадымляемых лестниц с проходом в них через наружную воздушную зону выявилась необходимость устранения ряда практических неудобств (бесконтрольность наружного входа и выхода из лестничной клетки, охлаждение лестниц и поэтажных лифтовых холлов, выпадение стекол в дверях переходных тамбуров под воздействием ветра и др.).

В новом СНиП II-Л.1-71 на проектирование жилых домов уточнены и дополнены требования в отношении планировки лестнично-лифтовых узлов. Незадымляемые лестницы с поэтажными переходами через балконы или лоджии должны иметь на 1-м этаже кроме непосредственного выхода наружу еще и выход в вестибюль через проход, открытый во внешнюю среду или через тамбур-шлюз с samozакрывающимися дверями и уплотненным притвором. При этом в тамбур-шлюзе должен быть обеспечен подпор воздуха давлением не менее 2 кг/м<sup>2</sup>.

Возможен вариант проходного тамбура без подпора воздуха, но с устройством решетки в наружной стене.

Двери поэтажных тамбуров лифтовых холлов или коридоров, ведущие на балконы или лоджии, должны быть samozакрывающимися, глухими или с остеклением и уплотняющими прокладками в притворах.

На листах 61—70 альбома нормативей приведены примеры планировки лестнично-лиф-

Таблица 1

Грузоподъемность лифта, кг, скорость движения кабины, м/сек	Высота подъема (наибольшая), м	Расположение противовесов	Кабина (наружные размеры)			Шахта		Машинное помещение (вверху)		
			ширина, см	глубина, см	высота, см	ширина, см	глубина, см	ширина, см	глубина, см	высота, см
320/0,71*	45	Сзади кабины	98	112	210	155	170	280	300	220
320/0,71			100	120	210					
320/0,71*	45	Сбоку кабины	98	112	210	170	155	300	280	220
320/0,71			100	120	210					
350/1*	70	Сзади кабины	98	112	210	155	170	350	300	245
320/1	75	100	120	210						
350/1*	70	Сбоку кабины	98	112	210	170	155	350	300	245
320/1	75	100	120	210						
500/1*	70	Сзади кабины	220	113	210	265	170	265	370	245
500/1	75	220	120	210						
500/1*	70	Сбоку кабины	108	227	210	170	265	260	390	245
500/1	75	120	220	210						
500/1*	75	Сзади кабины	108	142	210	175	200	280	330	245
500/1			120	140	210					
500/1*	75	Сбоку кабины	—	—	—	190	170	300	300	245
500/1			120	140	210					

Примечания 1. Звездочкой\* отмечены лифты (модели 1964 г.), поставляемые Союзлифтмашем до 1 января 1980 г. Рядом с этими лифтами во второй строчке для наглядного сопоставления указаны лифты по ГОСТ 5746—67.

2. Размеры шахт и машинных помещений указаны по ГОСТ 5746—67, что и следует предусматривать во всех вновь разрабатываемых проектах, включая и случаи применения лифтов модели 1964 г.

товых узлов, которые видоизменяются в зависимости от этажности домов, типа применяемой лестницы, от способа освещения поэтажных холлов, расположения ствола мусоропровода, планировки вестибюлей с колясочной или без нее, а также от числа и размеров применяемых лифтов.

В примерах планировки лестнично-лифтовых узлов приняты два основных типа лестниц, отвечающих противопожарным требованиям проектирования жилых домов повышенной этажности (см. лист 49). Это — незадымляемая лестница с наружными поэтажными входами в нее через балконы или лоджии и лестница в несгораемой лестничной клетке с внутренними поэтажными входами, защищенная от задымления путем устройства противодымных отсеков по вертикали с применением воздушного подпора в лестничной клетке в момент возникновения пожара. Такая лестничная клетка посередине высоты (в зависимости от этажности через 5—8 этажей) разделяется на отдельные отсеки путем устройства несгораемой перегородки высотой на этаж, которая делит поэтажную площадку соответствующего этажа надвое и проходит между восходящим и нисходящим маршами. Таким образом создается замкнутая преграда между отсеками, препятствующая распространению дыма по вертикали здания.

Допускается в многоэтажных домах проектировать лестничные клетки без естественного освещения при обеспечении незадымляемости путем создания в них воздушного подпора, определяемого по расчету, и удаления дыма из коридоров, холлов или шлюзов через размещаемые в них вентиляционные шахты, а также с помощью других технических средств.

В жилых домах, имеющих устройства незадымляемости путей эвакуации, в системе электропитания предусматривается автоматическое переключение на резервное питание (АВР).

При всех наружных входах в отопляемые лестничные клетки жилых домов I, II и III климатических районов следует проектировать тамбуры глубиной не менее 120 см. В зданиях любой этажности в I климатическом районе (за исключением подрайона IB) и в зданиях высотой 10 этажей и более, проектируемых для II климатического района и IB климатического подрайона, эти тамбуры следует предусматривать двойными.

В жилых домах для IV климатического района и IIIБ климатического подрайона допускается устройство неотапливаемых, а также частично огражденных стенами лестничных клеток и наружных открытых лестниц с ограждением высотой не менее 120 см.

При решении архитектурно-планировочных вопросов проектирования 9—16-этажных жилых домов необходимо исходить из того, чтобы они в равной степени удовлетворяли как условиям достаточно высокого уровня удобств, так и требованиям экономичности. Этому способствует повышение эффективности использования лифтов в процессе эксплуатации, когда обеспечена полная удельная нагрузка на лифтовой узел в соответствии с производительностью лифтового оборудования.

Эффективность использования лифта в значительной мере определяется тем, в какой степени он будет загружен, т. е. какое количество квартир и соответственно сколько жильцов в каждом этаже секции или коридорного дома будет обслуживать лифт. Многоэтажные жилые дома целесообразно проектировать с соблюдением таких оптимальных показателей жилой и полезной площади в этаже, которые оправдываются технико-экономическими расчетами с учетом планировочной структуры дома и стоимости лифтовых установок.

В соответствии со СНиП II-Л.1-71 лифты надлежит предусматривать в жилых зданиях высотой шесть этажей и более при отметке пола у входа в квартиры верхнего этажа не менее 14 м над уровнем тротуара или отмостки.

В климатических подрайонах IA, IB, IC (север СССР) IVA (некоторые районы Узбекистана и Туркмении), а также в местностях, расположенных на высоте 1000 м и более над уровнем моря, дома без лифтов рекомендуется проектировать высотой до четырех этажей включительно.

В IA, IB и IC климатических подрайонах допускается не предусматривать лифты в пятиэтажных домах без продуваемого подполья при отметке пола у входа в квартиры верхнего этажа над уровнем тротуара или отмостки 13,5 м и менее.

В секционных 9-этажных жилых домах требуется на каждую секцию иметь один лифт, а в жилых домах большей этажности принимать не менее двух.

Методика расчета вертикального транспорта для жилых зданий будет включена в проект «Указаний по проектированию лифтов и лифтовых установок» взамен СН 45-59, который разрабатывается Союзлифтомаш.

Качество обслуживания лифтами характеризуется временем, которое затрачивает пассажир на ожидание лифта после его вызова. Это зависит в основном от скорости движения кабины лифта и его грузоподъемности, этажности здания и системы управления лифтами. Эффективные лифты с попутными остановками при движении кабины вниз, а в некоторых случаях — при движении вниз и вверх, в частности, лифт гру-

зоподъемностью 500 кг со скоростями 1 или 1,4 м/сек.

В жилых домах повышенной этажности порядка 25—30 этажей с достаточно большой нагрузкой на лифты хороший уровень обслуживания может быть достигнут за счет применения скоростных лифтов. Однако это требует особой технико-экономической обоснованности проектирования, так как стоимость их значительно выше стоимости обычных пассажирских лифтов со скоростью до 1 м/сек. Для работы скоростных лифтов требуется переход с переменного тока на постоянный.

В жилых домах в 17 и более этажей проектируется группа лифтов соответствующей грузоподъемности и скорости. Электротехническое оборудование должно включать систему парного или группового управления. Предпочтительно расположение лифтов в количестве двух — четырех в группе, что облегчает эксплуатационное обслуживание, позволяет устраивать объединенные машинные помещения с общими приспособлениями для подъема частей механического оборудования при ремонте лифта.

Расчеты, связанные с применением группы лифтов, относятся не так к домам секционного типа, как к многоэтажным жилым домам коридорного, галерейного типа или другим комбинированным планировочным схемам, которые позволяют получить оптимально необходимую поэтажную нагрузку на лифты.

На основании ориентировочных расчетов, проделанных ЦПКБ Союзлифтмаш, ЦНИИЭП жилища и МНИИТЭП ГлавАПУ Москвы, исходя из расчетного пятиминутного пассажиропотока в количестве 3% численности жильцов, пользующихся лифтом и припимая среднее время ожидания лифта порядка 90—100 с (максимально допускаемое 120 с), составлена справочная таблица рекомендуемых параметров и минимально необходимого количества лифтов в жилых домах различной этажности (лист. 60). В этой таблице указана максимальная численность жильцов в каждом этаже секции или дома, которые могут быть обслужены определенной группой лифтов. Здесь не предусмотрено парное или групповое управление, а в случае перехода на одну из этих систем сократится время ожидания при том же числе лифтов.

В настоящее время при расчете потребного числа лифтов в домах, заселяемых по норме 9 м<sup>2</sup> жилой площади на 1 человека, следует иметь в виду, что в перспективе предполагается повышение нормы жилой площади на 1 человека. Это повлияет на уменьшение численности проживающих в доме и снизит эксплуатационную нагрузку на лифты.

В соответствии с ГОСТом машинные помещения лифтов располагаются, как правило, над шахтами. Такое размещение обеспечивает наибольшую экономичность установки, высокий коэффициент полезного действия электродвигателя, надежность лифта в эксплуатации, снижает потребляемую мощность.

На силуэт здания неблагоприятное влияние оказывают выступающие объемы машинных помещений, что необходимо учитывать при проектировании многосекционных жилых домов.

Расположение же машинных помещений внизу требует двойной длины стального рабочего каната и ухудшает кинематическую схему установки. При этом возникает необходимость устроить вверху блочное помещение, которое позволит лишь незначительно снизить выступающую надстройку.

На листе 57 дана сводная таблица возможных и наиболее распространенных вариантов блокировки лифтов с указанием практически определяемых габаритов блоков при монтаже шахт из сборных железобетонных тюбингов.

Размеры блока в плане даны с учетом наибольшей толщины стенок сборных железобетонных тюбингов (12 см) и монтажно-строительного допуска между шахтами (2 см). В общем внутренние размеры шахт условно включено предельное отклонение от проектных размеров в плане (+3 см). Это предлагается в отношении сборной железобетонной конструкции с целью исключения недопустимых по ГОСТ отрицательных отклонений в размерах шахт.

Для определения минимально необходимых размеров лестнично-лифтового узла в плане на листах 61—63 приведены примеры компоновки лестниц и лифтов для 9-этажных жилых домов, на листах 64—67 — варианты лестнично-лифтовых узлов для домов большей этажности с незадымляемыми лестничными клетками, а на листах 68—70 — с лестничными клетками, разделенными по высоте на противодымные отсеки, с подпором воздуха.

Цифровые значения суммарных длин и ширин в примерах планировочных элементов лестнично-лифтовых узлов соответствуют наименьшим допускаемым размерам лестниц по СНиП и габаритам шахт по новому действующему ГОСТу на лифты. Конкретная планировка лестнично-лифтового узла должна уточняться в соответствии с общей планировочной схемой дома и величинами продольных и поперечных шагов.

Минимальная ширина площадок перед входом в лифт при раздвижных дверях шахты и кабины принята 140 см. Ширина площадок перед входом в грузопассажирский лифт с удлиненной кабиной, предназначенной для подъема и спуска пассажиров, мебели и носилок с больными, должна

быть: при входе в кабину с широкой стороны не менее 160 см, при входе с узкой стороны — 210 см.

Лестничные площадки, на которые непосредственно выходят раздвижные двери шахты лифтов грузоподъемностью 320 кг, допускаются шириной 120 см. Во всех случаях ширина площадки перед лифтом должна быть не меньше глубины кабины.

Стволы мусоропроводов из асбестоцементных труб с внутренним диаметром 400 мм, расположенные на поэтажных или на промежуточных площадках, должны быть по возможности обособлены и удалены от входов в квартиры. При расположении мусоропровода в тамбуре перехода на лестницу через наружную зону следует применять двойные двери у наружной стены для защиты от охлаждения. Но при возможности целесообразно избегать такого неудобства, когда жильцам приходится из теплой квартиры проходить в полухолодный тамбур, чтобы воспользоваться мусоропроводом. Желательно также не проносить мусор через лифтовый холл. В примерах возможных планировочных решений (лист 66) мусоропроводы размещены обособленно от лифтового холла и находятся в теплом помещении, т. е. до тамбура перехода в наружную зону. Размеры камер и дверных проемов в них определяются соответственно с типами применяемых контейнеров<sup>1</sup>

Рядом с поэтажными планами лестнично-лифтовых узлов даны планы первых этажей, где изображены возможные схемы входов в лестничную клетку и мусоросборные камеры

В планах указаны основные размеры, позволяющие определить минимально необходимую ширину и длину планировочного элемента лестнично-лифтового узла.

Минимальная ширина лестничного марша принята 105 см.

Сборные железобетонные лестничные марши и площадки следует принимать по ГОСТ 9818—72, а железобетонные блоки для шахт лифтов — по ГОСТ 17538—72.

Сборные элементы лифтовых шахт изготавливаются в виде тюбингов высотой на этаж. Толщина железобетонных стенок шахт в 9—12-этажных зданиях обычно принимается 10 см, при большей этажности увеличивается до 12 см. В примерах планировки лестнично-лифтовых узлов предусмотрен монтажный зазор 2 см между стенами смежных шахт.

Точность изготовления тюбингов должна отвечать требованиям ГОСТ 5746—67 на пассажир-

ские лифты. Предельные отклонения от проектных размеров их в плане не должны превышать + 30 мм, а отрицательные — недопустимы. Допускается разность диагоналей шахты в плане не более 10 мм. Отклонения стен шахты от вертикальной плоскости не должны превышать: 15 мм при высоте подъема до 45 м; 20 мм — при высоте подъема до 75 м и 30 мм — при высоте от 75 до 100 м.

Тюбинги шахт предусматриваются для вариантов расположения противовесов сзади кабины и сбоку от нее. Компоновка шахт в плане может быть в форме зеркального отражения.

Среди планировочных нормативов многоэтажных жилых домов большое значение приобретает разработка лестнично-лифтовых узлов, которые включают общую планировочную организацию лестницы, лифта и мусоропровода. При этом наряду с учетом стандартных габаритов лифтовых шахт, соблюдением нормированных минимумов ширины маршей, площадок и проходов следует также обратить внимание на строгое соблюдение санитарных и противопожарных требований, на возможность устройства мусоросборных камер на первом этаже (см. листы 61—70).

При проектировании многоквартирных жилых домов необходимо указать на чертежах расположение абонентских почтовых шкафов. При этом следует исходить из того, чтобы обеспечить жильцам возможность удобной полутной выемки корреспонденции и создать для почтальонов условия, облегчающие их труд по доставке и раскладке корреспонденции.

Учитывая планировочные особенности входной группы помещений, в жилых домах различной этажности рекомендуется:

в жилых домах, при отсутствии вестибюля, абонентские почтовые шкафы необходимо размещать на основной или промежуточной лестничной площадке первого этажа или в проходах к лестницам и лифтам (при ширине проходов не менее 160 см);

в жилых домах с лифтами абонентские почтовые шкафы необходимо предусматривать, как правило, вблизи лифтов.

Абонентские почтовые шкафы следует располагать в хорошо освещенном месте, достаточно удобном для заполнения ящиков и выемки из них корреспонденции. Выступающие из плоскости стены навесные шкафы не должны уменьшать требуемой нормами минимальной ширины проходных помещений и лестничных площадок. В тех случаях, когда позволяет конструкция стены, целесообразно предусматривать ниши, соответствующие числу одноэтажных абонентских шкафов, блокируемых по горизонтали.

Рекомендуется применять разработанные Министерством связи СССР для массового произ-

<sup>1</sup> В 1972 г. Госгражданстроем утверждены «Указания по проектированию мусоропровода в жилых и общественных зданиях».

водства типовые металлические настенные почтовые шкафы с запирающимися отделениями (ящичками) для каждой квартиры.

В примерах планировки лестнично-лифтовых узлов использованы наиболее компактные для навески шкафы шириной по фронту 45 см, глубиной 15—16 см, имеющие по 10 вертикально-сблокированных отделений. Здесь же показана взаимосвязь вестибюля с колясочными, которые следует проектировать соответственно указаниям СНиП II-Л.1-71. Исходя из необходимости обеспечения должных санитарно-гигиенических условий, предусмотрено желательное расположение колясочных в первых этажах, в помещениях хорошо освещаемых, с возможностью инсоляции и проветривания.

На листе 71 изложены основные исходные данные по нормированию площадей и размеров помещений для хранения детских колясок, велосипедов, санок и лыж.

В результате проведенного в отделе интерьера ЦНИИЭП жилища анализа демографических данных о количестве детей раннего возраста, а также подростков и путем сопоставления цифровых данных с предусмотренной СНиП нормой общей площади на перечисленные помещения 0,06 м<sup>2</sup> на одного проживающего выявлена возможность удовлетворения ими не менее 50% семей, у которых могут быть детские коляски, и 35% семей, имеющих дорожные велосипеды, санки, лыжи.

На этом листе указаны принятые для нормативной габариты названных предметов, требования к их расстановке. Детские коляски размещаются таким образом, чтобы к каждой из них был обеспечен свободный подход. Хранение велосипедов предполагается в вертикальном положении, позволяющем сократить площадь помещения.

На листе 72 приведены габаритные схемы помещений для раздельного хранения детских колясок и велосипедов, а на листах 73, 74 изображены схемы во взаимосвязке с вестибюлями конкретных типов жилых домов. Дан ориентировочный расчет числа квартир, которые могут быть обслужены одним помещением определенной вместимости.

Приведенные в данном разделе альбома нормативной планировки лестнично-лифтовых узлов и вестибюлей с помещениями для хранения колясок и велосипедов являются примерами проектных решений и не исчерпывают всех возможных вариантов проектирования их на основе унифицированных планировочных элементов.

Учитывая важность правильного применения материалов для отделки влеквартирных помещений общего пользования, с учетом эксплуатационных требований, физико-технических и эстетических качеств материалов, на листах 75 и 76 помещены таблицы с указанием материалов, рекомендуемых для отделки полов, стен и потолков вестибюлей, холлов, лестничных клеток, кабин лифтов, помещений для хранения детских колясок, велосипедов, санок и другого сезонного инвентаря.

Рекомендации по проектированию мусоропроводов даны на листах 77—81. В соответствии со СНиП II-Л.1-71 устройство мусоропроводов предусматривается в жилых домах высотой 5 этажей и выше, а в IA, IB, IC и IVA климатических подрайонах и в местностях, расположенных на высоте 1000 м и более над уровнем моря, — домов высотой 4 этажа и более.

Мусоросборная камера должна располагаться в первом или цокольном этаже и быть оборудована водопроводом, канализацией и простейшими устройствами по механизации мусороудаления. Вход в мусоросборную камеру должен быть изолированным от входа в здание. Входная дверь должна быть с уплотненным притвором.

Конструкции мусоросборных камер должны быть негорючими с пределом огнестойкости не менее 1 ч. Не допускается располагать мусоропроводы в стенах, ограждающих жилые комнаты. В мусоросборной камере необходимо обеспечить расчетную температуру воздуха + 5°С и однократный обмен воздуха в 1 ч.

С 1 июля 1972 г. введены «Указания по проектированию мусоропроводов в жилых и общественных зданиях», утвержденные Госстражданстроем 1 сентября 1972 г. В них изложены общие требования к устройству мусоропровода и его элементов — ствола, загрузочного клапана, мусоросборной камеры, а также к обеспечению его вентиляцией, водопроводом и канализацией.

**I**  
РАЗДЕЛ

**ПОМЕЩЕНИЯ КВАРТИРЫ,  
МЕБЕЛЬ,  
ОБОРУДОВАНИЕ.**

ИСХОДНЫЕ ДАННЫЕ (ЛИСТЫ 1—4)

МЕБЕЛЬ (ЛИСТЫ 5—13, 29—30, 40)

ОБЩИЕ КОМНАТЫ (ЛИСТЫ 14—17)

СПАЛЬНИ (ЛИСТЫ 18—22)

КУХНИ (ЛИСТЫ 23—25, 32—34)

ОБОРУДОВАНИЕ (ЛИСТЫ 26—28, 31, 35—38)

САНИТАРНЫЕ УЗЛЫ (ЛИСТЫ 37—38)

ЛЕТНИЕ ПОМЕЩЕНИЯ (ЛИСТЫ 39—43)

ОТДЕЛКА ПОМЕЩЕНИЙ КВАРТИР (ЛИСТЫ 44—47)

**ЖИЛЫЕ ДОМА**

**КВАРТИРА. ПЛОЩАДИ ПОМЕЩЕНИЙ  
ИСХОДНЫЕ ДАННЫЕ**

1

*Площади квартир и отдельных помещений*

Число комнат (тип квартиры)	Количество человек при норме жилой площади 9 м <sup>2</sup> /чел.	Площадь помещений, м <sup>2</sup>						Размеры помещений, м						
		Площадь квартиры, м <sup>2</sup>		Площадь помещений, м <sup>2</sup>				санитарный узел		передняя, коридоры, шлюзы (не менее)				
		общая (включая без учета летних помещений)	жилая (жилая маленькая)	общая комната (не менее)	спальня (не менее)	кухня (не менее)	кладовая	встроенные шкафы для одежды и др.	уборная (не менее)		ванная (не менее)			
1А	1	28	12	12	—	7	1	0,6	0,4	1	За счет средств насе- ления	0,8×1,2 при от- крывании дверей наружу 0,8×1,5 при от- крывании дверей внутри	1,73×1,50, допускается совмещен- ный санузел с ванной длиной 1,2 м в квартирах типа 1А, 1Б, 2А 1,73×1,5	Ширина пе- редней 1,4; коридоров к жилым комнатам 1,10; осталь- ных прохо- дов 0,85
1Б	2	36	18	18	—	7	1	0,6	0,4	1				
2А	2	41	23	15	8	7	1	0,6	0,4	1				
2Б	3	48	27	15	12	7	1	0,6	0,4	1				
3А	4	58	36	16	12	7	1,5	1	0,6	1,5				
3Б	5	63	38	16	12	7	1,5	1	0,6	1,5				
4А	5	70	46	18	12	7	1,5	1	0,6	1,5				
4Б	6	74	48	18	12	7	1,5	1	0,6	1,5				
5А	7	84	56	18	12	7	1,5	1	0,6	1,5				
5Б	8	91	58	18	12	7	1,5	1	0,6	1,5				

1. Повышение пределов общей площади отдельных квартир допускается не более чем на 5%. Уменьшение минимальных размеров площадей отдельных жилых и подсобных помещений допускается не более чем на 5%.
2. В жилых домах, проектируемых для IА, IБ и IГ климатических подрайонов, допускается увеличение верхнего предела общей площади квартир каждого типа до 10%.
3. В квартирах, расположенных в разных уровнях, допускается увеличивать верхние пределы общей площади не более чем на 2 м<sup>2</sup>.

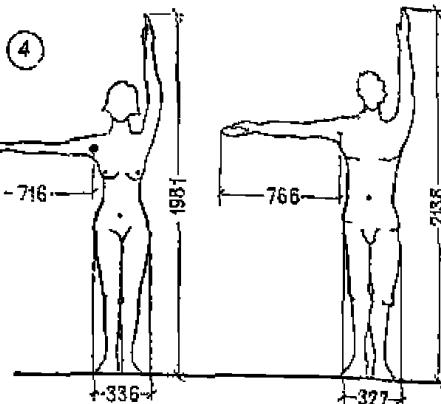
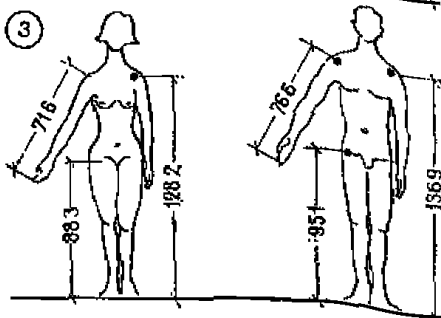
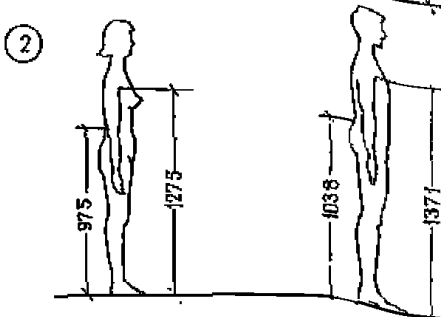
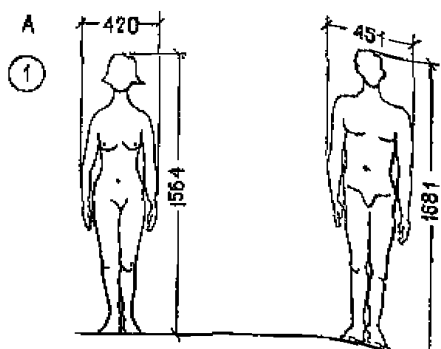

Средние размеры человека

Фигура	Наименование параметра	Женщины	Мужчины
		мм	мм
<b>А Положение стоя</b>			
①	Рост	156.4	168.1
	Ширина плеч	42.0	45.1
②	Высота до верха груди	127.5	137.1
	Высота до уровня талии	97.8	103.8
③	Высота плечевой точки	128.2	136.9
	Длина руки	71.6	76.6
	Длина ноги	88.3	95.1
④	Длина тела с вытянутой вверх рукой	198.1	213.8
	Наибольший поперечный диаметр бедер	33.6	32.7
<b>Б Положение сидя</b>			
⑤	Рост	121.4	130.9
	Высота от подошвы до сиденья	37.0	42.2
	Локтевая ширина	45.2	44.8
	Диаметр бедер	38.8	34.4
⑥	Высота плеча над полом	92.9	100.8
	Высота локтя над полом	60.5	65.4
	Длина руки согнутой	42.7	46.5
	Длина бедра	47.2	48.8
	Длина вытянутой ноги	98.3	104.2

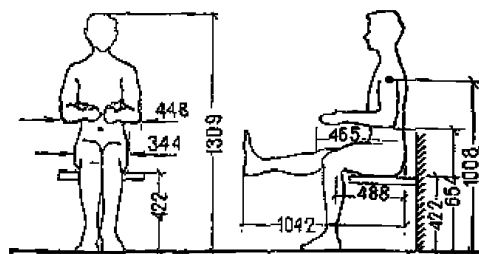
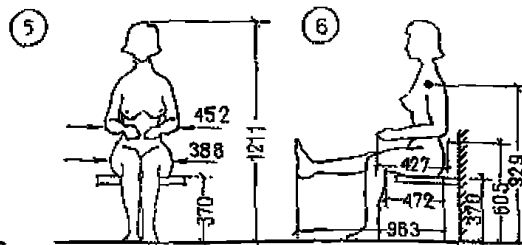

Примечания: 1. Данные приведены по материалам ВНИИТЭ «Рекомендации по габаритам бытового оборудования», 1968 г. с уточненными в 1972 г. по результатам более поздних исследований НИИ и Музея антропологии им. Д. Н. Анучина МГУ.

2. Данные выборочного обследования НИИ и Музея антропологии им. Д. Н. Анучина по пяти районам РСФСР показывают тенденцию к увеличению роста молодежи 17 лет; рост юношей 1711,2 мм; рост девушек 1593,7 мм (по результатам исследований 1969 г.).



Вход



Сквозной проход

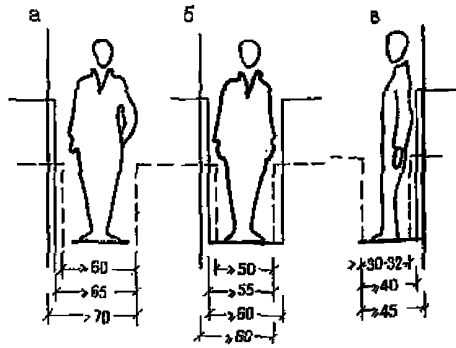

Столовое место

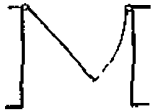
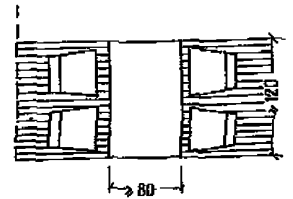
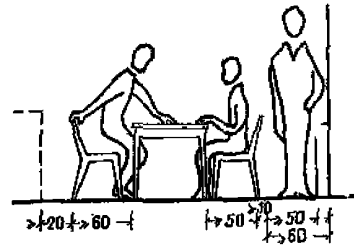

а - Размеры сквозных проходов  
б и в - Размеры проходов между предметами оборудования

Детский уголок

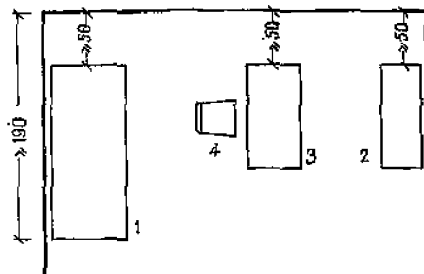
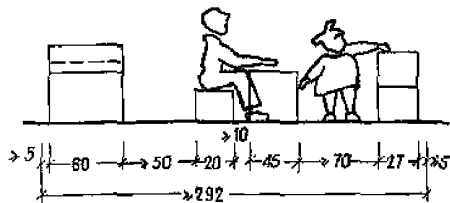

1. Кровать детская
2. Шкаф для игрушек, пособий
3. Стол
4. Стул

Санитарный узел

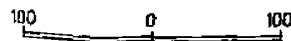
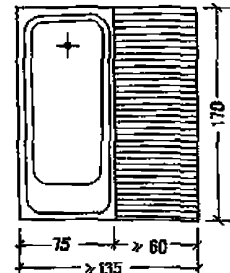
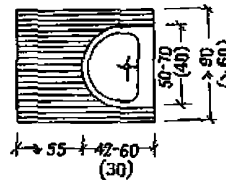
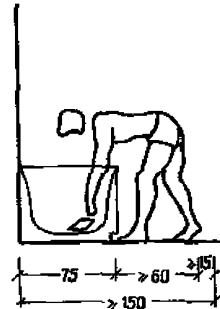
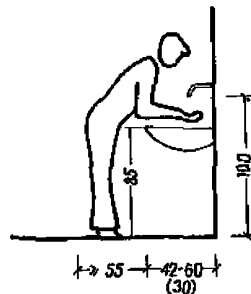

Примечание Размеры в скобках относятся только к рукомыннику

спальное место

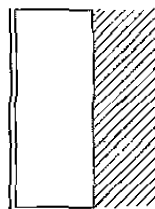
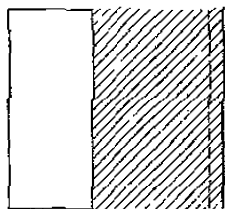
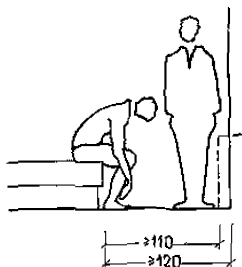

Стол туалетный

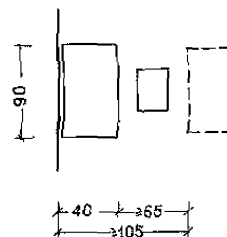

хранение одежды

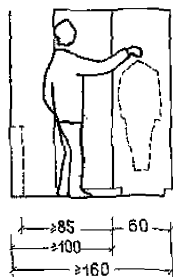

З а н я т и я

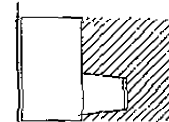
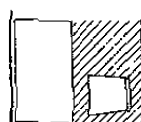
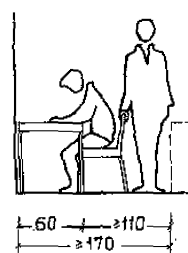
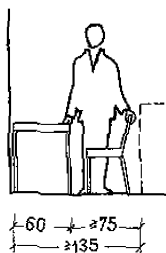

Пунктиром условно показана низкая мебель

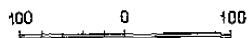







ЖИЛЫЕ ДОМА







КВАРТИРА. НАБОРЫ МЕБЕЛИ

5

Для состава семьи в 1—6 человек

Вид мебели	Размеры мебели в плане, см													
	по фронту	в глубину	а	б	а	б	а	б	а	б	а	б	а	б
<i>Для жилых комнат</i>														
1. Шкафы для книг, посуды	80—120	30	2	0,45	2	0,60	3	0,75	4	0,90	5	0,90	6	1,05
2. Шкафы для платья и белья	80—120	60	1	1,20	1	3,30	1(2)	4,80	2(3)	6,30	2	7,80	—	9,00
3. Тумба для постельного белья	80	40	1	—	1	—	1(3)	—	2(4)	—	1	—	1	—
4. Тумба прикроватная	30	30	—	—	1	—	2	—	2	—	4	—	5	—
5. Кресло для отдыха	60	80	1	—	1	—	1	—	2	—	2	—	2	—
6. Кресло рабочее	60	50	—	—	—	—	1(3)	—	1(4)	—	—	—	—	—
7. Стул	40	46	3	—	4	—	6	—	10	—	10	—	10	—
8. Банкетка	50	30	—	—	—	—	(1)	—	(1)	—	1	—	1	—
9. Диван, диван-кровать	200	90	1	—	1	—	1	—	1(2)	—	1	—	1	—
10. Кровать или тахта одинарная	200	70 80 90												
11. Кровать двойная	200	110 120 140												
Тип и количество кроватей — в соответствии с составом семьи														
12. Кровать детская	120	60												
13. Стол обеденный	80—180	60—80	1	—	1	—	1	—	1	—	1	—	1	—
14. Стол рабочий, секретер	80—120	60—70	1	—	1	—	1	—	2	—	2—3	—	2—3	—
15. Стол туалетный, тумба туалетная	100	60	—	—	1	—	1	—	1	—	1	—	1	—
16. Стол журнальный	60—100	40	—	—	1	—	1	—	1	—	1	—	1	—
17. Стол для телевизора	100 60	40—60 60	1	—	1	—	1	—	1	—	1	—	1	—
18. Шкаф для платья и белья, встроенный	180	60												
Согласно СНиП II-Л 1-71														
19. Стол детский	60—120	45—60	—	—	—	—	—	—	—	—	—	—	—	—
20. Шкаф для игрушек	30	80 120	—	—	—	—	—	—	—	—	—	—	—	—
21. Стул детский	30—43	25—40	—	—	—	—	—	—	—	—	—	—	—	—
<i>Для передней</i>														
22. Вешалка с зеркалом	80—120	—	1	—	1	—	1	—	1	—	1	—	1	—
23. Банкетка	50	30	1	—	1	—	1	—	1	—	1	—	1	—
24. Ящик для обуви под вешалкой	120—150	30—40	—	—	—	—	—	—	—	—	—	—	—	—

Продолжение

Вид мебели	Для состава семьи в 1—6 человек															
	Размеры мебели в плане, см															
	по фронту	в глубину	а	б	а	б	а	б	а	б	а	б	а	б		
25. Шкаф хозяйственный встроенный	40—80	60	Согласно СНиП II-Л.1-71													
<i>Для кухни</i>																
26. Шкаф-стол рабочий	80	60	1	—	1	—	—	—	—	—	—	—	—	—		
27. Шкаф-стол рабочий	120	60	—	—	—	—	1	—	1	—	1	—	1	—		
28. Шкаф-стол сервировочный	40	60	—	—	—	—	—	—	—	—	1	—	1	—		
29. Шкаф-стол угловой	100	60	—	—	—	—	1	—	1	—	1	—	1	—		
30. Шкаф-стол под мойку	50	60	1	—	1	—	1	—	1	—	1	—	1	—		
31. Шкаф настенный	80	30	1	—	1	—	1	—	—	—	—	—	—	—		
32. Шкаф настенный	120	30	—	—	—	—	1	—	1	—	1	—	1	—		
33. Шкаф настенный	50	30	1	—	1	—	1	—	1	—	1	—	1	—		
34. Шкаф настенный	40	30	—	—	—	—	—	—	—	—	1	—	1	—		
35. Стол обеденный	60, 80 110, 130	60	1	—	1	—	1	—	1	—	1	—	1	—		
36. Табурет	180 30	30	1	—	2	—	3	—	4	—	5	—	6	—		

Примечание. Размеры мебели в плане приняты максимальными; а—количество предметов мебели; б—объем шкафов, м<sup>3</sup>.

1 Кресла для отдыха

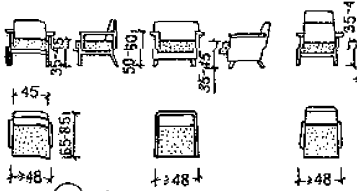

2 Кресла - кровати

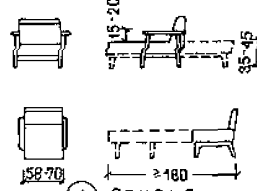

3 Диваны

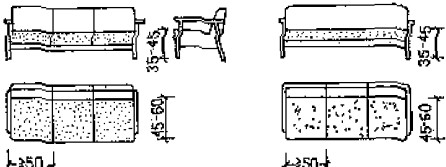

4 Стулья



5 Диваны - кровати

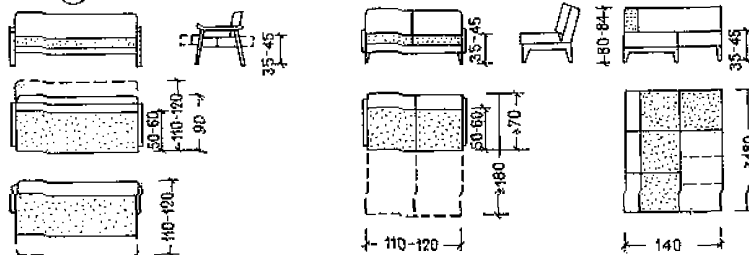

6 Кровати



7 Вешалка для передней

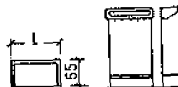

Функциональные размеры должны соответствовать ГОСТам

Функциональные размеры стульев . . . . . 13025.7—71  
То же, рабочих кресел 13025.8—71  
» диванов и кресел для отдыха . . . . . 13025.9—67  
То же, диванов-кроватей, кресел-кроватей, отделений для хранения постельных принадлежностей . . . . . 13025.10—67  
То же, кроватей и матрацев . . . . . 13025.11—71

Длина кровати 191—210 см дана по наружным размерам с учетом конструкций, указана соответственно ГОСТу.

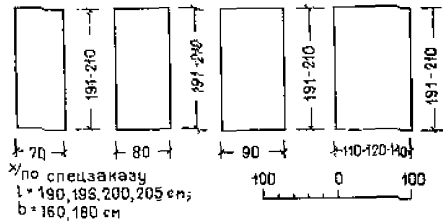

СНИП II-П, 1-71			
Тип квартиры	Место для вешалки, кв. м	Длина вешалки, м	кол-во рядов при 2 рядках, шт
1-2-комнатная	0,8	0,8	8
3-4-комнатная	1,2	1,2	12

Размеры проходов

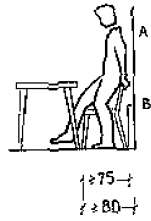
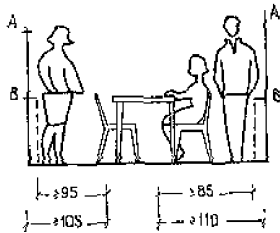

Визуальные параметры при расположении зеркала туалетного стола

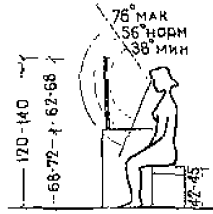

Соотношение высоты стола и стула

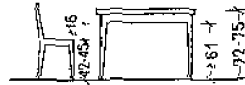

Типы и габариты

1 Обеденные

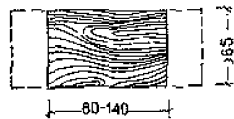
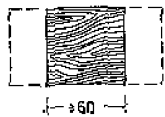
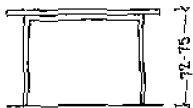

2 Журнальные

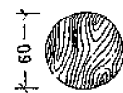
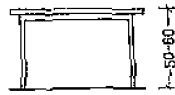

3 Рабочие

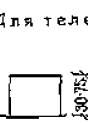

4 Туалетные

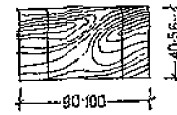
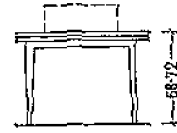

5 Для телевизора



Функциональные размеры должны соответствовать ГОСТам.

Обеденные столы ГОСТ 13025.5—71

Письменные столы и секретеры ГОСТ 13025.6—67

Изделия для установки телевизоров ГОСТ 13025.12—67

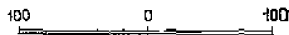

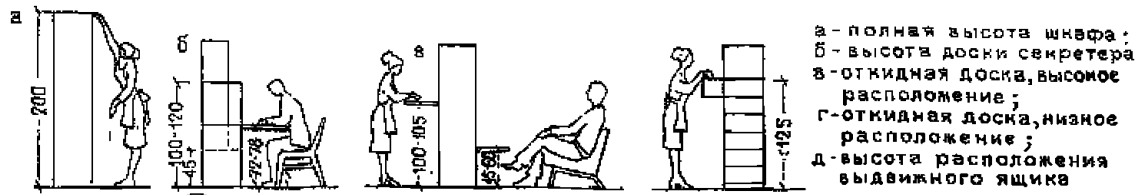

1 Отделения шкафов (секционных, универсально-разборных, стеллажных)

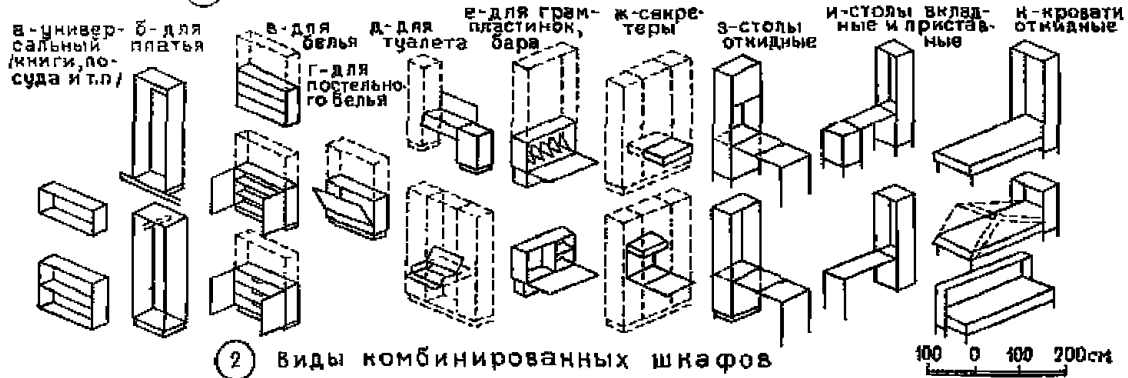

2 Виды комбинированных шкафов

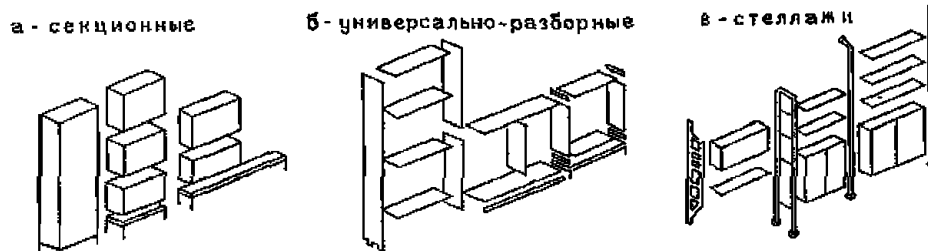

3 Размеры различных отделений

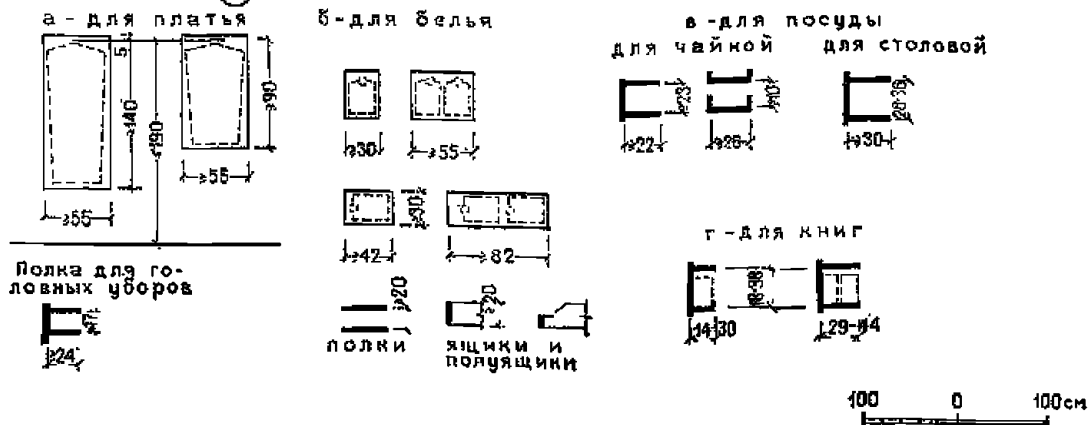

Размеры отделений (внутренние) соответствуют ГОСТам на мебель бытовую.  
 Отделение для хранения одежды ГОСТ 13025.1—71  
 То же, белья ГОСТ 13025.2—71

Отделение для хранения посуды, столовых приборов и столового белья ГОСТ 13025.4—67  
 То же, книг ГОСТ 13025.3—67

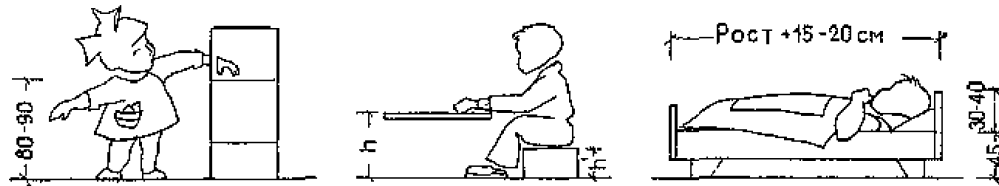

Типы и габариты

① кровати

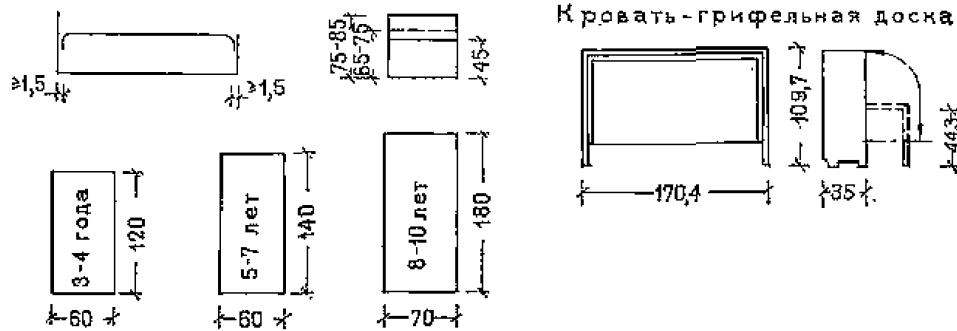

② шкафы

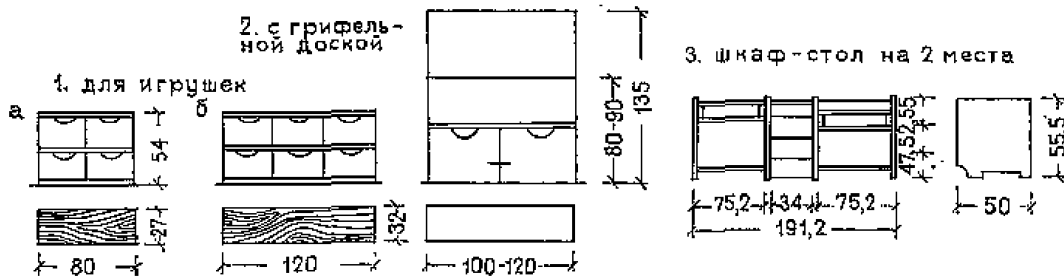

③ детская коляска    ④ детский манеж

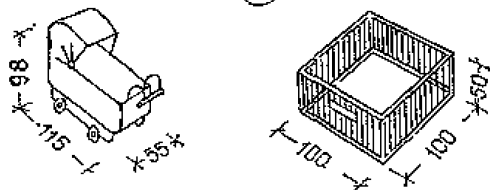

1. Шкафы для ребенка 4-6 лет-4ящика. Шкафы для ребенка 6-8 лет-6ящиков. Книжные шкафы состояются из тех же элементов, что и обычные комбинированные шкафы.
2. Длины кроватей даны, по внутреннему размеру.

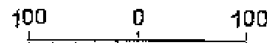

⑤ столы

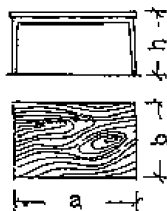

Возраст (лет)	Рост ребенка (см)	Стол рабочий			Стул		
		h см	б см	а см	h см	б см	а см
1-2	85-94	41	40	60	22	20	26
2-3	95-99	43	40	60	25	20	28
3-4	100-109	47	45	60	28	22	29
4-5	110-119	52	45	60	31	24	30
6-7	120-129	55	50	60-90	33-34	26	32
8-14	130-145	60-66	50	60-90	36-60	27-30	31-34
14-18	145-175	72-78	50	60-90	44-48	33-36	37-40

⑥ стулья





1. Шкафы в нише

а - шкафы с полками

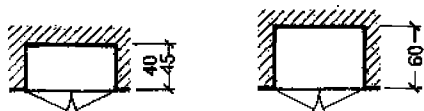

б - шкафы со штангами и полками



в - шкафы с проходом, с полками



г - шкафы с проходом, со штангами и полками

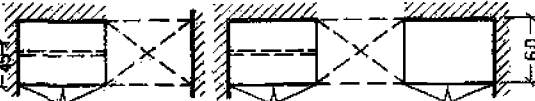

д - шкафы с увеличенной антресолью, с полками

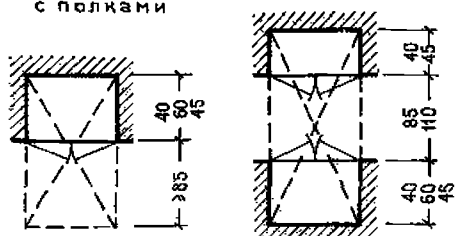

е - шкафы с увеличенной антресолью, со штангами и полками

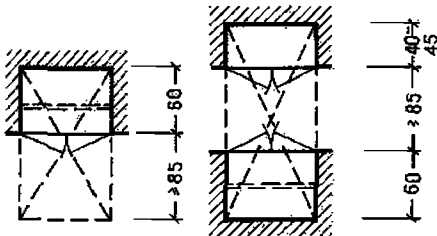

2. Шкафы в замкнутой нише

а - шкафы с полками

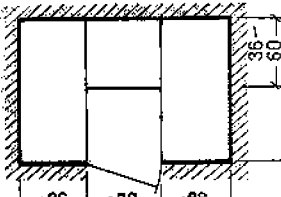
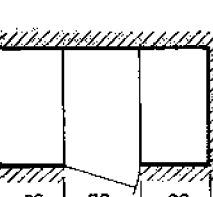
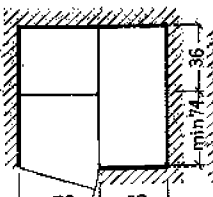
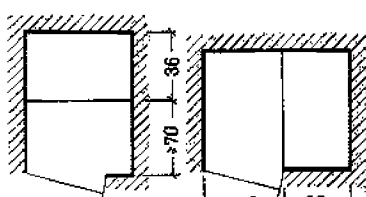

100 0 100 200

б - шкафы со штангами

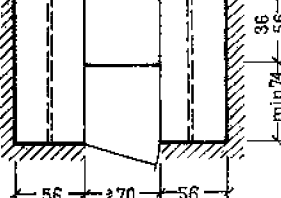
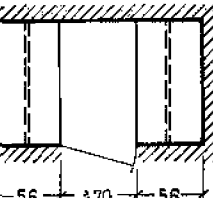
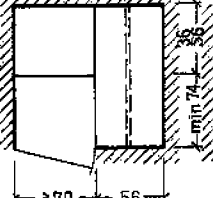
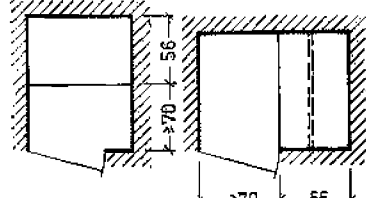

Примечания: 1. Под основным встроенным оборудованием в нормалях имеются в виду встроенные шкафы различных типов и габаритов, размещение которых предусматривается проектом жилого дома, независимо от формы оплаты их стоимости.

2. Размер шкафов по глубине, равный 600 мм, является основным. Размер 450 мм допускается в отдельных случаях при конструктивных решениях, затрудняющих устройство хозяйственного шкафа глубиной 600 мм.

3. Габариты антресольных шкафов, применяемых отдельно (над проходами), не лимитируются и определяются проектом жилого дома при обязательном применении типовых блоков антресольных дверей.

4. Шкафы в замкнутой нише могут быть использованы в качестве кладовых.

5. Устройство шкафов-перегородок допускается только между комнатами в соответствии со СНиП II-Л.1-71.

3. Шкафы пристенные

а - шкафы угловые с полками

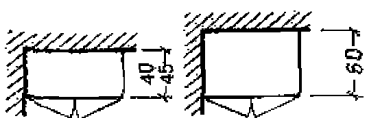

б - шкафы угловые со штангами и полками

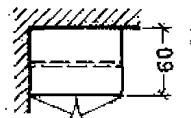

в - шкафы прямые с полками

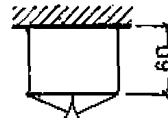

г - шкафы прямые со штангами и полками

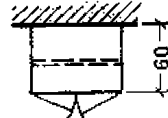

д - шкафы угловые с проходом, с полками

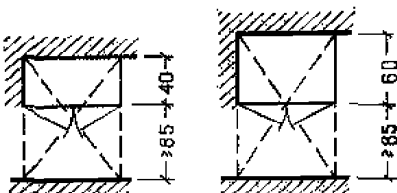

е - шкафы угловые с проходом, со штангами и полками

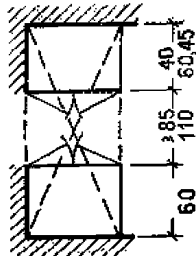
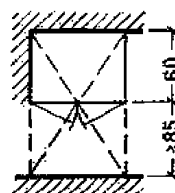
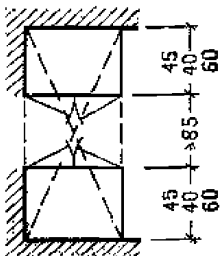

ж - шкафы прямые с проходом, с полками

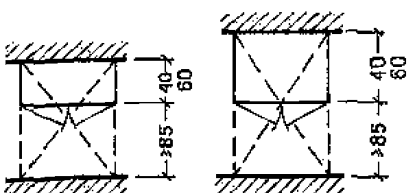

з - шкафы прямые с проходом, со штангами и полками

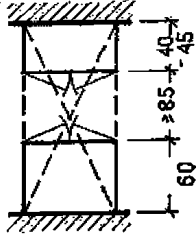
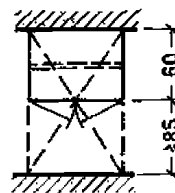
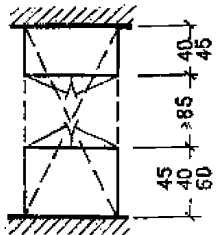

4 Шкафы-перегородки

а - шкафы однорядные, односторонние (со штангами и полками)

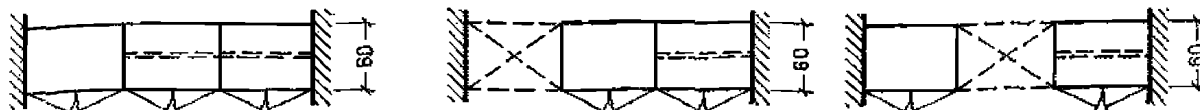

б - шкафы однорядные, двухсторонние (со штангами и полками)

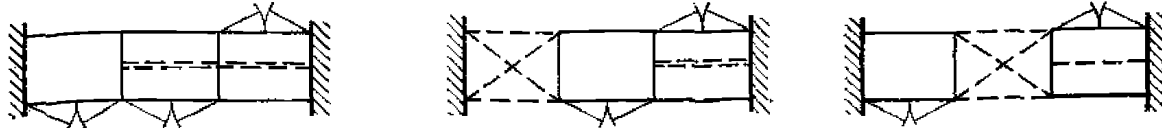

См. примечание на листе 10

Оборудование сушильных шкафов

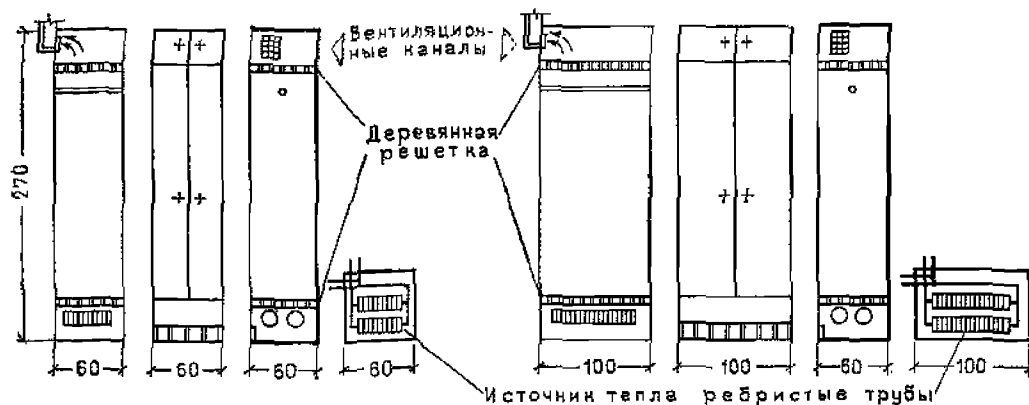

Размещение в одно-двухкомнатных квартирах

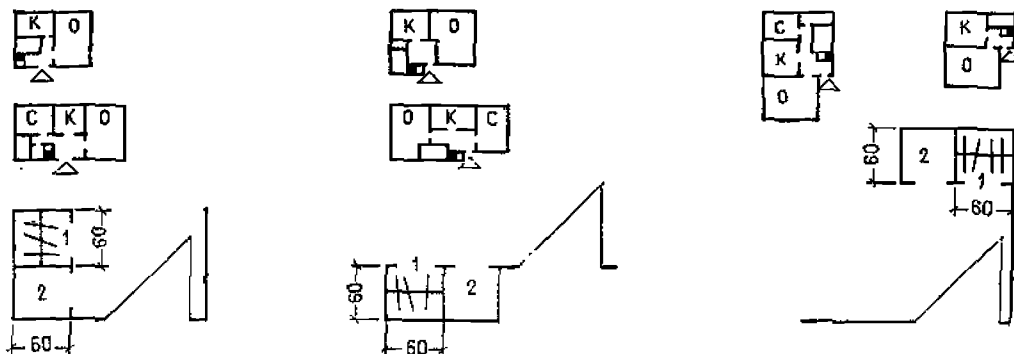

Размещение в трех-четырёх-пяткомнатных квартирах

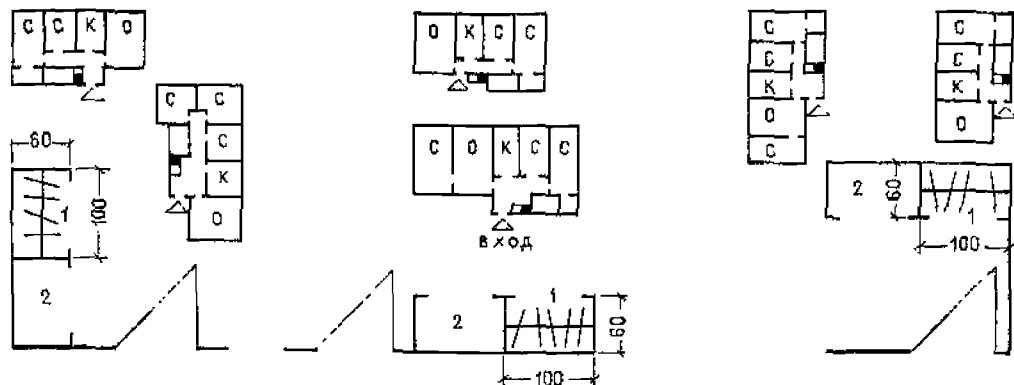

Примечание. Встроенный вентилируемый шкаф для верхней одежды применяется в жилых домах для IА, IБ, IГ и IIА климатических подрайонов и в сельских жилых домах всех климатических районов.  
 1 — сушильный шкаф; 2 — ниша для одежды; О — общая комната; с — спальня; к — кухня

Фронт встроенного шкафа определяется размерами унифицированных блоков, принятых в работах: ЦНИИЭП жилища «Встроенные шкафы каркасной конструкции из унифицированных блоков для серий 1.172-1 и 2.170-1».

МНИИТЭП главАПУ Москвы — «Каталог промышленных изделий для жилищно-гражданского строительства в Москве».

ВПКТИМ Минлеспрома «Унифицированные щитовые элементы встроенных шкафов и шкафов-перегородок».

① Функциональные размеры встроенных шкафов  
а — шкафы для одежды

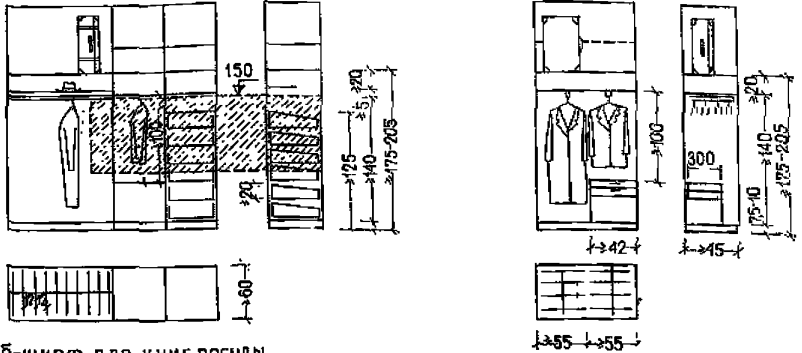

б — шкаф для книг, посуды с откидным столом

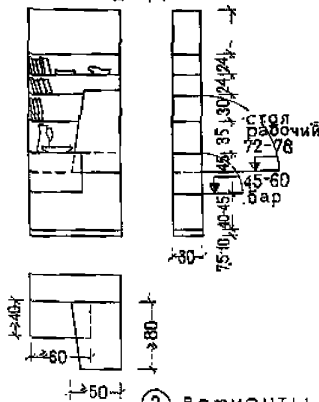

в — хозяйственный шкаф

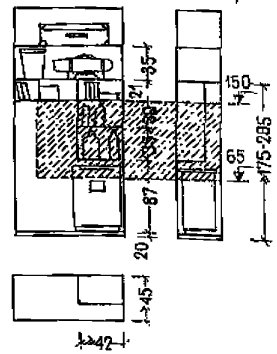

② Варианты встроенных шкафов



таблица модульных размеров  
(в осях)

600	$\frac{18.86}{18.27}$	$\frac{20.62}{20.02}$								
570	$\frac{17.90}{17.38}$	$\frac{19.57}{18.98}$	$\frac{21.23}{20.64}$							
540	$\frac{16.93}{16.38}$	$\frac{18.51}{17.95}$	$\frac{20.09}{19.52}$							
510	$\frac{15.97}{15.45}$	$\frac{17.45}{16.92}$	$\frac{18.94}{18.40}$							
480	$\frac{15.00}{14.51}$	$\frac{16.70}{16.19}$	$\frac{17.80}{17.28}$	$\frac{19.19}{18.66}$						
450	$\frac{14.03}{13.56}$	$\frac{15.34}{14.86}$	$\frac{16.65}{16.15}$	$\frac{17.96}{17.45}$	$\frac{19.27}{18.75}$					
420	$\frac{13.07}{12.62}$	$\frac{14.29}{13.83}$	$\frac{15.50}{15.03}$	$\frac{16.72}{16.24}$	$\frac{17.94}{17.44}$	$\frac{19.16}{18.65}$				
390	$\frac{12.10}{11.68}$	$\frac{13.23}{12.79}$	$\frac{14.36}{13.91}$	$\frac{15.49}{15.03}$	$\frac{16.61}{16.14}$	$\frac{17.74}{17.26}$	$\frac{18.87}{18.37}$			
360	—	$\frac{12.17}{11.76}$	$\frac{13.24}{12.79}$	$\frac{14.25}{13.81}$	$\frac{15.29}{14.84}$	$\frac{16.33}{15.86}$	$\frac{17.37}{16.89}$	$\frac{18.40}{17.92}$	$\frac{19.44}{18.94}$	
330	—	—	$\frac{12.07}{11.66}$	$\frac{13.01}{12.60}$	$\frac{13.96}{13.54}$	$\frac{14.91}{14.47}$	$\frac{15.86}{15.41}$	$\frac{16.81}{16.35}$	$\frac{17.75}{17.28}$	$\frac{18.70}{18.22}$
$\frac{L}{\text{см}} \backslash \frac{B}{\text{см}}$	330	360	390	420	450	480	510	540	570	600

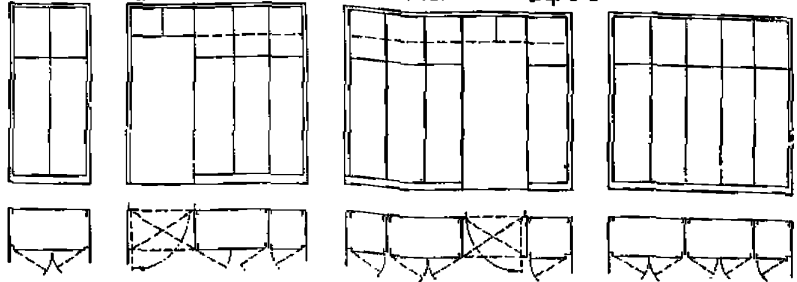
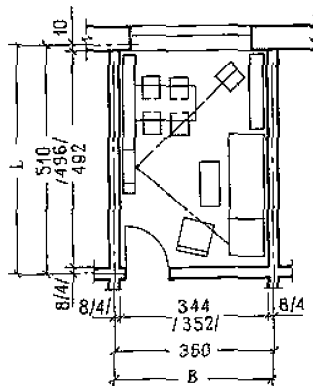

Ячейки таблицы соответствуют параметрам, пропорциям и площадям общих комнат. Ячейки таблицы с площадями даны для возможных размеров общих комнат. Площади даны с учетом различных вариантов привязки стен к разбивочным осям. Рекомендуемые схемы показаны в осях стен.

① обеденная зона

расстояния между предметами мебели

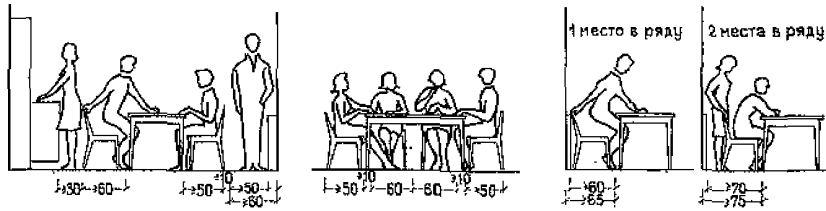

основные размеры групп мебели

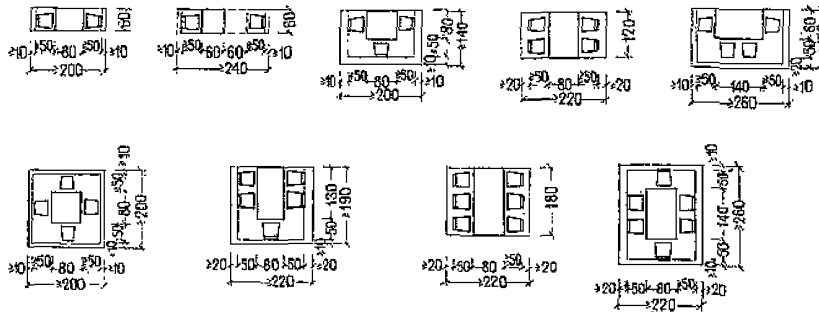

② зона отдыха

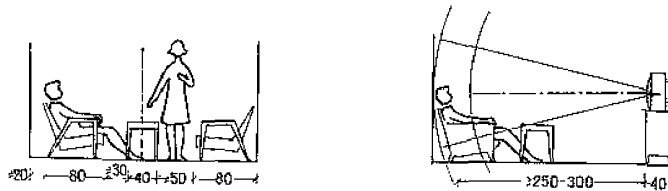

приемы группировки мебели

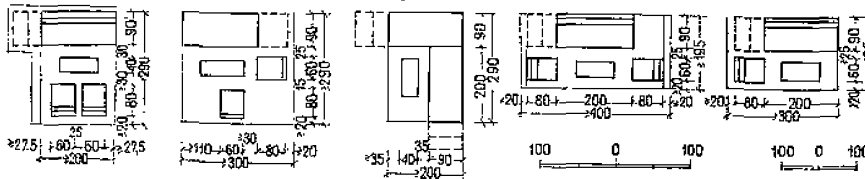

однокомнатные квартиры  
1. площадь 12 м<sup>2</sup>

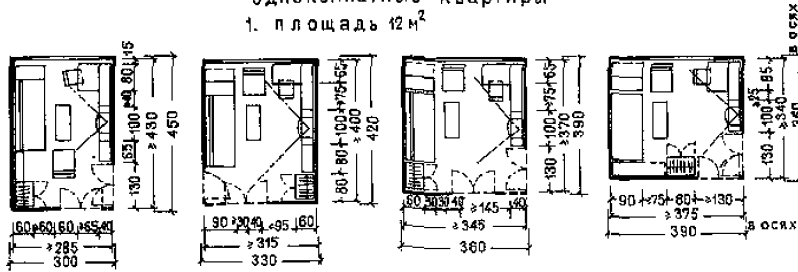

Комната предназначена для следующих бытовых процессов:  
1. Сон 3. Занятия 5. Хранение книг и пр.  
2. Отдых 4. Хранения одежды и белья и прочее

2. площадь 18 м<sup>2</sup>

а - с двойным трансформирующимся спальным местом

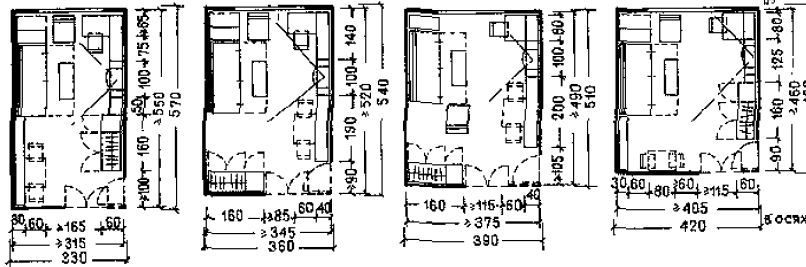

б - с двумя спальными местами

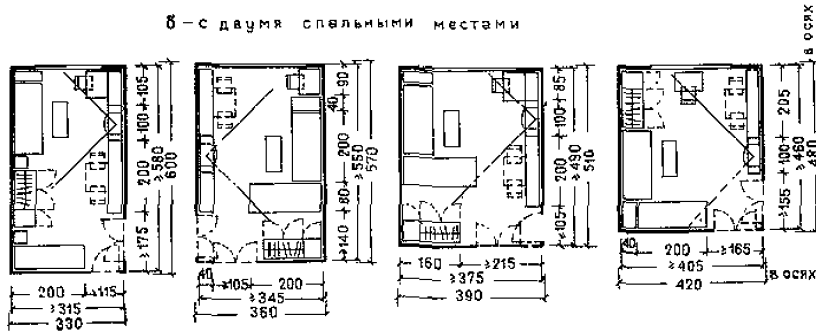

Комната предназначена для следующих бытовых процессов.  
1. Сон 3. Занятия 5. Хранение книг и пр.  
2. Отдых 4. Хранение одежды и белья (6. Прием пищи)

ОБЩАЯ КОМНАТА  
1. площадь 13 м<sup>2</sup>

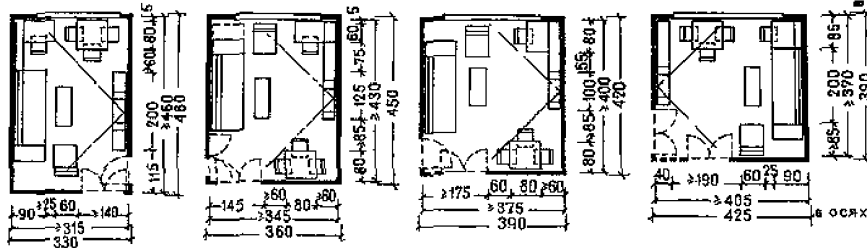

Комната предназначается для следующих бытовых процессов семьи из 3 человек. 1. Отдых 3. Занятия  
2. Прием пищи 4. Хранения книг и пр.

2. площадь 16 м<sup>2</sup>

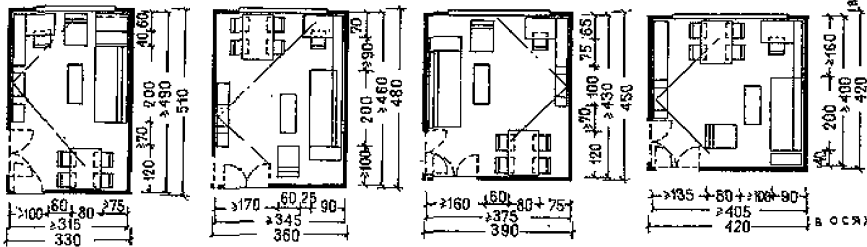

Комната предназначается для следующих бытовых процессов семьи из 4 человек. 1. Отдых 3. Занятия  
2. Прием пищи 4. Хранение книг и пр.

3. площадь 18 м<sup>2</sup>

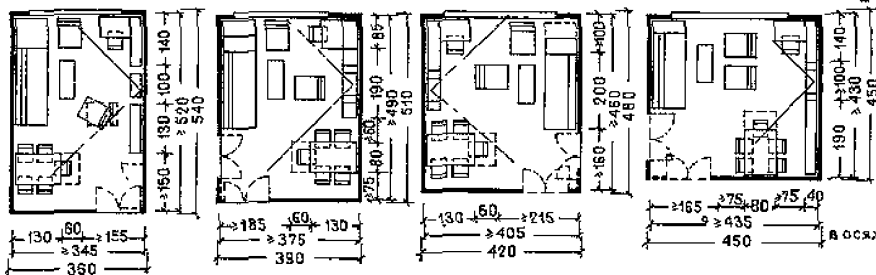

Комната предназначается для следующих бытовых процессов семьи из 5-6 человек. 1. Отдых 3. Занятия  
2. Прием пищи 4. Хранение книг и пр.



таблица модульных размеров  
(в осях)

510	—	$\begin{array}{ c } \hline 12,99 \\ \hline 12,48 \\ \hline \end{array}$			
480	—	—	—		
450	—	$\begin{array}{ c } \hline 11,42 \\ \hline 10,97 \\ \hline \end{array}$	$\begin{array}{ c } \hline 12,72 \\ \hline 12,28 \\ \hline \end{array}$		
420	—	$\begin{array}{ c } \hline 10,62 \\ \hline 10,21 \\ \hline \end{array}$	$\begin{array}{ c } \hline 11,85 \\ \hline 11,41 \\ \hline \end{array}$	$\begin{array}{ c } \hline 13,07 \\ \hline 12,62 \\ \hline \end{array}$	
390	$\begin{array}{ c } \hline 8,72 \\ \hline 8,33 \\ \hline \end{array}$	$\begin{array}{ c } \hline 9,85 \\ \hline 9,44 \\ \hline \end{array}$	$\begin{array}{ c } \hline 10,97 \\ \hline 10,56 \\ \hline \end{array}$	$\begin{array}{ c } \hline 12,10 \\ \hline 11,68 \\ \hline \end{array}$	$\begin{array}{ c } \hline 13,23 \\ \hline 12,78 \\ \hline \end{array}$
360	$\begin{array}{ c } \hline 8,02 \\ \hline 7,66 \\ \hline \end{array}$	$\begin{array}{ c } \hline 9,06 \\ \hline 8,68 \\ \hline \end{array}$	$\begin{array}{ c } \hline 10,10 \\ \hline 9,71 \\ \hline \end{array}$	$\begin{array}{ c } \hline 11,14 \\ \hline 10,73 \\ \hline \end{array}$	$\begin{array}{ c } \hline 12,17 \\ \hline 11,76 \\ \hline \end{array}$
330	—	$\begin{array}{ c } \hline 8,27 \\ \hline 7,92 \\ \hline \end{array}$	$\begin{array}{ c } \hline 9,23 \\ \hline 8,86 \\ \hline \end{array}$	$\begin{array}{ c } \hline 10,17 \\ \hline 9,78 \\ \hline \end{array}$	$\begin{array}{ c } \hline 11,12 \\ \hline 10,73 \\ \hline \end{array}$
300	—	—	$\begin{array}{ c } \hline 8,35 \\ \hline 8,00 \\ \hline \end{array}$	—	—
$\begin{array}{ c } \hline L_{\text{см}} \\ \hline B_{\text{см}} \\ \hline \end{array}$	240	270	300	330	360

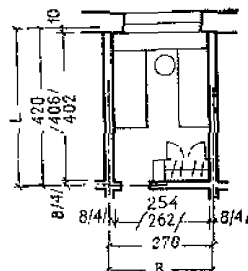

Ячейки таблицы соответствуют параметрам, пропорциям и площадям спален. Ячейки таблицы с площадями даны для возможных размеров спален. Площади даны с учетом различных вариантов привязки стен к разбивочным осям. Рекомендуемые схемы показаны в осях стен.

1 расстояния между предметами мебели  
а. зона сна

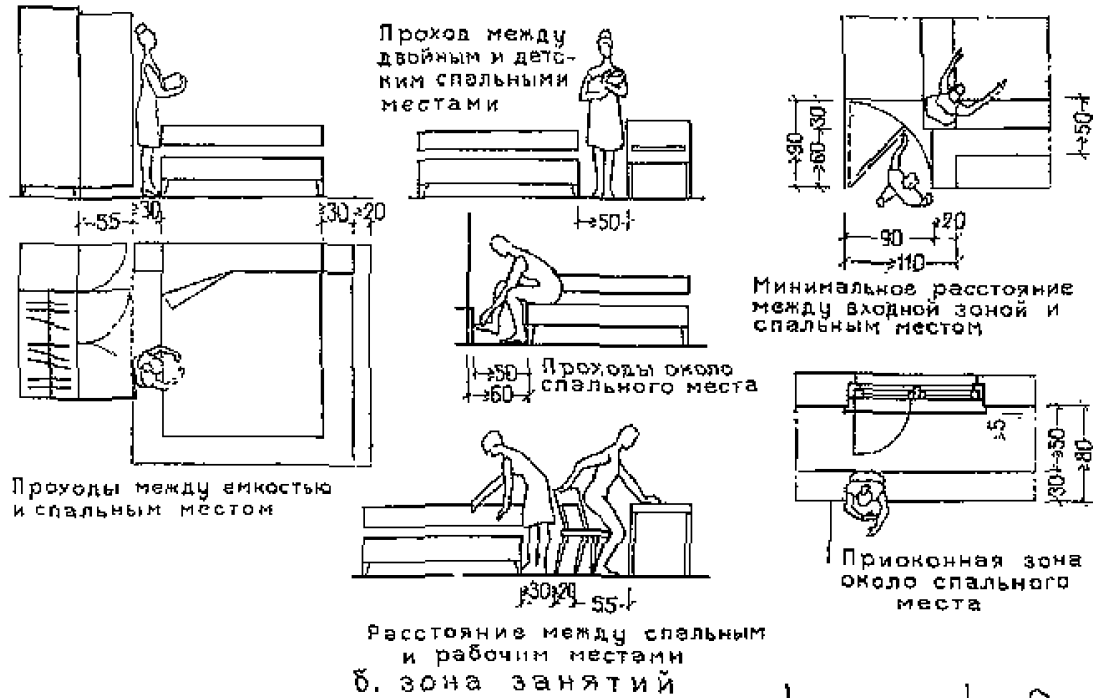

2. размеры групп мебели

Размещение двух одинарных спальных мест

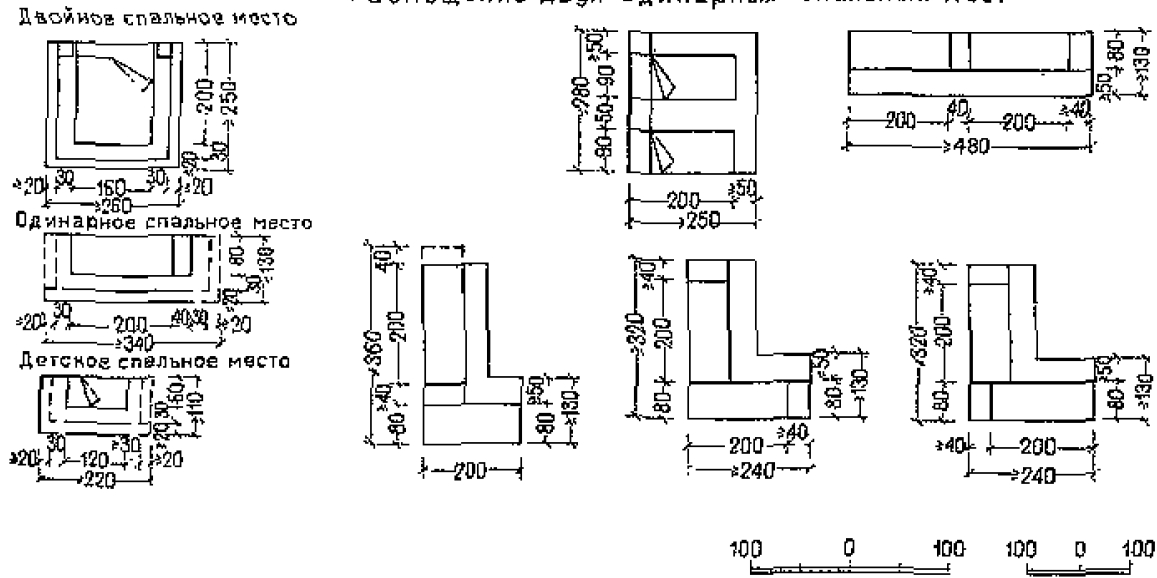

1 Расположение кроватей перпендикулярно стене

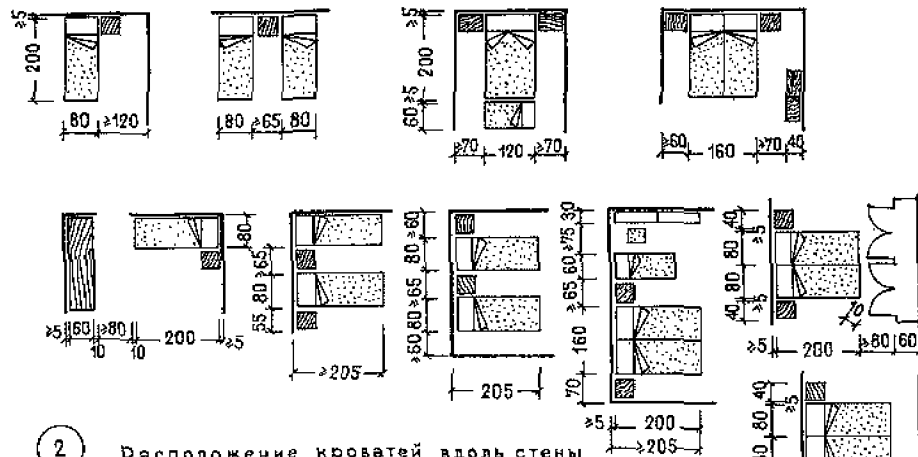

2 Расположение кроватей вдоль стены

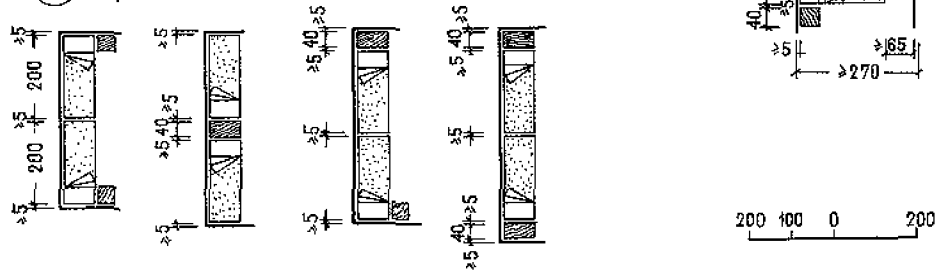

3 Смешанное расположение кроватей (перпендикулярно и вдоль стены)

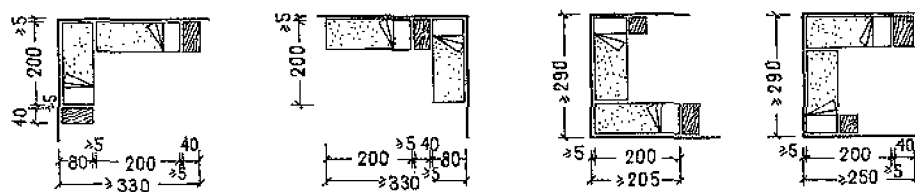

В схемах указаны максимальные габариты предметов мебели и минимальные расстояния между ними.

спальня на одного члена семьи  
1. площадь 8 м<sup>2</sup>

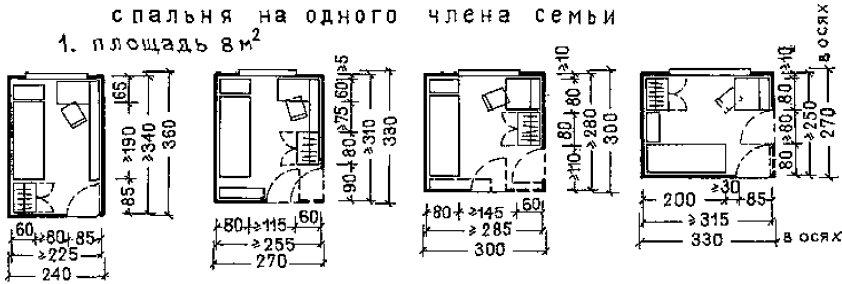

Комната предназначается для следующих бытовых процессов.

1. Сон
2. Занятия
3. Хранение одежды и белья
4. Хранение книг и пр.

спальня на двух членов семьи  
2. площадь 10 м<sup>2</sup>

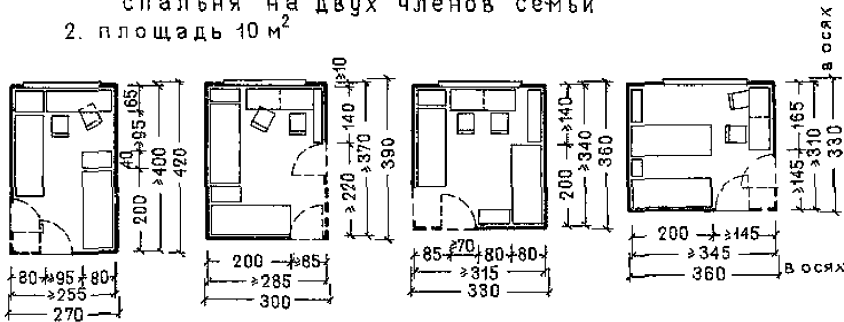

Комната предназначается для следующих бытовых процессов.

1. Сон
2. Занятия
3. Хранение книг и пр.

Примечание. Хранение одежды и белья осуществляется в других помещениях квартиры.

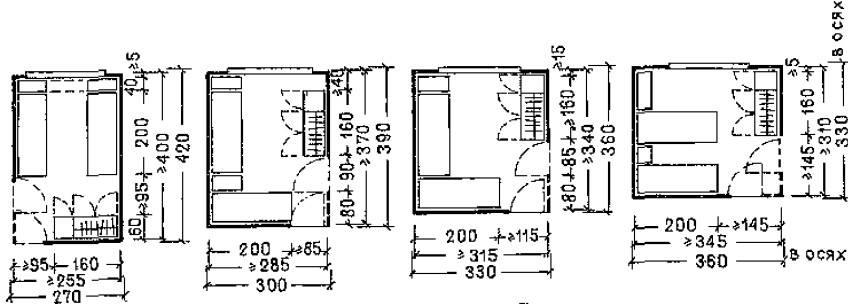

Комната предназначается для следующих бытовых процессов.

1. Сон
2. Хранение одежды и белья.

Примечание. Занятия осуществляются в других помещениях квартиры.

100 в 100

Спальня супругов

1. Площадь 12 м<sup>2</sup>

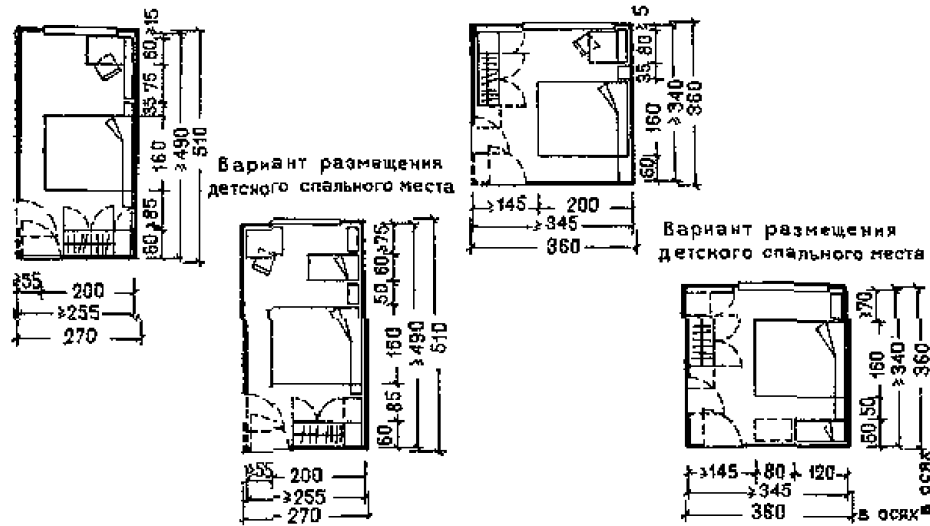

Спальня на двух членов семьи



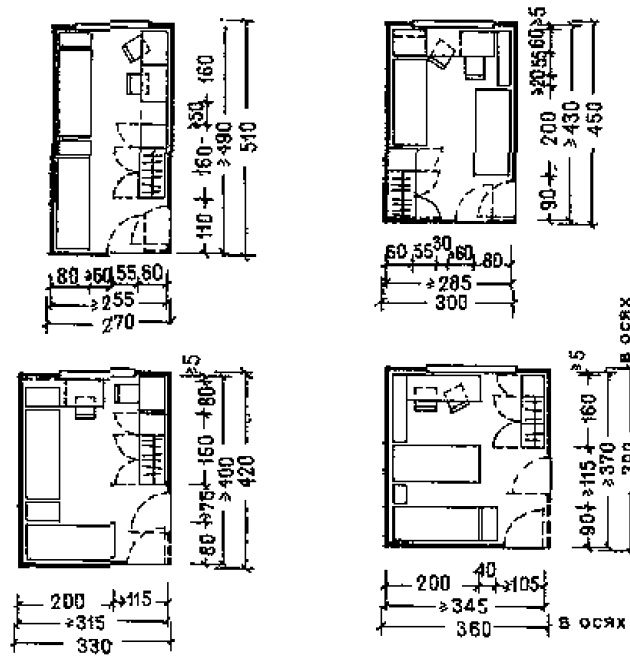











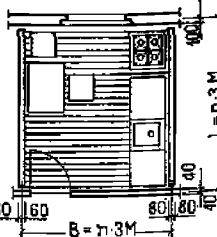













2. Площадь 12 м<sup>2</sup>



Комната предназначена для следующих бытовых процессов.

- 1. Сон
- 2. Занятия (туалет)
- 3. Хранение одежды и белья

таблица модульных размеров  
(в осях)

360						
	6.78	7.82	8.86	9.89		
330						
	6.19	7.14	8.09	9.04	9.98	
300						
	5.61	6.46	7.32	8.18	9.04	9.89
270						
	5.02	5.79	6.55	7.32	8.09	8.86
240						
	4.43	5.11	5.78	6.46		7.82
В	210	240	270	300	330	360

Примечания: 1. В таблице показаны планировочные параметры кухонь в осях конструкций, кратные укрупненному модулю 3М. Глубину кухни допускается принимать кратной основному модулю  $M = 10$  см или  $1/2 M = 5$  см. При большом шаге поперечных несущих стен и других конструктивных системах, допускающих свободное размещение перегородок, возможность применения модуля  $M$  и  $1/2 M$  распространяется также на ширину кухни  $B$ .

2. Схемы кухонь показаны с различными приемами размещения оборудования: однорядным, угловым и двухрядным.

3. В соответствии с главой СНиП II-Л.1-71 площадь кухни следует принимать не менее  $7 \text{ м}^2$ , а в сельских домах не менее  $8 \text{ м}^2$  (п. 3.39).

4. Площадь кухонь однокомнатных и двухкомнатных квартир типа А допускается уменьшать до  $5 \text{ м}^2$ .

5. Кухни, оборудованные электроплитами и побудительной вентиляцией, допускается предусматривать меньшей площадью.

6. В одно- и двухквартирных домах, строящихся для IVБ и IVВ климатических подрайонов, допускается проектирование кухонь вне пределов капитальных стен. Размеры кухни должны допускать размещение в ней набора санитарно-технического оборудования, холодильника и кухонной мебели.

В кухнях жилых домов, проектируемых для I, II и III климатических районов, если это допускают конструкции наружных стен, следует предусматривать встроенный холодильный шкаф для продуктов. Ширина кухни при однорядном размещении оборудования должна быть, как правило, не менее  $1,9$  м. При двухрядном или угловом размещении оборудования, а также при расположении во втором ряду обеденного стола — не менее  $2,3$  м. Общая протяженность фронта оборудования (плита, мойка, рабочий стол, холодильник) должна быть не менее  $2,7$  м (п.3.40).

7. Сокращение протяженности фронта возможно при использовании комбинированного оборудования.

8. Схемы кухонь, помещенные в таблице и выделенные графически, разработаны в альбоме.

9. Площадь кухни с размерами  $240 \times 330$  см (в осях) равна  $7,14 \text{ м}^2$ .



**А. Пространство и размеры проходов в зоне приготовления пищи**

1. У холодильника

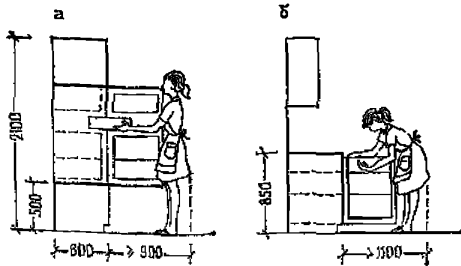

2. У мойки

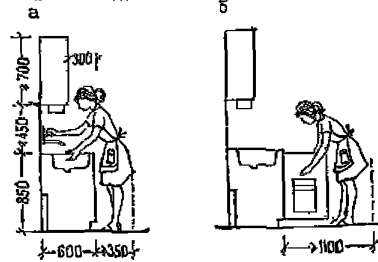

3. У рабочего стола

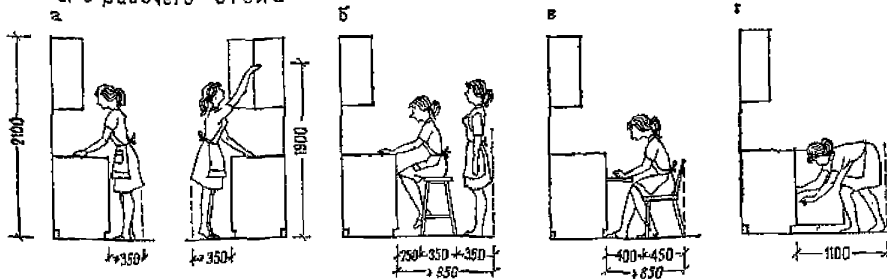

4. У плиты

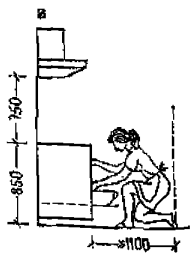

5. У обеденного и сервировочного стола

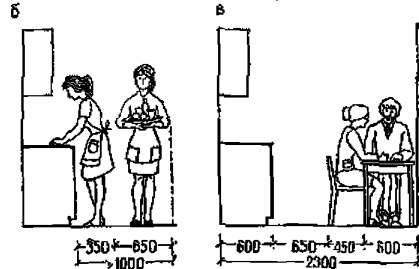

Указанные размеры проходов — минимальные.

Ширина кухни согласно СНиП II-Л.1-71 п. 3.40:

при однорядном размещении оборудования не менее 1900 мм;

при двухрядном или угловом размещении оборудования, а также при расположении обеденного стола во втором ряду не менее 2300 мм.

**Б. Хозяйственная зона /дополнительные работы/**

1. Глажение

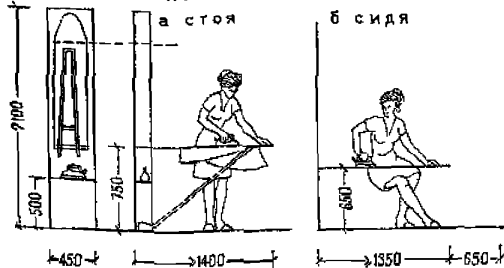

2. Шитье

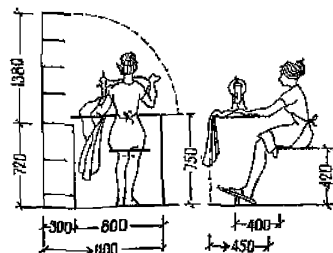



Плиты бытовые газовые  
ГОСТ 10798—70 взамен ГОСТ  
10798 — 64 введен 1/1—1972 г.

Схема 4 горелочных плит

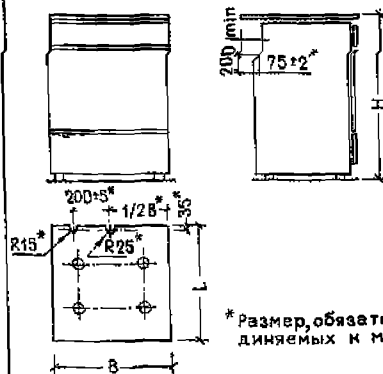

Основные размеры плит

Размеры (мм)	Количество горелок		
	2	3	4
Ширина B (мм)	400±5	500±5	500±5
	450±5	520±5	520±5
	500±5	600±5	600±5
	520±5	650±5	650±5
		800±5	800±5
Длина (глубина) L (мм)	600±5		
	850±5		
Высота H (мм)	850±5		

\* Размер, обязательный для стационарных плит, присоединяемых к металлическому газопроводу

Плита газовая четырехгорелочная высшего класса «б».

Плита газовая двухгорелочная первого класса «б».

Каталог «Бытовая аппаратура на газообразном, жидком и твердом видах топлива» московского завода «Газоаппарат». М., 1971 г.

Тип ПГ4 кл. В, «б»

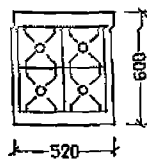
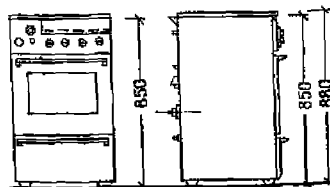

Изготовитель:  
Ленинградский  
завод газовой  
аппаратуры

Тип ПГ2 кл. I, «б»

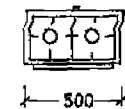
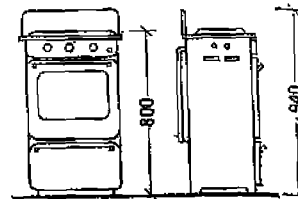

Изготовитель:  
Ленинградский  
и Брестский  
заводы газовой  
аппаратуры

Плиты бытовые электрические:

плиты четырехконфорочные, трехконфорочные и двухконфорочные (типоразмерный ряд, рекомендуемый для производства на 1972 — 1980 гг.);

электроплита кухонная трехконфорочная типа «Луч» и «Лысьва»

Тип ЧРША-4

Тип ЧРША-3

Тип ЧРША-2

Модель  
ЭПК-310

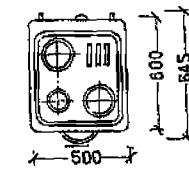
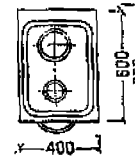
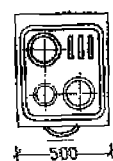
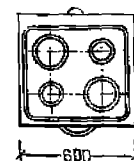
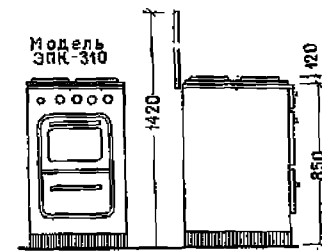
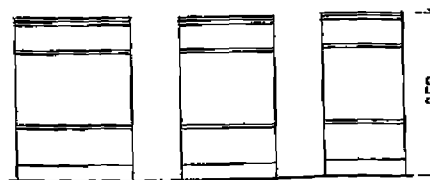

Изготовитель:  
Лысьвенский  
металлургический завод  
г. Лысьва

1. Мойки эмалированные:  
 а) стальная. ГОСТ 14631—69, введен 1/Х 1969 г.;  
 б) чугунная. ГОСТ 7506—73 взамен ГОСТ 7506—60 (размер в скобках—большая модель).

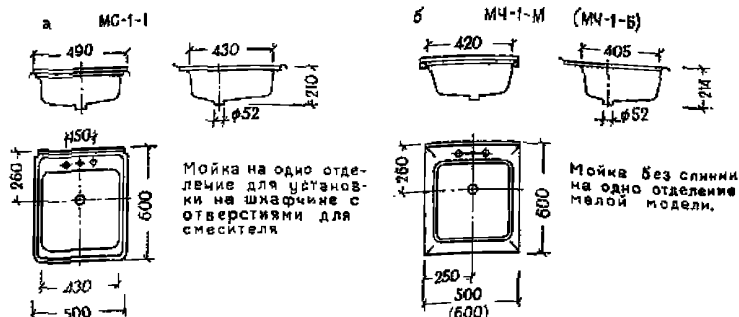

2. Мойки по техническому заданию НИИ сантехники МПСМ СССР, 1974 г.:

а) мойка на одно отделение со сливной доской (перспективная модель);  
 б) мойка стальная эмалированная для встраивания.

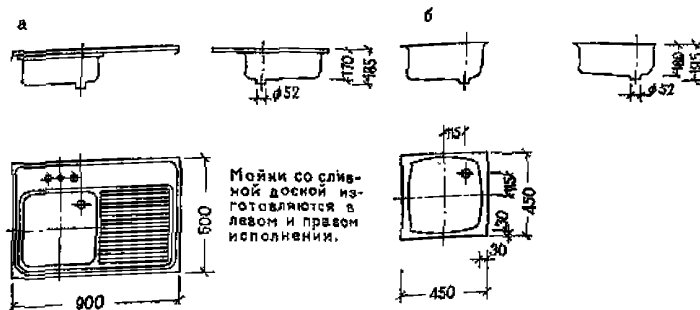

Примечание. Внутренние размеры чаши—ширина и длина (глубина) 390×390

3. Кухонный блок с электрооборудованием.

Предложение ЦНИИЭП жилища.

Изготовитель: завод «Электромашина» Минлегпищемаша, г. Кшишнев.

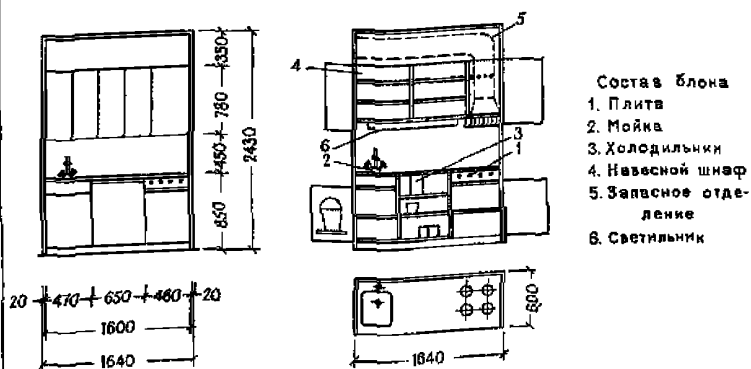

Схемы типов холодильников

1. Тип КШ-П /стол/

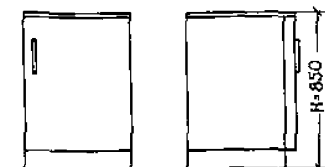

2. Тип КШ /шкаф/

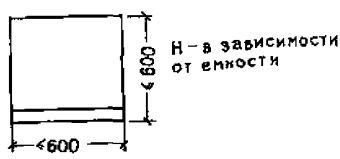
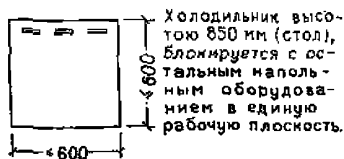
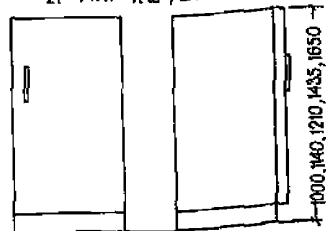

3. Тип КВ

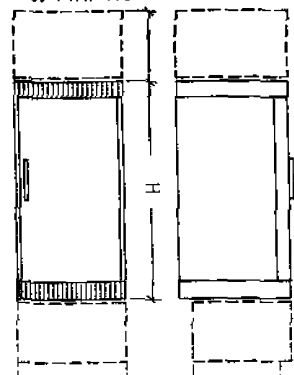

4. Тип КН

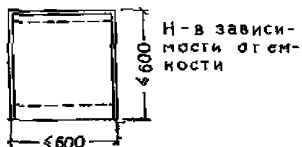
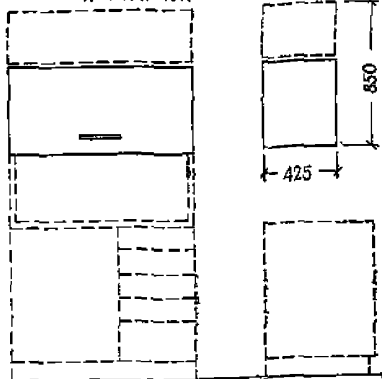

Холодильники бытовые электрические. ГОСТ 16317—70, срок введения установлен с 1/1 1971 г.

1. Компрессионный напольный (стол).
2. Компрессионный напольный (шкаф).
3. Компрессионный встроенный.
4. Компрессионный настенный.

Примечания: 1. Холодильники с компрессионными холодильными агрегатами предназначены для установки в кухонных помещениях.

2. В соответствии с ГОСТом указанные размеры применяются при изготовлении холодильников общим внутренним объемом до 200 дм<sup>3</sup>. Глубина холодильников указана без ручки с учетом расстояния от стены.

3. Размеры настенного холодильника КН по ГОСТу не нормированы. Основные размеры настенного холодильника даны по типу «Сарма», модель КН-120.

4. Тип КВ — перспективная модель.

Стационарная мебель.

Проекты КМ-110, НБ—21/М ВПКТИ мебели.

А. Напольные элементы:

1 — шкаф под мойку; 2, 3 — шкафы-столы рабочие рядовые; 4, 5 — шкаф-стол сервировочный; 6 — шкаф доборный; 7 — шкаф-стол угловой; 8 — стол обеденный выдвжной; 9 — шкаф-стол заблокированный; 10 — шкаф для встраивания холодильника; 11 — шкаф высокий универсального назначения.

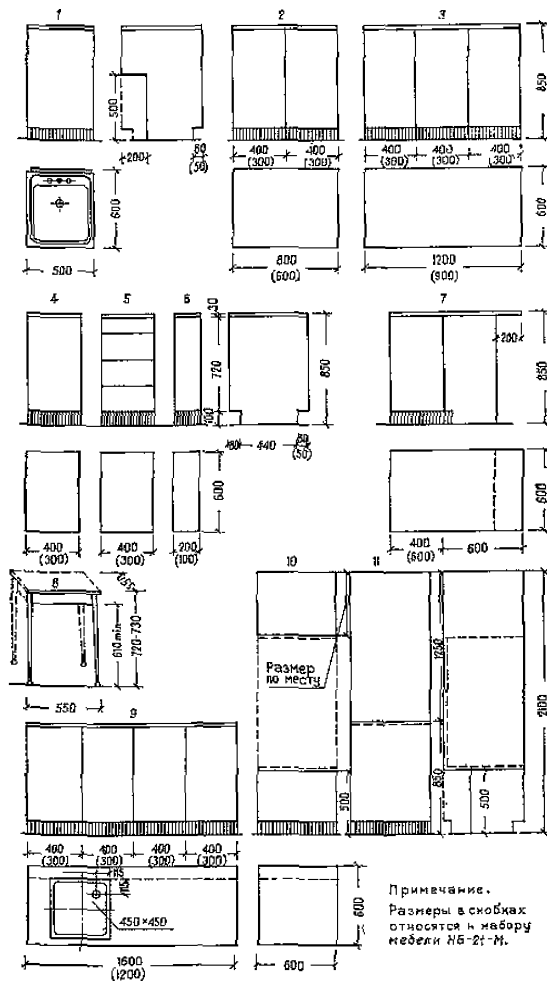

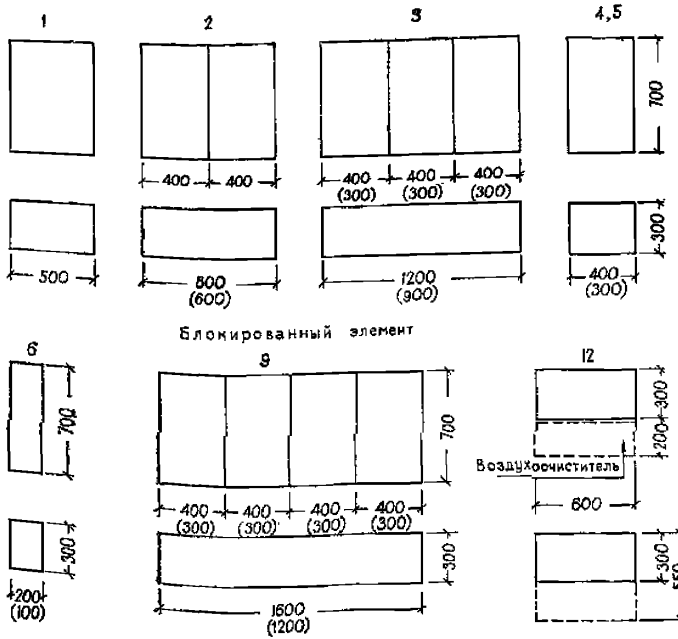

Стационарная мебель. Проекты КМ-110, НБ-21/М ВПКТИ мебели.

Б. Настенные элементы:

1 — шкаф над мойкой; 2, 3 — шкафы над рядовыми рабочими столами; 4, 5 — шкафы над сервировочными столами; 6 — шкаф доборный; 9 — шкаф из 4 отделений; 12 — шкаф под воздухоочистителем (шкаф настенный, угловой — перспективная модель на чертеже не показан).

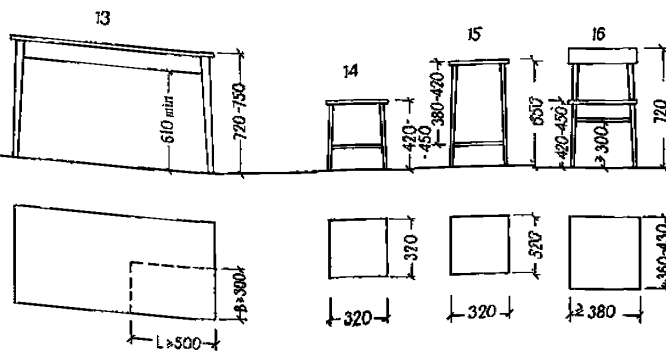

Передвижная мебель. ГОСТы 13025.15—73, 13025.16—73, 13025.7—71.

13 — стол обеденный, 14 — табурет; 15 — табурет высокий, 16 — стул

Основное освещение  
 А  
 Светильники потолочные и подвесные  
 1  
 С лампами накаливания  
 2  
 Подвес переменной высоты с лампами накаливания  
 3  
 Подвес поворотный переменной высоты с лампами накаливания  
 4  
 Люминесцентный прямоугольный  
 5  
 Люминесцентный поворотный  
 Б  
 Светильники настенные  
 6, 7  
 С лампами накаливания  
 8  
 Люминесцентный

1 Артикул 38  
 2 Тип НСБ 89×100 (СШ-01)  
 3 Тип НСБ 89×100 (СШ-02)

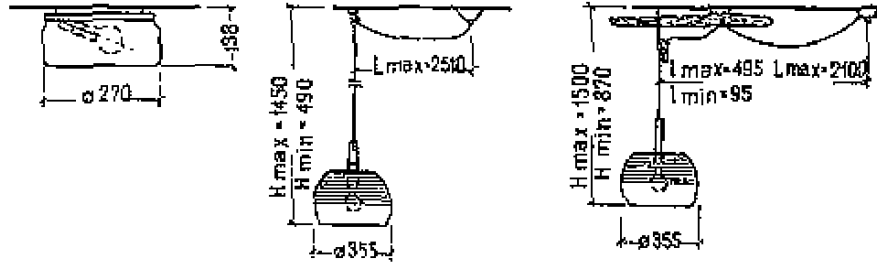

Располагаются в центре пересечения диагоналей потолка

4 Тип „Алмаз” 7  
 5 Тип ЛЛБ-13-2×40

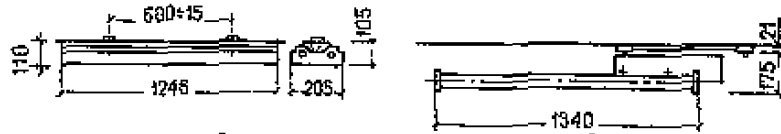

Размещается над обеденным столом параллельно рабочему фронту зоны приготовления пищи

Освещает поверхность обеденного стола /возможно его перемещение по длине в горизонтальной плоскости/

6 Артикул 451 60W  
 7 Артикул 254 2×60W  
 8 16003 2×20/ P-01У4 (ТУ 16-535)

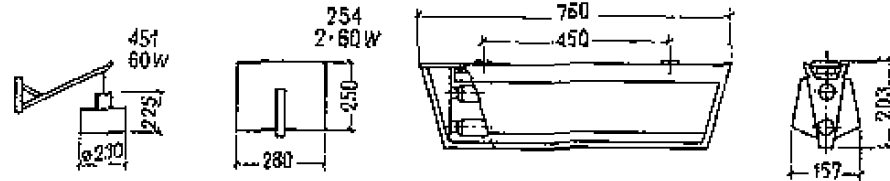

Освещает обеденную зону  
 Размещаются над обеденным столом

Дополнительное освещение  
 9  
 С лампами накаливания  
 10  
 Люминесцентный

9 Тип НКБ-60-2×40/ НОЗ-01  
 10 Тип ЛЛБ-01×30 /СШ-01У4

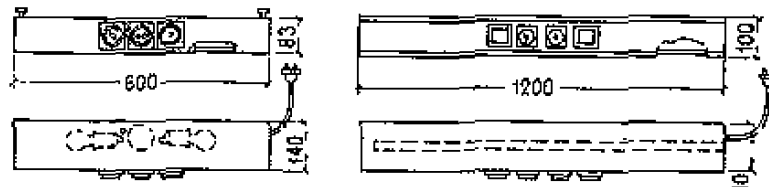

Устанавливается под навесным кухонным оборудованием, освещает рабочую поверхность зоны приготовления пищи. (Разработка ЦНИИЭП жилища)

Примечание. Осветительные приборы выполнены по материалам лаборатории осветительных систем и электробытовых приборов ЦНИИЭП жилища

А. однорядное размещение

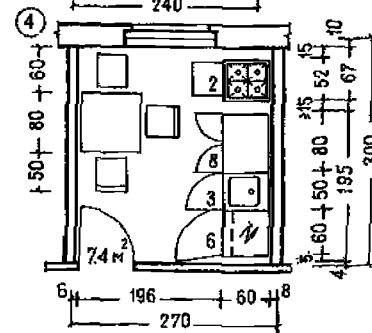
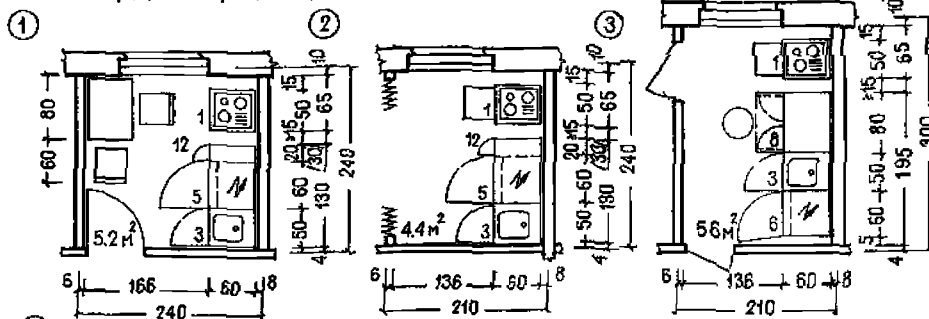

Б. угловое размещение

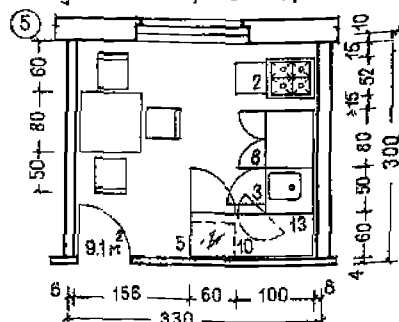

В. двухрядное размещение

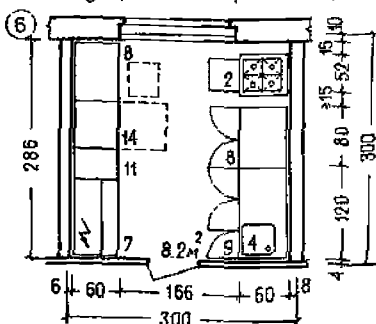

Экспликация

- А. Приборы оборудования:
- 1) плита электрическая;
  - 2) плита газовая;
  - 3) мойка с подстольем;
  - 4) мойка стальная врезная;
  - 5) холодильник напольный (стол);
  - 6) холодильник встроенный или холодильник-шкаф;
  - 7) холодильник настенный.
- Б. Мебель — напольные элементы:
- 8) шкаф-стол рабочий 2-створчатый;
  - 9) шкаф-стол рабочий 3-створчатый;
  - 10) шкаф-стол угловой;
  - 11) шкаф-стол сервировочный;
  - 12) шкаф-стол доборный;
  - 13) шкаф-стол-доборный;
  - 14) стол обеденный выдвижной.

Примечания. При оборудовании кухни электроплитой допускается предусматривать вход в кухню из общей комнаты (см. чертежи 2 и 3). В этом случае кухня должна иметь второй вход для связи с передней, коридором или шлюзом. При этом в однокомнатных квартирах и двухкомнатных квартирах типа А второй вход в кухню не является обязательным (СНиП II-Л1.1-71, п. 3.40).

2. Плиты устанавливаются согласно СНиП II-Г.11-66. Газоснабжение. Внутренние устройства. Расстояние от неизолированной боковой стенки духового шкафа плиты до деревянных элементов встроенной мебели должно быть не менее 15 см. Между плитой и противоположной стеной должен быть обеспечен проход шириной не менее 1 м (п. 4.8).

Установку газовых плит, имеющих тепловую изоляцию боковых стенок духового шкафа, а также газовых плит с отводом продуктов сгорания в дымоходы необ-

ходимо предусматривать в соответствии с инструкциями завода-изготовителя или типовыми чертежами (п. 49).

3. Схему размещения оборудования и электроустановочных изделий, включае-  
мых в смету на общестроительные работы (см. лист 33).

4. Размеры показаны в см.

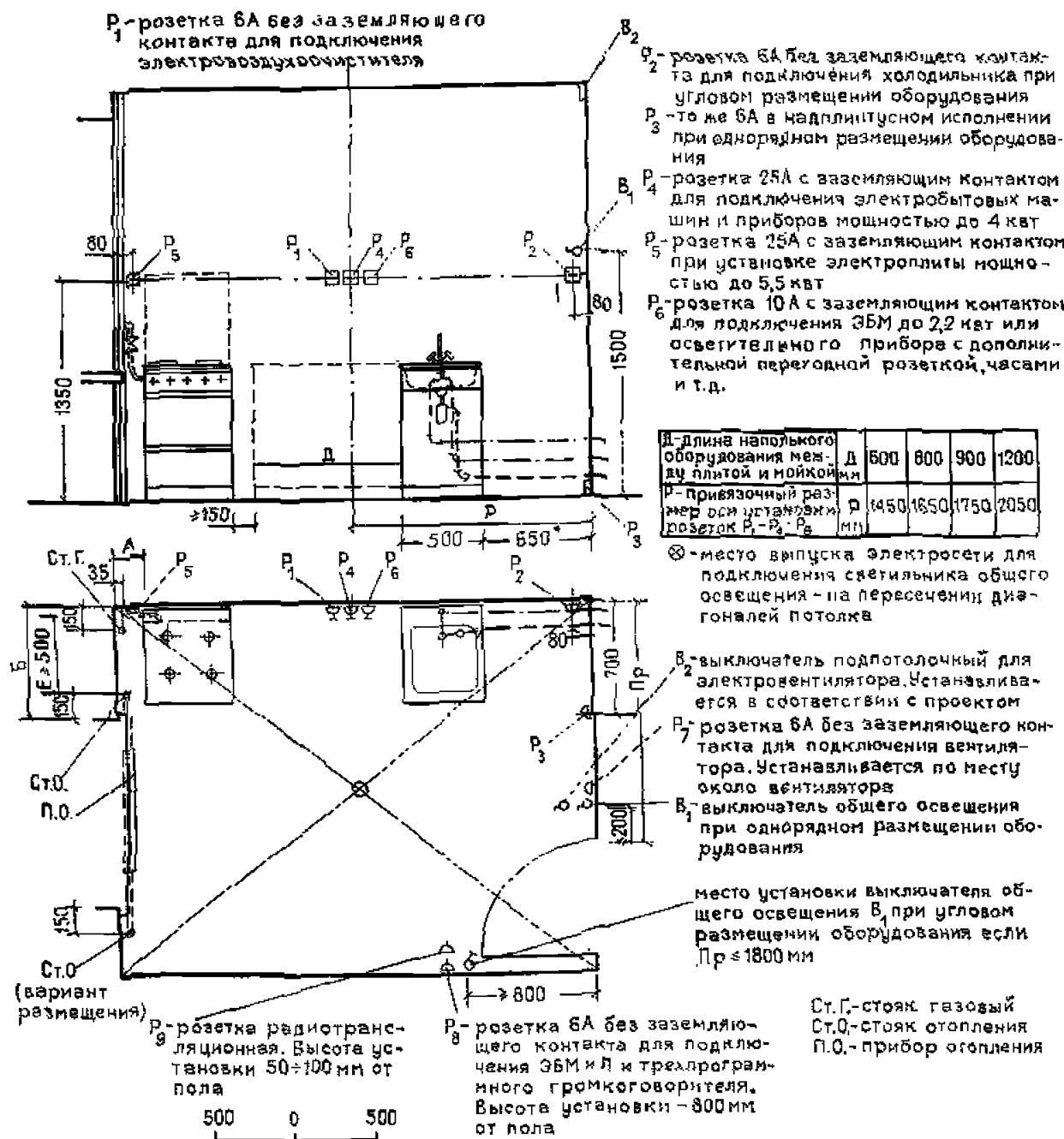

- Примечания:**
1. Место установки плиты, указанное на чертеже, действительно как для газовой, так и для электрической плиты.
  2. Газовые плиты устанавливаются в соответствии со СНиП II-Г, II-66 «Газоснабжение», раздел «Плиты».
  3. Размер А зависит от размера простенка Б: при  $B \geq 600$   $A = 150$  мм; при  $B \leq 600$   $A = 300$  мм
  4. Трубы водопровода и канализации перекрываются шкафом-подставкой под холодильник или угловым столом-шкафом.
  5. При угловом размещении оборудования размер 650\* изменяется на 600 мм.
  6. Расстояние Е между отопительным стояком Ст. О. и розеткой Р<sub>5</sub> для электроплиты должно быть не менее 500 мм.
  7. Фронтальный размер мойки с подстольем 500 мм — предпочтительный (см. лист 27).



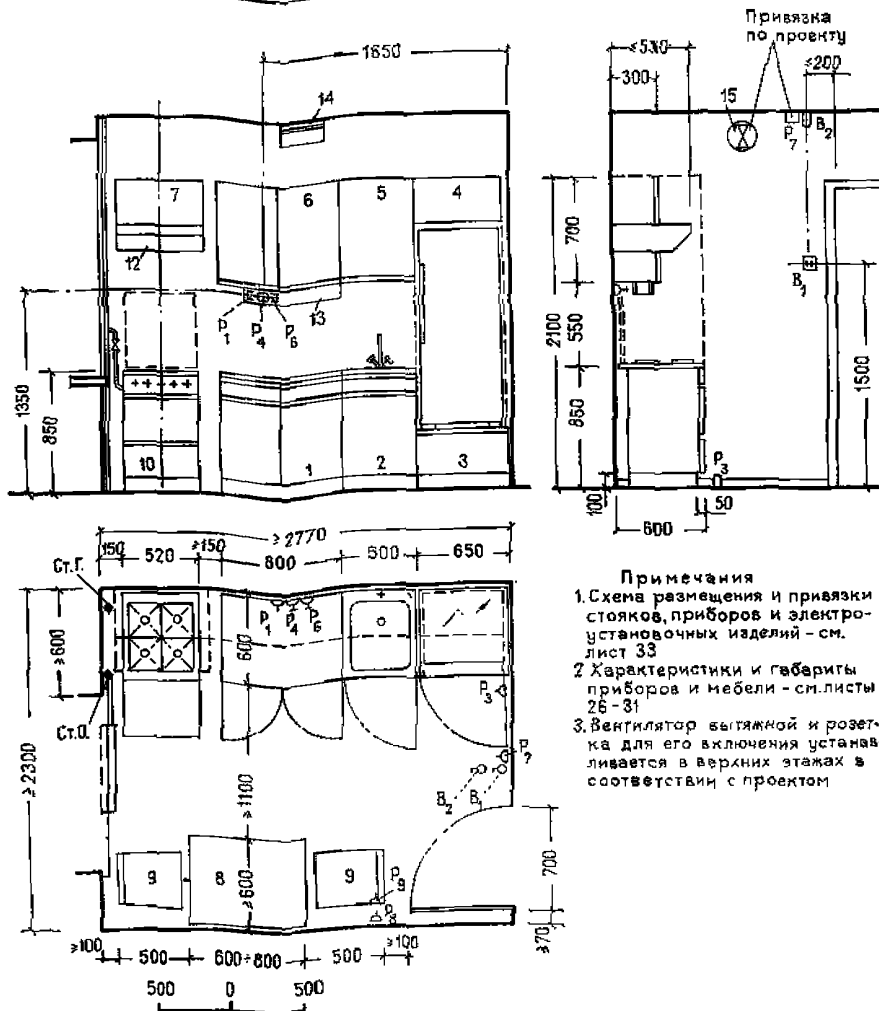

- Примечания**
1. Схема размещения и привязки стояков, приборов и электроустановочных изделий - см. лист 33
  2. Характеристики и габариты приборов и мебели - см. листы 26-31
  3. Вентилятор вытяжной и розетка для его включения устанавливается в верхних этажах в соответствии с проектом

**ЭКСПЛИКАЦИЯ**

№ поз.	Наименование изделия	Примечание
1	Шкаф-стол рабочий	
2	Шкаф под мойку (правый)	В зеркальной планировке - левый
3	Шкаф-подставка под холодильник	Позиции 3 и 4 могут быть заменены шкафом для встроенного холодильника
4	Шкаф настенный резервный	

*Продолжение*

№ поз.	Наименование изделия	Примечание
5	Шкаф настенный над мойкой	
6	Шкаф настенный над рабочим столом	
7	Шкаф настенный над воздухоочистителем	
8	Стол обеденный	
9	Стул	

<b>ЖИЛЫЕ ДОМА</b>	<b>КУХНЯ. ПРИМЕР КОМПЛЕКСНОЙ ПРИВЯЗКИ МЕБЕЛИ И ОБОРУДОВАНИЯ ПРИ ОДНОРЯДНОМ РАЗМЕЩЕНИИ (ВАРИАНТ С ГАЗОВОЙ ПЛИТОЙ)</b>	<b>34</b>
-------------------	--	-----------

*Продолжение*

№ поз.	Наименование изделия	Примечание
10	Плита газовая четырехгорелочная	Без теплоизолированных боковых стенок
11	Холодильник электрический	Типа «Шкаф» или встроенный
12	Бытовой налитный электро-воздухоочиститель	

*Продолжение*

№ поз.	Наименование изделия	Примечание
13	Светильник кухонный для местного освещения	
14	Светильник общего освещения	
15	Вентилятор вытяжной	

Умывальники

Прямоугольные и полукруглые  
ГОСТ 14380-69

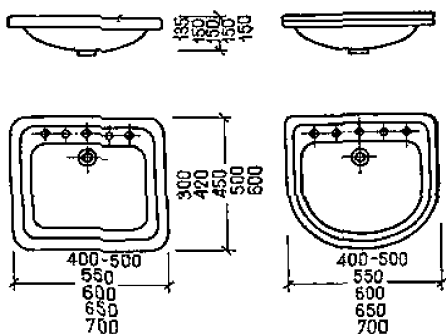

Полукруглые  
"Утро" "Рассвет"  
ГОСТ 13560-68

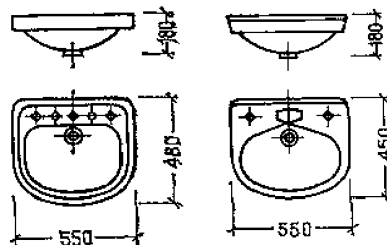

Умывальники  
1. С керамическим упором  
2. С постаментом

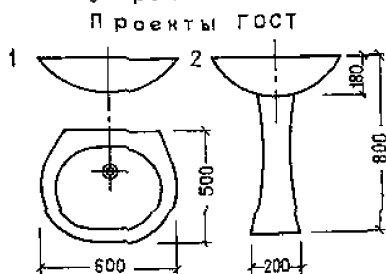

Рукомойники  
Тип I с керамич. упором  
Тип II с косым выпуском

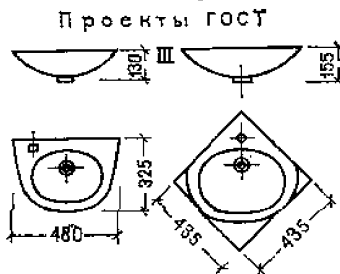

Биде  
С обогреваемым бортом  
Угловые  
Тип III

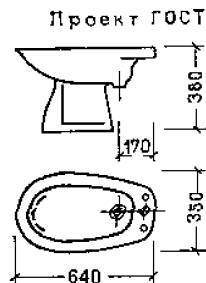

Тарельчатые  
ГОСТ 9156-68

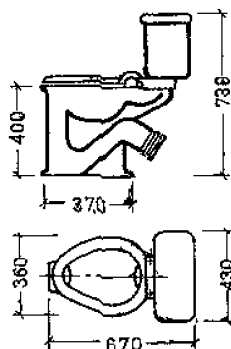

Козырьковые  
ГОСТ 14355-69  
Тип I Тип II

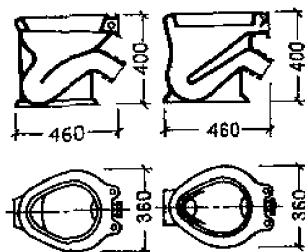

Козырьковые новой формы  
1. "Компакт" 2. Примыкающие к стене шахты  
Проекты ГОСТа

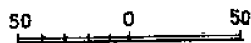
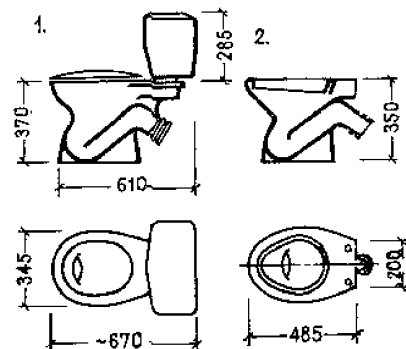

Примечания к листам 35, 36 см. на листе 37.

Ванны прямобортные ГОСТ 1154-66

Тип ПВ-1 и ПВ-1

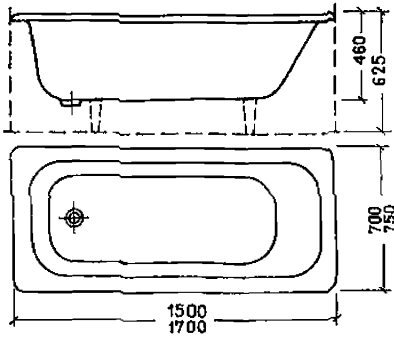

Ванны детские, ГОСТ 1154-66  
Тип ДВ-1

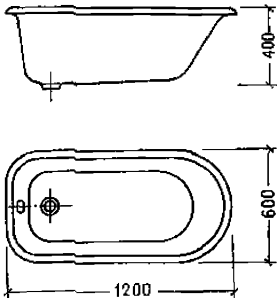

Ванны прямобортные с металличе-  
ческой панелью, проект ГОСТ а  
Тип ВН-78

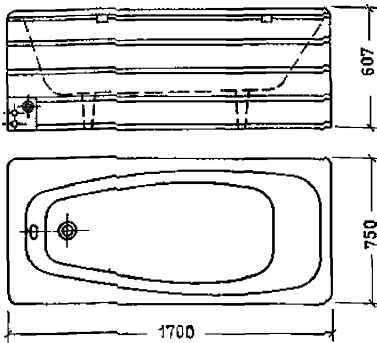

Тип СВ-1

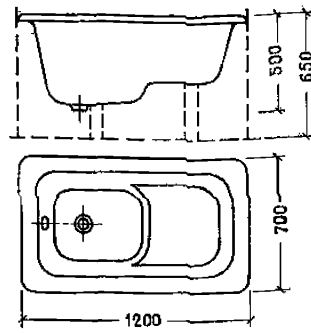

Поддоны: душевые глу-  
бокие, ГОСТ 10161-62  
Тип ПГ

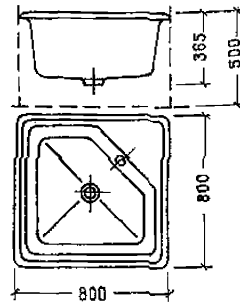

Полотенцесушители

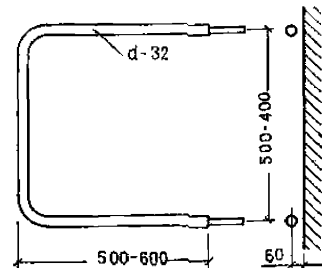

Примечание. Полотенцесуши-  
тели из гнутых газопровод-  
ных труб

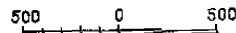

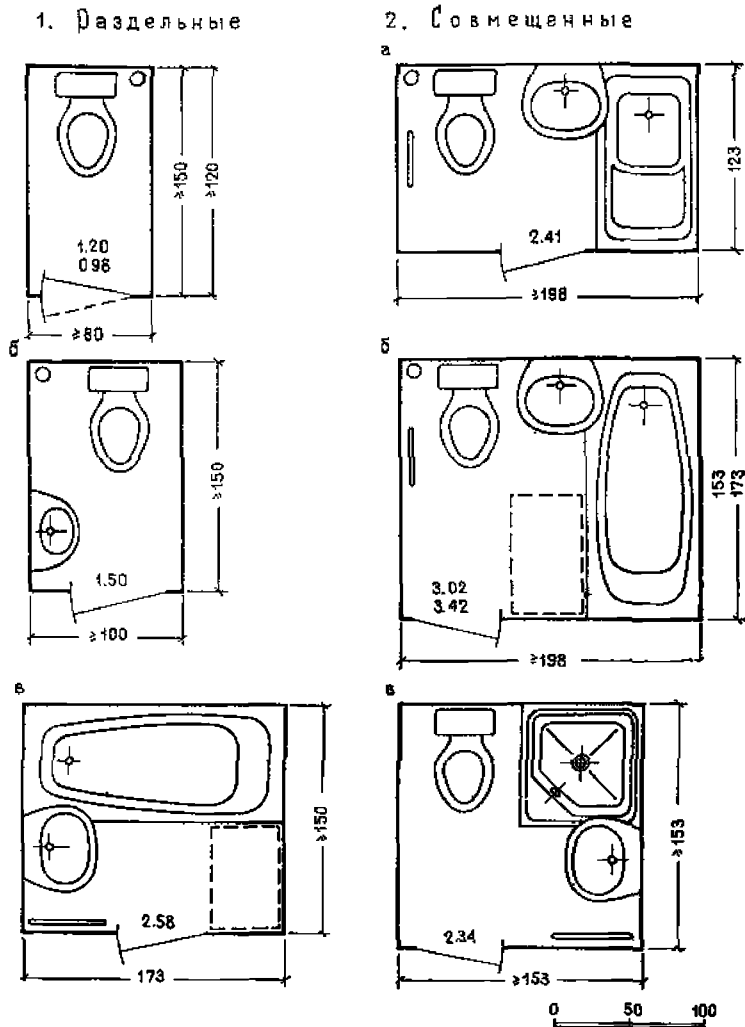

Примечания: 1. Санитарные узлы применяются в прямом и зеркальном изображении.

2. Во всех квартирах, начиная с двухкомнатных типа Б и более, санитарные узлы должны быть раздельными. Устройство совмещенных санитарных узлов (ванна, умывальник и унитаз в одном помещении) предусматривается как правило, в однокомнатных квартирах и допускается в двухкомнатных квартирах типа А.

3. Пунктиром показана стиральная машина в рабочем положении.

4. Размеры помещений даны по внутренним граням стен.

5. В ванных комнатах допускается применение стиральных машин, предназначенных для работы в помещениях с повышенной опасностью.

6. Санитарное оборудование, указанное на листах 35, 36 выпускается: умывальники с керамическим упором— по ТУ 21.28.1—70, с постаментом— по ТУ 21.28.2—70, раковины с керамическим упором— по ТУ 21.28.1—70, угловые— по ГОСТ 754—1, биде— по ТУ 21.28.1—70, унитазы козырьковые новой формы— по ТУ 21.28.1—70 и по ТУ 21.28.6—70, ванны прямобортные— по ГОСТ 1154—73, ванны детские— по ГОСТ 1154—73, поддоны душевые глубокие— по ГОСТ 10161—73, ванны прямобортные новой формы— по ТУ 26.091—74 (металлические панели к ним не изготавливаются).

1 Совмещенный  
СК-16 (левая)

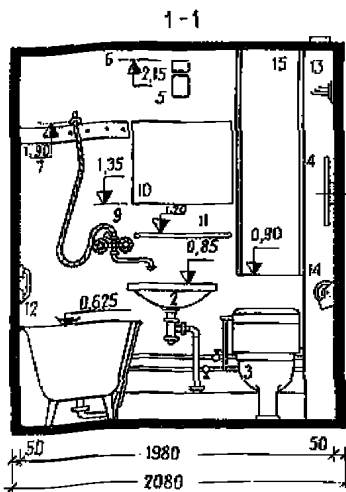
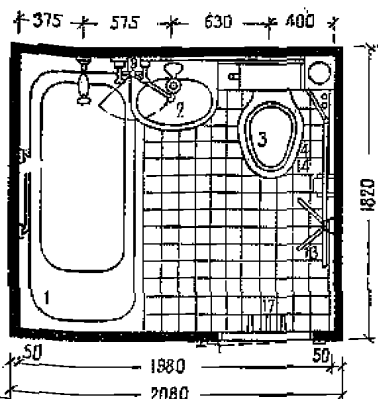

Экспликация

1 — ванна с экраном, ГОСТ 1154—66, 2 — умывальник, ГОСТ 14360—69, 3 — унитаз «Компакт», ГОСТ 9156—68; 4 — полотенцесушитель из газопроводных труб, 5 — светильник настенный уплотненный НСУ-1; 6 — штанга со штангодержателем для занавески к ванне, 7 — планка с леской для сушки белья, 8 — кронштейн для душевой сетки; 9 — смеситель настенный, общий для ванны и умывальника с душевой сеткой на гибком шланге, ГОСТ 19874—74; 10 — зеркало 60×50 см, 11 — полочка туалетная; 12 — поручень для ванны; 13 — вешалка трехрожковая; 14 — бумагодержатель, 15 — шкаф в ванной комнате; 16 — шкаф в уборной, 17 — крючки-вешалки

2 Раздельный  
1-1

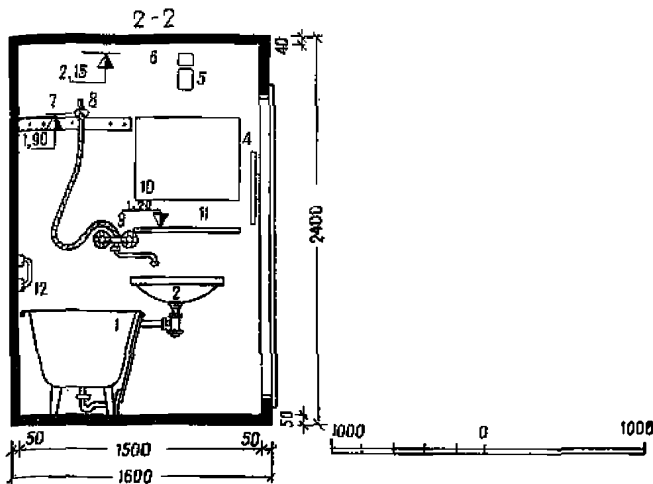
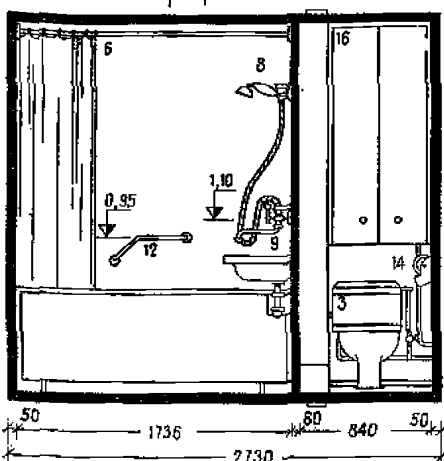

а СК-12 (левая)

б СК-14 (левая)

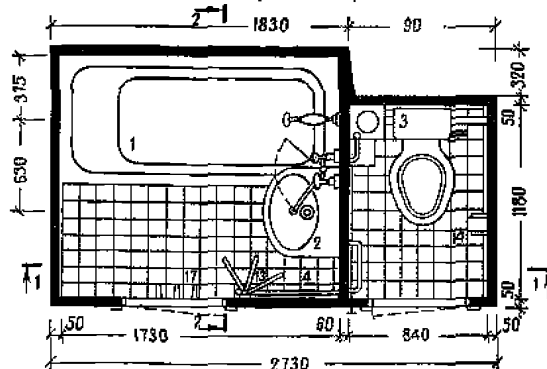
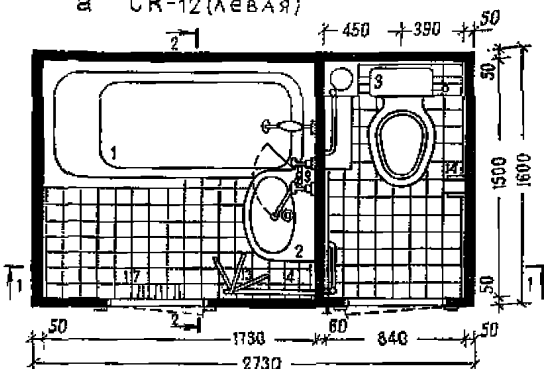

Монолитные железобетонные санитарно-технические кабины разработаны ЦНИИЭП жилища для применения в 5—9-этажных жилых домах с горячим водоснабжением для строительства в 1971—1975 гг.

Каждая из них в прямом и зеркальном исполнении состоит из двух элементов, объемного блока типа «стакан» и крышки.

Кабина СК-14 имеет вырез для вентиляционного блока.

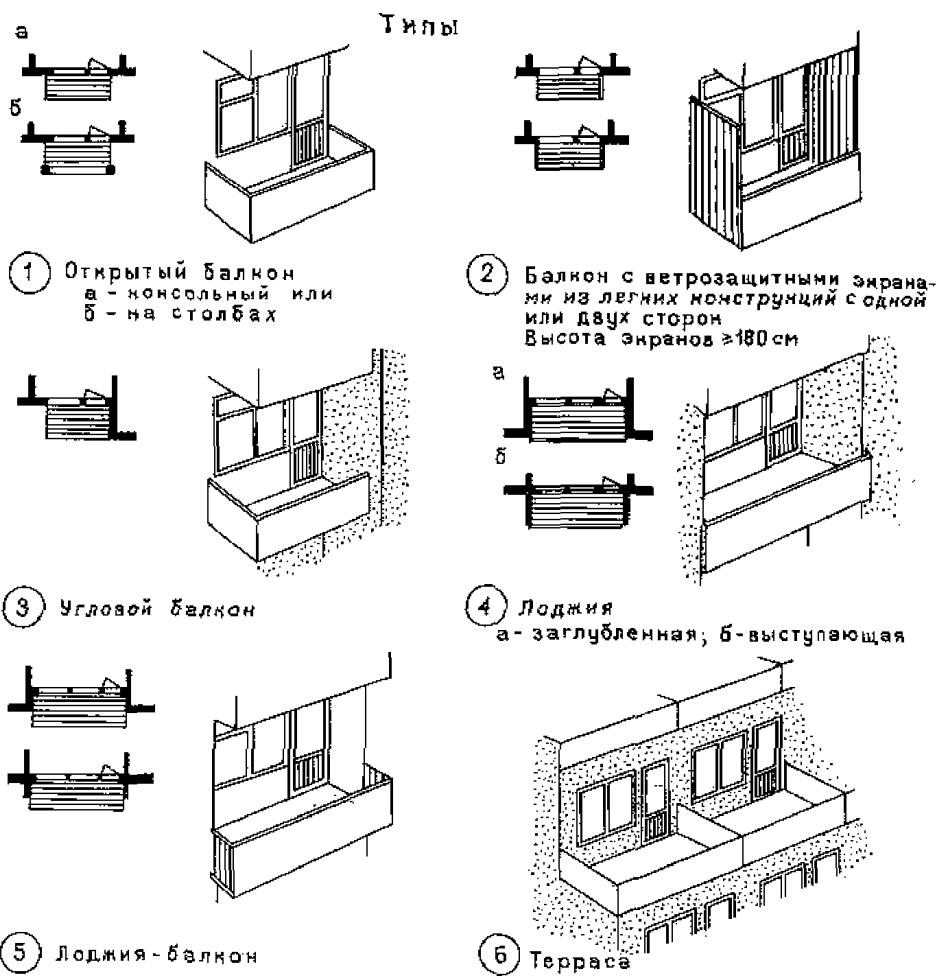

Примечание: тип 1,3,6 целесообразно применять в 2-5-этажных домах и в безветренных районах; тип 2,3,4,5 - для домов повышенной этажности и ветреных районах

Размещение в квартире



Примечание. Для северных территорий II климатического района и IV климатического подрайона целесообразно открытые помещения смещать от световых проемов.

Мебель



Зона отдыха

Размещение мебели для отдыха

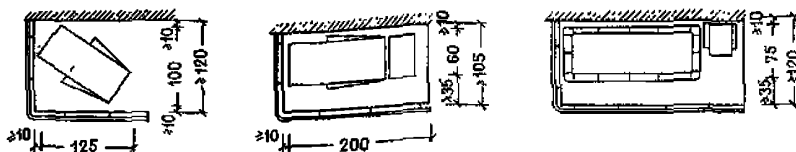

Размещение детской коляски и кровати

Зона принятия пищи и занятий

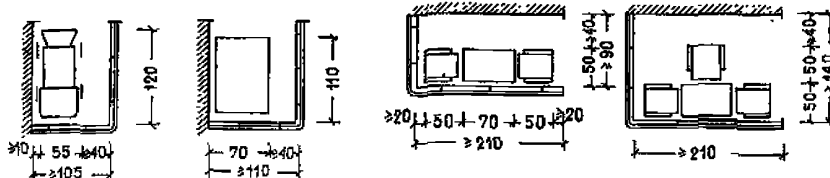

Ограждения

Высота ограждений

Примыкание ограждения к  
балконной плите

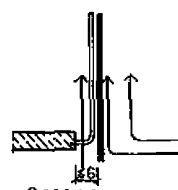
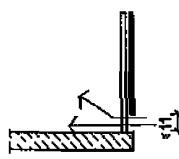

Высота верхней (решетчатой) части ограждения должна быть 30 см (не более).  
В ветреных районах и в домах выше 5 этажей целесообразно ограждения опускать ниже плиты балкона.



Примеры решений балконов, лоджий, лоджий-балконов

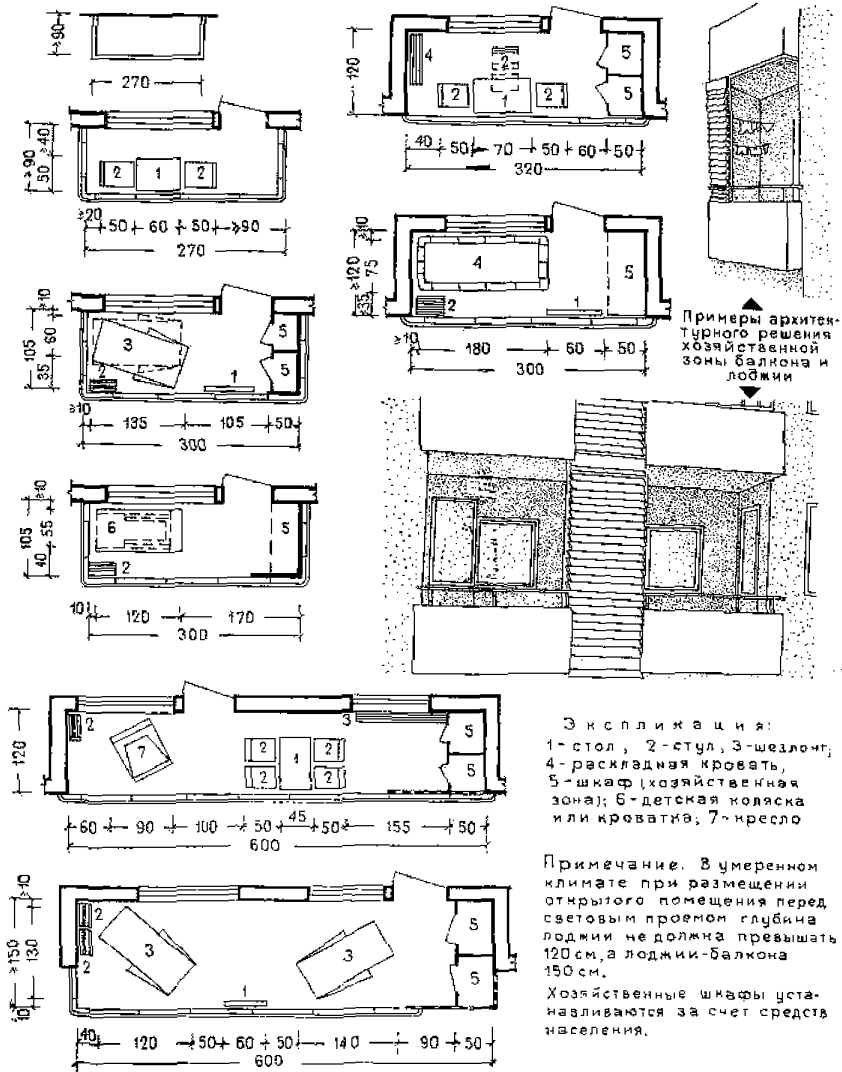

Примеры решений балконов, поджий, лоджий - балконов

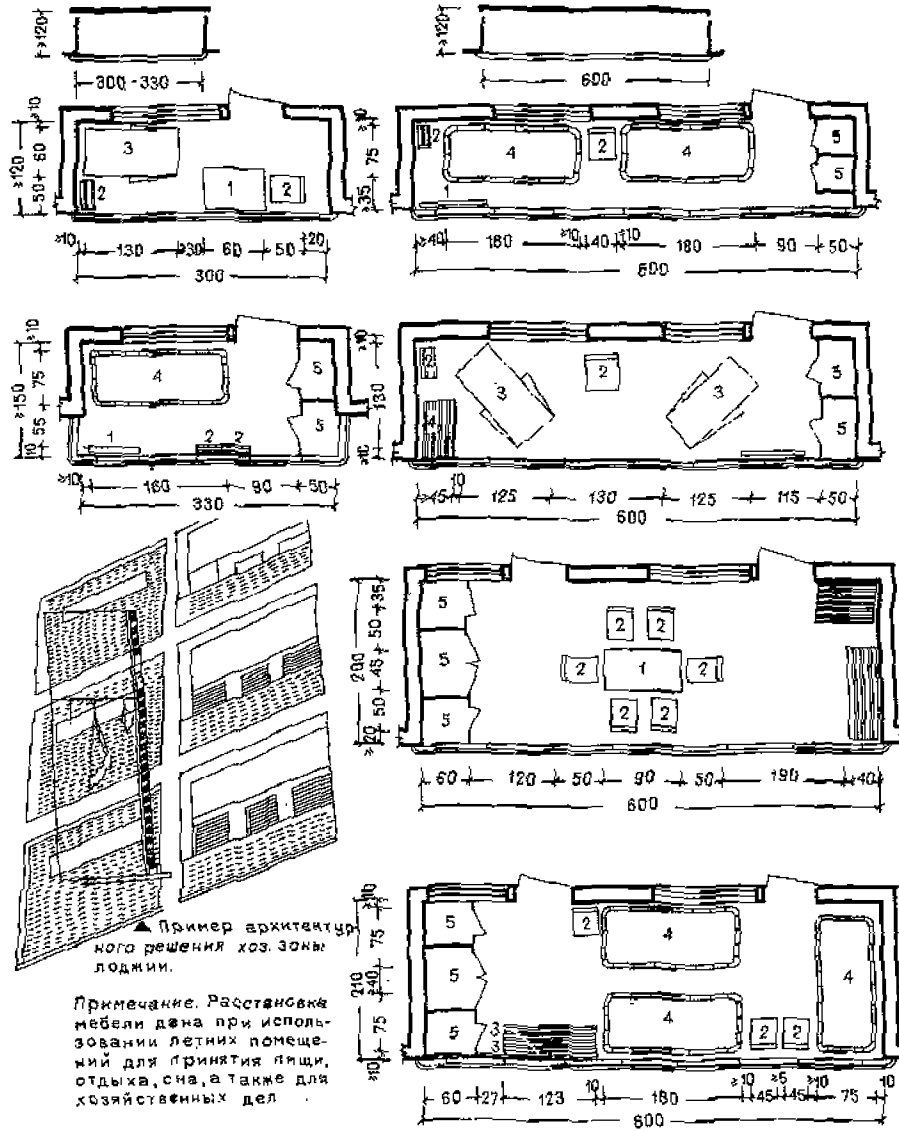

▲ Пример архитектурного решения хоз. зоны лоджии.

Примечание. Расстановку мебели дана при использовании летних помещений для принятия пищи, отдыха, сна, а также для хозяйственных дел.

1 Солнцезащитные устройства

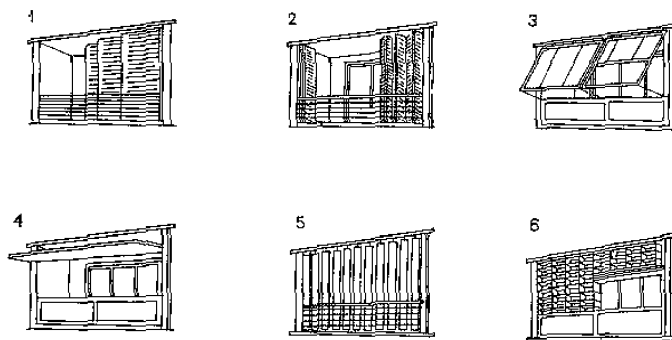

1, 2 — раздвижные ставни с жалюзийным заполнением — ориентация неограниченная; 3 — наклонные регулируемые устройства — ориентация в диапазоне СВ, В, Ю, З, СЗ; 4 — козырек, ориентация южная ( $\pm 12^\circ$ ); 5 — вертикальные регулируемые ребра — ориентация ЗЮЗ, до СЗ и ВЮВ до СВ; 6 — ячеистая солнцезащита — ориентация ВЮВ до ЗЮЗ («Временная инструкция по расчету инсоляции и солнцезащите жилых зданий в условиях Узбекистана». ТашЗНИИЭП — институт технической информации и пропаганды Узбекской ССР. Ташкент, 1967).

защита — ориентация ВЮВ до ЗЮЗ («Временная инструкция по расчету инсоляции и солнцезащите жилых зданий в условиях Узбекистана». ТашЗНИИЭП — институт технической информации и пропаганды Узбекской ССР. Ташкент, 1967).

2 Типы и расположение

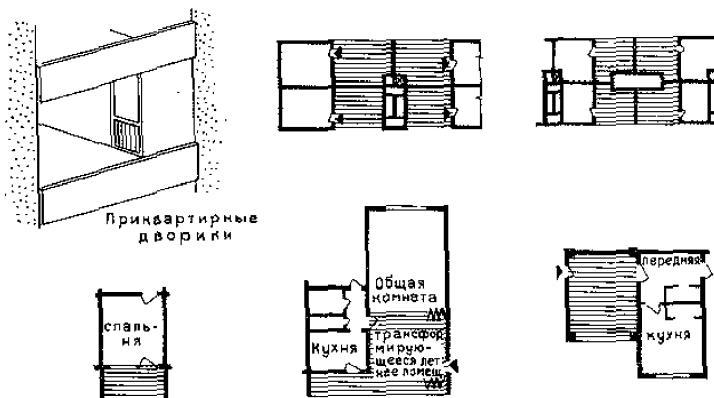

Свето-цветовой климат помещения можно считать оптимальным, если он отвечает функциональному назначению, зонированию и ориентации помещения, виду освещения, особенностям температурно-влажностного режима.

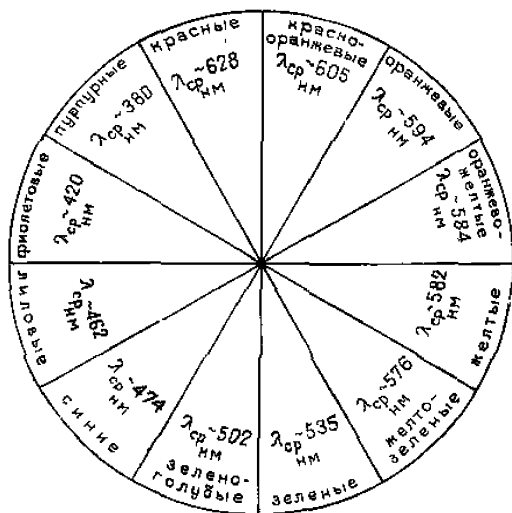

Цветовой круг (по атласу Е.Б. Рабкина)

С точки зрения условий создания свето-цветового климата все помещения жилых домов делятся на 2 типа:

1) помещения регламентированного цветового режима, предусмотренные для длительного пребывания людей, связанного с процессами, требующими точного зрения. К ним относятся жилые комнаты, кухни, ванные комнаты и совмещенные санузлы квартир;

2) помещения произвольного цветового режима: передние и коридоры квартир, внеквартирные помещения.

Цвет непрозрачного материала, в том числе отделочных материалов, характеризуется следующими параметрами: цветовой тон  $\lambda$  (см. цветовой круг), насыщенность  $P$  и светлота или яркость  $\rho$ . Цветовой тон определяет цвет материала и фиксируется длиной спектральной составляющей в манометрах; насыщенность опре-

деляет процентное содержание этого цвета в материале; светлота определяет количество светового потока, отраженного от материала, и выражается коэффициентом отражения в %. В зависимости от цветовых параметров все цвета делятся на 3 группы:

I группа — оптимальные, охватывающие средневолновую часть спектра: синевато-зеленые, голубовато-зеленые, зеленые, зеленовато-желтые, зеленовато-коричневые, желтые, золотисто-коричневые  $\lambda = 490 \dots 586$  нм, малой насыщенности  $P < 40\%$ , светлые  $\rho = 40 \dots 70\%$ ;

II группа — вспомогательные, охватывающие более широкий диапазон с добавлением группы красно-золотистых и синих цветов  $\lambda = 469 \dots 520$  нм, средней насыщенности и светлоты  $P \leq 40\%$ ,  $\rho = 20 \dots 66\%$ ;

III группа — локально-акцентирующие, включающие в себя весь спектр, за исключением фиолетовых и пурпурных цветов  $\lambda = 440 \dots 625$  нм, большой насыщенности  $P > 40\%$ , средней светлоты  $\rho = 10 \dots 45\%$ .

В помещениях регламентированного цветового режима нормируются все три параметра цвета отделки основных поверхностей пола, стен, потолка, оборудования, мебели. На листах 45—47 даны рекомендации по отделке помещений квартир и их оборудования.

Условия эксплуатации внеквартирных помещений требуют определенного уровня освещенности, который в значительной мере зависит от светлоты ограждающих поверхностей.

Поэтому для большинства этих помещений регламентируются определенные показатели по светлоте. Рекомендации по цвету отделки внеквартирных помещений даны на листах 75, 76.

Общее цветовое решение помещений квартир зависит и от ориентации окон этих помещений. При ориентации окон на север, северо-восток, северо-запад следует применять преимущественно теплую гамму соответствующих групп цветов. Если оконные проемы имеют ориентацию на юг, юго-восток, юго-запад, рекомендуется применять в основном холодную гамму. Цветовое решение отделки кухонь и ванн желательно осуществлять в холодной или нейтральной гамме.

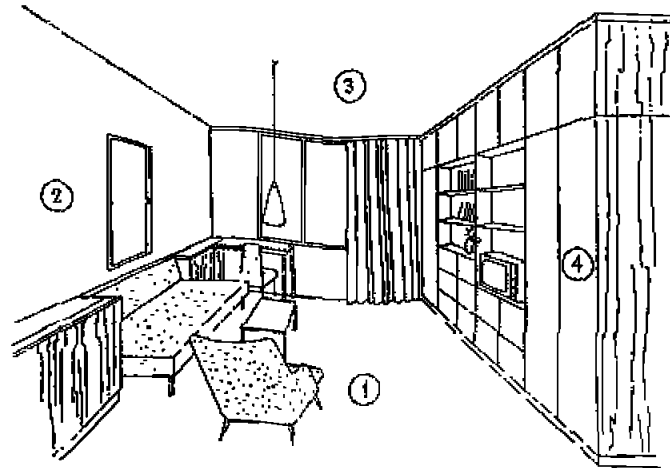

Рекомендации по применению отделочных материалов

Наименование помещений	Вид отделки поверхности	Наименование материалов																						
		Линолеум под старинной отделкой	Линолеум ПВХ с выделочной пленкой	Линолеум ПВХ с фактурной отделкой	Ворсчатый ковер	Паркет планочный к шпунту	Паркет паркетный доска	То же, лакированные	Ламинированные панели	То же, влагостойкие	Эмалевые краски ПВА	Силикатные краски	Известковые краски	Глиэкс	Лак	Эластичная декоративная бумага	Самыем	Вспененные полиуретановые плиты	Стекловолоконные плиты	Акриловые эмали	Пентафталевые эмали	Полиэфирный лак		
Общая комната одно-двухкомнатных квартир	пол (1)																							
	стены (2)																							
	потолок (3)																							
	оборудование																							
Общая комната многокомнатных квартир	пол																							
	стены																							
	потолок																							
	оборудование																							
Спальня	пол																							
	стены																							
	потолок																							
	оборудование																							

Рекомендации по применению цвета в отделке жилых комнат и кухни

Вид поверхности	Характеристика цвета		
	Группа цвета	Кэфф. отражения, %	
		жилые комнаты	кухни
Потолок	Белый и цвета оптимальные	70—80	60—80
Стены		50—70	40—80
Пол	Цвета оптимальные и вспомогательные	15—40	20—50
Мебель и оборудование	Цвета оптимальные и вспомогательные. Допускаются цвета локально-акцентирующие на площади не более 10%	30—60	20—50

Материалы покрытия пола кухни должны способствовать созданию теплового и акустического комфорта и также, как материалы отделки рабочего фронта стены и оборудования,

должны обладать достаточно высокой механической прочностью, химстойкостью, влаго- и теплоустойчивостью и способствовать созданию в помещении оптимального свето-цветового климата.

В таблицах на листах 45, 46 приведены рекомендации по применению материалов и цвета в отделке и оборудовании кухонь жилых домов. Отделку стен кухонь влагостойкими обоями, поливинилацетатными и другими красками следует производить от уровня пола до потолка (на 3—5 см ниже уровня потолка); отделку рабочего фронта стены (между напольным и настенным рядами оборудования) — от 0,85 до 1,4 м от уровня пола. Материал покрытия пола кухни должен быть одноцветным без рисунка. Цвет плинтуса должен подбираться к цвету покрытия пола.

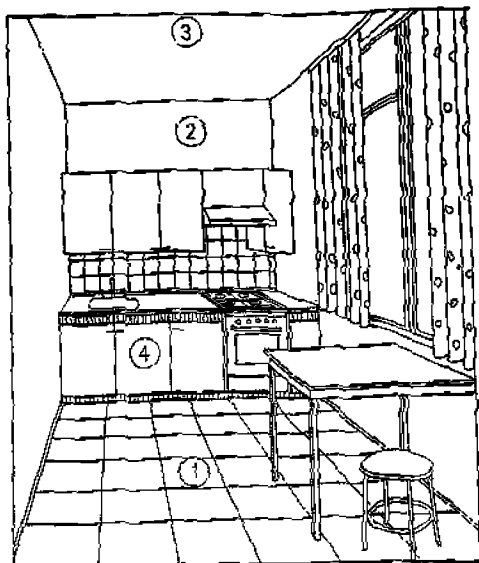

Рекомендации по применению отделочных материалов

Наименование помещения	Вид отделки поверхности	Наименование материалов																		
		Линолеум ПВХ бесшовный двухслойный	Линолеум ПВХ с вклеенной основой	Линолеум ПВХ с пористой основой	Линолеум ПВХ с тканевой основой	Алмазный линолеум	Плиты ПВХ	Обои бумажные влагостойкие	Обои с пленочным покрытием	Пленка ПВХ бесшовная	Декоративный бумажно-стеклястый пластик	Древесноволокнистые плиты шлифованные и опресованные	Керамические плитки	Масляные краски	Эмульсионные краски ПВА	Алкидные эмали	Кумароноацетатные эмали	Силикатные краски	Известковые краски	Полиэфирный лак
Кухня-столовая в одно-двухкомнатных квартирах	пол (1)	■	■	■	■	■	■	■	■	■	■	■	■	■	■	■	■	■	■	■
	стены (2) *	■	■	■	■	■	■	■	■	■	■	■	■	■	■	■	■	■	■	■
	потолок (3)	■	■	■	■	■	■	■	■	■	■	■	■	■	■	■	■	■	■	■
Рабочая кухня в многокомнатных квартирах	пол	■	■	■	■	■	■	■	■	■	■	■	■	■	■	■	■	■	■	■
	стены *	■	■	■	■	■	■	■	■	■	■	■	■	■	■	■	■	■	■	■
	потолок	■	■	■	■	■	■	■	■	■	■	■	■	■	■	■	■	■	■	■
Кухня-столовая в многокомнатных квартирах	пол	■	■	■	■	■	■	■	■	■	■	■	■	■	■	■	■	■	■	■
	стены *	■	■	■	■	■	■	■	■	■	■	■	■	■	■	■	■	■	■	■
	потолок	■	■	■	■	■	■	■	■	■	■	■	■	■	■	■	■	■	■	■
оборудования	■	■	■	■	■	■	■	■	■	■	■	■	■	■	■	■	■	■	■	■

\* ■ - облицовка рабочего фронта стены за оборудованием (от 0,85 до 1,40 м от уровня пола)

Примечание. Облицовкагораемыми материалами рабочего фронта стены кухонь, оборудованных газовыми плитами, не допускается.



## **2**

РАЗДЕЛ

### **ОСНОВНЫЕ ВНЕКВАРТИРНЫЕ ПОМЕЩЕНИЯ**

**ОСНОВНЫЕ ПАРАМЕТРЫ И РАЗМЕРЫ  
ЛЕСТНИЦ И ЛИФТОВ (ЛИСТЫ 48—60)**

**ПРИМЕРЫ ПЛАНИРОВКИ ЛЕСТНИЧНО-  
ЛИФТОВЫХ УЗЛОВ (ЛИСТЫ 61—70)**

**ПОМЕЩЕНИЯ ДЛЯ ХРАНЕНИЯ ДЕТСКИХ  
КОЛЯСОК, ВЕЛОСИПЕДОВ, ЛЫЖ (ЛИСТЫ 71—74)**

**ОТДЕЛКА ВЕСТИБЮЛЕЙ ЛИФТОВЫХ ХОЛЛОВ  
И КОЛЯСОЧНЫХ (ЛИСТЫ 75—76)**

**МУСОРОПРОВОДЫ (ЛИСТЫ 77—81)**

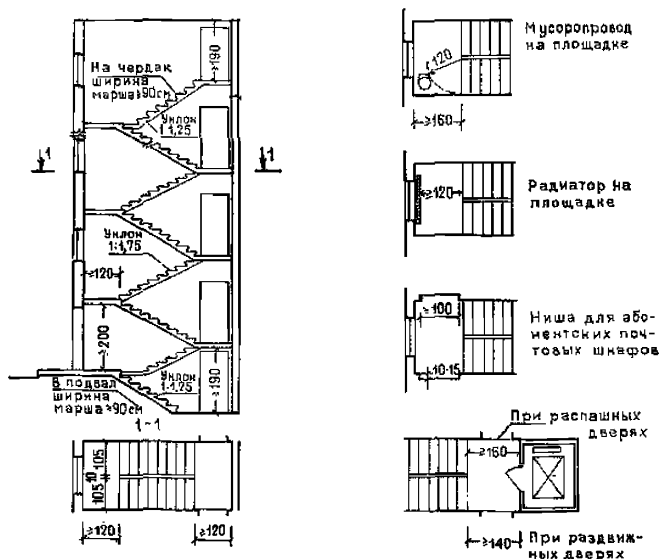

Схематический разрез и  
планы лестничной клетки

Размеры проема входной двери в зависимости от устройства порога и четверти в стене принимать по МРТУ 20-6-65.

Число ступеней (подъемов) в одном марше лестницы должно быть не менее 3 и не более 18.

Ширина марша определяется расстоянием от стены до ограждения.

Между маршами лестниц должен быть свободный зазор шириной не менее 10 см.

При заполнении наружных стен лестничных клеток стеклоблоками на каждом этаже дол-

жен быть предусмотрен оконный проем (с открывающимися створками) площадью не менее 1,2 м<sup>2</sup>.

Размеры железобетонных лестничных маршей и площадок следует принимать по ГОСТ 9818—72, утвержденному Госстроем СССР 17 августа 1972 г. со сроком введения с 1 января 1973 г.

Сборные элементы железобетонных лестниц приведены в «Сортаменте унифицированных строительных элементов жилых и общественных зданий». Выпуск ЦНИИЭП жилища. М., 1972.

Незадымляемая лестница с поэтажными переходами через наружную зону.

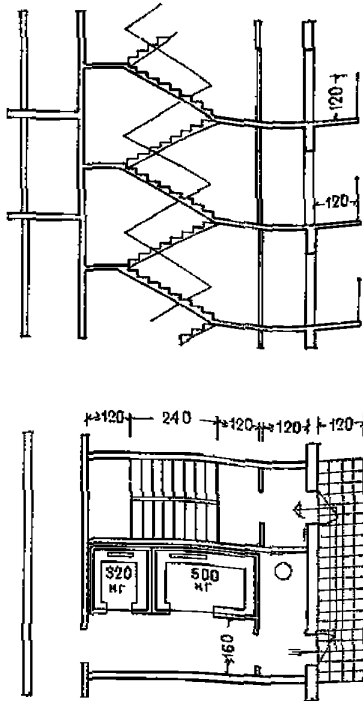

Закрытая лестница с разделением по высоте на противодымные отсеки с подпором воздуха

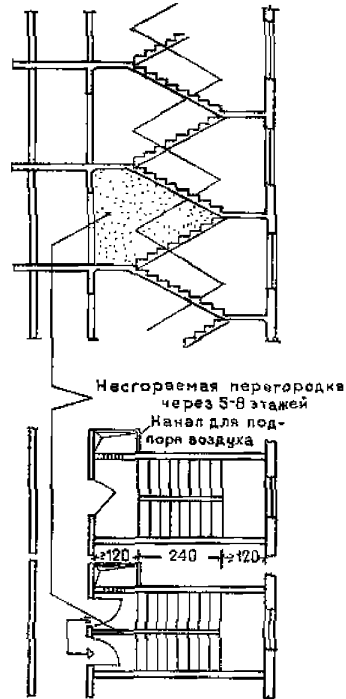

Лестница проектируется, как правило, с естественным освещением.

В стенах незадымляемых лестничных клеток, смежных с поэтажными вестибюлями, общими коридорами или галереями, устройство открытых проемов не допускается. Разрешается устройство световых проемов, заполненных стеклоблоками; при этом нижняя отметка светового проема должна быть не менее 120 см от уровня площадки или марша.

Незадымляемые лестничные клетки в первом этаже должны иметь выходы непосредственно наружу и через проход, открытый во внешнюю

среду, или через шлюз с обеспечением в нем при пожаре воздушного подпора давлением не менее  $2 \text{ кг/м}^2$ .

Допускается, независимо от этажности жилых домов, проектировать лестничные клетки без естественного освещения. При этом должна быть обеспечена незадымляемость путем создания в них воздушного подпора, определяемого расчетом и удалением дыма из коридоров, холлов или шлюзов через размещаемые в них вентиляционные шахты, а также с помощью других технических средств.

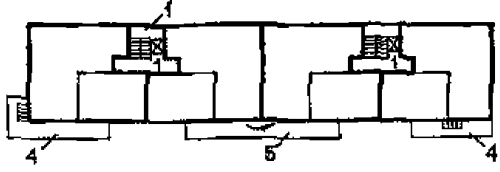
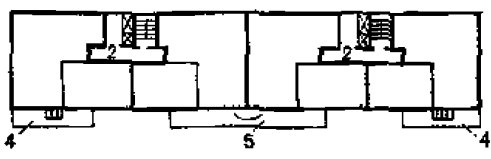
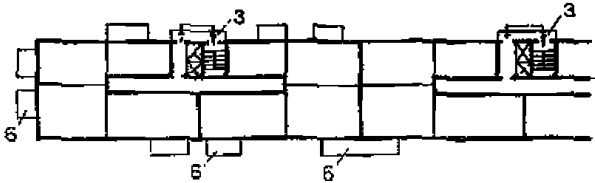
В СЕКЦИОННЫХ ДОМАХ		
Этажность	Планировочная схема дома с указанием типа и числа лестниц, а также дополнительных путей эвакуации	Дополнительные противопожарные требования
от 6 до 9		Связные проходы через лестничные клетки на расстоянии не более 90 м один от другого
от 10 до 16	При размещении в этаже секции не более 4 квартир 	Вентиляционные шахты с принудительной вытяжкой и клапанами на каждом этаже для удаления дыма из поэтажных коридоров и холлов
от 10 до 25	Независимо от числа квартир в этаже секции 	

**Экспликация:**

1. Закрытая лестница негоряемой конструкции.
2. Закрытая лестница с разделением лестничной клетки посередине ее высоты негоряемой перегородкой на противодымные отсеки с подпором воздуха.
3. Незадымляемая лестница с поэтажными входами в лестничную клетку через наружную зону по балконам или лоджиям.
4. Выходы на наружную пожарную эвакуационную лестницу, поэтажно соединяющую балконы или лоджии до отметки пятого этажа. Угол наклона лестницы не более  $60^\circ$ ; ширина не менее 60 см; люк в плите балкона или лоджии должен быть размером не менее  $60 \times 60$  см.
5. Переходы в смежную секцию, устраиваемые по балконам или лоджиям, начиная с шестого этажа и выше.
6. Балконы или лоджии с простенком шириной не менее 120 см, устраиваемые во всех квартирах начиная с 6 этажа и выше.

**Примечание.** В Москве, Ленинграде и Киеве в 9-этажных домах допускается проектировать квартиры, расположенные в шестом — девятом этажах с балконами без противопожарных переходов в смежные секции и без наружных эвакуационных лестниц.

В коридорных и галерейных домах		
Этажность	Планировочная схема дома с указанием типа и числа лестниц, а также дополнительных путей эвакуации	Дополнительные противопожарные требования
От 6 до 9	<p>При жилой площади в этаже не более 300 м<sup>2</sup></p>	Сквозные проходы через лестничные клетки на расстоянии не более 30 м один от другого.
	<p>При жилой площади в этаже более 300 м<sup>2</sup></p>	Вентиляционные шахты с принудительной вытяжкой и клапанами на каждом этаже для удаления дыма из поэтажных коридоров и холлов как желательное, но не обязательное требование

Экспликация:

1. Закрытая лестница негорючей конструкции.
2. Располагаемые с 6-го этажа и выше в торцах здания общие балконы или лоджии для всех квартир, соединенные наружными эвакуационными лестницами до отметки пола 5-го этажа.
3. Коридоры, превышающие длину 60 м, разделяются через 30 м, но не более, перегородками с samozакрывающимися дверями. Ширина коридора при длине его до 40 м, считая от торца коридора до лестницы, должна быть не менее 140 см, при длине более 40 м — 160 см.

*Допускаемые наибольшие расстояния в метрах от входа в квартиру до выхода наружу или в лестничную клетку*

Степень огнестойкости здания	Из квартир, расположенных между лестничными клетками или наружными выходами	Из квартир, имеющих выход в тупиковый коридор или галерею
I	40	25
II	40	25
III	30	20

В коридорных и галерейных домах		
Этажность	Планировочная схема дома с указанием типа и числа лестниц, а также дополнительных путей эвакуации	Дополнительные противопожарные требования
От 10 до 16	<p>При жилой площади в этаже не более 300 м<sup>2</sup></p>	Сквозные проходы через лестничные клетки на расстоянии не более 90 м один от другого.
От 10 до 25	<p>При жилой площади в этаже более 300 м<sup>2</sup></p>	<p>Подпор воздуха в закрытых лестничных клетках и в шахтах лифтов - по расчету, при автоматическом включении вентиляторов во время пожара.</p> <p>Вентиляционные шахты с принудительной вытяжкой и клапанами на каждом этаже для удаления дыма из поэтажных коридоров и холлов.</p>

**Экспликация**

1. Коридоры, связывающие лестнично-лифтовые узлы и другие пути эвакуации. Указания о допустимой длине и ширине коридоров см. на листе 51.
2. Закрытая лестница с разделением лестничной клетки через 8 этажей негорючей перегородкой на противодымные отсеки и с обеспечением подпора воздуха.
3. Незадымляемая лестница с поэтажными входами в лестничную клетку через наружную зону по балконам или лоджиям.
4. Выходы на наружную пожарную эвакуационную лестницу, поэтажно соединяющую балконы или лоджии до отметки пола пятого этажа.

<b>ЖИЛЫЕ ДОМА</b>	<b>ТИПЫ И ПАРАМЕТРЫ ОБЫЧНЫХ ПАССАЖИРСКИХ ЛИФТОВ</b>	<b>53</b>
-------------------	---	-----------

Наименование основных параметров лифтов	Характеристика основных параметров лифтов номинальной грузоподъемности, кг						Примечания
	320		500		1000		
Скорость, м/сек	0,71	1	1	1,4	1	1,4	Пассажирские лифты грузоподъемностью 320 и 500 кг со скоростью движения кабины 0,71 и 1 м/сек допускается изготовлять с ручными раздвижными дверями кабины и шахты. В величину номинальной грузоподъемности лифта вес кабины не входит. В обоснованных случаях при невозможности устройства глухих шахт допускается установка пассажирских лифтов со скоростью 0,71 и 1 м/сек в металлокаркасных шахтах с остеклением или ограждением их металлической сеткой, но в каждом случае это должно быть согласовано с головной организацией по проектированию лифтов. В общую номенклатуру лифтов по ГОСТ 5746—67 включены грузопассажирские лифты с удлиненными кабинами для подъема и спуска пассажиров, мебели и др. Такие лифты имеют грузоподъемность 500 и 1000 кг и скорость движения кабины 1 и 1,4 м/сек.
Наибольшая высота, подъема, м	45	75	75	100	75	100	
Количество остановок кабины, не более	9	16	16	24	16	24	
Вместимость кабины, чел.	4	4	6	6	12	12	
Тип кабины	Непроходная с раздвижными автоматическими дверями						
Тип шахты	Глухая с раздвижными автоматическими дверями						
Расположение противовеса	Сзади или сбоку кабины			Сзади кабины			
Расположение машинного помещения	Вверху над шахтой						
Система управления лифтами	Кнопочная внутренняя с вызовом порожней кабины на любой этаж	Кнопочная внутренняя с вызовом порожней кабины на любой этаж и с полутными остановками по вызовам при движении кабины вниз.	Кнопочная внутренняя с вызовом порожней кабины на любой этаж и с полутными остановками по вызовам при движении кабины вниз или кнопочная внутренняя собирательная по приказам и вызовам при движении вверх и вниз				

**Основные размеры кабин,  
лифтовых шахт, машинных помещений,  
размеры дверей в них,  
глубины приемков указаны  
для каждого типа лифтов  
на листах 53—55**

В обозначении каждого типа лифта указаны грузоподъемность, ширина и глубина кабины (по наружному измерению), вместимость кабины

(число пассажиров, на которое рассчитан лифт) и скорость движения кабины. Размеры шахты — внутренние.

Размер двери машинного помещения 90 × × 180 см; проемы в зависимости от конструкций стен принимать по МРТУ 20-6-65. В схемах указано рекомендуемое расположение дверей машинных помещений; другое расположение может быть допущено лишь при условии согласования с головной организацией по проектированию лифтов.

Продолжение

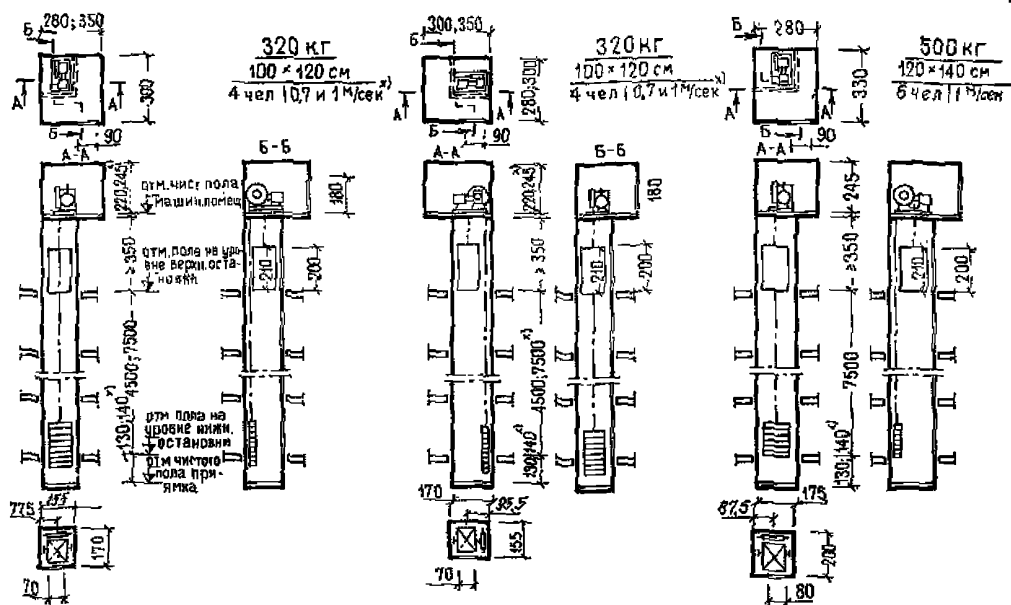

\*Примечание. В размерах, обозначенных двумя числами, первый относится к лифту со скоростью 0,71 м/сек, второй — к лифту со скоростью 1 м/сек. Для глухих железобетонных шахт лифтов могут быть применены сборные элементы (тубинги высотой на этаж), предусмотренные в «Сортаменте унифицированных строительных элементов жилых и общественных зданий». Выпуск ЦНИИЭП жилища. М., 1972.

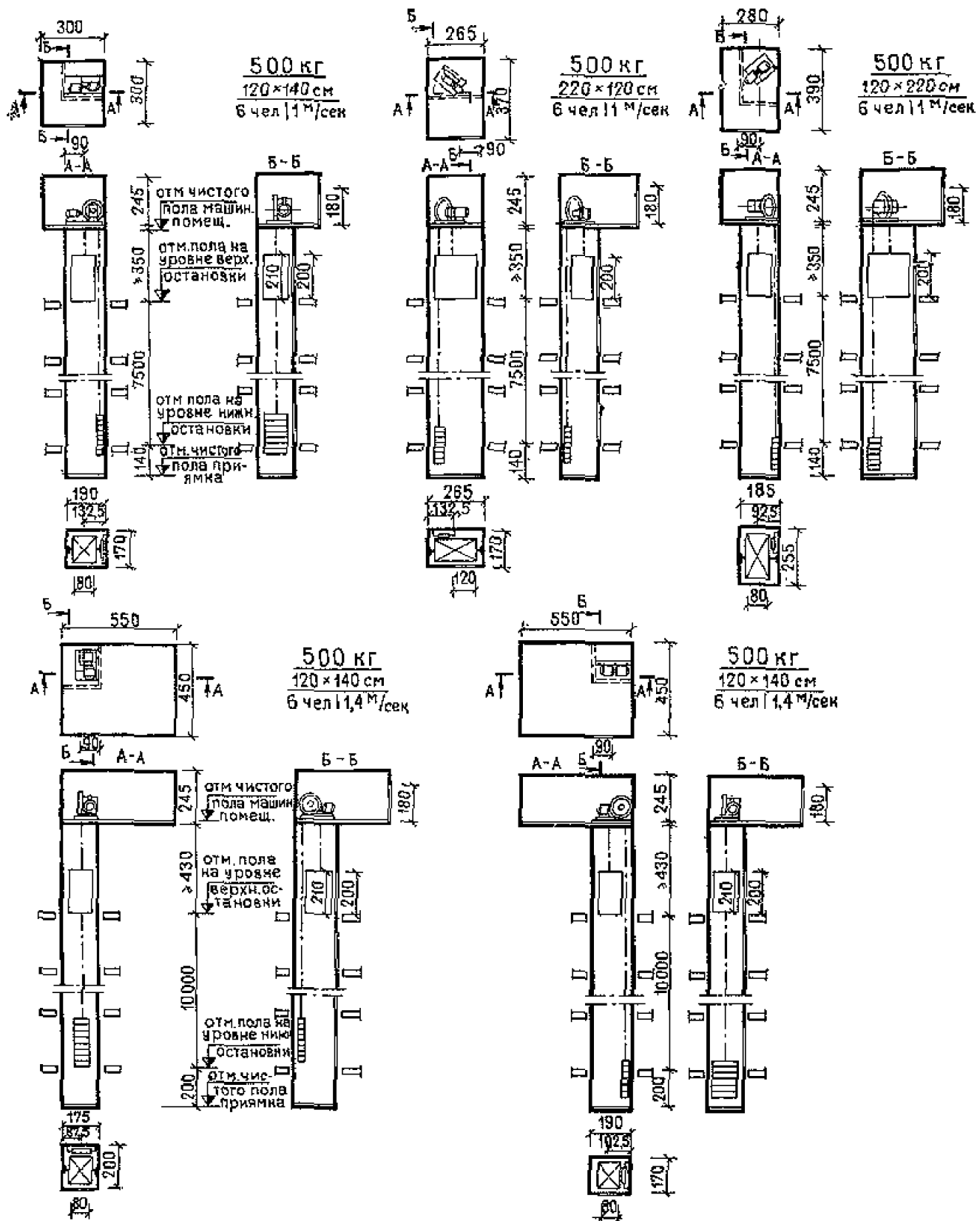

\* Данный лист является продолжением листа 53





<b>ЖИЛЫЕ ДОМА</b>	<b>ТИПЫ И ПАРАМЕТРЫ СКОРОСТНЫХ ПАССАЖИРСКИХ ЛИФТОВ</b>	<b>56</b>
-------------------	--	-----------

Наименование основных параметров лифтов	Характеристика основных параметров лифтов номинальной грузоподъемностью, кг		Примечания
	1000	1600	
Скорость, м/сек	2; 2,8; 4	2; 2,8; 4	В величину номинальной грузоподъемности лифта вес кабины не входит. Лифт со скоростью 2,8 м/сек введен дополнительно (см. Информационный указатель государственных стандартов—ИУС, 1970, № 6). Все параметры его одинаковы с лифтами при скоростях 2 и 4 м/сек, только высота от пола верхней остановки до потолка шахты должна быть не менее 520 см, а глубина приямка не менее 400 см
Наибольшая высота подъема, м	150	150	
Количество остановок кабины, не более	40	40	
Вместимость кабины, чел.	12	20	
Тип кабины	Непроходная с раздвижными автоматическими дверями		
Тип шахты	Глухая с раздвижными автоматическими дверями		
Расположение противовеса	Сзади кабины		
Расположение машинного и блочного помещений	Вверху над шахтой		
Система управления лифтами	Кнопочная внутренняя собирательная по приказам и вызовам при движении кабины вверх и вниз или (для лифта грузоподъемностью 1000 кг) кнопочная собирательная с вызовом порожней кабины на любой этаж и с полутыпными остановками по вызовам при движении кабины вниз		

**Основные размеры кабин, лифтовых шахт, машинных и блочных помещений, размеры дверей в них, глубины приямков указаны для каждого типа лифтов в габаритных схемах**

В обозначении каждого типа лифта указаны грузоподъемность, ширина и глубина кабины по наружному измерению), вместимость кабины

(число пассажиров, на которое рассчитан лифт) и скорость движения кабины. Размеры шахты — внутренние.

Размер двери машинного помещения 100 × 180 см; проемы в зависимости от конструкций стен принимать по МРТУ 20-6-65. В схемах указано рекомендуемое расположение дверей машинных помещений; другое расположение может быть допущено лишь при условии согласования с головной организацией по проектированию лифтов.

Продолжение

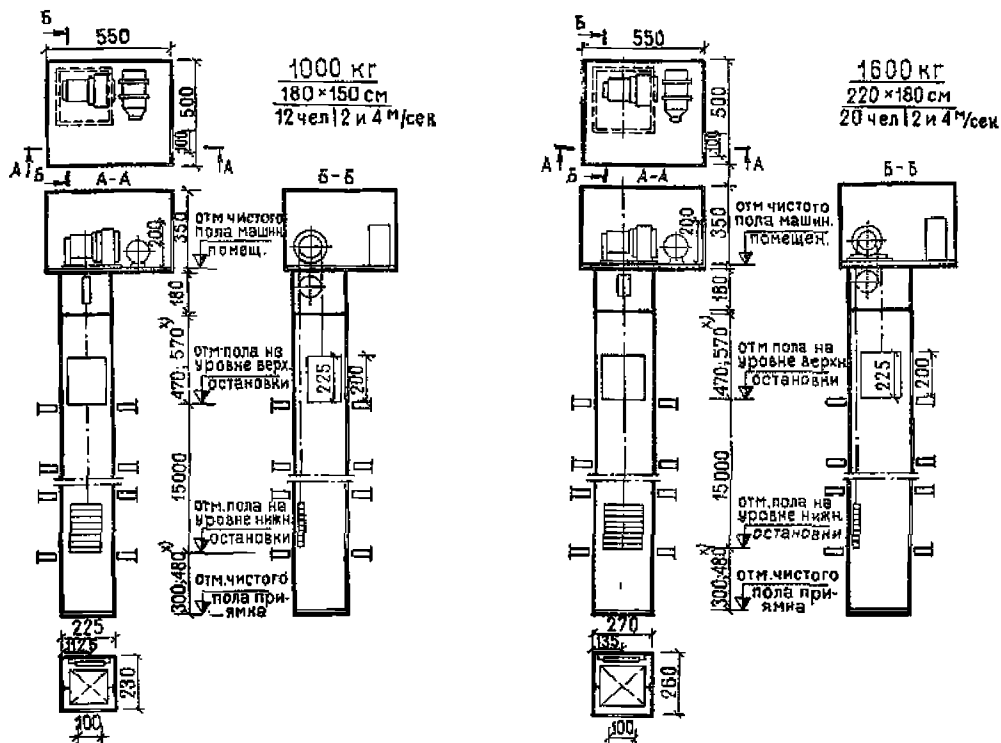

Примечание. В размерах, обозначенных двумя числами, первый относится к лифту со скоростью 2 м/сек, второй — к лифту со скоростью 4 м/сек.

Для глухих железобетонных шахт лифтов могут быть применены сборные элементы (тюбинги высотой на этаж), предусмотренные в «Сортаменте унифицированных строительных элементов жилых и общественных зданий». Выпуск ЦНИИЭП жилища. М., 1972.



Минимальная ширина площадок в зависимости от типа лифтов и их взаиморасположения

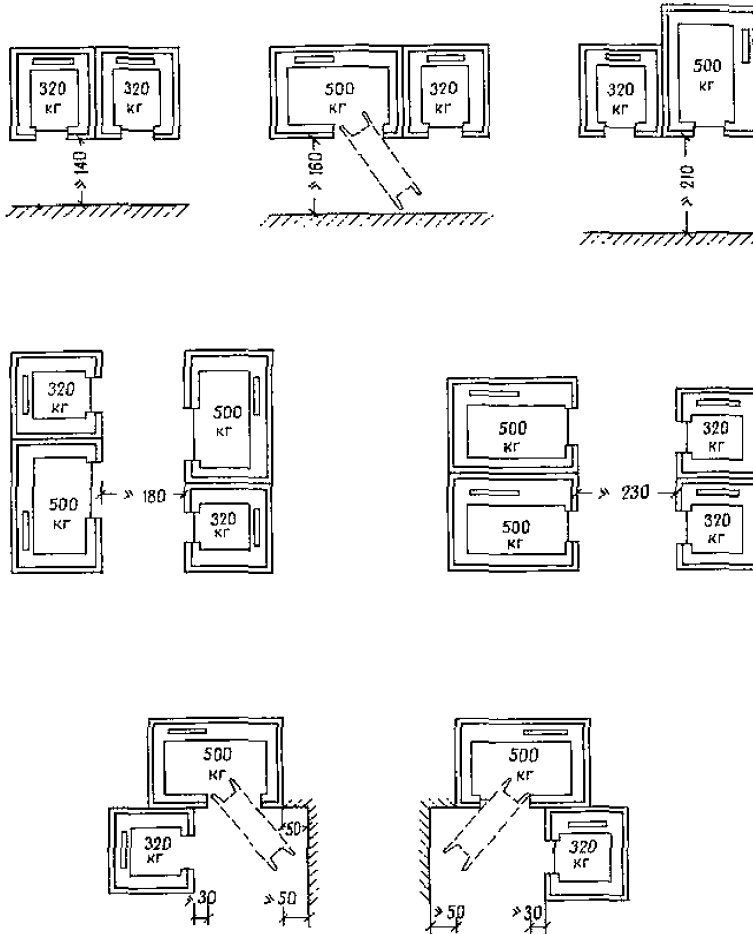

Примечание:

Для пассажирских лифтов грузоподъемностью 320 кг в жилых домах от 6 до 9 этажей с выходом из лифта непосредственно на лестничную клетку допускается ширина ее не менее 120 см.



Таблица  
 минимально-необходимого количества пассажирских лифтов и их  
 основных параметров по ГОСТ 5746-67 в жилых домах различной этаж-  
 ности

Этаж- ность жилых домов	Количество и типы применяе- мых лифтов в соответствии с этажностью домов		Максимальная числен- ность обслуживае- мых жильцов в эта- же секции или кори- дорного дома
	Количество лифтов	Грузоподъемность в кг и скорость в м/сек	
до 9	1	320 - 0,71	40
10-12	2	320 - 1,0 320 - 1,0	40
13-16	2	320 - 1,0 500 - 1,0	30
13-16	3	320 - 1,0 320 - 1,0 500 - 1,0	40
17-25	При данной этажности жилых домов количество и параметры лифтов оп- ределяются по расчету.		

Примечания. 1. Таблица составлена исходя из расчетного пятиминутного пассажиропотока в количестве 3% численности населения, проживающего выше первого этажа. Время ожидания лифта 90 — 100 с (максимально допустимое 120 с). Расчетная высота этажа 3 м.

2. В жилых домах до 16 этажей включительно при численности проживающих более 40 человек на этаже секции или коридорного дома, в жилых домах 17 этажей и более (при любой заселенности этажа), а также в общежитиях количество и параметры лифтов определяются по расчету.

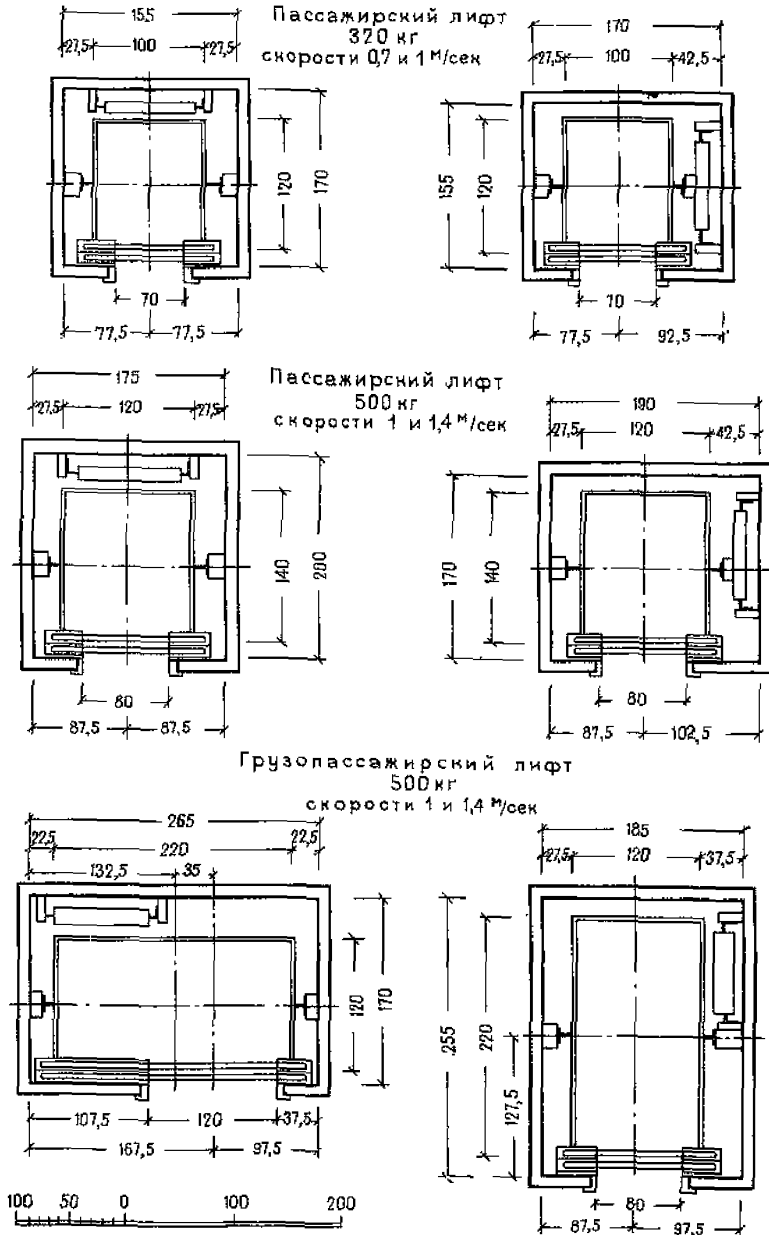
3. Лифты грузоподъемностью 500 кг приняты грузопассажирские с кабиной увеличенных размеров 120 × × 220 см (вход с узкой стороны) или 220 × 120 см (вход с широкой стороны), позволяющей перевозить крупногабаритную мебель и больных на носилках.

4. Таблица соответствует приложению 2 к главе СНиП II-Л.1-71.

для 9-этажных жилых домов

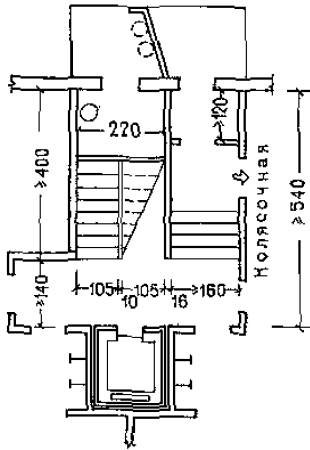

Первый этаж

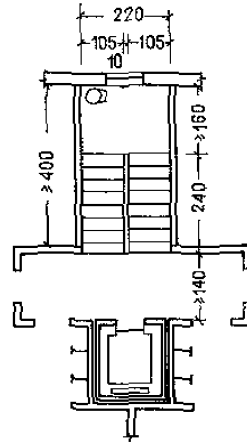

Типовой этаж

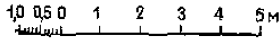
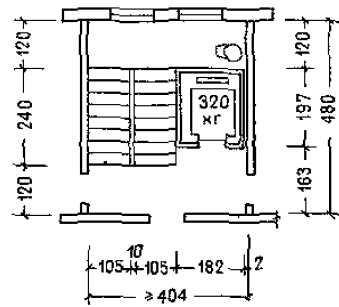
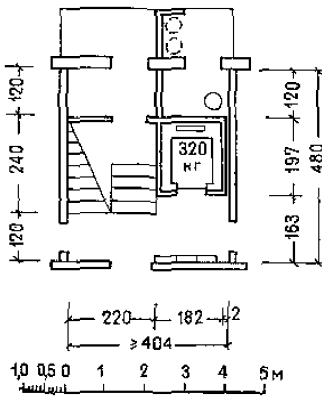



для 9-этажных жилых домов

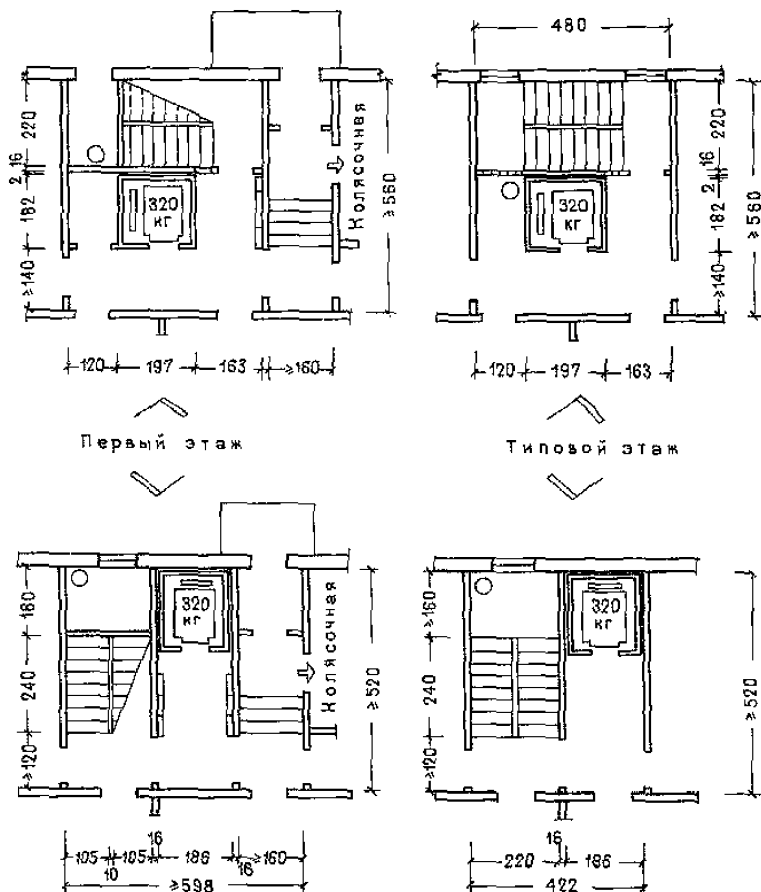

для 9-этажных жилых домов с лестницами без естественного освещения, с подпором воздуха, при жилой площади в каждом этаже не более 300 м<sup>2</sup>

Первый этаж

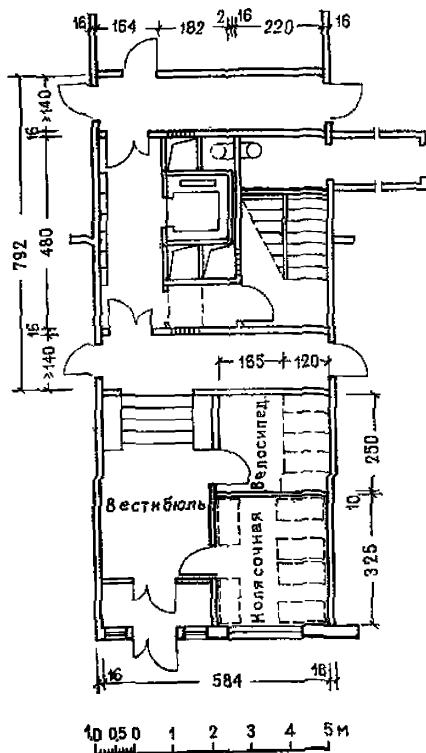

Типовой этаж

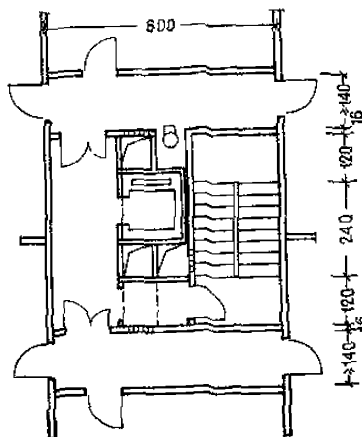

Планировочная  
схема дома

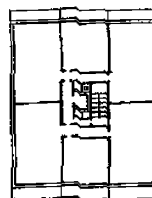

Незадымляемость лестничных клеток, без естественного освещения, обеспечивается путем создания в них воздушного подпора, определяемого по расчету, и удаления дыма из шлюзов, холлов

или коридоров через размещаемые в них вентиляционные шахты, а также с помощью других технических средств.

для 12-этажных жилых домов

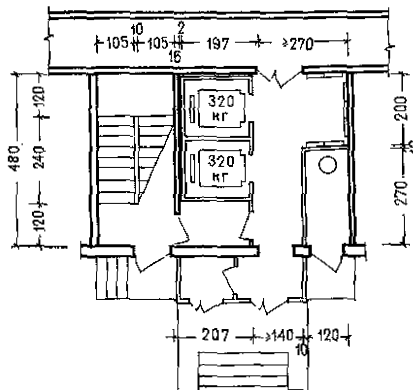

Первый этаж

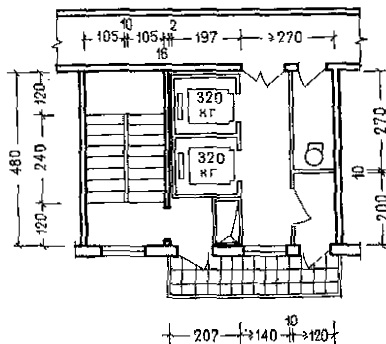

Типовой этаж

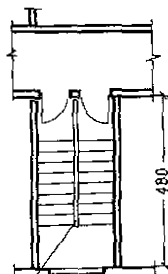
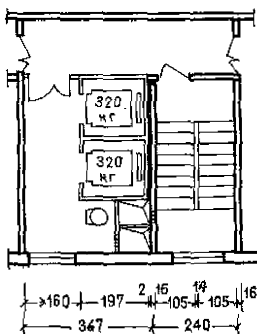
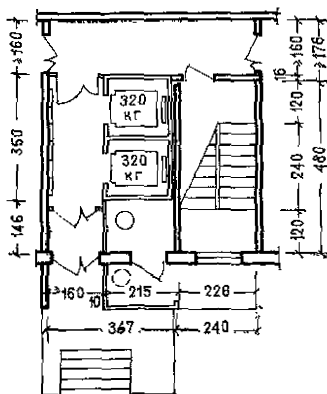

Несгораемая перегородка в середине высоты лестничной клетки

1 0 5 0 1 2 3 4 5 м

Для жилых домов в 10 и более этажей с незадымляемой лестницей (пример планировки).

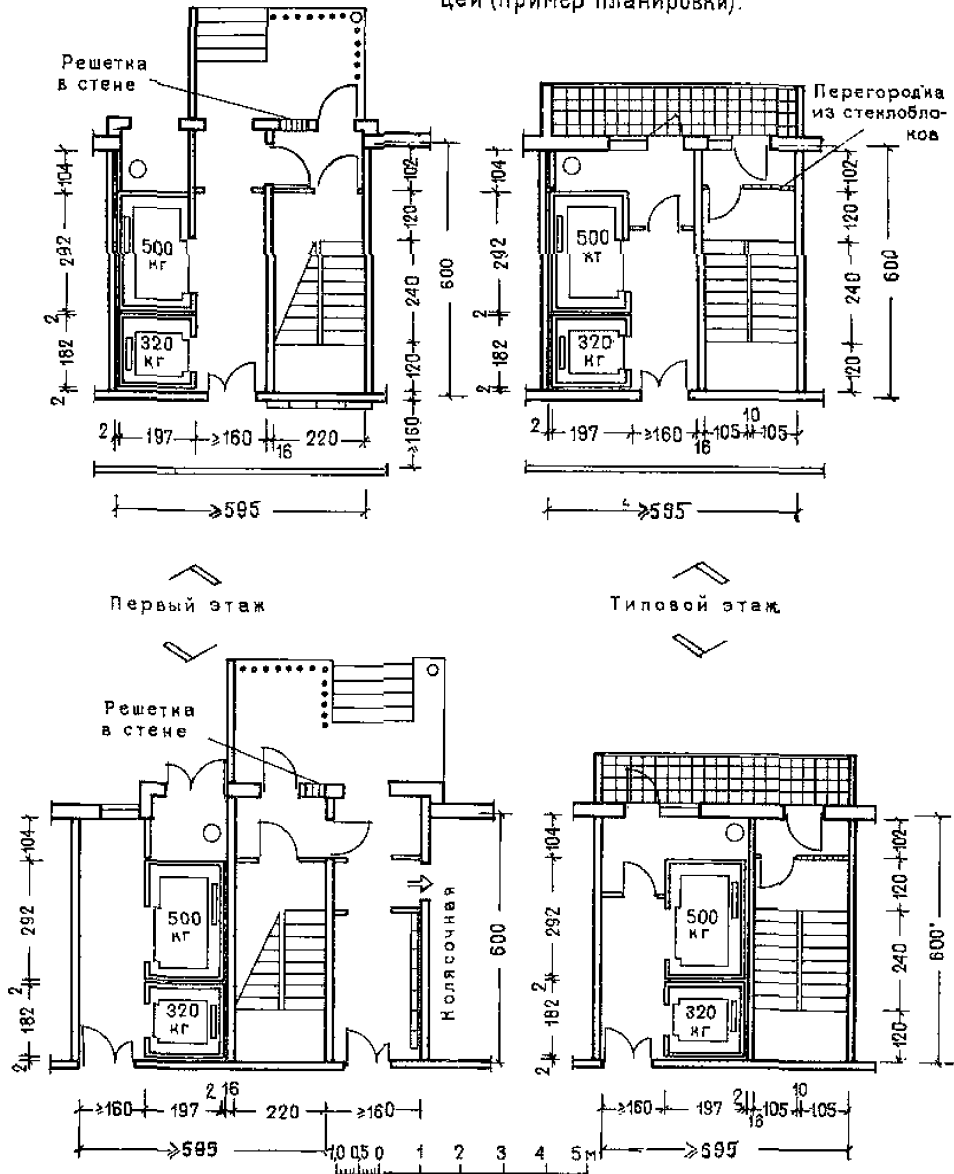



для жилых домов в 10 и более этажей  
с незадымляемой лестницей

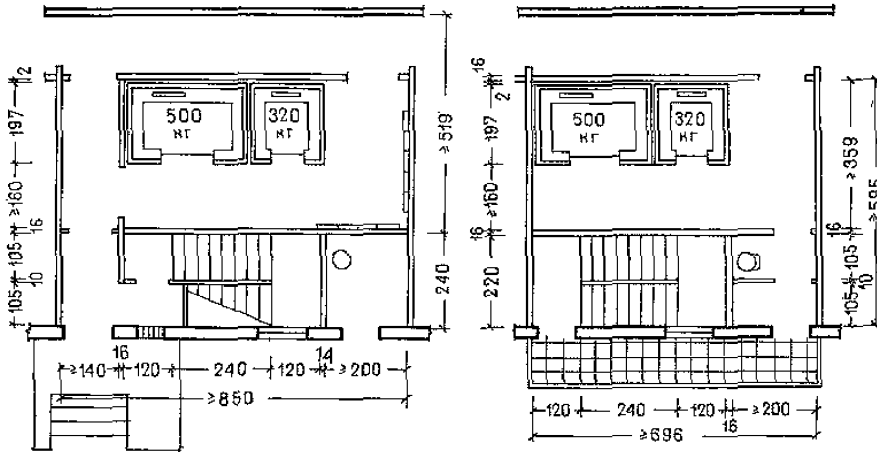

Первый этаж

Типовой этаж

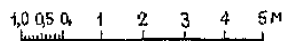
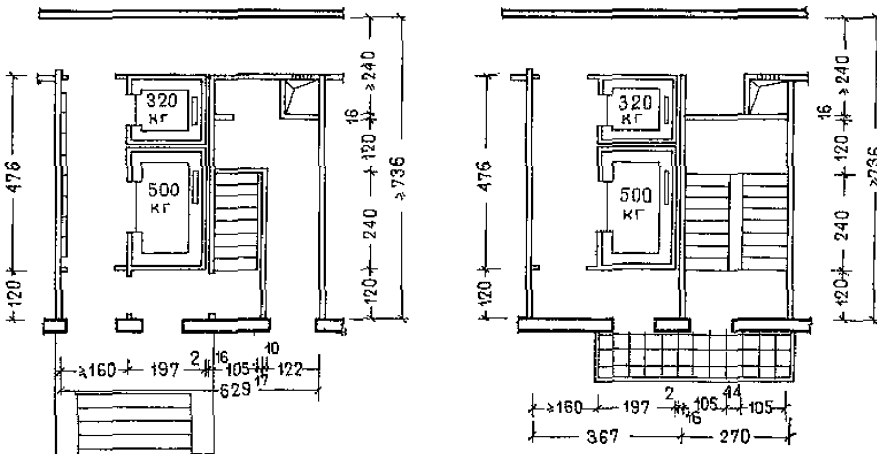

для жилых домов в 10-16 этажей с  
лестничной клеткой, разделенной на противоподы-  
мые отсеки с подпором воздуха

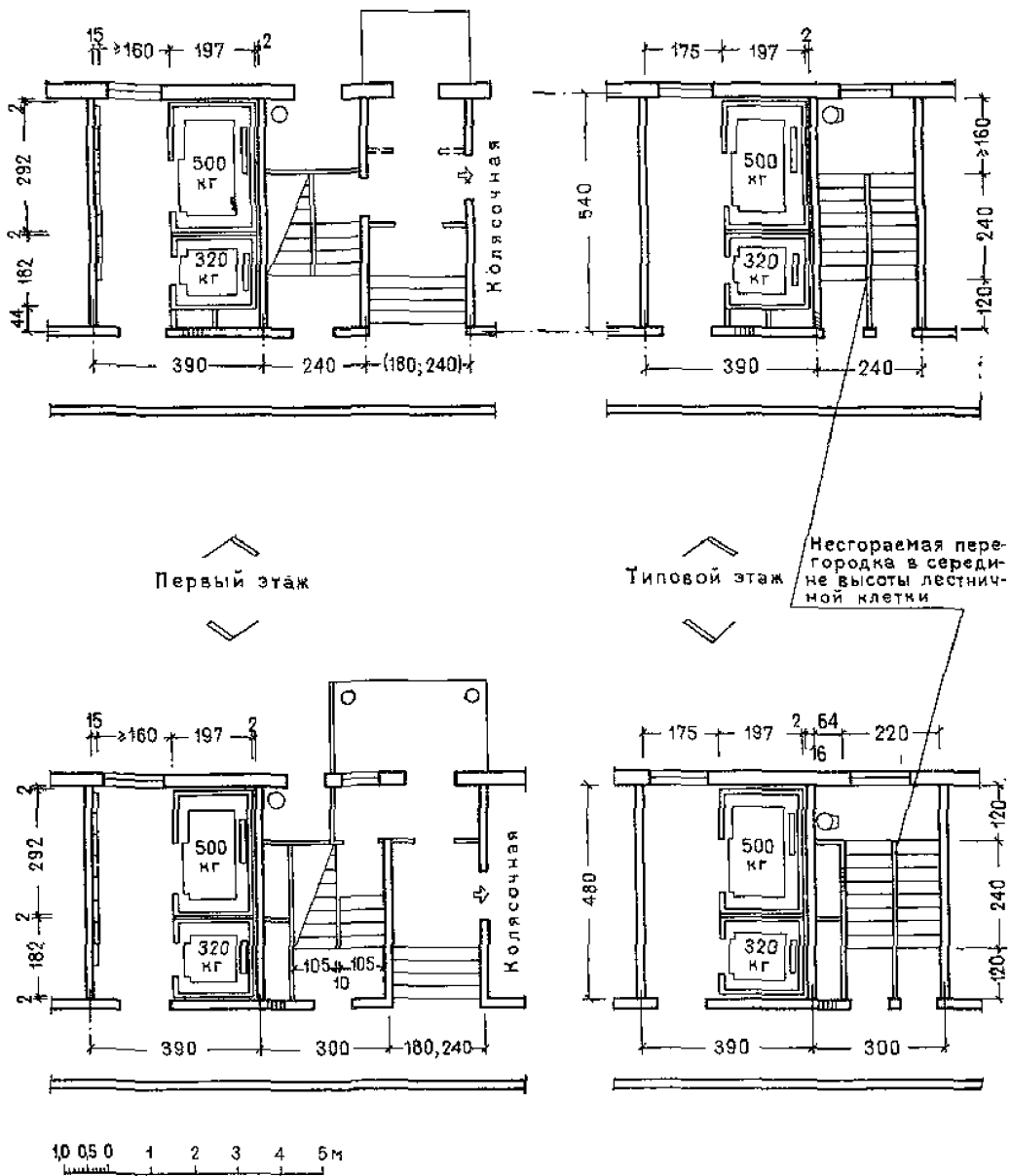

для жилых домов в 10-16 этажей  
с лестничной клеткой, разделенной на противопожарные отсеки  
с подпором воздуха

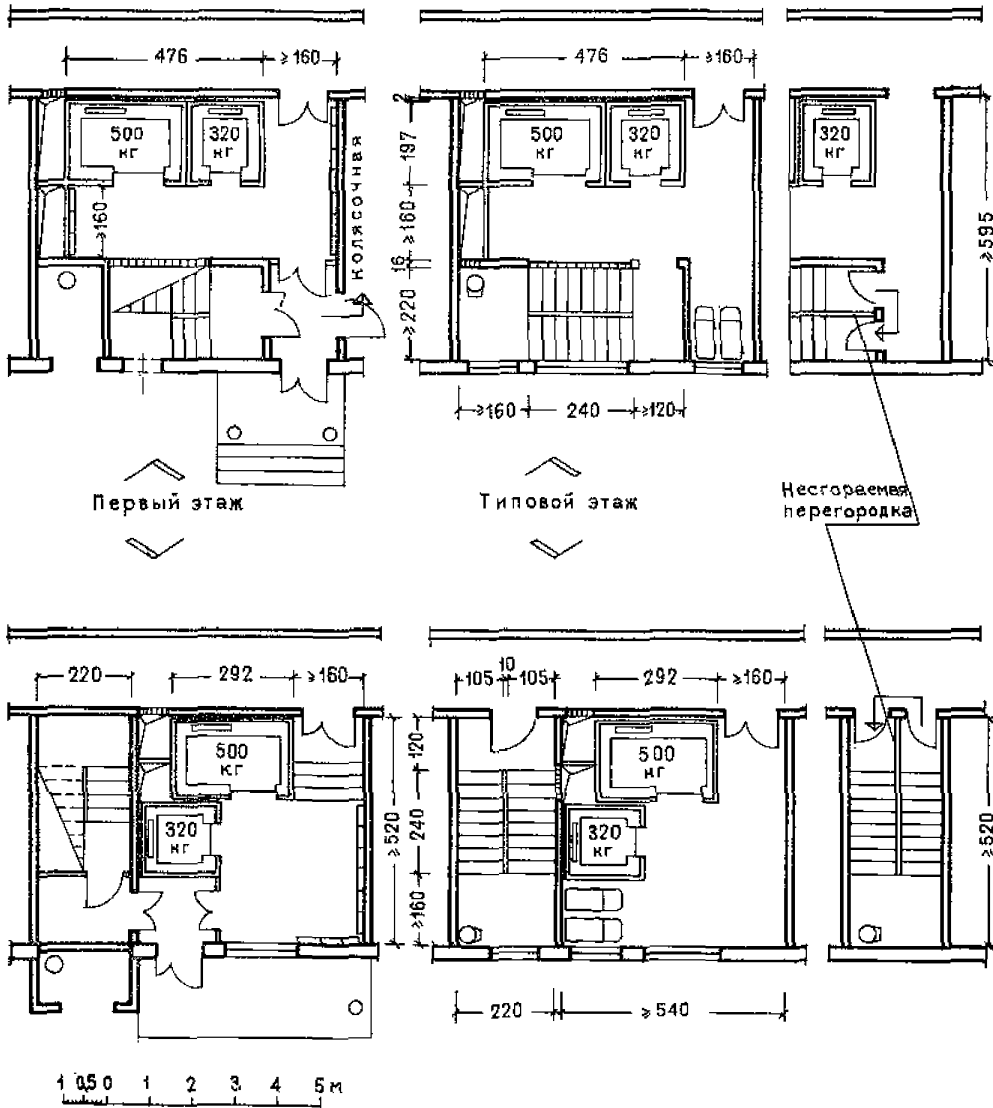



для 10-16-этажных жилых домов с лестницами без естественного освещения, с жилой площадью в каждом этаже не более 300 м<sup>2</sup> (для экспериментального строительства)

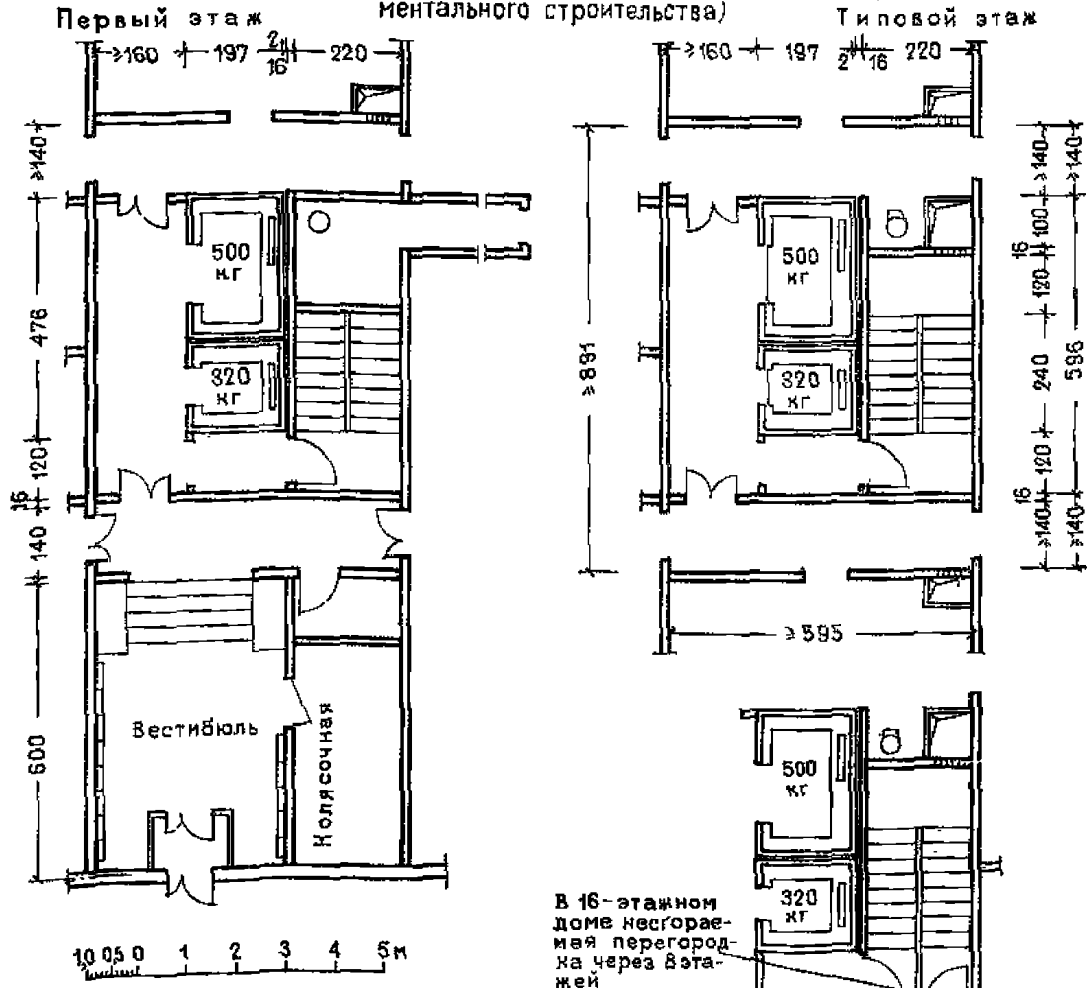

Планировочная  
схема дома

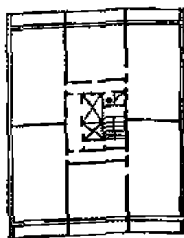

Незадымляемость лестничных клеток, без естественного освещения, обеспечивается путем создания в них воздушного подпора, определяемого по расчету, и удаления дыма из шлюзов, холлов или коридоров через размещаемые в них вентиляционные шахты, а также с помощью других технических средств.



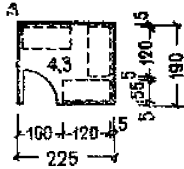

Габаритные схемы колясочных на различное число квартир от 50 до 300 /при средней численности семьи 3,5 чел./

Обозначение схемы	Число колясок	На какое число квартир
А	3	50-80
Б	4	70-80
В	5	80-100
Г	7	130-140
Д	8	150-160
Е	15	280-300

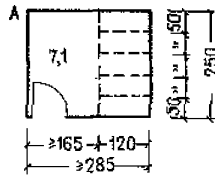
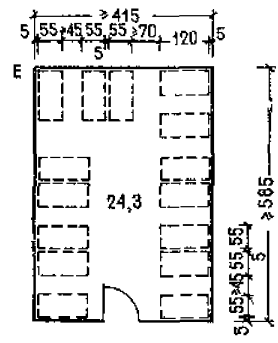
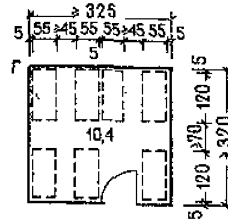
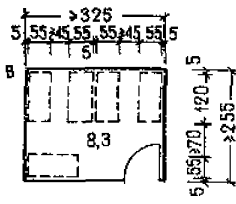
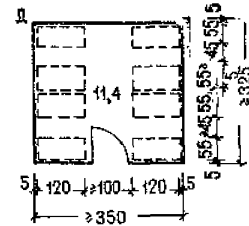
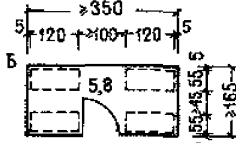

Габаритные схемы помещений для хранения велосипедов, лыж, санок и прочего.

Обозначение схемы	Число велосипедов	На какое число квартир
А	5	50-60
Б	7	70-80
В	10	100-110
Г	12	130-140
Д	14	150-160
Е	25	280-300

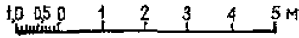
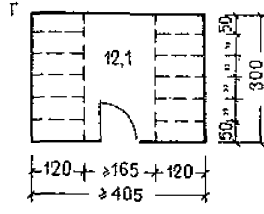
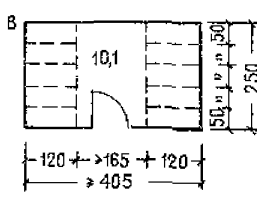
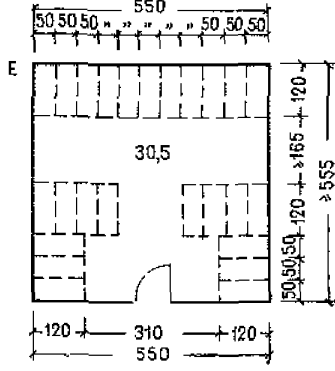
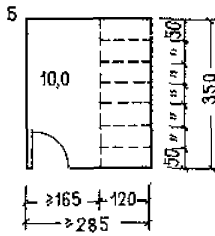
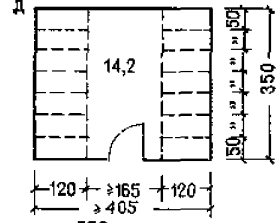

Примеры  
планировки

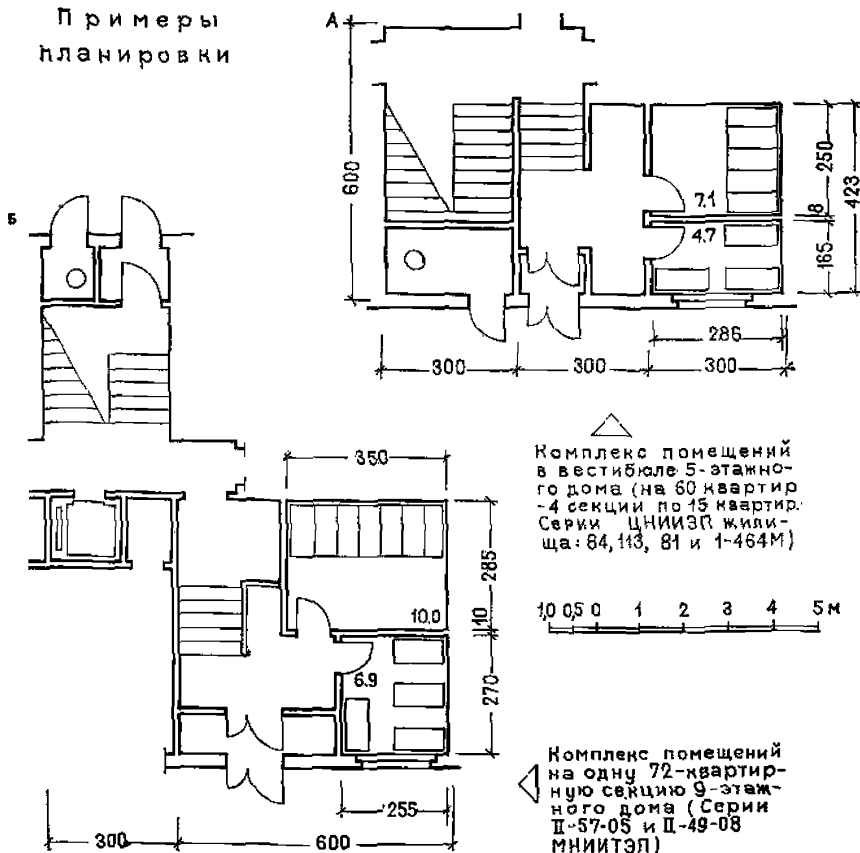

Хранение детских колясок должно осуществляться в первом этаже в инсолируемом помещении, изолированном (по гигиеническим требованиям) от помещения для хранения велосипедов, санок и лыж. В зависимости от населенности дома (секции) рекомендуются следующие варианты комплектации помещений для хранения колясок, велосипедов, лыж, санок:

один комплекс на несколько малоквартирных секций (до 20 квартир), расположенный в первом этаже одной из секций — фрагмент А;

комплекс на одну секцию средней населенности (от 50 до 100 квартир), расположенный в первом этаже — фрагмент Б;

комплекс на многоквартирную секцию (более 100 квартир), состоящий из колясочной, расположенной в 1-м этаже, и помещения для хранения велосипедов, санок, расположенного в 1-м, цокольном этажах или в подвале.

В случае расположения пола колясочной на высоте более 20 см от тротуара необходимо предусматривать пандус в зоне перепада уровней.

Примеры планировки

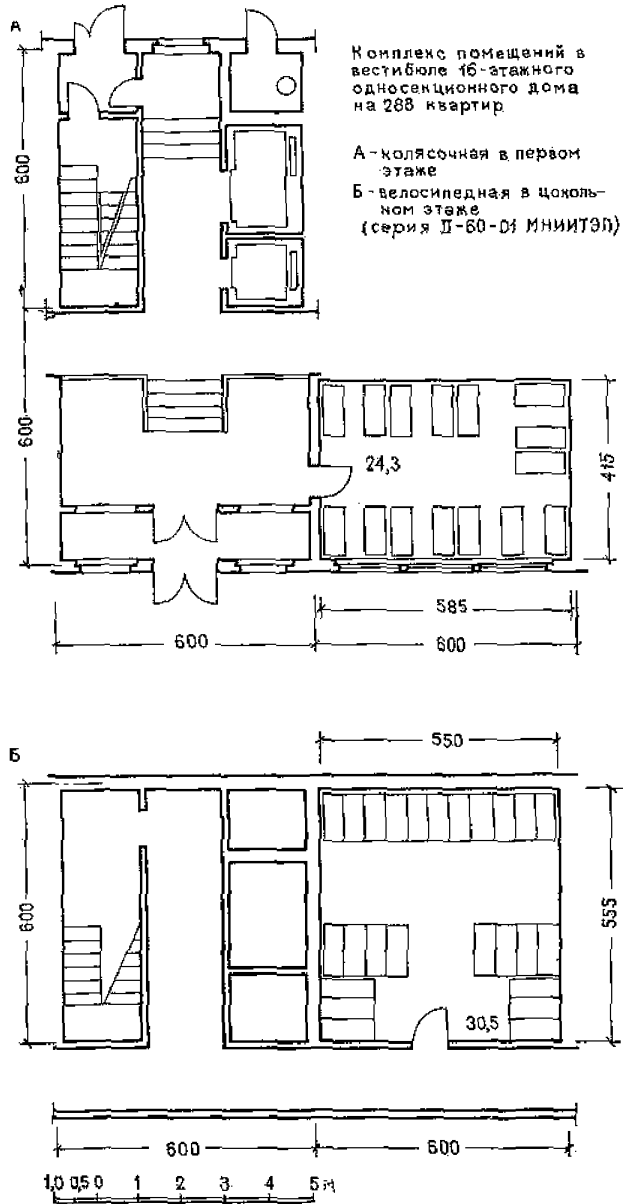

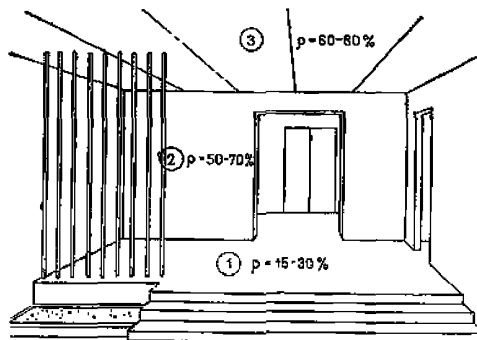

Рекомендации по применению отделочных материалов

Наименование помещения	Вид отделки в каждой поверхности	Наименование материалов													
		Виды отделочных материалов, допускаемых	Плитки ПВХ	Полимерные составы	Плиты из гранита	Цементно-каменные плиты	Керамические плитки	Поливинилхлоридные составы	Масляные краски	Эмалевые краски	Эмульсионные краски ПВА	Лакоталевые колеровочные краски	Керамические плитки	Гипсокартон с цементно-песчаным раствором	Известковые краски
Вестибюль в доме без лифта	пол (1) стены (2) потолок (3)														
Вестибюль в доме с одним лифтом	пол стены потолок														
Вестибюль в доме с двумя-тремя лифтами	пол стены потолок														
Лифтовый холл 19 этажа в доме с колясочной	пол стены потолок														
Лифтовый холл 19 этажа в доме без колясочной	пол стены потолок														
Позажыл лифтовый холл и коридоры - на этаже до 28 человек	пол стены потолок														
Позажыл лифтовый холл и коридоры - на этаже более 28 человек	пол стены потолок														

Примечание. Общие рекомендации по отделке квартир и внеквартирных помещений даны на листе 44

По контрасту с малонасыщенной светлой гаммой отделки квартир внеквартирные помещения, являющиеся связующим звеном между квартирами и окружающим пространством, могут быть решены в более интенсивной, насыщенной гамме. Цветовое решение должно способствовать расширению пространства этих помещений, что достигается, в частности, отделкой стен и потолков одним и тем же цветом.

Следует иметь в виду подверженность отделочных материалов изменениям цвета при различных источниках искусственного освещения, особенно при люминесцентных лампах, которые найдут в ближайшее время широкое применение во внеквартирных помещениях. При этих лампах наиболее сильно изменяются насыщенные теплые цвета. В связи с этим при освещении лампами накаливания рекомендуется в целом теплая

гамма отделки внеквартирных помещений, а при освещении люминесцентными лампами — относительно холодная или нейтральная гамма. Фактор ориентации окон в названных помещениях не учитывается в рекомендациях по их отделке, поскольку они большей частью освещаются искусственными источниками света.

Для отделки рассматриваемых в данном разделе помещений рекомендуются материалы, обладающие в первую очередь высокой износостойкостью, влагостойкостью, нескользкостью. Для ряда помещений (тамбуры, предлестничные площадки, колясочные) требуются материалы, выдерживающие незначительное воздействие низких температур (до  $-10^{\circ}\text{C}$ ). Материалы отделки стен кабин лифтов должны быть стойкими к царапанию.

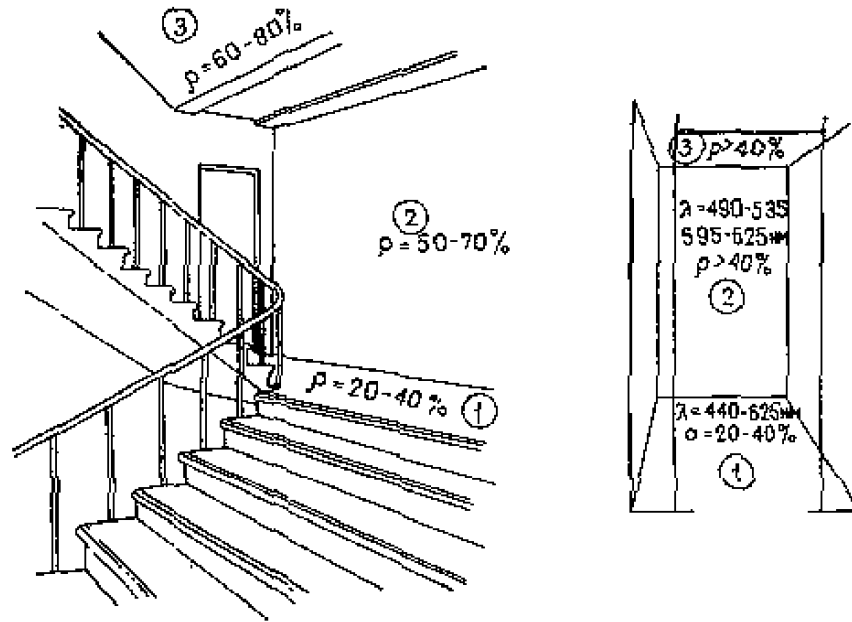

Рекомендации по применению отделочных материалов

Наименование помещений	Вид отделки поверхности	Наименование материалов																						
		Линолеум ПВХ бесшовный, двухслойный	Линолеум ПВХ бесшовный, однослойный	Линолеум ПВХ с угнетенной основой	Плитки ПВХ	Полимерцементные составы	Поливинилцеллюлозные мастичные составы	Керамические плитки	Плиты из гранита	Цементноосновные плиты	Масляные краски	Силикатные краски	Гипсополкмерцементные составы	Известковые краски	Акридно-стирольные эмали	Пентафталевые эмали	Куриронокаучуковые эмали	Эмульсионные краски ПВА	Ультрафиолетовые водоразбавляемые краски	Декоративный бумажно-слоистый пластик	Древеснополиэтиленовые пленки эмальрованные и сбресован			
Лестничные площадки в домах без лифта, с одним лифтом и незадымляемые лестниц	пол (1)																							
	стены (2)																							
	потолок (3)																							
Лестничные площадки незадымляемых лестниц от 10 этажа и выше	пол																							
	стены																							
Лестничные марши в домах с одним лифтом и незадымляемых лестниц	пол																							
	стены																							
Лестничные марши в домах без лифта	пол																							
	стены																							
Тамбуры совмещенные в домах с двумя-тремя лифтами	пол																							
	стены																							
Тамбуры в прочих домах и предлестничные площадки	пол																							
	стены																							
Лифтовая кабина	пол																							
	стены																							
Колясочные и прочие помещения для хранения	пол																							
	стены																							
	потолок																							

### Общие требования

Приведенные данные соответствуют указаниям по проектированию мусоропроводов в жилых и общественных зданиях ВСН 8-72 Госгражданстроя.

Настоящие Указания распространяются на проектирование мусоропроводов для удаления бытового мусора во вновь строящихся и реконструируемых жилых и общественных зданиях. При устройстве мусоропроводов в общественных учреждениях, встраиваемых в жилые здания должны учитываться также специальные технические и гигиенические требования по удалению мусора из этих зданий.

Необходимость устройства мусоропроводов в жилых и общественных зданиях устанавливается соответствующими главами СНиП, а при отсутствии таких требований в СНиП — устанавливается заданиями на проектирование этих зданий.

Мусоропроводы в жилых домах следует, как правило, располагать в отапливаемых лестничных узлах. В IV строительном-климатическом районе и в IIIБ климатическом подрайоне мусоропроводы допускается размещать в неотапливаемых лестничных клетках и наружных выходах.

Мусоросборные камеры должны быть обеспечены удобными подъездами для мусоровозного

транспорта. При невозможности организации непосредственного подъезда к камере должен быть предусмотрен удобный подвоз тележки с контейнером или мусоросборником (см. лист 80) к месту остановки мусоровозного транспорта.

Отметка пола мусоросборной камеры должна располагаться над уровнем тротуара или проезжей части дороги на 50—100 мм. Для вкатывания тележки должен быть устроен пандус с уклоном не более 8%. Размещение мусоросборных камер на другом уровне допускается, как исключение, при привязке дома на местности с большим уклоном; при этом должна быть обеспечена механизация перемещения и подъема контейнеров или мусоросборников к месту подъезда мусоровозного транспорта.

Мусоросборная камера должна иметь самостоятельный вход, изолированный глухими стенами от рядом расположенных окон и входов в лестничную клетку.

Над входом в мусоросборную камеру жилого дома следует предусматривать козырек, выходящий за пределы наружной стены здания.

Мусоросборные камеры не допускаются располагать под жилыми комнатами и служебными помещениями общественных зданий.

Мусоросборные камеры должны устраиваться с обеспечением непосредственной загрузки мусора из мусоропровода в контейнеры или мусоросборники.



Загрузочные клапаны мусоропроводов в жилых домах следует предусматривать, как правило, открытыми (без применения кабин или ниш), расположенными на основных, промежуточных площадках лестничных клеток или в поэтажных холлах. При этом мусоропроводы не должны сужать установленные нормами пути эвакуации людей и препятствовать открыванию и очистке окон. К загрузочным клапанам должны быть обеспечены удобные и освещенные подходы. На промежуточных площадках лестничных клеток загрузочные клапаны следует размещать через этаж. В общественных зданиях загрузочные клапаны мусоропровода, как правило, должны располагаться в хозяйственных комнатах.

При размещении мусоросборной камеры на первом этаже загрузочный клапан на этом этаже не устанавливается.

Расстояние от дверей квартир до ближайшего загрузочного клапана не должно превышать в жилых домах 25 м, в общественных зданиях (от служебных помещений до хозяйственной комнаты с загрузочным клапаном) — 50 м.

Мусоропроводы следует рассчитывать исходя из нормативов суточного накопления мусора: 0,25 л на 1 кв. м жилой площади в жилых домах;

0,2 л на 1 кв. м жилой площади в общежитиях и гостиницах;

0,15 л на 1 кв. м рабочей площади, обслуживаемой мусоропроводом в административных зданиях.

Для зданий другого назначения расчет накопления мусора производится в соответствии с технологическим заданием.

При суточном накоплении мусора до 1500 л в здании должен устанавливаться один ствол мусоропровода.

Применяемые в мусоропроводах конструкции должны быть промышленного изготовления из негорючих влагостойких материалов. Их исполнение должно соответствовать требованиям действующих стандартов и технических условий, а также утвержденных нормалей и типовых условий.

Стальные детали мусоропроводов должны иметь стойкое антикоррозионное покрытие.

#### Ствол мусоропровода и загрузочные клапаны

Ствол мусоропровода должен быть дымо- и воздухонепроницаемым, выполнен, как правило, из асбестоцементных безнапорных труб с условным проходом 400 мм.

Трубы с условным проходом более 400 мм допускается применять в зданиях, где по условиям эксплуатации имеются увеличенные габариты сбрасываемого мусора.

Внутренняя поверхность ствола должна быть гладкой, без раковин, трещин и наплывов.

Ствол мусоропровода должен располагаться вертикально. Как исключение, допускается излом ствола до 20° к вертикали на высоту не более 3 м. Рабочая поверхность наклонного участка ствола мусоропровода должна быть равнопрочной конструкции пинберного устройства.

Стволы мусоропроводов могут быть открыты без облицовки, открытыми облицованными заделанными в стену. Заделка стволов мушпроводов в стены и облицовка должны б выполнены без пустот. Ствол мусоропровода перед заделкой в стену изолируется шлаковатой слоем 30 мм или другим звукопоглощающим, биостойким, не подверженным гниению материалом, с последующей оберткой рубероидом.

Мусоропроводы не допускается располагать около стен, а также в стенах, ограждающих жилые комнаты или служебные помещения общественных зданий, уровень шума в которых ограничивается нормами.

Открыто расположенный ствол мусоропровода должен быть отделен от строительных конструкций звукоизолирующими упругими прокладками.

Стыки труб в стволах мусоропровода, прикрытие загрузочных клапанов к стволу и отвода к элементам перекрытия мусоросборной камеры должны быть влагостойкими, дымо- и воздухонепроницаемыми, выполненными без внутренних уступов.

Конструкция загрузочных клапанов должна удовлетворять следующим требованиям:

а) приемное отверстие загрузочного ковша должно иметь минимальные габариты: по ширине 240 мм и по высоте 270 мм, обеспечивающие свободную выгрузку мусора из стандартного ведра;

б) размеры загрузочного ковша должны быть такими, чтобы в него нельзя было заложить предметы длиной более внутреннего диаметра ствола мусоропровода;

в) загрузочный ковш должен легко открываться и закрываться и иметь в крайних положениях плотный притвор с упругими прокладками, обеспечивающими дымо- и воздухо непроницаемость загрузочного клапана. Во всех промежуточных положениях загрузочный клапан должен исключать возможность непосредственной загрузки мусора в ствол;

г) в любом положении ковш не должен перекрывать внутреннее сечение ствола мусоропровода;

д) в открытом положении ковша его загрузочное отверстие должно фиксироваться в положении, близком к горизонтальному;

е) загрузочный клапан должен обеспечивать свободное перемещение мусора в ствол мусоропровода. Угол наклона днища загрузочного ковша в закрытом положении должен составлять не более 30° к вертикали;

ж) внутренняя поверхность ковша должна иметь гладкую поверхность и стойкое антикоррозионное покрытие. Углы ковша должны иметь закругления радиусом не менее 15 мм. Внешняя поверхность загрузочного клапана и дверцы ковша должны иметь декоративное покрытие. Ручка ковша должна быть гладкой и иметь хромированную или никелированную поверхность.

Ковш должен изготавливаться из листовой стали толщиной 2 мм;

з) конструкция загрузочного клапана должна предусматривать возможность снятия ковша для прочистки ствола мусоропровода при его засорении.

Загрузочный клапан должен устанавливаться так, чтобы загрузочное отверстие ковша в открытом положении находилось на высоте 0,7—0,8 м от уровня чистого пола.

### Мусоросборная камера

Размеры и планировка мусоросборной камеры определяются проектом с учетом размещения и нормального обслуживания стандартных контейнера и мусоросборников, средств для их перемещения, установки предусмотренного настоящими Указаниями санитарно-технического оборудования. Высота мусоросборной камеры в свету должна быть не менее 2,2 м.

Устанавливаемые в камере стандартные контейнеры или мусоросборники определяются проектом с учетом суточного накопления, а также установленных сроков вывозки, системы сбора и транспортировки мусора в районе строительства здания.

Нижняя часть ствола мусоропровода должна перекрываться шиберным устройством. Высота от пола мусорокамеры до нижней части шиберного устройства должна быть в свету не менее 1,35 м.

Конструкция шиберного устройства должна иметь механическую прочность, достаточную для восприятия ударов от металлических предметов до 1 кг, падающих с верхнего этажа. Шибер в шиберном устройстве должен легко открываться и закрываться.

Ограждающие строительные конструкции мусоросборной камеры должны быть дымо- и воздухо непроницаемыми и негорючими с пределом огнестойкости не менее 1 ч.

Дверь мусоросборной камеры должна быть облицована с внутренней стороны листовой сталью, иметь по контуру плотный притвор и запорное устройство. Дверь должна открываться в сторону улицы. Ширина дверного проема должна быть достаточной для провоза тележки с контейнером или мусоросборником.

Стены мусоросборной камеры должны быть облицованы керамической плиткой, а потолок камеры должен быть окрашен масляной краской.

Пол мусоросборной камеры должен быть водонепроницаемым, облицованным метлахской плиткой с уклоном 0,01 к прямку или трапу.

Контейнер — укрупненная стандартная емкость для сбора бытового мусора, устанавливаемая в мусоросборной камере на инвентарной тележке.

Контейнер с мусором вывозится к месту переработки мусора на специальных контейнерных мусоровозах.

Мусоросборник — стандартная емкость для сбора бытового мусора объемом не более 100 л, устанавливаемая в мусоросборной камере.

Мусор из мусоросборников опрокидывается в мусоровозный транспорт с помощью механизмов или вручную.

Шибберное устройство — конструкция типа заслонки, устанавливаемая в нижней части ствола мусоропровода. Шибберное устройство служит для перекрытия ствола мусоропровода в момент

вывозки контейнера, при выгрузке мусора из мусоросборника.

В мусоросборной камере следует предусматривать устройство водопровода с краном диаметром 15 мм и шлангом для промывки мусоросборников, а также для мытья стен и пола камеры. При наличии в доме централизованного горячего водоснабжения устанавливаются краны горячей и холодной воды.

Для стока воды в полу мусоросборной камеры должен быть устроен трап диаметром 100 мм. Трап в полу мусоросборной камеры, расположенный выше отметки крышки канализационного колодца, должен присоединяться к канализации.

В случае расположения пола мусоросборной камеры ниже верха крышки канализационного колодца вместо трапа в полу камеры следует устраивать приямок емкостью не менее 30 литров со съемной решеткой. При этом камера должна быть оборудована раковинной с задвижкой на отводной трубе и ручным насосом для перекачки воды из приямка в раковину.

В мусоросборной камере должна быть обеспечена температура воздуха не ниже  $+5^{\circ}\text{C}$  при средней температуре наиболее холодной пятидневки в районе строительства здания.

Камеры должны иметь электрическое освещение с установкой светильников в пыленепроницаемом влагозащищенном исполнении.

Мусоросборные камеры должны быть оснащены тележками или оборудованы другими устройствами для перемещения контейнеров и мусоросборников к месту подъезда мусоровозного транспорта. Грузоподъемность тележки должна соответствовать весу контейнера с мусором, расчетный вес бытового мусора следует принимать равным  $250\text{ кг/м}^3$ .

Максимальное усилие передвижения тележки с грузом не должно превышать 20 кг с учетом движения по уклону до 0%.

Тележки, грузоподъемные механизмы и другое оборудование, необходимое для перемещения мусора к мусоровозному транспорту, должны быть предусмотрены в смете на устройство мусоропровода.

### Вентиляция

Мусоросборная камера и ствол мусоропровода должны быть обеспечены естественной вытяжной вентиляцией, осуществляемой через ствол мусоропровода.

Примерная схема установки мусоропровода в жилых домах

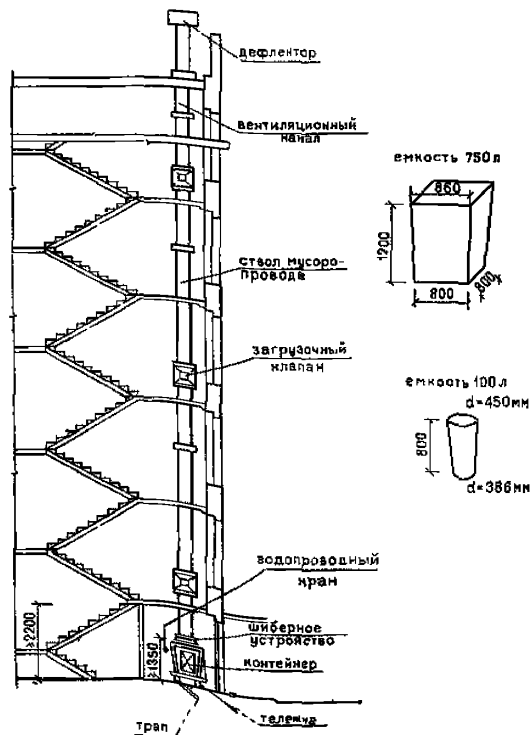

Вытяжной вентиляционный канал должен иметь сечение не менее  $700 \text{ см}^2$ . Канал должен быть выведен через кровлю и заканчиваться дефлектором, установленным в соответствии с требованиями СНиП на устройство вентиляционных каналов жилых и общественных зданий.

Допускается, как исключение, излом вентиляционного канала под углом не более  $30^\circ$  к вертикальной оси ствола мусоропровода.

Вентиляционные каналы должны быть выполнены из негорючих материалов и иметь гладкую внутреннюю поверхность.

Сопряжение вентиляционных каналов со стволом мусоропровода должно быть дымо- и воздухонепроницаемым.

В местах выхода каналов через кровлю должна быть обеспечена водонепроницаемость.

## СОДЕРЖАНИЕ

	Стр.
Введение . . . . .	4
<b>Раздел I. Помещения квартиры, мебель, оборудование . . . . .</b>	<b>13</b>
1. Квартира. Площади помещений. Исходные данные . . . . .	14
2. Антропометрические данные . . . . .	15
3. Квартира. Исходные габариты. . . . .	16
4. Квартира. Исходные габариты . . . . .	17
5. Квартира. Наборы мебели . . . . .	18
6. Мебель. Кровати, кресла, стулья . . . . .	20
7. Мебель. Столы . . . . .	21
8. Мебель. Шкафы. . . . .	22
9. Мебель детская . . . . .	23
10. Встроенные шкафы. Типы и габариты . . . . .	24
11. Встроенные шкафы. Типы и габариты . . . . .	25
12. Встроенные шкафы, сушильные, вентилируемые, для верхней одежды . . . . .	26
13. Встроенные шкафы. Оборудование . . . . .	27
14. Общая комната. Параметры помещений . . . . .	28
15. Общая комната. Группировка мебели . . . . .	29
16. Общая комната. Функциональные габаритные схемы . . . . .	30
17. Общая комната. Функциональные габаритные схемы . . . . .	31
18. Спальня. Параметры помещений . . . . .	32
19. Спальня. Группировка мебели . . . . .	33
20. Спальня. Группировка кроватей . . . . .	34
21. Спальня. Функциональные габаритные схемы . . . . .	35
22. Спальня. Функциональные габаритные схемы . . . . .	36
23. Кухня. Параметры помещений . . . . .	37
24. Кухня. Исходные данные . . . . .	38
25. Кухня. Функциональные зоны . . . . .	39
26. Кухня. Плиты . . . . .	40
27. Кухня. Мойки . . . . .	41
28. Кухня. Холодильники . . . . .	42
29. Кухня. Мебель . . . . .	43
30. Кухня. Мебель . . . . .	44
31. Кухня. Осветительные приборы . . . . .	45
32. Кухня. Примеры планировки в модульных параметрах . . . . .	46
33. Кухня. Схема размещения оборудования, включаемого в смету на общестроительные работы . . . . .	47
34. Кухня. Пример комплексной привязки мебели и оборудования при однорядном размещении (вариант с газовой плитой) . . . . .	48
35. Санитарный узел. Оборудование . . . . .	50
36. Санитарный узел. Оборудование . . . . .	51
37. Санитарный узел. Типы и габариты . . . . .	52
38. Санитарный узел. Кабина . . . . .	53
39. Летние помещения. Типы, размещение в квартире . . . . .	54
40. Летние помещения. Исходные данные . . . . .	55

	Стр.
41. Летние помещения. Габаритные схемы для I, II и III климатических районов . . . . .	56
42. Летние помещения. Габаритные схемы для IIIB и IV климатических районов . . . . .	57
43. Летние помещения. Габаритные схемы для IIIB и IV климатических районов . . . . .	58
44. Общие рекомендации по отделке помещений . . . . .	59
45. Отделка жилых комнат . . . . .	60
46. Отделка кухни . . . . .	61
47. Отделка передних, коридоров, санузлов . . . . .	62
<b>Раздел 2. Основные внеквартирные помещения . . . . .</b>	<b>63</b>
48. Основные параметры лестниц . . . . .	64
49. Защита лестниц от задымления . . . . .	65
50. Типы лестниц в зависимости от этажности . . . . .	66
51. Типы лестниц в зависимости от этажности . . . . .	67
52. Типы лестниц в зависимости от этажности . . . . .	68
53. Типы и параметры обычных пассажирских лифтов . . . . .	69
54. Типы и параметры обычных пассажирских лифтов . . . . .	71
55. Типы и параметры обычных пассажирских лифтов . . . . .	72
56. Типы и параметры скоростных пассажирских лифтов . . . . .	73
57. Варианты блокировки лифтов . . . . .	75
58. Площадки перед лифтами . . . . .	76
Расположение кабин и дверей в шахтах лифтов . . . . .	77
Определение количества лифтов . . . . .	78
<i>Планировка лестнично-лифтовых узлов в 9-этажных домах</i> . . . . .	79
<i>Планировка лестнично-лифтовых узлов в 9-этажных домах</i> . . . . .	80
59. Планировка лестнично-лифтовых узлов в 9-этажных домах . . . . .	81
60. Планировка лестнично-лифтовых узлов в 12-этажных домах . . . . .	82
61. Планировка лестнично-лифтовых узлов в домах 10 и более этажей с незадымляемой лестницей . . . . .	83
62. Планировка лестнично-лифтовых узлов в домах 10 и более этажей с незадымляемой лестницей . . . . .	84
63. Планировка лестнично-лифтовых узлов в домах 10 и более этажей с незадымляемой лестницей . . . . .	85
64. Планировка лестнично-лифтовых узлов в домах 10—16 этажей с лестничной клеткой, разделенной на противодымные отсеки . . . . .	86
65. Планировка лестнично-лифтовых узлов в домах 10—16 этажей с лестничной клеткой, разделенной на противодымные отсеки . . . . .	87
66. Планировка лестнично-лифтовых узлов в домах в 10—16 этажей с лестницами без естественного освещения . . . . .	88
67. Помещения для хранения детских колясок, велосипедов, лыж. Исходные данные . . . . .	89
68. Помещения для хранения детских колясок, велосипедов, лыж. Габаритные схемы . . . . .	90
69. Планировка помещений для хранения детских колясок, велосипедов во взаимосвязи с вестибюлем . . . . .	91
70. Планировка помещений для хранения детских колясок, велосипедов во взаимосвязи с вестибюлем . . . . .	92
71. Отделка вестибюля, лифтовых холлов и коридоров . . . . .	93

	Стр.
76. Отделка лестниц, лифтовых кабин и помещений для хранения колясок, велосипедов . . . . .	94
77. Мусоропроводы . . . . .	95
78. Мусоропроводы . . . . .	96
79. Мусоропроводы . . . . .	97
80. Мусоропроводы . . . . .	98
81. Мусоропроводы . . . . .	99

Центральный научно-исследовательский и проектный институт типового и экспериментального проектирования жилища

**НОРМАЛИ ПЛАНИРОВОЧНЫХ ЭЛЕМЕНТОВ ЖИЛЫХ И ОБЩЕСТВЕННЫХ ЗДАНИЙ**

Редакция литературы по градостроительству и архитектуре  
 Зав. редакцией Н. Л. Дмитриева  
 Редактор И. П. Смирнова  
 Мл. редактор Л. М. Климова  
 Технический редактор И. В. Панова  
 Корректоры В. А. Быкова, И. П. Шахновская

Сдано в набор 18/XII 1974 г.  
 Подписано к печати 19/VIII 1975 г.  
 Формат 84X108<sup>1/8</sup> д. л. Бумага типографская № 1. 10,92 усл. печ. л. (уч.-изд. 8,19 л.)  
 Тираж 8.000 экз. Изд. № М1X-5078  
 Зак. № 1276 Цена 57 коп.

Стройиздат  
 103006, Москва, Каляевская ул., д. 23а  
 Московская типография № 4 Союзполиграфпрома при Государственном комитете Совета Министров СССР по делам издательств, полиграфии и книжной торговли, г. Москва, И-41, Б. Переяславская ул., дом 46