

# **ТИПОВЫЕ ПАСПОРТА**

**РАЦИОНАЛЬНОГО РАСПОЛОЖЕНИЯ,  
ОХРАНЫ И КРЕПЛЕНИЯ  
ГОРНЫХ ВЫРАБОТОК,  
ПОДДЕРЖИВАЕМЫХ  
В СЛАБЫХ ГЛИНИСТЫХ ПОРОДАХ**

Тула — 1982

Министерство угольной промышленности СССР  
ВСЕСОЮЗНЫЙ ОРДЕНА ТРУДОВОГО КРАСНОГО ЗНАМЕНИ  
НАУЧНО-ИССЛЕДОВАТЕЛЬСКИЙ ИНСТИТУТ ГОРНОЙ ГЕОМЕХАНИКИ  
И МАРКШЕЙДЕРСКОГО ДЕЛА (ВНИИ)  
ПОДМОСКОВНЫЙ НАУЧНО-ИССЛЕДОВАТЕЛЬСКИЙ  
И ПРОЕКТНО-КОНСТРУКТОРСКИЙ УГОЛЬНЫЙ ИНСТИТУТ (ПНИУИ)

УТВЕРЖДЕНЫ

Техническим директором  
ПО "Тулауголь"

Д.А. НЕМЧЕНКОВЫМ

8 сентября 1982 г.

УТВЕРЖДЕНЫ

Техническим директором  
ПО "Новомосковскуголь"

Н.И. ГУБИНЫМ

20 августа 1982 г.

ТИПОВЫЕ ПАСПОРТА

рационального расположения, охраны и крепления  
горных выработок, поддерживаемых в слабых глинистых породах

Тула

1982

УДК 622.016.347 + 622.281.23.5

Типовые паспорта рационального расположения, охраны и крепления горных выработок, поддерживаемых в слабых глинистых породах /ВНИМИ, ПНИУИ.-Тула, 1982, 50 с.

Типовые паспорта составлены для условий разработки бурого угля в Подмосковном и других бассейнах с аналогичными условиями поддержания выработок.

Приводятся способы охраны, рациональные схемы расположения, типы крепи и параметры крепления пластовых выемочных выработок в условиях отработки одиночных пластов бурого угля мощностью до 3,5 м, пологого залегания на глубинах разработки до 120 м.

Типовые паспорта разработали: Н.П.Бажин, Л.К.Нейман, П.И.Смирнов (ВНИМИ), Ф.А.Карасев, Б.В.Цыплаков, В.И.Шапошников (ПНИУИ), В.В.Герасимов, А.Г.Коновалов, Г.С.Фридман (ПО "Тулауголь"), Ю.Ф.Бусаров, М.Д.Минашкин (ПО "Новомосковскуголь").

Илл. 17, табл. II.

## В В Е Д Е Н И Е

Достижение высоких технико-экономических показателей работы шахт, повышение производительности труда и безопасности горных работ в большей степени связаны с состоянием горных выработок, которое нельзя назвать вполне удовлетворительным. Так, на шахтах Подмосковского бассейна ежегодно ремонтируется более 80 км горных выработок, из них свыше 60% составляют выемочные штреки. На реманте и поддержании горных выработок занято более 12% от общего числа подземных рабочих.

Основными факторами неудовлетворительного состояния подземных горных выработок являются наличие весьма слабых, мало литифицированных и зачастую обводненных песчано-глинистых пород, влияние на выработки, особенно выемочные, очистных работ и применение крепей, не соответствующих условиям поддержания выработок. На шахтах производственных объединений "Тулауголь" и "Новомосковскуголь" доля металлических крепей в общей протяженности поддерживаемых выработок составляет немногим более 26%. На аналогичных месторождениях Днепровского бурогоугольного бассейна (ПО "Александряуголь") и Средней Азии (ПО "Средауголь") этот показатель составляет соответственно 50 и 70%.

Действующие в угольной промышленности нормативные документы: "Указания по рациональному расположению, охране и поддержанию горных выработок на угольных шахтах СССР" и "Типовые паспорта охраны, крепления и поддержания подготовительных выработок без целиков" предназначены в основном для выработок, поддерживаемых в условиях отработки каменноугольных месторождений с глубиной разработки более 100 м и значительно более литифицированными и прочными вмещающими породами. Настоящие "Типовые паспорта рационального расположения, охраны и крепления горных выработок, поддерживаемых в слабых глинистых породах" (далее по тексту - Типовые паспорта) являются дополнением к вышеуказанным нормативным документам.

Условия поддержания выработок зависят от многих горно-геологических факторов: типа и состава вмещающих пород, наличия в кровле и почве выработок защитных пачек угля и их мощности.

обводненности угля и пород и др.

По причинам частой изменчивости литологического состава пород и непостоянства гипсометрии угольного пласта отдельные участки протяженных выработок могут оказаться в различных условиях поддержания, поэтому выбор типа крепи и параметров крепления выработок по их длине должен производиться дифференцированно.

Типовые паспорта составлены на основании материалов исследований проявлений горного давления в подготовительных выработках, проведенных ВНИИМ, ДНИУИ и ТПИ в основном на шахтах Подмосковного бассейна, а также обобщения передового опыта крепления и охраны выработок на шахтах ПО "Тулауголь" и "Новомосковскуголь".

В Типовых паспортах надлежит отражение широко применяемые и новые, прошедшие опытную проверку крепи выемочных выработок для условий в основном бесцеликковой отработки угольных пластов, но в них введен раздел, посвященный креплению выработок при охране их целиками угля. Этот способ охраны выработок может применяться как исключение, в особых, указанных далее условиях.

## 1. ОБЩЕЕ ПОЛОЖЕНИЕ

### 1.1. Назначение и область применения Типовых паспортов

Типовые паспорта предназначены для выбора рациональных схем расположения, способов охраны, типов крепи и параметров крепления выемочных выработок на шахтах, разрабатывающих пласты бурого угля мощностью до 3,5 м, пологого залегания, на глубинах разработки до 120 м.

Вмещающие породы представлены слабо литифицированными глинами, насыщенными в разной степени песком и органическими остатками, слабосцементированными песками на глинистом цементе, известняками и песками. Пласты угля и породы, как правило, обводнены.

Выемочные выработки проводятся по пласту угля или с подрывкой пород в почве пласта.

Для выемочных выработок Типовые паспорта ограничиваются условиями правильного ведения горноподготовительных работ, т.е. выполнением предусмотренных технологией требований к сечению контура проводимых выработок и возведению крепи, а также установленных требований к эксплуатации выработок.

При этих условиях применение Типовых паспортов обеспечивает эксплуатационное состояние выемочных выработок в течение всего срока службы.

### 1.2. Физико-механические свойства пород

В Подмосковном бассейне вмещающие угольный пласт породы представлены глинами, песками и известняками. Наибольшее распространение имеют глины, которые по своим физическим свойствам и гранулометрическому составу отличаются большим разнообразием и делятся на четыре типа: пластичные или жирные глины; непластичные, плотные, углистые глины; песчанистые и песчаные глины.

Пластичные глины синеватого или темносерого цвета, образуют кровлю и почву пластов. Глины тонкодисперсные, глинистые фракции (размер частиц 0,005 мм и менее) составляет более 50%. Прочность на сжатие 1,7-4,4 МПа. (17-44 кг/см<sup>2</sup>), прочность на

сдавливание 2,3-2,6 МПа (23-26 кгс/см<sup>2</sup>), коэффициент Пуассона равен 0,35-0,4, угол внутреннего трения 5-10°. Глина интенсивно поглощает влагу, при этом порода размокает и почти полностью теряет свою несущую способность, а коэффициент Пуассона возрастает до 0,5. Порода в основном однородна и изотропна.

Непластичные плотные глины часто встречаются в непосредственной кровле пласта. Они имеют темносерый цвет до черного, содержат большое количество растительных остатков. Сравнительно слабо размокают в воде. Прочность непластичных глин 5,0-7,5 МПа (50-75 кгс/см<sup>2</sup>), коэффициент Пуассона равен 0,3-0,4, угол внутреннего трения до 20°.

Песчанистые и песчаные глины темносерого или серого цвета, имеют ярко выраженную слоистость и содержат песка от 17-25% (песчанистые глины) до 25-55% (песчаные глины). При содержании песка вблизи нижнего предела эти глины по своим свойствам близки к непластичным и пластичным глинам. В зависимости от структуры расположения в глине песчаного материала они либо анизотропны, либо изотропны. У песчанистой глины прочность на сжатие 2,5-4,5 МПа (25-45 кгс/см<sup>2</sup>), угол внутреннего трения 25-30°, коэффициент Пуассона 0,3-0,43. У песчаной глины прочность на сжатие 1,7 МПа (17 кгс/см<sup>2</sup>), угол внутреннего трения 30°, коэффициент Пуассона 0,23. Эти глины легко размокают в воде, существенно снижая при этом свою несущую способность.

Пески - порода серого цвета. По своему гранулометрическому составу мелкозерниста, до 70% составляют частицы размером 0,25-0,05 мм. Прочность слабосцементированных песков на сжатие 0,1-0,3 МПа (1-3 кгс/см<sup>2</sup>), угол внутреннего трения 30-35°. При насыщении водой пески становятся подвижными, а с примесями мелкодисперсных глинистых частиц приобретают свойства иллунов.

Известняки залегают выше и ниже пласта угля, в отдельных случаях полностью отсутствуют. Они кавернозны и трещиноваты.

### 1.3. Характеристика горно-геологических условий поддержания выработок

В Подмосковном бассейне непосредственную кровлю угольного пласта принято делить на три типа: легкая, средняя и тяжелая.

Характеристика этих типов кровли и их литологический состав представлены в табл. I и на рис. I.

Кроме того, условия поддержания выработок в Подмосковном бассейне во многом зависят от состава и свойств пород почвы пласта (точнее, почвы выработок, так как в большинстве случаев при их проведении производится подрывка пород почвы).

По строению и составу пород в почве условия поддержания выработок делятся на три группы (I, II, III), в которые также включены степень обводненности вмещающих пород, наличие прослоек в угольном пласте и величина подрывки пород почвы. Характеристика групп условий поддержания выработок представлена в табл. 2.

#### I.4. Горнотехнические условия поддержания выработок

Вывозка угля на бурогольных месторождениях осуществляется длинными столбами с обратным порядком их отработки. Длина выемочных столбов составляет от 400 до 2000 м, средняя длина столба 500 м. Длина лавы 70-120 м, средняя длина лавы 85 м.

Подготовка выемочных столбов производится проведением двух выемочных штреков (конвейерного и вентиляционного) и монтажной камеры. Охрана выемочных выработок осуществляется следующими способами:

1. Поддержанием выемочных выработок в массиве впереди очистного забоя, с погашением их одновременно с подвиганием лавы.
2. Проведением выработок вприсечку к выработанному пространству.
3. Сохранением выработки позади очистного забоя и ее повторным использованием при отработке соседнего выемочного столба.
4. Целиками угля. Этот способ допускается применять в случаях наличия в пласте угля карстовых и иных геологических нарушений, при сложной гидрологической обстановке (большие притоки воды, наличие пливунов), вблизи пожароопасных участков или зон самовозгорания угля.



Таблица I

## Характеристика кровли угольного пласта

Легкая	Средняя	Тяжелая
<p>Непосредственно над угольным пластом залегают мощные (более 5 м) слои песка, иногда отделенные от пласта угля слоем глины до 1,5 м. Ближайшие вышележащие известняки залегают не ближе 15 м от угольного пласта или известняки отсутствуют</p>	<p>Непосредственно над угольным пластом залегают слои плотных глин мощностью 1,5-3,0 м, выше которого залегают песок с маломощными прослойками других пород. Расстояние до ближайших известняков более 7 м. Или же непосредственная кровля представлена песчано-глинистыми породами любой мощности, но ближайшие известняки залегают на расстоянии 7-15 м от пласта угля</p>	<p>Непосредственно над пластом угля залегают монолитный плотный или пластичный пласт глины мощностью более 3 м, при различном расстоянии до вышележащего пласта известняка. Непосредственно над пластом угля залегают любые породы, но расстояние до ближайшего пласта известняка менее 7 м. В толще пород, равной по мощности шестикратной вынимаемой мощности пласта, содержится плотных и пластичных глин более 75% при отсутствии в комплексе пород пластов известняка</p>



Рис. I. Строение и литологический состав кровли (примеры): легкой (а), средней (б), тяжелой (в)

Таблица 2

## Характеристика пород в почве и боках выработки

I группа	II группа	III группа
<p>В почве выработки залегают:</p> <ol style="list-style-type: none"> <li>1) сухие пески, или</li> <li>2) известняки,</li> <li>3) непластичные глины (углистые и сланцеватые),</li> <li>4) угольная пачка мощностью не менее 0,3 м, ниже которой - породы, не склонные к пучению.</li> </ol> <p>В угольном пласте отсутствуют прослойки пластичных глин или их суммарная мощность не более 0,2 м. Прослойки других пород могут быть большей мощности.</p> <p>Величина подрывки не склонных к пучению пород в кровле или почве угольного пласта или одновременно в кровле и почве не превышает 0,7 м.</p> <p>Породы не обводнены или обводнены незначительно.</p> <p>При залегании в почве выработки угля, известняка или непластичных глин обводненность может быть значительной.</p>	<p>В почве выработки залегают:</p> <ol style="list-style-type: none"> <li>1) слабообводненные пески (песчаные глины) или</li> <li>2) угольная пачка мощностью менее 0,3 м, ниже которой - обводненные пески (песчаные глины)</li> </ol> <p>В угольном пласте - прослойки пластичной глины мощностью до 0,4 м, а прослойки непластичных глин и песка могут быть большей мощности.</p> <p>Величина подрывки не склонных к пучению пород в кровле или почве угольного пласта или одновременно в кровле и почве не превышает I м.</p> <p>Породы обводнены.</p> <p>При залегании в почве пачки угля обводненность может быть значительной.</p>	<p>В почве выработки залегают:</p> <ol style="list-style-type: none"> <li>1) мелкозернистые илистые сильнообводненные пески, или</li> <li>2) пластичные глины,</li> <li>3) сильнообводненные песчаные глины,</li> <li>4) пачка угля, ниже которой - пластичные глины.</li> </ol> <p>В угольном пласте имеются прослойки пластичной глины суммарной мощностью более 0,4 м, прослойки непластичных глин могут быть большей мощности.</p> <p>Величина подрывки склонных к пучению пород в кровле или почве угольного пласта или одновременно в кровле и почве составляет более I м.</p> <p>Породы сильно обводнены, в надугольных песках могут быть напорные воды.</p>

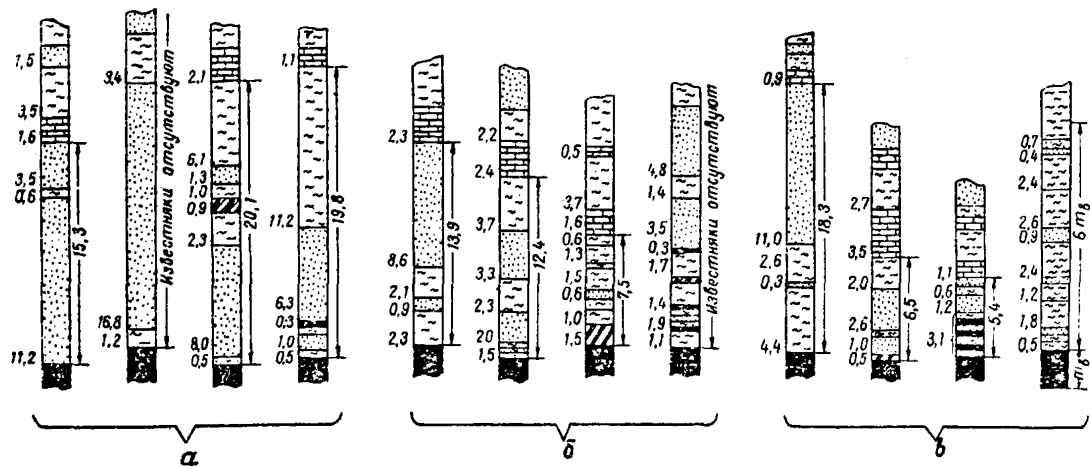
Примечание: участки выработок с мульдообразными понижениями и геологическими нарушениями относятся по сложности к следующей группе условий поддержания по отношению к группе, определенной для всей выработки.

## 1.5. Крепь выемочных выработок

Типовые паспорта предусматривают крепление выемочных выработок деревянными и металлическими креплениями.

Основной крепью выемочных выработок бурогольных месторождений является деревянная. К достоинствам этой крепи следует отнести ее дешевизну, простоту конструкции, легкость установки. Недостатками деревянной крепи являются: невысокая несущая способность и потеря ее от времени, невозможность повторного использования, малая податливость и огнеопасность. Эти недостатки ограничивают область применения деревянной крепи.

Металлические крепи для выемочных выработок характеризуются высокой несущей способностью, достаточной податливостью, многократным использованием. Конструкции металлических крепей изготавливаются из специального взаимозаменяемого профиля — СВП. По форме и сечению они подразделяются на арочные (АМК, МИК-5), кольцевые (КПК, КМК-П), с плоским перекрытием (ТМК, МИК-4с, ТПК).

Металлические крепи с плоским перекрытием хорошо вписываются в сопряжение лавы со штреком и позволяют более надежно крепить кровлю сопряжения, что повышает безопасность ведения работ. Эти крепи удобны при применении механизированных крепей сопряжения, упрощают технологию извлечения и доставки элементов крепи.

Арочные и кольцевые крепи, обладающие более высокой несущей способностью по сравнению с креплениями с плоским перекрытием, имеют ряд существенных недостатков: трудоемкость возведения, отсутствие крепей сопряжения для этих форм сечения, сложность извлечения и транспортировки элементов крепи.

Металлическую податливую крепь следует применять из СВП17 для I и II группы условий поддержания, из СВП22 или СВП27 для III группы условий поддержания. Допускается в крепях с плоским перекрытием применять для стоек СВП17, а для верхняков — СВП22 или СВП27.

Соединение элементов металлической крепи и придание ей податливости осуществляются узлами податливости. Применяемые в бассейне болтовые вайки с плоской планкой не обеспечивают высокого сопротивления крепи в податливом режиме.

Рекомендуются следующие замковые соединения: болтовой замок с фигурной планкой (рис.2), клиновой замок с одним горизонтальным клином (рис.3), одноклиновой замок (рис.4), клиновой замок с вкладышем из СВП (рис.5), клиновой замок с вертикальным кливом (рис.6).

Предусмотренная Типовыми паспортами плотность установки крепёжных рам составляет:

- для деревянной крепи - от 1,4 до 4 рам на 1 м протяженности выработки (расстояние между рамами - соответственно 0,7 м до крепления выработки всплошную);

- для металлической крепи - от 1,43 до 2,5 рам на 1 м протяженности выработки (расстояние между рамами - соответственно от 0,7 до 0,4 м).

Для поддержания выемочных выработок в зоне влияния очистных работ в качестве крепи усиления основной штрековой крепи рекомендуется применять индивидуальные гидравлические стойки с внутренним питанием типа ИСК или стойки трения. Деревянные стойки допускаются к применению в качестве крепи усиления, в основном при креплении выработок деревянной крепью.

Стойки крепи усиления устанавливаются под деревянные прогоны длиной 2,8-3,5 м, при этом под каждый прогон возводят 3-4 стойки. Допускается установка гидравлических стоек с соответствующей верхней насадкой (для деревянной или металлической крепи) под каждую раму без прогонов. При слабой и оводненной почве стойки крепи усиления необходимо устанавливать на лежни. В зависимости от условий поддержания выработок крепь усиления устанавливается в один, два или три ряда.

Установка основной крепи и крепи усиления должна производиться в соответствии с требованиями "Отраслевой инструкции по применению металлических, сборных железобетонных и анкерных крепей в подготовительных выработках угольных и сланцевых шахт", "Указаний по обеспечению безопасного ведения работ на шахтах (разрезах) Подмосквовного бассейна" и других нормативных документов.

Конкретные параметры крепления выработок для различных условий их поддержания приведены в таблицах разделов 2-4.



Рис. 2. Болтовой замок с фигурной планкой: 1 - скоба; 2 - фигурная планка; 3 - гайка.



Рис. 3. Клиновой замок с одним горизонтальным клином: 1 - скоба; 2 - планка; 3 - клин.

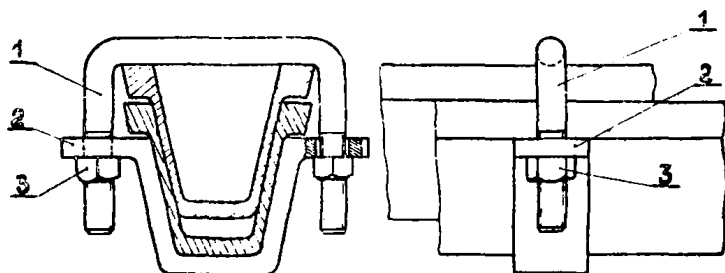

Рис. 4. Одноклиновой замок: 1 - скоба; 2 - палец; 3 - клин.

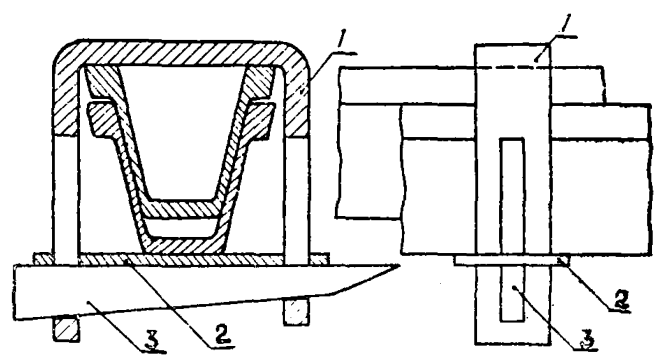

Рис. 5. Клиновой ваяк с вкладышем из СВЛ: 1-скоба; 2-вкладыш; 3-клин.

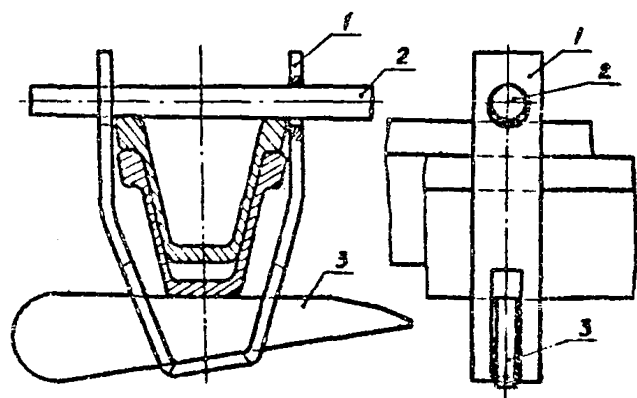

Рис. 6. Клиновой ваяк с вертикальным клином: 1-скоба; 2-клин.

## 1.6. Порядок пользования Типовыми паспортами

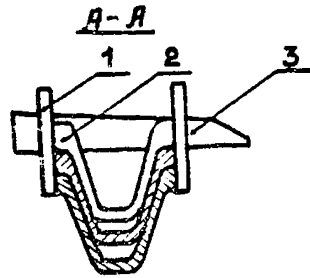
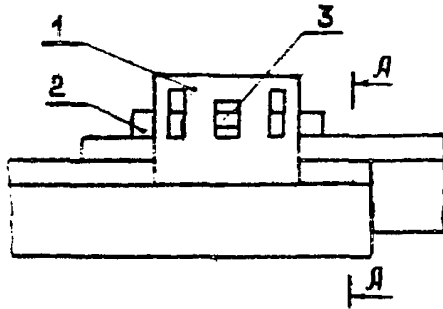
1. Уточняются геологические условия проведения и поддержания выемочной выработки и способ ее охраны.

2. В зависимости от состава и строения пород кровли и почвы угольного пласта устанавливается тип кровли (табл. 1, рис.1) и группа условий (табл.2).

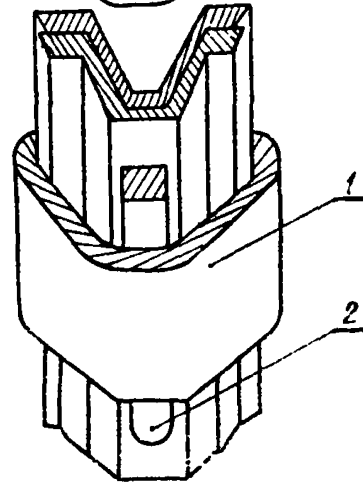
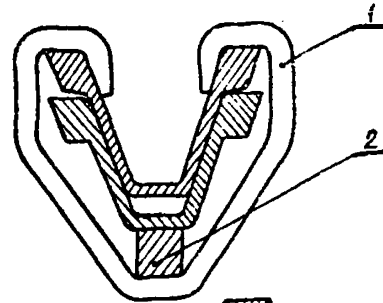
3. В соответствии с принятым способом охраны выемочной выработки или схемой ее расположения выбирается по соответствующим таблицам вид и конструкция крепи и параметры крепления выработки (плотность установки рам, запас сечения, длина участков усиления штрековой крепи в зоне влияния очистных работ).

4. На основании выбранных параметров составляется технологический паспорт на проведение и поддержание проектируемой выработки.

## 1.7. Условные обозначения, принятые в Типовых паспортах

- $l$  - длина участка впереди очистного забоя с крепью усиления, м;
- $l_1$  - длина участка впереди очистного забоя с крепью усиления при сохранении выработки для повторного использования, м;
- $l_2$  - длина участка позади очистного забоя с крепью усиления при сохранении выработки для повторного использования, м;
- $l_3$  - длина участка с крепью усиления впереди очистного забоя повторно используемой выработки, м;
- $l_4$  - зона стабилизации горного давления, м;
- $\Delta h$  - запас сечения выработки по высоте, мм;
- $A$  - ширина целика угля, м.

На схемах крепи в таблицах 3-5, 7-9 и на рисунках II-16 сплошной линией указаны основная и усиливающая крепи, устанавливаемые при проведении выработок, пунктирной линией - крепь усиления, устанавливаемая при ведении очистных работ.

В таблицах параметров крепления цифрами обозначены:

- 1) - плотность установки основной крепи в выработке,
- 2) - вид крепи усиления и расстояние ее установки в выработке в зоне влияния очистных работ,
- 3) - запас сечения выработки по высоте.



## 2. КРЕПЛЕНИЕ ВЫЕМОЧНЫХ ВЫРАБОТОК, РАСПОЛОЖЕННЫХ В МАССИВЕ ВПЕРЕДИ ОЧИСТНОГО ЗАБОЯ

Способ поддержания выемочных выработок в массиве впереди очистного забоя и погашения их с одновременным подвиганием забоя лавы применяется при отработке первых лав в шахтном поле, крыле или панели (так называемых "врезных" лав), а также при подготовке и отработке выемочных столбов через один столб (в шахматном порядке). Схема расположения выработок представлена на рис.7.

При этом способе охраны выработок проявления в них горного давления складываются из проявлений горного давления при проведении выработок (при ее службе до влияния очистных работ) и в зоне влияния очистных работ.

Рекомендуемые типы крепи для крепления выработок в различных условиях и параметры крепления выработок представлены в табл. 3-5.



Рис. 7. Схема расположения и крепления выработок, поддерживаемых в массиве впереди очистного забоя.

Таблица 3

Рекомендуемые типы крепей и параметры крепления выемочной выработки для I группы условий

Схема основной и усиливающей крепи	Параметры крепления основной и усиливающей крепи при типе кровли		
	легкой	средней	тяжелой
I 	I. Деревянная неполная крепежная рама		
	1) 1,5 рамы/м	1) 1,7 рамы/м	1) 2 рамы/м
	2) 2 ряда стоек, ок.	2) 2 ряда стоек,	2) 2 ряда стоек,
	$l = 5$ м	$l = 5$ м	$l = 5$ м
	3) $\Delta h = 50$ мм	3) $\Delta h = 100$ мм	3) $\Delta h = 150$ мм
II 	II. Металлическая трапециевидная инвентарная крепь ТИК		
	III. Металлическая инвентарная крепь МИК-4с		
III 	IV. Металлическая трапециевидная полигональная крепь ТПК		
	1) 1,43 рамы/м	1) 1,43 рамы/м	1) 1,43 рамы/м
	2) 1 ряд стоек,	2) 1 ряд стоек,	2) 1 ряд стоек,
	$l = 5$ м	$l = 5$ м	$l = 5$ м
IV 	3) $\Delta h = 50$ мм	3) $\Delta h = 100$ мм	3) $\Delta h = 150$ мм

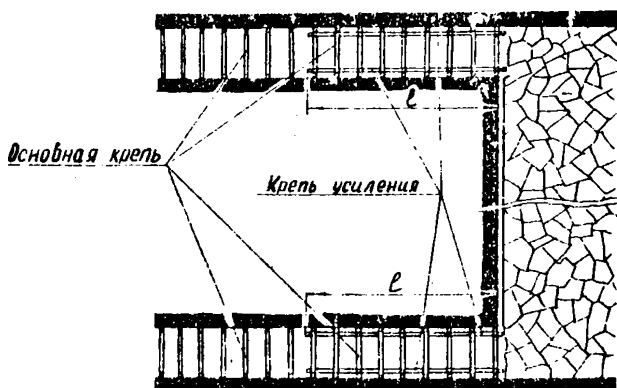
Таблица 4

Рекомендуемые типы крепей и параметры крепления выемочной  
выработки для II группы условий

Схема основной и усиливающей крепи	Параметры крепления основной и усиливающей крепей при типе кровли		
	легкой	средней	тяжелой
I	2	3	4
	I. Деревянная неполная крепежная рама II. Деревянная неполная крепежная рама с прогонами понизу и расстрелами между ними		
	1) 1,7-2 рамы/м 2) 2 ряда стоек, $l = 8$ м 3) $\Delta h = 150$ мм	1) 2-2,2 рамы/м 2) 2 ряда стоек, $l = 10$ м 3) $\Delta h = 200$ мм	1) 2,5-3 рамы/м 2) 2 ряда стоек, $l = 10$ м 3) $\Delta h = 250$ мм
	III. Металлическая трапециевидная инвентарная крепь ТИЖ		
	1) 1,43 рамы/м 2) 1 ряд стоек, $l = 5$ м 3) $\Delta h = 150$ мм	1) 1,67 рамы/м 2) 1 ряд стоек, $l = 5$ м 3) $\Delta h = 200$ мм	1) 2 рамы/м 2) 1 ряд стоек, $l = 8$ м 3) $\Delta h = 250$ мм
	IV. Металлическая трапециевидная инвентарная крепь с выполненным лэжем ТИЖ-ПД		
	Применение нецелесообразно	1) 1,43 рамы/м 2) 1 ряд стоек, $l = 5$ м 3) $\Delta h = 200$ мм	1) 1,67 рамы/м 2) 1 ряд стоек, $l = 8$ м 3) $\Delta h = 250$ мм

Продолжение табл.4

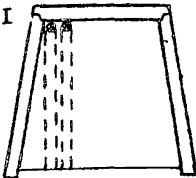
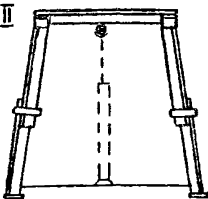
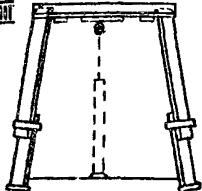
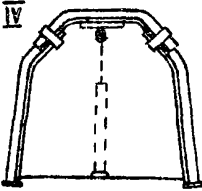
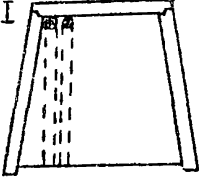
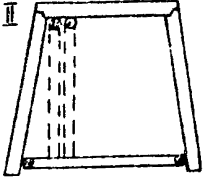
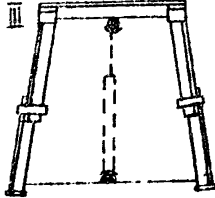
I	2	3	4												
	<p>У. Металлическая бочкообразная инвентарная крепь с выплосженным лежнем МИК-5</p> <p>Применение</p> <table border="0"> <tr> <td data-bbox="382 354 584 392">I) 1,43 рамы/м</td> <td data-bbox="584 354 769 392">I) 1,67 рамы/м</td> <td data-bbox="769 354 977 392">I) 1,67 рамы/м</td> </tr> <tr> <td data-bbox="382 392 584 431">нецелесообраз-</td> <td data-bbox="584 392 769 431">2) I ряд стоек,</td> <td data-bbox="769 392 977 431">2) I ряд стоек,</td> </tr> <tr> <td data-bbox="382 431 584 469">но</td> <td data-bbox="584 431 769 469"><math>l = 5 \text{ м}</math></td> <td data-bbox="769 431 977 469"><math>l = 8 \text{ м}</math></td> </tr> <tr> <td data-bbox="382 469 584 508"></td> <td data-bbox="584 469 769 508">3) <math>\Delta h = 200 \text{ мм}</math></td> <td data-bbox="769 469 977 508">3) <math>\Delta h = 250 \text{ мм}</math></td> </tr> </table>			I) 1,43 рамы/м	I) 1,67 рамы/м	I) 1,67 рамы/м	нецелесообраз-	2) I ряд стоек,	2) I ряд стоек,	но	$l = 5 \text{ м}$	$l = 8 \text{ м}$		3) $\Delta h = 200 \text{ мм}$	3) $\Delta h = 250 \text{ мм}$
I) 1,43 рамы/м	I) 1,67 рамы/м	I) 1,67 рамы/м													
нецелесообраз-	2) I ряд стоек,	2) I ряд стоек,													
но	$l = 5 \text{ м}$	$l = 8 \text{ м}$													
	3) $\Delta h = 200 \text{ мм}$	3) $\Delta h = 250 \text{ мм}$													
	<p>У I. Металлическая трапециевидно-полигональная крепь ТПК</p> <p>Применение</p> <table border="0"> <tr> <td data-bbox="382 608 584 646">I) 1,43 рамы/м</td> <td data-bbox="584 608 769 646">I) 1,67 рамы/м</td> <td data-bbox="769 608 977 646">I) 2,0 рамы/м</td> </tr> <tr> <td data-bbox="382 646 584 685">2) I ряд стоек,</td> <td data-bbox="584 646 769 685">2) I ряд стоек,</td> <td data-bbox="769 646 977 685">2) I ряд стоек,</td> </tr> <tr> <td data-bbox="382 685 584 723"><math>l = 5 \text{ м}</math></td> <td data-bbox="584 685 769 723"><math>l = 5 \text{ м}</math></td> <td data-bbox="769 685 977 723"><math>l = 8 \text{ м}</math></td> </tr> <tr> <td data-bbox="382 723 584 762">3) <math>\Delta h = 150 \text{ мм}</math></td> <td data-bbox="584 723 769 762">3) <math>\Delta h = 200 \text{ мм}</math></td> <td data-bbox="769 723 977 762">3) <math>\Delta h = 250 \text{ мм}</math></td> </tr> </table>			I) 1,43 рамы/м	I) 1,67 рамы/м	I) 2,0 рамы/м	2) I ряд стоек,	2) I ряд стоек,	2) I ряд стоек,	$l = 5 \text{ м}$	$l = 5 \text{ м}$	$l = 8 \text{ м}$	3) $\Delta h = 150 \text{ мм}$	3) $\Delta h = 200 \text{ мм}$	3) $\Delta h = 250 \text{ мм}$
I) 1,43 рамы/м	I) 1,67 рамы/м	I) 2,0 рамы/м													
2) I ряд стоек,	2) I ряд стоек,	2) I ряд стоек,													
$l = 5 \text{ м}$	$l = 5 \text{ м}$	$l = 8 \text{ м}$													
3) $\Delta h = 150 \text{ мм}$	3) $\Delta h = 200 \text{ мм}$	3) $\Delta h = 250 \text{ мм}$													
	<p>У II. Металлическая кольцевая податливая крепь с пологим лежнем КМК-II</p> <p>Применение</p> <table border="0"> <tr> <td data-bbox="382 862 584 900">I) 1,43 рамы/м</td> <td data-bbox="584 862 769 900">I) 1,67 рамы/м</td> <td data-bbox="769 862 977 900">I) 1,67 рамы/м</td> </tr> <tr> <td data-bbox="382 900 584 939">нецелесообраз-</td> <td data-bbox="584 900 769 939">2) I ряд стоек,</td> <td data-bbox="769 900 977 939">2) I ряд стоек,</td> </tr> <tr> <td data-bbox="382 939 584 977">равно</td> <td data-bbox="584 939 769 977"><math>l = 5 \text{ м}</math></td> <td data-bbox="769 939 977 977"><math>l = 5 \text{ м}</math></td> </tr> <tr> <td data-bbox="382 977 584 1016"></td> <td data-bbox="584 977 769 1016">3) <math>\Delta h = 200 \text{ мм}</math></td> <td data-bbox="769 977 977 1016">3) <math>\Delta h = 250 \text{ мм}</math></td> </tr> </table>			I) 1,43 рамы/м	I) 1,67 рамы/м	I) 1,67 рамы/м	нецелесообраз-	2) I ряд стоек,	2) I ряд стоек,	равно	$l = 5 \text{ м}$	$l = 5 \text{ м}$		3) $\Delta h = 200 \text{ мм}$	3) $\Delta h = 250 \text{ мм}$
I) 1,43 рамы/м	I) 1,67 рамы/м	I) 1,67 рамы/м													
нецелесообраз-	2) I ряд стоек,	2) I ряд стоек,													
равно	$l = 5 \text{ м}$	$l = 5 \text{ м}$													
	3) $\Delta h = 200 \text{ мм}$	3) $\Delta h = 250 \text{ мм}$													
	<p>У III. Металлическая арочная инвентарная крепь с продольным лежнем АКК</p> <p>Применение</p> <table border="0"> <tr> <td data-bbox="382 1131 584 1170">I) 1,43 рамы/м</td> <td data-bbox="584 1131 769 1170">I) 1,43 рамы/м</td> <td data-bbox="769 1131 977 1170">I) 1,67 рамы/м</td> </tr> <tr> <td data-bbox="382 1170 584 1208">2) I ряд стоек,</td> <td data-bbox="584 1170 769 1208">2) I ряд стоек,</td> <td data-bbox="769 1170 977 1208">2) I ряд стоек,</td> </tr> <tr> <td data-bbox="382 1208 584 1247"><math>l = 5 \text{ м}</math></td> <td data-bbox="584 1208 769 1247"><math>l = 5 \text{ м}</math></td> <td data-bbox="769 1208 977 1247"><math>l = 8 \text{ м}</math></td> </tr> <tr> <td data-bbox="382 1247 584 1285">3) <math>\Delta h = 150 \text{ мм}</math></td> <td data-bbox="584 1247 769 1285">3) <math>\Delta h = 200 \text{ мм}</math></td> <td data-bbox="769 1247 977 1285">3) <math>\Delta h = 250 \text{ мм}</math></td> </tr> </table>			I) 1,43 рамы/м	I) 1,43 рамы/м	I) 1,67 рамы/м	2) I ряд стоек,	2) I ряд стоек,	2) I ряд стоек,	$l = 5 \text{ м}$	$l = 5 \text{ м}$	$l = 8 \text{ м}$	3) $\Delta h = 150 \text{ мм}$	3) $\Delta h = 200 \text{ мм}$	3) $\Delta h = 250 \text{ мм}$
I) 1,43 рамы/м	I) 1,43 рамы/м	I) 1,67 рамы/м													
2) I ряд стоек,	2) I ряд стоек,	2) I ряд стоек,													
$l = 5 \text{ м}$	$l = 5 \text{ м}$	$l = 8 \text{ м}$													
3) $\Delta h = 150 \text{ мм}$	3) $\Delta h = 200 \text{ мм}$	3) $\Delta h = 250 \text{ мм}$													

Таблица 5

Рекомендуемые типы крепей и параметры крепления  
внешочной выработки для III группы условий

Схема основной и усиливающей крепи	Параметры крепления основной и усиливающей крепи при типе кровли		
	легкой	средней	тяжелой
I	2	3	4

I

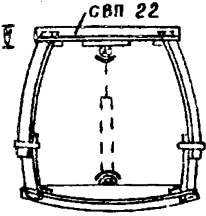
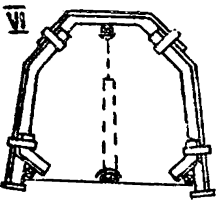
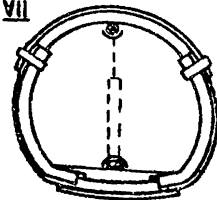
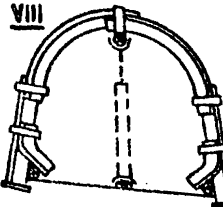
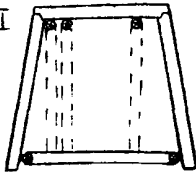

I. Деревянная трапециевидная неполная крепежная рама с прогонами понижу и расстрелами между ними

- |                             |                             |               |
|-----------------------------|-----------------------------|---------------|
| 1) 3 рамы/м                 | 1) 3,5 рамы/м               | Не            |
| 2) 3 ряда стоек, $l = 10$ м | 2) 3 ряда стоек, $l = 15$ м | рекомендуется |
| 3) $\Delta h = 250$ мм      | 3) $\Delta h = 300$ мм      |               |

II

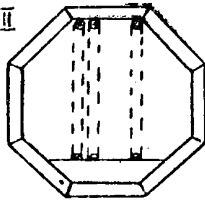

II. Деревянная подигональная восьмигранная крепь

- |                             |                             |                             |
|-----------------------------|-----------------------------|-----------------------------|
| 1) Всплошную                | 1) Всплошную                | 1) Всплошную                |
| 2) 3 ряда стоек, $l = 10$ м | 2) 3 ряда стоек, $l = 15$ м | 2) 3 ряда стоек, $l = 20$ м |
| 3) $\Delta h = 100$ мм      | 3) $\Delta h = 150$ мм      | 3) $\Delta h = 200$ мм      |

III

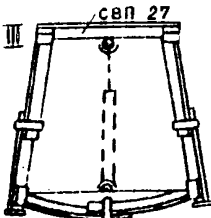

III. Металлическая трапециевидная инвентарная крепь с пологим лежнем ТИК-III

IV. Металлическая инвентарная крепь ТИК-14

- |                            |                            |                            |
|----------------------------|----------------------------|----------------------------|
| 1) 1,43 рамы/м             | 1) 1,67 рамы/м             | 1) 2 рамы/м                |
| 2) I ряд стоек, $l = 10$ м | 2) I ряд стоек, $l = 10$ м | 2) I ряд стоек, $l = 15$ м |
| 3) $\Delta h = 250$ мм     | 3) $\Delta h = 300$ мм     | 3) $\Delta h = 350$ мм     |

IV

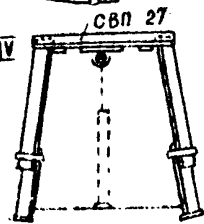

1	2	3	4
---	---	---	---

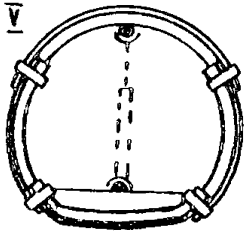

V. Металлическая кольцевая четырехзвенная крепь с пологим лежнем КПК

VI. Металлическая кольцевая податливая крепь с пологим лежнем КМК-П

- |                               |                               |                               |
|-------------------------------|-------------------------------|-------------------------------|
| 1) 1,43 рамы/м                | 1) 1,67 рамы/м                | 1) 2 рамы/м                   |
| 2) 1 ряд стоек,<br>$l = 10$ м | 2) 1 ряд стоек,<br>$l = 10$ м | 2) 1 ряд стоек,<br>$l = 15$ м |
| 3) $\Delta h = 250$ мм        | 3) $\Delta h = 300$ мм        | 3) $\Delta h = 350$ мм        |

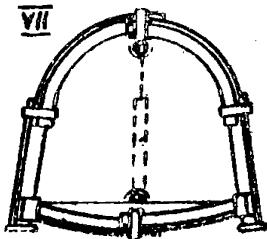
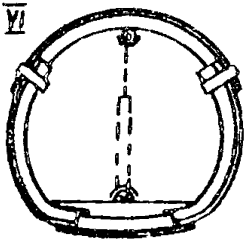

VII. Металлическая арочная инвентарная крепь с пологим лежнем АИР

- |                               |                               |                               |
|-------------------------------|-------------------------------|-------------------------------|
| 1) 1,43 рамы/м                | 1) 1,43 рамы/м                | 1) 1,67 рамы/м                |
| 2) 1 ряд стоек,<br>$l = 10$ м | 2) 1 ряд стоек,<br>$l = 10$ м | 2) 1 ряд стоек,<br>$l = 15$ м |
| 3) $\Delta h = 250$ мм        | 3) $\Delta h = 300$ мм        | 3) $\Delta h = 350$ мм        |

### 3. КРЕПЛЕНИЕ ВЫЕМОЧНЫХ ВЫРАБОТОК, ПРОИДЕННЫХ ВПРИСЕЧКУ К ВЫРАБОТАННОМУ ПРОСТРАНСТВУ

Способ охраны выемочных выработок путем проведения их вприсечку к выработанному пространству (присечные выработки) применяется во всех горно-геологических условиях поддержания. Он используется при последовательной схеме отработки выемочных столбов и при схемах отработки столбов через один столб ( в шахматном порядке).

Схема расположения этих выработок представлена на рис.8.



Рис.8. Схема расположения и крепления выработок, проводящих вприсечку к выработанному пространству.

Для обеспечения эксплуатационного состояния поддерживаемых присечных выработок необходимо выполнение следующих требований:

1. Полное обрушение пород кровли в погашаемых выработках, вприсечку к которым будет проводиться новая выработка.

2. Своевременное и достаточное осушение участка и особенно мульдообразных понижений, исключающее возможность поступления воды и песка из выработанного пространства в проводимые вприсечку выработки.

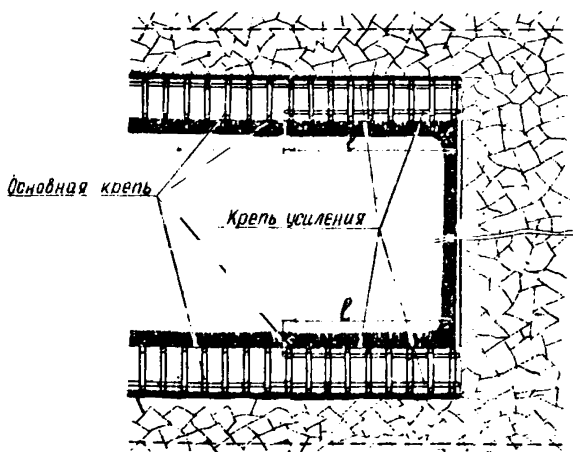
3. Соблюдение соответствующего интервала времени между отработкой выемочного столба и проведением вприсечку к нему выемочных выработок. Продолжительность интервала зависит от горно-геологических условий поддержания и выбирается в соответствии с данными табл.6.

Таблица 6

Группа условий поддержания	Необходимый интервал времени (мес.) при типах кровли		
	легкой	средней	тяжелой
I	1	2	4
II	4	6	8
III	8	10	12

Проведение выработок вприсечку к выработанному пространству может осуществляться по трем схемам:

- присечка с частичным сохранением и использованием старой выработки (рис.9а). Такая схема применяется в условиях поддержания I группы при легкой кровле. При этом в погашаемой выработке со стороны выработанного пространства или на ее середине устанавливает органную крепь, на которую производят посадку кровли в выработке. Оставшаяся часть выработки расширяется до необходимых размеров и крепится крепью, тип и параметры которой выбирают по табл.7;

- чистая (полная) присечка (рис.9б). Эта схема применяется во всех условиях поддержания выработок;

- присечка с оставлением между выработанным пространством и выработкой ограждающей угольной стенки (полосы угля) шириной до 1,5 м (рис.9в). Эта схема может применяться во всех условиях



поддержания при необходимости ограждения присечных выработок от возможного попадания в них воды, песка или обрушенных пород

Особенностью крепления присечных выработок является то, что при их проведении по всей длине выработок со стороны выработанного пространства под основную крепь устанавливается крепь усиления из деревянных прогонов и стоек на распах.

Расположение крепи усиления в сечении и параметры крепления выработок в зависимости от условий выбираются из табл. 7-9.



Рис. 9. Схемы расположения присечных выработок относительно границ выработанного пространства: а) присечка с частичным сохранением и использованием старой выработки; б) чистая (полная) присечка; в) присечка с оставлением между выработанным пространством и выработкой ограждающей угольной стенки (полосы угля).

Таблица 7

Рекомендуемые типы крепей и параметры крепления  
внемочной выработки для I группы условий

Схема основной и усиливающей крепи	Параметры крепления основной и усиливающей крепи при типе кровли		
	легкой	средней	тяжелой
	I. Деревянная неполная крепежная рама		
	1) 1, 4-1, 7 рамы/м 2) 2 ряда стоек, $l = 7$ м 3) $\Delta h = 150$ мм	1) 1, 7-2 рамы/м 2) 2 ряда стоек, $l = 7$ м 3) $\Delta h = 200$ мм	1) 2, 2-2, 5 рамы/м 2) 2 ряда стоек, $l = 7$ м 3) $\Delta h = 250$ мм
	II. Металлическая трапециевидная инвентарная крепь ТИК		
	III. Металлическая инвентарная крепь ТИК-14		
	IV. Металлическая трапециевидно-полигональная крепь ТИК		
	1) 1, 43 рамы/м 2) 1 ряд стоек, $l = 7$ м 3) $\Delta h = 100$ мм	1) 1, 43 рамы/м 2) 1 ряд стоек, $l = 7$ м 3) $\Delta h = 150$ мм	1) 1, 67 рамы/м 2) 1 ряд стоек, $l = 7$ м 3) $\Delta h = 150$ мм
			

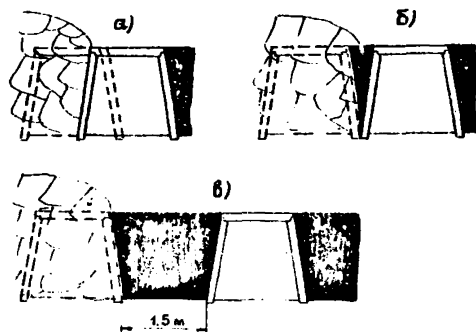
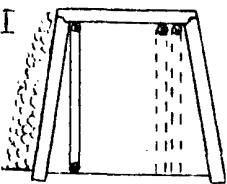
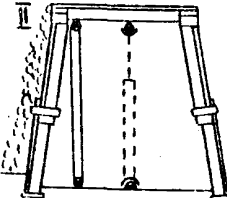
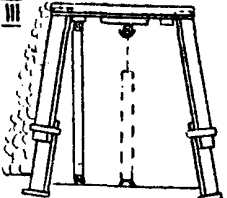
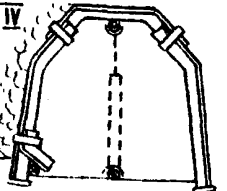
Продолжение табл.7

I	2	3	4
	У. Металлическая арочно-трапециевидная крепь КАТ		
	1) 1,43 рамы/м	1) 1,43 рамы/м	1) 1,67 рамы/м
	2) I ряд стоек,	2) I ряд стоек,	2) I ряд стоек,
	$l = 7 \text{ м}$	$l = 7 \text{ м}$	$l = 7 \text{ м}$
3) $\Delta h = 100 \text{ мм}$	3) $\Delta h = 150 \text{ мм}$	3) $\Delta h = 150 \text{ мм}$	

Таблица 8

Рекомендуемые типы крепей и параметры крепления  
внешочной выработки для II группы условий

Схема основной и усиливающей крепи	Параметры крепления основной и усиливающей крепи при типе кровля		
	легкой	средней	тяжелой
I	2	3	4
<p>I а)</p>  <p>б)</p> 	<p>I. Деревянная неплотная крепежная рама (а); с прогонами и расстрелами понизу (б)</p> <p>1) 2-2,3 рамы/м    1) 2,5-2,7 рамы/м    1) 3-3,3 рамы/м</p> <p>2) 2 ряда стоек,    2) 2 ряда стоек,    2) 2 ряда стоек, <math>l = 10</math> м            <math>l = 12</math> м            <math>l = 15</math> м</p> <p>3) <math>\Delta h = 250</math> мм    3) <math>\Delta h = 300</math> мм    3) <math>\Delta h = 350</math> мм</p>		
<p>II</p> 	<p>II. Металлическая трапециевидная инвентарная крепь ТИЖ</p> <p>1) 1,67 рамы/м    1) 2 рамы/м            1) 2,5 рамы/м</p> <p>2) 1 ряд стоек,    2) 1 ряд стоек,        2) 1 ряд стоек, <math>l = 8</math> м            <math>l = 10</math> м            <math>l = 12</math> м</p> <p>3) <math>\Delta h = 250</math> мм    3) <math>\Delta h = 300</math> мм    3) <math>\Delta h = 350</math> мм</p>		
<p>III</p> 	<p>III. Металлическая инвентарная крепь ТИЖ-14</p> <p>1) 1,67 рамы/м    1) 1,67 рамы/м        1) 2 рамы/м</p> <p>2) 1 ряд стоек,    2) 1 ряд стоек,        2) 1 ряд стоек, <math>l = 8</math> м            <math>l = 10</math> м            <math>l = 12</math> м</p> <p>3) <math>\Delta h = 250</math> мм    3) <math>\Delta h = 300</math> мм    3) <math>\Delta h = 350</math> мм</p>		

I	2	3	4
---	---	---	---

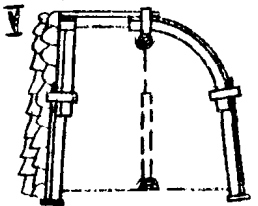
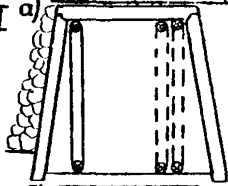
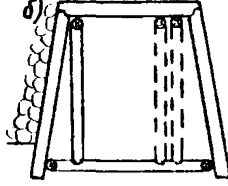
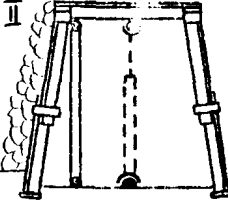
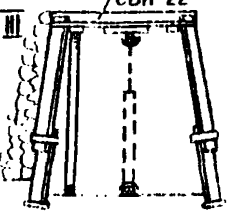
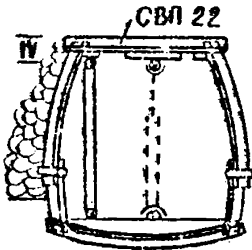

IV. Металлическая бочкообразная инвентарная крепь с выположенным лежнем МИК-5

V. Металлическая трапецевидная инвентарная крепь с выположенным лежнем ТИК

1) 1,43 рамы/м 1) 1,67 рамы/м 1) 2 рамы/м

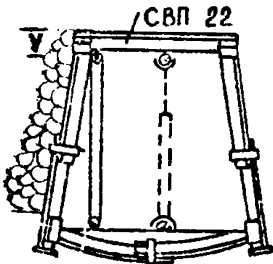

2) 1 ряд стоек, 2) 1 ряд стоек, 2) 1 ряд стоек,

$l = 8$  м                       $l = 10$  м                       $l = 12$  м

3)  $\Delta h = 250$  мм 3)  $\Delta h = 300$  мм 3)  $\Delta h = 350$  мм

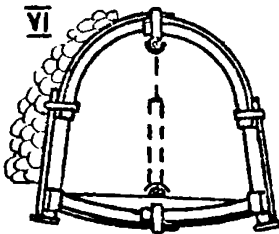

VI. Металлическая арочная инвентарная крепь АИЖ

1) 1,43 рамы/м 1) 1,67 рамы/м 1) 2 рамы/м

2) 1 ряд стоек, 2) 1 ряд стоек, 2) 1 ряд стоек,

$l = 8$  м                       $l = 10$  м                       $l = 12$  м

3)  $\Delta h = 200$  мм 3)  $\Delta h = 250$  мм 3)  $\Delta h = 300$  мм

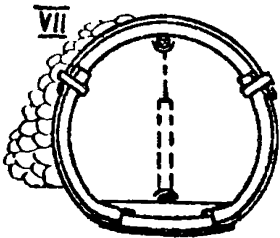

VII. Металлическая кольцевая податливая крепь с пологим лежнем КПК-П

1) 1,43 рамы/м 1) 1,67 рамы/м 1) 2 рамы/м

2) 1 ряд стоек, 2) 1 ряд стоек, 2) 1 ряд стоек,

$l = 8$  м                       $l = 10$  м                       $l = 12$  м

3)  $\Delta h = 200$  мм 3)  $\Delta h = 250$  мм 3)  $\Delta h = 300$  мм

I	2	3	4
	<p>УШ. Металлическая арочно-трапециевидная крепь с продольным лежнем КАТ</p>		
<p>1) 1,67 рамы/м</p>	<p>1) 1,67 рамы/м</p>	<p>1) 2 рамы/м</p>	<p>1) 2 рамы/м</p>
<p>2) I ряд стоек,</p>	<p>2) I ряд стоек,</p>	<p>2) I ряд стоек,</p>	<p>2) I ряд стоек,</p>
<p><math>l = 8</math> м</p>	<p><math>l = 10</math> м</p>	<p><math>l = 12</math> м</p>	<p><math>l = 12</math> м</p>
<p>3) <math>\Delta h \approx 200</math> мм</p>	<p>3) <math>\Delta h = 250</math> мм</p>	<p>3) <math>\Delta h = 300</math> мм</p>	<p>3) <math>\Delta h = 300</math> мм</p>

Таблица 9

Рекомендуемые типы крепей и параметры крепления  
взрывочной выработки для III группы условий

Схема основной и усиливающей крепи	Параметры крепления основной и усиливающей крепи при типе кровли		
	легкой	средней	тяжелой
1	2	3	4

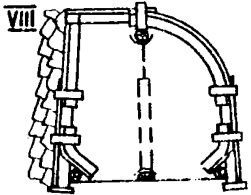
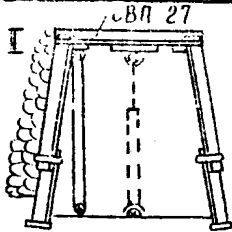

I. Металлическая инвентарная крепь ТИК-14

II. Металлическая трапециевидная инвентарная крепь с пологим лежнем ТИК

III. Металлическая кольцевая податливая крепь с пологим лежнем КМК-П.

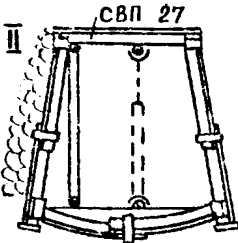

1) 1,67 рамы/м    1) 2 рамы/м    1) 2,5 рамы/м

2) I ряд стоек,    2) I ряд стоек,    2) I ряд стоек,

$l = 12$  м

$l = 12$  м

$l = 15$  м

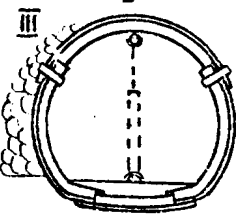

3)  $\Delta h = 300$  мм    3)  $\Delta h = 350$  мм    3)  $\Delta h = 400$  мм

IV. Металлическая арочная инвентарная крепь с пологим лежнем АИК

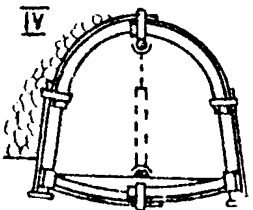

1) 1,43 рамы/м    1) 1,43 рамы/м    1) 1,43 рамы/м

2) I ряд стоек,    2) I ряд стоек,    2) I ряд стоек,

$l = 12$  м

$l = 12$  м

$l = 15$  м

3)  $\Delta h = 300$  мм    3)  $\Delta h = 350$  мм    3)  $\Delta h = 400$  мм

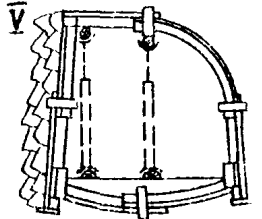
I	2	3	4
	<p>У. Металлическая арочно-трапециевидная крепь с выложенным лотком КАТ</p>		
	1) I, 67 рамы/м	1) I, 67 рамы/м	1) 2 рамы/м
	2) 2 ряда стоек, $l = 12$ м	2) 2 ряда стоек, $l = 12$ м	2) 2 ряда стоек, $l = 15$ м
3) $\Delta/l = 300$ мм	3) $\Delta/l = 350$ мм	3) $\Delta/l = 400$ мм	



#### 4. КРЕПЛЕНИЕ ВЪЕМОЧНЫХ ВЫРАБОТОК, СОХРАНЯЕМЫХ ЗА ЛАВОЙ НА ГРАНИЦЕ С ВЫРАБОТАННЫМ ПРОСТРАНСТВОМ ДЛЯ ИХ ПОВТОРНОГО ИСПОЛЬЗОВАНИЯ

##### 4.1. Краткое описание способа и конструкции крепей

Способ охраны съемочных выработок путем сохранения за лавой для их повторного использования прошел опытно-промышленную проверку на шахтах Подмосковного бассейна и показал техническую и экономическую целесообразность его применения. Этот способ также применим на других бурогольных месторождениях с аналогичными Подмосковному бассейну горно-геологическими условиями. Достоинства способа заключаются в снижении объема проведения подготовительных выработок в 1,5-1,8 раза, полном исключении эксплуатационных потерь угля по площади и в улучшении охраны поверхности. Схема расположения выработок при этом способе представлена на рис. 10.

Технология подготовки и отработки пластов по данному способу предусматривает последовательную отработку съемочных столбов, причем к началу работы каждой первой лавы в предыдущем столбе должны быть полностью закончены работы по подготовке и нарезке второй лавы в следующем столбе. Это связано с необходимостью проветривания выработки, сохраняемой за лавой в выработанном пространстве, так как в ней производятся работы по снятию крепи усиления и переносу ее по мере подвигания первой лавы, а также осушения смежного съемочного столба.

Успешное применение способа сохранения выработок за лавой на границе с выработанным пространством зависит от правильного выбора типа крепи и паспорта крепления выработок, соответствующих условиям их поддержания. На рис. 11-16 приведены рекомендуемые паспорта крепления выработок, сохраняемых за лавой в выработанном пространстве для двух типов крепей: трапециевидной инвентарной крепи ТИЖ и крепи арочно-трапециевидной КАТ.

Разработанные ПНИИМИ крепи КАТ и ТИЖ из СБ127 предназначены для крепления выработок, сохраняемых за лавой с целью их повторного использования. Для условий I и II групп поддержания усиление крепи осуществляется гидравлическими стойками типа ГСН, III группы - Экционными креплениями усиления типа КУ.



Рис. 10. Схема расположения и крепления выработок, сохраняемых за собой для их повторного использования.

Арочно-трапецевидная крепь КАТ состоит из двух прямолинейных стоек, полурки, прямолинейных верхняка и податливого элемента. Трапецевидной частью крепь устанавливается к первой лаве обрабатываемого выемочного столба. Масса рамы крепи без метизов и составного лежня 273 кг. Несущая способность 250 кН (25 тс). Податливость крепи: вертикальная - 700 мм, горизонтальная - 300 мм.

Трапецевидная инвентарная крепь ТИК состоит из двух стоек, двух податливых элементов и верхняка. Все элементы крепи имеют прямолинейную форму. Масса рамы крепи без метизов и составного лежня 274 кг. Несущая способность 180 кН (18 тс). Податливость: вертикальная - 700 мм, горизонтальная - 150 мм.

Замковые соединения крепей КАТ и ТИК - болтовые с фигурной планкой или клиновые. (рис. 2, 3).

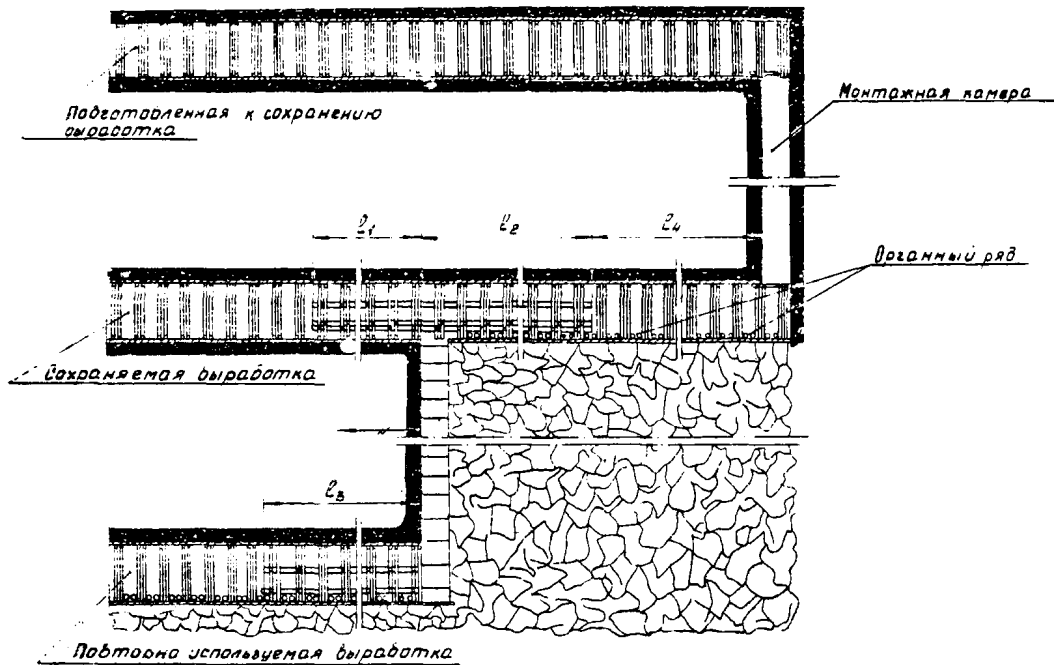
В местах выработки с низкой несущей способностью почвы рекомендуется устанавливать выположенный составной лежень, который может возводиться в любом месте штрека в период ее проходки или эксплуатации.

Затяжку кровли и боков выработок производят лесоматериалом толщиной не менее 60 мм.

Высота выработки в проходе должна составлять:  
для условий I группы - не менее 2,8 м,  
для условий II, III групп - не менее 3,0 м.

При зазоре между основной крепью штрека и механизированной лавной крепью более 200 мм, этот зазор должен крепиться дополнительной деревянной крепью, которая извлекается при подвигании лавы, при этом должна производиться полная посадка кровли.

#### 4.2. Варианты крепления, поддержания и охраны выемочных выработок

Вариант I. При этом варианте повторно может быть использован только вентиляционный штрек (рис. 11, 12). Натяжная головка лавного конвейера располагается в лаве, поэтому со стороны лавы отойки штрековой крепи не снимаются.

Крепление выработки осуществляется крепью КАТ или ТИК спаренными рамами. Расстояние между смежными рамами крепи 0,7 м.



Рис. II. Паспорт крепления, охраны и поддержания выемочных выработок по первому варианту с арочно-трапециевидной крепью КАТ.



Рис. 12. Паспорт крепления, охраны и поддержания выемочных выработок по первому варианту с трапециевидной крепью ТИЖ.

Усиление основной крепи в зоне влияния очистных работ первой лавы осуществляется тремя рядами гидравлических стоек или стоек трения, установленных под деревянные прогоны и на продольные деревянные лежни. Расстояние между стойками вдоль оси выработки 1 м. В зоне стабилизации горного давления (с<sub>4</sub>) все три ряда стоек крепи усиления снимаются и переносятся на новое место установки впереди лавы.

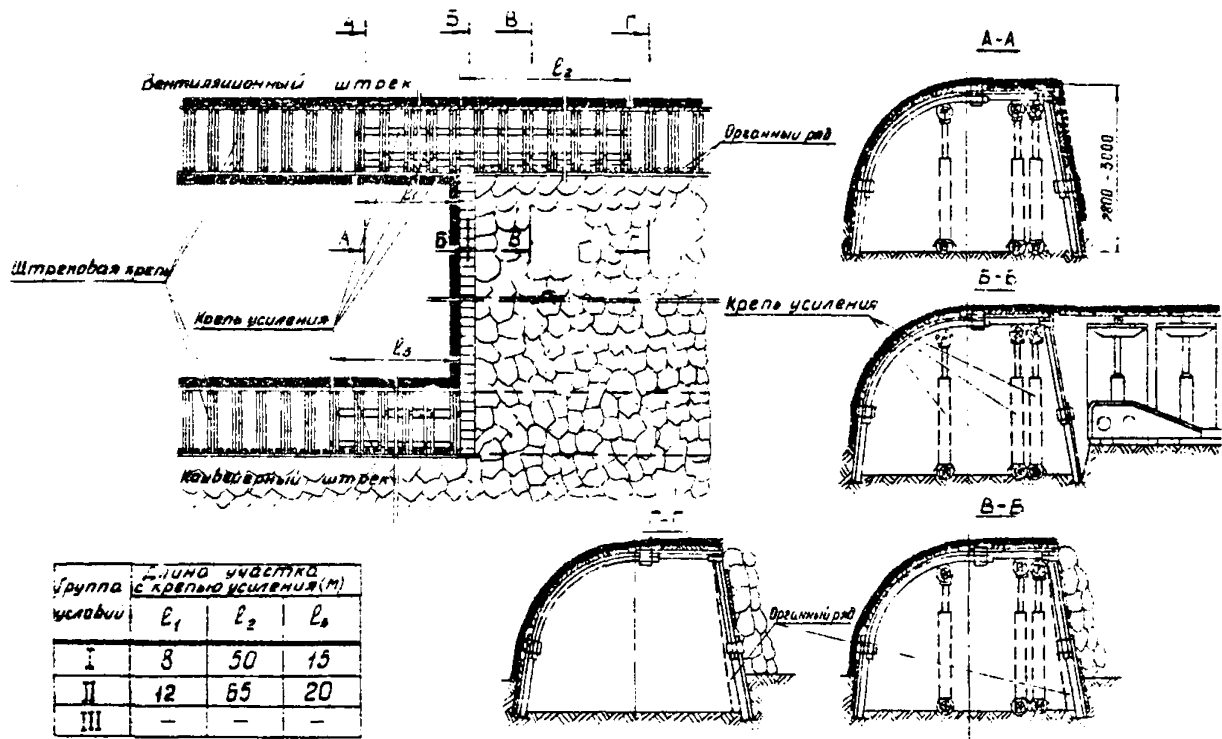
Охрана выработок осуществляется однорядной деревянной органной крепью, возводимой в промежутках между спаренными рамами основной штрековой крепи в створе ее стоек (в каждом промежутке – две стойки органной крепи).

Вариант 2. По этому варианту повторно может быть использован как конвейерный, так и вентиляционный штрек (рис. 13, 14).

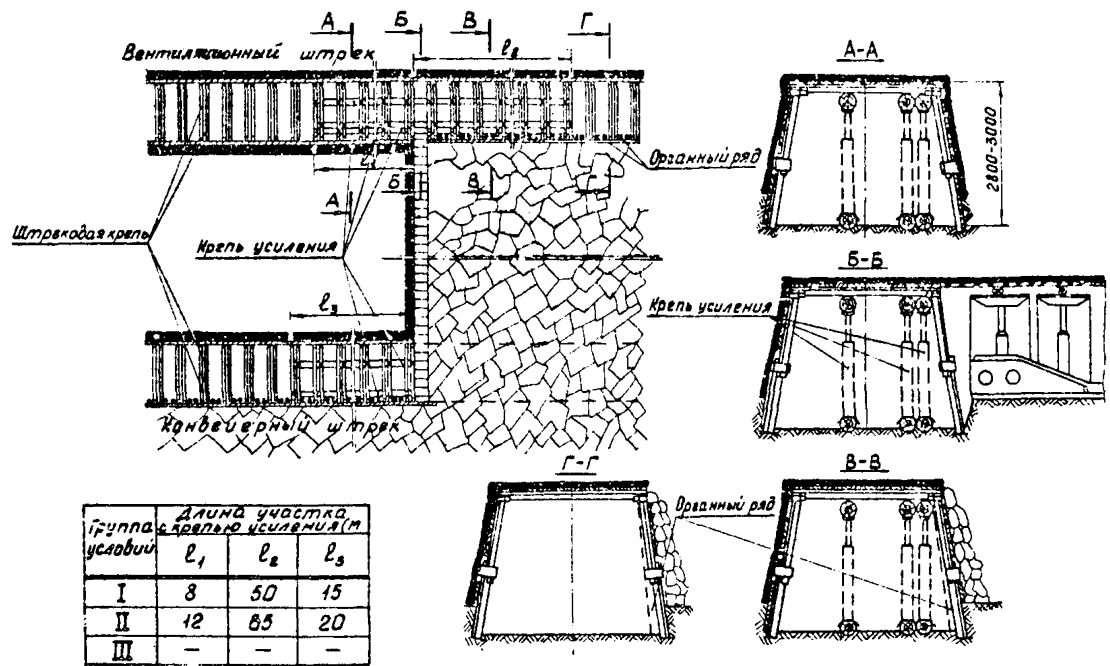
Крепление штрека осуществляется спаренными рамами крепи КАТ или ТИК с расстоянием между смежными рамами 0,7 м или одиначными рамами этой крепи с плотностью их установки 2 рамы/м.

Головка лавного конвейера расположена на штреке. Поэтому перед передвижкой лавного конвейера стойки штрековой крепи со стороны лавы снимаются, а после передвижки конвейера – восстанавливаются. Одновременно в промежутках между рамами устанавливается деревянную однорядную органную крепь – 2 стойки на 1 м выработки.

Металлические верхняки основной штрековой крепи на сопряжении лавы с выработкой поддерживаются крепью сопряжения типа КОС или КОС-1.

Впереди лавы до крепи сопряжения устанавливают крепь усиления из гидравлических стоек или стоек трения. Впереди лавы – два ряда стоек, позади лавы – три ряда стоек. Стойки крепи усиления устанавливают под деревянные прогоны и на продольные деревянные лежни. Расстояние между стойками крепи усиления по оси выработки равно 1 м. При продвижении очистного забоя ряд стоек крепи усиления со стороны лавы перед крепью сопряжения снимают и переносят вперед, а ряд стоек со стороны массива угля не снимают, а пропускают мимо крепи сопряжения в выработанное пространство, где дополнительно возводят еще два ряда крепи усиления. Позади лавы в зоне стабилизации горного давления (с<sub>4</sub>) все три ряда стоек крепи усиления снимают и переносят вперед к лаве.



Рис. 13. Паспорт крепления, охраны и поддержания выемочных выработок по второму варианту с арочно-трапецевидной крепью КАТ.



Рис. 14. Паспорт крепления, охраны и поддержания выемочных выработок по второму варианту с трапециевидной крепью ТИЖ.

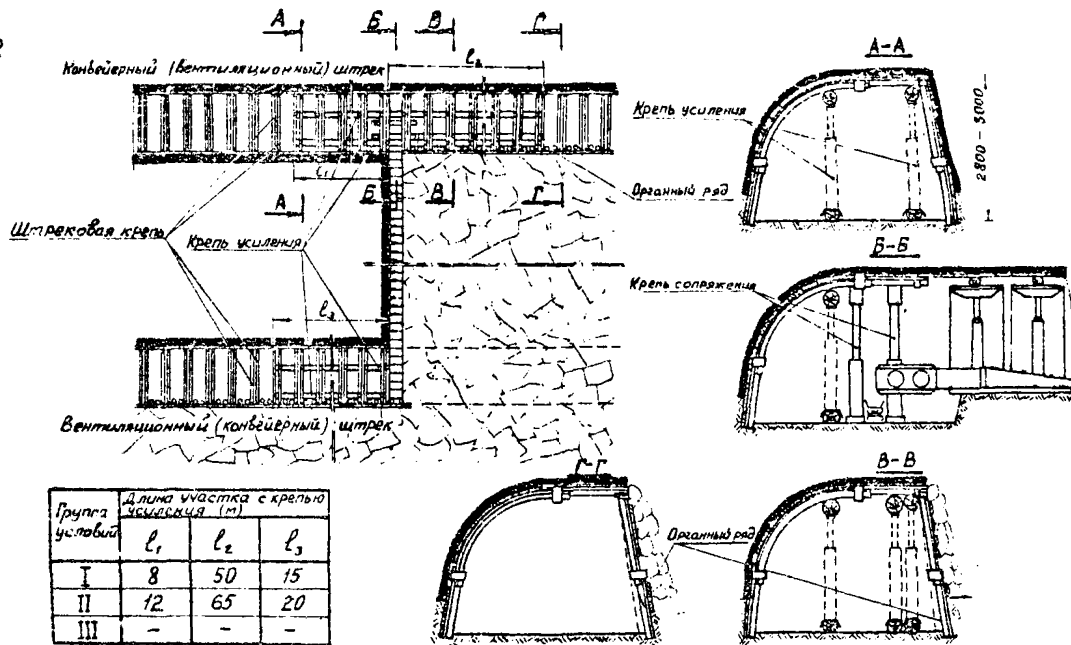

Вариант 3. Этот вариант применяется в условиях II и III групп поддержания выработок при повторном использовании как вентиляционного, так и конвейерного штреков.

Крепление выработки осуществляется спаренными рамами крепи КАТ с промежутком между смежными рамами 0,7м (рис. 15, 16).

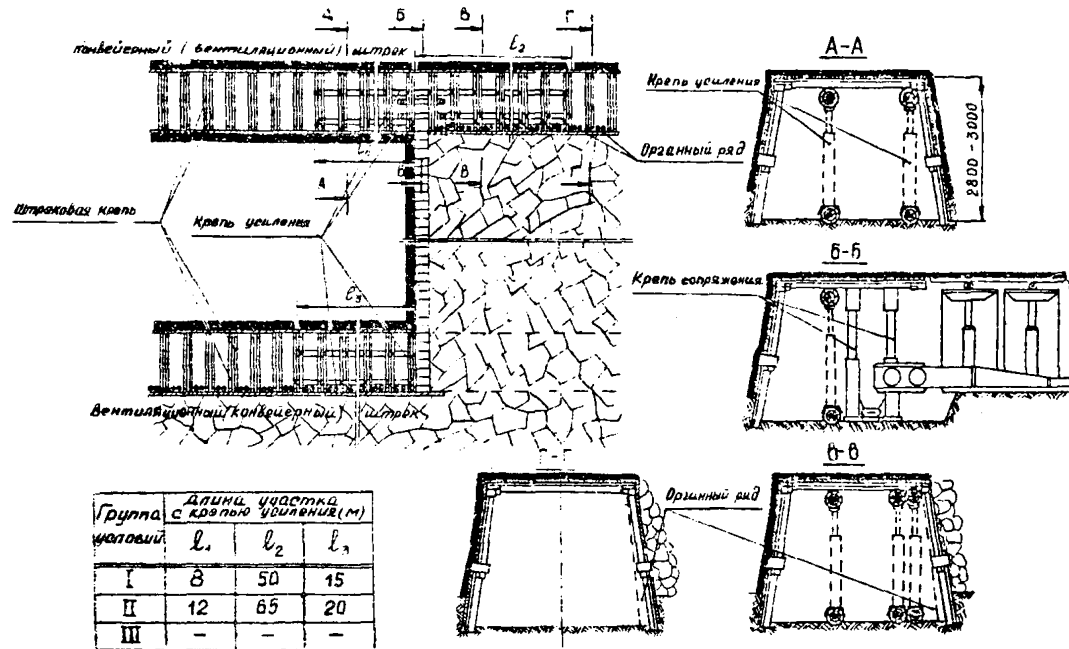
Усиление основной крепи перед лавой производится двумя рядами стоек, установленных под деревянные прогоны и на продольные лежни. Расстояние между стойками по оси выработки 1 м.

Поддержание сопряжения осуществляется аналогично варианту 2.

Позади крепи сопряжения в промежутках между спаренными рамами устанавливают секционную крепь усиления КУ. В зоне стабилизации горного давления ( $\ell_4$ ) секции крепи КУ складывают, транспортируют к лаве и возводят вновь. В вентиляционном штреке, когда стойки основной крепи не снимаются, крепь КУ устанавливают впереди лавы на расстоянии  $\ell_1$  без ограждения. По мере подвигания лавы за конвейером монтируют ограждение.

При работе второй лавы в выработке вновь возводится крепь у с л е н и я, как и при работе первой лавы, но на расстоянии  $\ell_3$ , несколько большем, чем  $\ell_1$ . Расстояния, на которых следует устанавливать крепи усиления при работе первой и второй лав, приведены в таблицах соответствующих паспортов крепления на рисунках II-16.

Извлечение основной штрековой крепи и погашение выработок производят одновременно с подвиганием второй лавы.



Рис. 15. Паспорт крепления, охраны и поддержания выемочных выработок с секционной крепью КУ, возводимой позади лавы.



Рис. 16. Паспорт крепления, охраны и поддержания выемочных выработок с секционной крепью КУ, возводимой впереди лавы.

## 5. КРЕПЛЕНИЕ ВЫЕМОЧНЫХ ВЫРАБОТОК ПРИ ОХРАНЕ ИХ ЦЕЛИКАМИ УГЛЯ

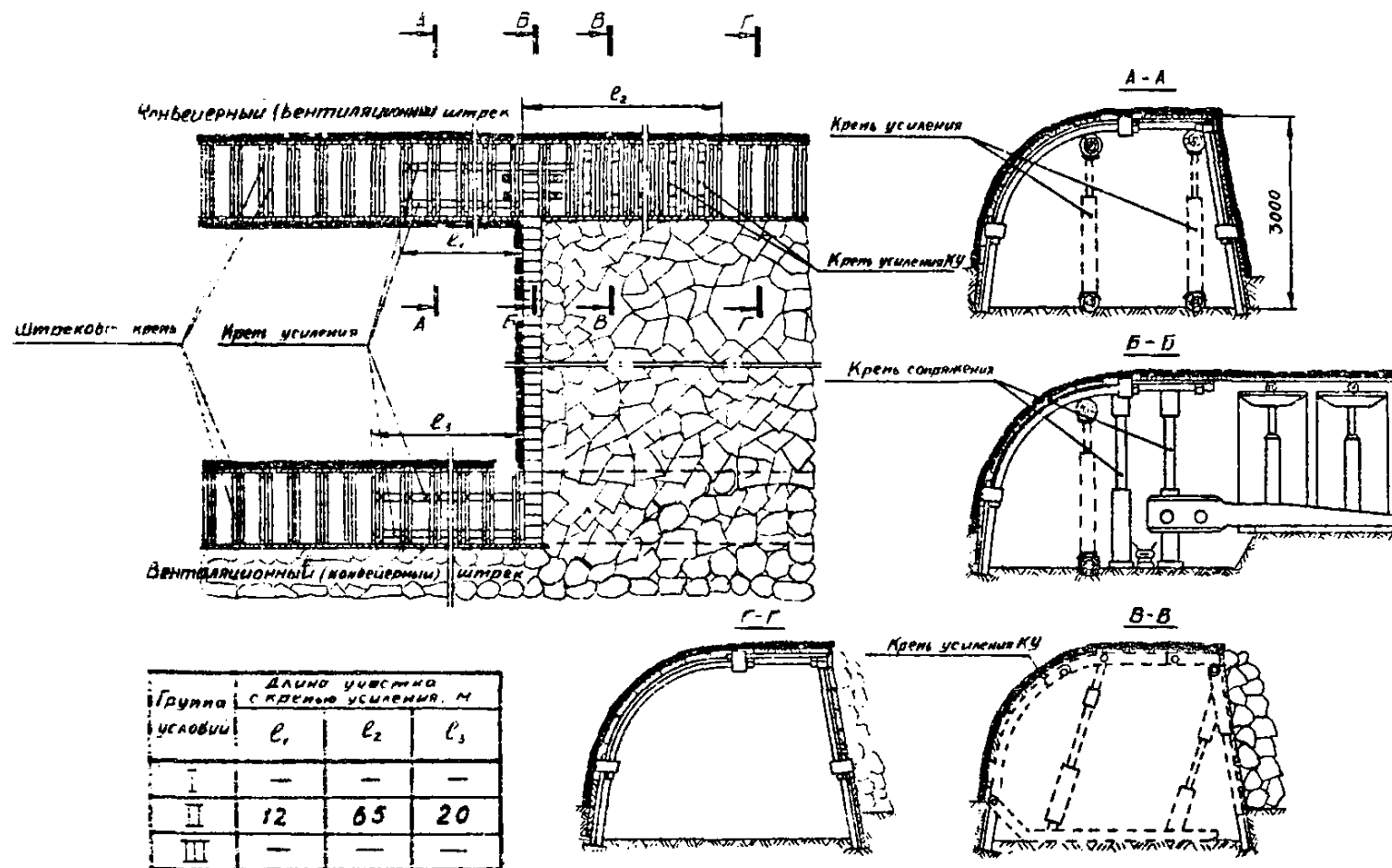
### 5.1. Условия применения способа

Применение способа охраны выемочных выработок целиками угля нецелесообразно вследствие больших потерь угля в целиках, теряемых полностью или частично при ведении очистных работ. Поэтому охрана выемочных выработок целиками угля допускается только в следующих случаях:

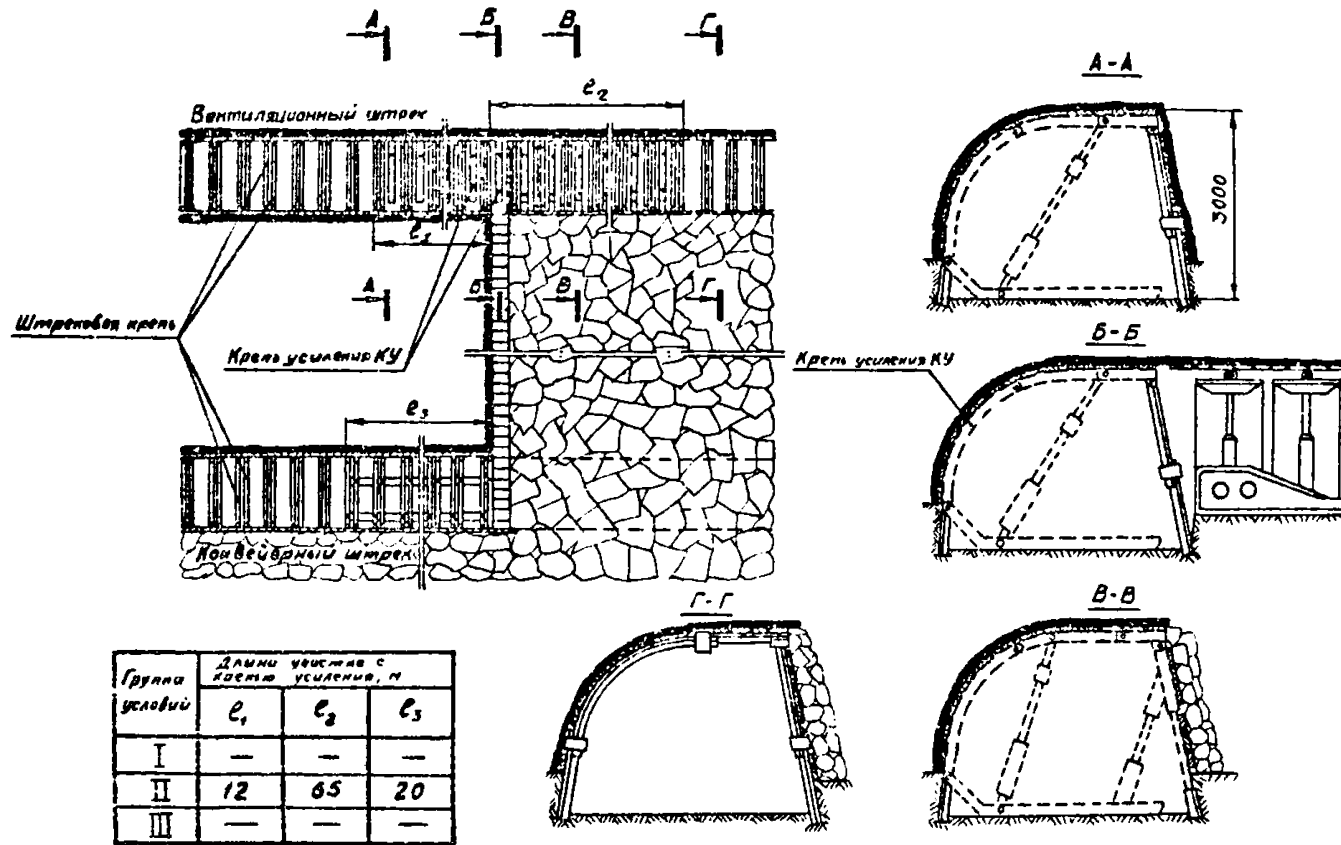
- 1) при большой тектонической нарушенности пластов;
- 2) при больших притоках воды;
- 3) вблизи заповаренных участков или зон, опасных по самовозгоранию угля;
- 4) вблизи затопленных горных выработок.



Рис.17. Схема расположения и крепления выработок при охране их целиками угля.

В первых двух случаях при ведении очистных работ должны быть приняты меры к полному или частичному погашению целиков угля. В случаях 3 и 4 целики угля теряются полностью.

### 5.2. Выбор рациональных размеров целиков

Проведение выработок с охраной их целиками угля, по отноше-

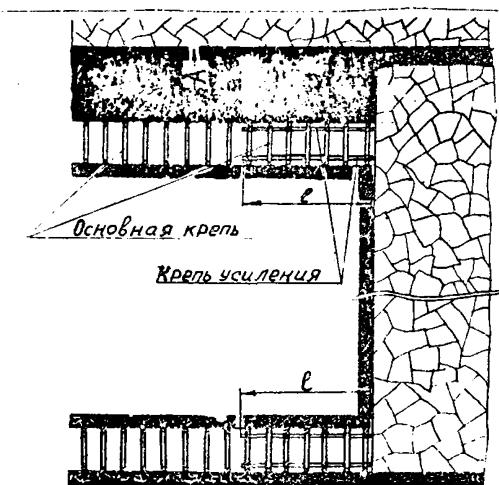
нию к очистным работам, может осуществлять по двум вариантам:

а) после отработки соседнего выемочного столба;

б) до ведения очистных работ в соседнем выемочном столбе.

Проведение выработок по этому варианту допускается в исключительных случаях.

Рациональные размеры целиков угля для охраны выемочных выработок, в зависимости от условий их поддержания, выбирает из данных табл. 10, а параметры крепления этих выработок, тип крепи и запас сечения выработок по высоте приведены в табл. 3, 4, 5.

Таблица 10

Рациональные размеры целиков угля для охраны выемочных выработок

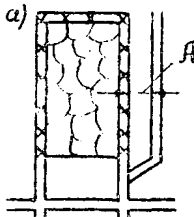
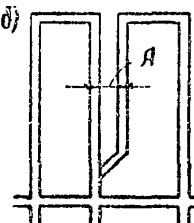
Вариант проведения выработок с целиком угля по отношению к очистным работам	Тип кровли	Ширина целика угля для охраны выработок, м		
		группы условий		
		I	II	III
 <p>а)</p>	Легкая	6	7	9
	Средняя	7	9	12
	Тяжелая	8	11	15
 <p>б)</p>	Легкая	7	8	Не
	Средняя	8	12	рекомен-
	Тяжелая	10	14	дуется

Примечание: Величина запаса сечения выработки по высоте ( $\Delta/h$ ) для варианта "б" должна быть принята в 1,5 раза большей по сравнению с приведенной в табл. 3, 4, 5.

## 6. ЭКОНОМИЧЕСКАЯ ЭФФЕКТИВНОСТЬ ПРИМЕНЕНИЯ ТИПОВЫХ ПАСПОРТОВ

### 6.1. Общие требования

Внедрение Типовых паспортов на шахтах производится в соответствии с приказом Минуглепрома СССР № 555 от 12.12.1980 г.

Внедрение их рекомендуется начинать с составления комплексного плана внедрения на 1982-1985 гг., в котором определяют ожидаемые объемы, экономическую эффективность и потребность шахты в конкретных типах и количествах основной, усиливающей и ограждающей крепей выработок при полном переводе охраны, крепления и поддержания выработок на шахте по Типовым паспортам.

Основным показателем внедрения Типовых паспортов является протяженность подготовительных выработок, переведенных в отчетном году на рациональные способы и средства охраны, крепления и поддержания в соответствии с Типовыми паспортами. Производственные объединения ежегодно направляют сведения о внедрении Типовых паспортов в Техническое управление Минуглепрома СССР, копии во ВНИИ и ПНИУИ. Сведения о внедрении представляются в виде таблицы (табл. II) и пояснительной записки к ней, в которой приводятся расчет потребности каждого вида крепи, экономическая эффективность применения Типовых паспортов, а также предложения и рекомендации по совершенствованию паспортов охраны и крепления подготовительных выработок.

### 6.2. Определение экономической эффективности

При определении экономического эффекта внедрения Типовых паспортов в качестве базового варианта следует использовать применявшиеся до перехода на прогрессивные паспорта способы охраны, крепления и поддержания подготовительных выработок.

При переходе от охраны выработок целиками угля к бесцеликовым способам:

Объединение (шахта)

198\_\_ г.

%

Способ охраны взрывчатых выработок	Протяженность поддерживаемых выработок в отчетном году, м		Протяженность проводимых выработок в отчетном году, м		Объем перекрепления выработок, % от протяженности	Экономический эффект от внедрения в отчетном году, тыс. руб.	Планируемая протяженность проводимых выработок на следующий год, м		Планируемая экономическая эффективность на следующий год, тыс. руб.
	всего	закрепленных по Типовым паспортам	всего	закрепленных по Типовым паспортам			всего	закрепленных по Типовым паспортам	
Поддержанием в массиве					в це- ! вырабо- ! тск, за- ! реплен- ! шахте ! ных по ! Типовым ! паспор- ! там				
Проведением вприсечку									
Сохранением за лавой									
Целиками									

Руководитель предприятия

Руководитель экономической службы

Главный бухгалтер

М.П.

а) для выработок, проводимых вприсечку к выработанному пространству:

$$\mathcal{E}_{\text{общ}} = \mathcal{E}_n + \mathcal{E}_a + \mathcal{E}_p;$$

б) для выработок, сохраняемых за лавой для повторного использования:

$$\mathcal{E}_{\text{общ}} = \mathcal{E}_n + \mathcal{E}_a + \mathcal{E}_{\text{пр}} + \mathcal{E}_p,$$

где  $\mathcal{E}_n$  - годовой экономический эффект от дополнительного извлечения промышленных запасов угля, определяемый по формуле:

$$\mathcal{E}_n = \mathcal{E}_{\text{доп}} [\mathcal{Z}_3 + 0.03(A_b - A_{\text{ш}}) \mathcal{C} - (C_{\text{ш}} - a)],$$

$\mathcal{E}_{\text{доп}}$  - прирост промышленных запасов при внедрении бесцеликовой технологии за отчетный год, т. Определяется маркшейдерской службой шахты;

$\mathcal{Z}_3$  - замыкающие затраты. Для Подмосковского бассейна  $\mathcal{Z}_3 = 10,6$  р/т;

$A_b$  - зольность угля, принятая при определении замыкающих затрат равной 35%;

$A_{\text{ш}}$  - фактическая зольность угля по шахте;

$\mathcal{C}$  - средняя оптовая цена 1 т угля на шахте за предшествующий период (год);

$a$  - удельные капитальные затраты на 1 т промышленных запасов (принимается на уровне потонной ставки амортизации основных фондов за предшествующий год);

$\mathcal{E}_a$  - годовой экономический эффект от снижения потонной ставки амортизации основных фондов, определяемый по формуле:

$$\mathcal{E}_a = a \left( 1 - \frac{\mathcal{Z}_{\text{пз}}}{\mathcal{Z}_{\text{пз}} + \mathcal{E}_{\text{доп}}} \right) A_{\text{ш}},$$



где  $Z_{пз}$  - промышленные запасы угля в целом по шахте за предшествующий год, принятые для расчета потонной ставки, т;

$D_{ш}$  - добыча угля на шахте за отчетный год, т;

$Z_{пр}$  - годовой экономический эффект от сокращения объема проведения выработок, определяемый по формуле

$$Z_{пр} = (C_{пр}^{\delta} - C_{пр}) L_{огр},$$

где  $C_{пр}^{\delta}$  и  $C_{пр}$  - прямые затраты на проведение и охрану всех выемочных выработок, связанных с переходом на Типовые паспорта, приходящиеся на I м подвигания очистного забоя, соответственно в базовом и внедряемом вариантах;

$L_{огр}$  - среднегодовая протяженность повторно используемых выработок на шахте за отчетный год, равная суммарной величине подвигания очистной линии забоя по данному способу;

$Z_p$  - годовой экономический эффект (или ущерб) от снижения (или увеличения) затрат на поддержание выемочных выработок, определяемый по формуле

$$Z_p = (C_p^{\delta} - C_p) L_p,$$

где  $C_p^{\delta}$  - годовые затраты на перекрепление и ремонт I м выемочных выработок в базовых условиях, р/м,

$$C_p^{\delta} = C_1 + C_2 B + C_3 + C_4 + C_5 + C_6 + C_7 + K (C_1 + C_2 + C_3);$$

$C_p$  - годовые затраты на перекрепление и ремонт I м выемочных выработок в новом варианте, р/м,

$$C_p = C_1 + C_2 B + C_3 + C_4^1 + C_5 + C_6 + C_7$$

$C_1$  - стоимость основной крепи с учетом плотности ее установки, р/м;

- $C_2$  - стоимость крепи усиления (стойки, прогоны, распилы), р/м ;  
 $C_3$  - затраты на установку основной крепи, р/м;  
 $C_4$  - затраты на полный ремонт в базовом варианте, р/м ;  
 $C_4^1$  - затраты на профилактический ремонт в новом варианте, р/м;  
 $C_5$  - транспортные расходы на доставку основной и усиливающей крепи в выработку, р/м;  
 $C_6$  - затраты на установку и снятие крепи усиления, р/м ;  
 $C_7$  - стоимость крепи ограждения и ее установки, р/м;  
 $K$  - коэффициент, характеризующий полноту перекрепления выработки;  
 $B$  - коэффициент потерь крепи усиления. Для гидравлических стоек и стоек трения  $B = 0,1$ , для деревянных стоек  $B = 0,9$  ;  
 $P$  - годовой объем (протяженность) вземочных выработок, переведенных на обслуживание по Типовым паспортам, м.

Годовой экономический эффект (в рублях) от совершенствования существующих способов охраны, крепления и поддержания выработок определяется по формуле:

$$Э_{общ} = Э_{пр} + Э_{р}$$

(значения  $Э_{пр}$  и  $Э_{р}$  приведены выше).

- Примечания: 1. Замалярные затраты и определяющая рольность угля периодически пересматриваются, поэтому их значения следует принимать в соответствии с действующими нормативами.
2. В приные затраты включаются: заработная плата рабочих сдельщиков (проходчиков) и повременщиков (электрослесарей, машинистов, доставщиков и т.п.), начисления на заработную плату, затраты на материалы, включая стоимость крепи, на электроэнергию, на амортизацию проходческого оборудования.

# О Г Л А В Л Е Н И Е

	Стр.
В В Е Д Е Н И Е . . . . .	3
1. ОБЩИЕ ПОЛОЖЕНИЯ . . . . .	5
1.1. Назначение и область применения Типовых паспортов . . . . .	5
1.2. Физико-механические свойства пород . . . . .	5
1.3. Характеристика горно-геологических условий поддержания выработок . . . . .	6
1.4. Горнотехнические условия поддержа- ния выработок . . . . .	7
1.5. Крепь выемочных выработок . . . . .	11
1.6. Порядок пользования Типовыми паспортами . . . . .	15
1.7. Условные обозначения, принятые в Типовых паспортах . . . . .	15
2. КРЕПЛЕНИЕ ВЫЕМОЧНЫХ ВЫРАБОТОК, РАСПОЛО- ЖЕННЫХ В МАССИВЕ ВПЕРЕДИ ОЧИСТНОГО ЗАБОЯ . . . . .	16
3. КРЕПЛЕНИЕ ВЫЕМОЧНЫХ ВЫРАБОТОК, ПРОЙДЕННЫХ ВПРИБЛИЖЕНИИ К ВЫРАБОТАННОМУ ПРОСТРАНСТВУ . . . . .	22
4. КРЕПЛЕНИЕ ВЫЕМОЧНЫХ ВЫРАБОТОК, СОХРАНЯЕ- МЫХ ЗА ЛАВОЙ НА ГРАНИЦЕ С ВЫРАБОТАННЫМ ПРОСТРАНСТВОМ ДЛЯ ИХ ПОВТОРНОГО ИСПОЛЬ- ЗОВАНИЯ . . . . .	32
4.1. Краткое описание способа и конст- рукции крепей . . . . .	32
4.2. Варианты крепления, поддержания и охраны выемочных выработок . . . . .	34
5. КРЕПЛЕНИЕ ВЫЕМОЧНЫХ ВЫРАБОТОК ПРИ ОХРАНЕ ИХ ЦЕЛИКАМИ УГЛЯ . . . . .	43
5.1. Условия применения способа . . . . .	43
5.2. Выбор рациональных размеров целиков . . . . .	43
6. ЭКОНОМИЧЕСКАЯ ЭФФЕКТИВНОСТЬ ПРИМЕНЕНИЯ ТИПОВЫХ ПАСПОРТОВ . . . . .	45
6.1. Общие требования . . . . .	45
6.2. Определение экономической эффектив- ности . . . . .	45

Заказ 2.06 печ. л. 3 Тираж 200 Цена 32 коп

---

Тула, ул. Каминского, 33. Ротпринт производственного  
полиграфического объединения Госкомиздата