

ТИПОВОЙ ПРОЕКТ  
903-1-281.90

КОТЕЛЬНАЯ С 4 КОТЛАМИ Е-10-1,4Р  
ЗОЛОШЛАКОУДАЛЕНИЕ ПНЕВМАТИЧЕСКОЕ.  
ТОПЛИВО-КАМЕННЫЕ И БУРЫЕ УГЛИ  
СИСТЕМА ТЕПЛОСНАБЖЕНИЯ ЗАКРЫТАЯ

АЛЬБОМ 14  
ЩИТЫ УПРАВЛЕНИЯ  
ЗАДАНИЕ ЗАВОДУ-ИЗГОТОВИТЕЛЮ      СТР. 2 – 124

# ТИПОВОЙ ПРОЕКТ

903-1-281.90

КОТЕЛЬНАЯ С 4 КОТЛАМИ Е-10-1,4Р  
ЗОЛОШЛАКОУДАЛЕНИЕ ПНЕВМАТИЧЕСКОЕ,  
ТОПЛИВО-КАМЕННЫЕ И БУРЫЕ УГЛИ  
СИСТЕМА ТЕПЛОСНАБЖЕНИЯ ЗАКРЫТАЯ

Альбом 14  
Щиты управления.  
Задание заводу-изготовителю.

Разработан  
институтом Харьковский СантехПРОЕКТ  
Главный инженер института  
В.А. Слюсарев *В.А. Слюсарев*

Главный инженер проекта  
Л.И. Лебантин *Л.И. Лебантин*  
институтом Харьковский ПромстройНИИПРОЕКТ  
Главный инженер института  
Н.Ф. Довгий *Н.Ф. Довгий*  
Главный инженер проекта  
А.М. Манян *А.М. Манян*

Утвержден и введен в действие  
ГП КНИИ «СантехНИИПРОЕКТ»  
Протокол от 11.07.1990 №4

## Содержание альбома №14 (начало)

№№ листов	Наименование и обозначение документов. Наименование листа	стр.
	Содержание альбома №14 (начало)	2
	Содержание альбома №14 (продолжение)	3
	Содержание альбома №14 (продолжение)	4
	Содержание альбома №14 (продолжение)	5
	Содержание альбома №14 (окончание)	6
1	Перечень технической документации, передаваемой заводу-изготовителю щитов управления. А.НО (начало).	7
2	Перечень технической документации, пере- даваемой заводу - изготовителю щитов управления. А.НО (окончание)	8
1	Спецификация щитов. А.Н.СО (начало).	9
2	Спецификация щитов. А.Н.СО (продолжение).	10
3	Спецификация щитов. А.Н.СО (продолжение).	11
4	Спецификация щитов. А.Н.СО (продолжение).	12
5	Спецификация щитов. А.Н.СО (продолжение).	13
6	Спецификация щитов. А.Н.СО (продолжение).	14
7	Спецификация щитов. А.Н.СО (продолжение).	15
8	Спецификация щитов. А.Н.СО (продолжение).	16
9	Спецификация щитов. А.Н.СО (продолжение).	17
10	Спецификация щитов. А.Н.СО (продолжение).	18
11	Спецификация щитов. А.Н.СО (продолжение).	19
12	Спецификация щитов. А.Н.СО (продолжение).	20
13	Спецификация щитов. А.Н.СО (продолжение).	21

№№ листов	Наименование и обозначение документов. Наименование листа	стр.
14	Спецификация щитов. А.Н.СО (продолжение)	22
15	Спецификация щитов. А.Н.СО (продолжение)	23
16	Спецификация щитов. А.Н.СО (продолжение)	24
17	Спецификация щитов. А.Н.СО (окончание).	25
1,2	Щит автоматизации. Общий вид. А.Н (начало).	26
3	Щит автоматизации. Общий вид. А.Н (окончание).	27
1,2	Щит общих замеров. Общий вид. А.Н1 (начало).	28
3,4	Щит общих замеров. Общий вид. А.Н1 (продолжение).	29
5,6	Щит общих замеров. Общий вид. А.Н1 (продолжение).	30
7	Щит общих замеров. Общий вид. А.Н1 (продолжение).	31
8	Щит общих замеров. Общий вид. А.Н1 (окончание).	32
1,2	Щит общих замеров. Таблица соединений. А.Н1-1 (начало).	33
3,4	Щит общих замеров. Таблица соединений. А.Н1-1 (продолжение).	34
5,6	Щит общих замеров. Таблица соединений. А.Н1-1 (продолжение).	35

## содержание альбома №14 (продолжение).

№№ листов	Наименование и обозначение документов Наименование листа.	Стр.
7	Щит общих замеров. Таблица соединений А. Н1-1 (окончание).	36
1	Щит общих замеров. Таблица подключения. А. Н1-2 (начало).	36
2,3	Щит общих замеров. Таблица подключения. А. Н1-2 (продолжение).	37
4,5	Щит общих замеров. Таблица подключения. А. Н1-2 (продолжение).	38
6,7	Щит общих замеров. Таблица подключения. А. Н1-2 (окончание).	39
1,2	Щит управления №1. Общий вид. А. Н2 (начало).	40
3,4	Щит управления №1. Общий вид. А. Н2 (продолжение).	41
5,6	Щит управления №1. Общий вид. А. Н2 (продолжение).	42
7	Щит управления №1. Общий вид. А. Н2 (продолжение).	43
8	Щит управления №1. Общий вид. А. Н2 (продолжение).	44
9,10	Щит управления №1. Общий вид. А. Н2 (окончание).	45
1,2	Щит управления №1. Таблица соединений. А. Н2-1 (начало).	46

№№ листов	Наименование и обозначение документов Наименование листа	Стр.
3,4	Щит управления №1. Таблица соединений. А. Н2-1 (продолжение).	47
5,6	Щит управления №1. Таблица соединений. А. Н2-1 (продолжение).	48
7,8	Щит управления №1. Таблица соединений. А. Н2-1 (продолжение).	49
9,10	Щит управления №1. Таблица соединений. А. Н2-1 (продолжение).	50
11,12	Щит управления №1. Таблица соединений. А. Н2-1 (продолжение).	51
13,14	Щит управления №1. Таблица соединений. А. Н2-1 (продолжение).	52
15,16	Щит управления №1. Таблица соединений. А. Н2-1 (продолжение).	53
17	Щит управления №1. Таблица соединений. А. Н2-1 (окончание).	54
1	Щит управления №1. Таблица подключения. А. Н2-2 (начало).	54
2,3	Щит управления №1. Таблица подключения. А. Н2-2 (продолжение).	55
4,5	Щит управления №1. Таблица подключения. А. Н2-2 (продолжение).	56
6,7	Щит управления №1. Таблица подключения. А. Н2-2 (продолжение).	57

## Содержание альбома №14 (продолжение)

№№ листоѵ	Наименование и обозначение документов. Наименование листа.	Стр.
8,9	Щит управления №1. Таблица подключения. А. Н2-2 (продолжение).	58
10,11	Щит управления №1. Таблица подключения. А. Н2-2 (продолжение).	59
12,13	Щит управления №1. Таблица подключения. А. Н2-2 (продолжение).	60
14	Щит управления №1. Таблица подключения. А. Н2-2 (окончание).	61
13	Щит управления №3. Таблица подключения. А. Н4-2 (окончание).	61
1,2	Щит управления №2. Общий вид. А. Н3 (начало).	62
3,4	Щит управления №2. Общий вид. А. Н3 (продолжение).	63
5,6	Щит управления №2. Общий вид. А. Н3 (продолжение).	64
7	Щит управления №2. Общий вид. А. Н3 (продолжение).	65
8	Щит управления №2. Общий вид. А. Н3 (продолжение).	66
9	Щит управления №2. Общий вид. А. Н3 (окончание).	67
11	Щит управления №2. Таблица подключения. А. Н3-2 (окончание).	67

№№ листоѵ	Наименование и обозначение документов. Наименование листа.	Стр.
1,2	Щит управления №2. Таблица соединений. А. Н3-1 (начало).	68
3,4	Щит управления №2. Таблица соединений. А. Н3-1 (продолжение).	69
5,6	Щит управления №2. Таблица соединений. А. Н3-1 (продолжение).	70
7,8	Щит управления №2. Таблица соединений. А. Н3-1 (продолжение).	71
9,10	Щит управления №2. Таблица соединений. А. Н3-1 (продолжение).	72
11,12	Щит управления №2. Таблица соединений. А. Н3-1 (окончание).	73
1,2	Щит управления №2. Таблица подключения. А. Н3-2 (начало).	74
3,4	Щит управления №2. Таблица подключения. А. Н3-2 (продолжение).	75
5,6	Щит управления №2. Таблица подключения. А. Н3-2 (продолжение).	76
7,8	Щит управления №2. Таблица подключения. А. Н3-2 (продолжение).	77
9,10	Щит управления №2. Таблица подключения. А. Н3-2 (продолжение).	78
1,2	Щит управления №3. Общий вид. А. Н4 (начало).	79

## Содержание альбома №14 (продолжение)

№№ листов	Наименование и обозначение документов. Наименование листа.	Стр.
3, 4	Щит управления №3. Общий вид. А. Н4 (продолжение).	80
5, 6	Щит управления №3. Общий вид. А. Н4 (продолжение).	81
7	Щит управления №3. Общий вид. А. Н4 (продолжение).	82
8	Щит управления №3. Общий вид. А. Н4 (продолжение).	83
9, 10	Щит управления №3. Общий вид. А. Н4 (окончание).	84
1, 2	Щит управления №3. Таблица соединений. А. Н4-1 (начало).	85
3, 4	Щит управления №3. Таблица соединений. А. Н4-1 (продолжение).	86
5, 6	Щит управления №3. Таблица соединений. А. Н4-1 (продолжение).	87
7, 8	Щит управления №3. Таблица соединений. А. Н4-1 (продолжение).	88
9, 10	Щит управления №3. Таблица соединений. А. Н4-1 (продолжение).	89
11, 12	Щит управления №3. Таблица соединений. А. Н4-1 (продолжение).	90
13, 14	Щит управления №3. Таблица соединений. А. Н4-1 (окончание).	91

№№ листов	Наименование и обозначение документов. Наименование листа.	Стр.
1, 2	Щит управления №3. Таблица подключения. А. Н4-2 (начало)	92
3, 4	Щит управления №3. Таблица подключения. А. Н4-2 (продолжение).	93
5, 6	Щит управления №3. Таблица подключения. А. Н4-2 (продолжение).	94
7, 8	Щит управления №3. Таблица подключения. А. Н4-2 (продолжение).	95
9, 10	Щит управления №3. Таблица подключения. А. Н4-2 (продолжение).	96
11, 12	Щит управления №3. Таблица подключения. А. Н4-2 (продолжение).	97
1, 2	Щит управления №4. Общий вид. А. Н5 (начало).	98
3, 4	Щит управления №4. Общий вид. А. Н5 (продолжение).	99
5	Щит управления №4. Общий вид. А. Н5 (продолжение).	100
6	Щит управления №4. Общий вид. А. Н5 (продолжение).	101
7, 8	Щит управления №4. Общий вид. А. Н5 (продолжение).	102
9	Щит управления №4. Общий вид. А. Н5 (окончание).	103

## содержание альбома №14 (окончание)

№№ листов	Наименование и обозначение документов. Наименование листа.	Стр.
11	Щит управления №4. Таблица подключения. А. Н5-2 (окончание).	103
1,2	Щит управления №4. Таблица соединений. А. Н5-1 (начало).	104
3,4	Щит управления №4. Таблица соединений. А. Н5-1 (продолжение).	105
5,6	Щит управления №4. Таблица соединений. А. Н5-1 (продолжение).	106
7,8	Щит управления №4. Таблица соединений. А. Н5-1 (продолжение).	107
9,10	Щит управления №4. Таблица соединений. А. Н5-1 (продолжение).	108
11,12	Щит управления №4. Таблица соединений. А. Н5-1 (окончание).	109
1,2	Щит управления №4. Таблица подключения. А. Н5-2 (начало).	110
3,4	Щит управления №4. Таблица подключения. А. Н5-2 (продолжение).	111
5,6	Щит управления №4. Таблица подключения. А. Н5-2 (продолжение).	112
7,8	Щит управления №4. Таблица подключения. А. Н5-2 (продолжение).	113
9,10	Щит управления №4. Таблица подключения. А. Н5-2 (продолжение).	114

№№ листов	Наименование и обозначение документов. Наименование листа	Стр.
1,2	Щит управления №5. Общий вид. А. Н6 (начало).	115
3,4	Щит управления №5. Общий вид. А. Н6 (продолжение).	116
5	Щит управления №5. Общий вид. А. Н6 (продолжение).	117
6	Щит управления №5. Общий вид. А. Н6 (окончание).	118
1,2	Щит управления №5. Таблица соединений. А. Н6-1 (начало).	119
3,4	Щит управления №5. Таблица соединений. А. Н6-1 (продолжение).	120
5	Щит управления №5. Таблица соединений. А. Н6-1 (окончание).	121
1	Щит управления №5. Таблица подключения. А. Н6-2 (начало).	121
2,3	Щит управления №5. Таблица подключения. А. Н6-2 (продолжение).	122
4,5	Щит управления №5. Таблица подключения. А. Н6-2 (продолжение).	123
6	Щит управления №5. Таблица подключения. А. Н6-2 (окончание).	124







Амбала 14

Позиция	Наименование и техническая характеристика оборудования и материалов. Завод-изготовитель (для импортного оборудования - страна, фирма)	Тип, марка оборудования, обозначение документа и номер опросного листа	Единица измерения		Код завода-изготовителя	Код оборудования материала	Цена единицы оборудования, тыс.руб.	Кол-чество	Масса единицы оборудования, кг
			Исч.-лен.-нов.-ние	Код					
1	2	3	4	5	6	7	8	9	10
<b>I. Щиты</b>									
	Щит автоматизации, состоящий из щитов по ОСТ 36.13-76: (вид монтажа - электрический)	А.Н							
	1. Котлоагрегат. Щит общих замеров. Щит шкафной с задней дверью, исполнение I, шириной 600 мм и глубиной 600 мм. ЩШ-ЗД-I-600x600 ЧХЛЧ ТРЗО.	А.Н1	шт	796				4	
	2. Деаэрационно-питательная установка и общекотельное оборудование. Щит управления №1 Щит шкафной с задней дверью, исполнение I, шириной 800 мм и глубиной 600 мм. ЩШ-ЗД-I-800x600 ЧХЛЧ ТРЗО	А.Н2	шт	796				1	

Шиб-мод. 14/02. и вето. Взам инв. 68

Привязан:

УИВ №

Нач. отд. Евтушенко  
Н. Контр. Блищенко  
И. спец. Красташевский  
Нач. гр. Халецкий  
Вед. инж. Фирлюк  
Инж. И. Горшенко

903-1-281.90 - А. Н. СО

Спецификация  
Щитов

Лист	Листов
Р 1	17

Харьковский  
Сантехпроект

Автомат 14

Позиция	Наименование и техническая характеристика оборудования и материалов. Завод-изготовитель (для импортного оборудования - страна, фирма).	Тип, марка оборудования	Единица измерения		Код завода-изготовителя	Код оборудования, материала	Цена единицы тыс.руб.	Количество	Масса единицы оборудования, кг
			Наименование	Код					
1	2	3	4	5	6	7	8	9	10
3.	Водоподогревательная установка. Щит управления N2 Щит шкафной с задней дверью, исполнение I, шириной 800мм и глубиной 600мм ЩШ-ЗД-I-800x600 УХЛ4 ТР30	А.НЗ	шт	796				1	
4.	Установка горячего водоснабжения Щит управления N3 Щит шкафной с задней дверью, исполнение I, шириной 800мм и глубиной 600мм ЩШ-ЗД-I-800x600 УХЛ4 ТР30	А.НЧ	шт	796				1	
5.	Дезаэриционно-питательная установка и общекотельное оборудование. Щит управления N4. Щит шкафной с задней дверью, исполнение I, шириной 1000мм и глубиной 600мм ЩШ-ЗД-I-1000x600 УХЛ4 ТР30	А.Н5	шт	796				1	

Шифр, номер, дата, фамилия

Привязки:

Шиф. №

903-1-281.90 - А.Н.СО

Лист 2



Анкетный № 14

1	2	3	4		5	6	7	8	9	10
			Наименование	Код						
Наименование и техническая характеристика оборудования и материалов.										
Завод-изготовитель (для импортного оборудования - страна, фирма)										
Тип, марка оборудования										
Единица измерения										
Код завода-изготовителя										
Код оборудования, материала										
Цена единицы оборудования, тыс. руб.										
Количество оборудования, шт.										
Масса оборудования, кг.										
II. Аппаратура и приборы, поставляемые комплектно со щитами										
Котлоагрегаты NN 1 ÷ 4										
1. Переключатель малогабаритный										
		ПМОФ 45°-222222/II-Д9	шт	796					4	
2. Переключатель малогабаритный										
		ПМОФ 90°-111111/II-Д42	шт	796					4	
3. Выключатель пакетный однополюсный, ~ 220В, 16А, исполнение 3										
		ПВТ-16УХЛ3-1Р00	шт	796					20	
4. Держатель вставки плавкой с плавкой вставкой ВП2Б-1 на 0,25А										
		ДВП4-2В	шт	796					36	
5. Держатель вставки плавкой с плавкой вставкой ВП2Б-1 на 0,5А										
		ДВП4-2В	шт	796					4	

Привязан:

903-1-281.90-А.Н.СО

шт

4

24566-24 13

Формат А3

Шифр по плану работ. и смете (Классификация)

Альбом 14

Позиция	Наименование и техническая характеристика оборудования и материалов. Завод-изготовитель (для импортного оборудования) - страна, фирма)	Тип, марка оборудования. Обозначение документа и номер прасного листа	Единица измерения		Код завода-изготовителя	Код оборудования материала	Цена единицы оборудования, тыс.руб.	Количество	Масса единицы оборудования, кг
			Наименование	Код					
1	2	3	4	5	6	7	8	9	10
	6. Держатель вставки плавкой с плавкой вставкой ВПЗБ-1 на 2А.	ДВП4-3В	шт.	796				4	
	7. Держатель вставки плавкой с плавкой вставкой ВПЗБ-1 на 6А.	ДВП4-3В	шт.	796				4	
	8. Табло световое двухламповое, ~ 220В.	ТСБ	шт.	796				8	
	9. Арматура сигнальная, ~ 220В, с линзой молочного цвета.	АС-220	шт.	796				4	
	10. Лампа, ~ 220В.	Ц, 220-10	шт.	796				20	
	11. Арматура сигнальная, ~ 220В, с линзой красного цвета, комплектно с лампой коммутаторной КМ-24-90 и резистором ПЭВ-25 2400 Ом	АМЕ - 32122192	шт.	796				4	
	12. Арматура сигнальная, ~ 220В с линзой зеленого цвета, комплектно с лампой коммутаторной КМ-24-90 и резистором ПЭВ-25 2400 Ом.	АМЕ - 32322192	шт.	796				4	

привязан:

Инв. №

903-1-281.90-А.Н.СО

Лист

5



Альбом 14

Позиция	Наименование и техническая характеристика оборудования и материалов. Завод-изготовитель (для импортного оборудования) - страна, фирма).	Тип, марка оборудования Обозначение документа и номер опросного листа	Единица измерения		Код завода-изготовителя	Код оборудования материала	Цена единицы оборудования, тыс. руб.	Количество	Масса единицы оборудования, кг
			Наименование	Код					
1	2	3	4	5	6	7	8	9	10
	20. Переключатель малогабаритный	ПМОФ 90°-11111 / II - Д 42	шт	796				1	
	21. Выключатель пакетный трехполюсный, ~ 380В, 10А, исполнение 3.	ПВЗ-16УХЛЗ ЗРД	шт	796				6	
	22. Выключатель пакетный однополюсный, ~ 220В, 16А, исполнение 3.	ПВ1-16УХЛЗ ЗРД	шт.	796				21	
	23. Переключатель пакетный двухполюсный, ~ 220В, исполнение 3.	ПП2-16/Н2УЗ ЗРД	шт.	796				1	
	24. Выключатель автоматический трехполюсный, ~ 380В, Уном. = 1,6А, Уатс = 3,5 Уном	АПС0БЗМУЗ 1,6х3,5	шт.	796				24	
	25. Держатель вставки плавкой с плавкой вставкой ВП2Б-1 на 0,25А.	ДВП4-2В	шт.	796				16	
	26. Держатель вставки плавкой с плавкой вставкой ВП2Б-1 на 0,5А.	ДВП4-2В	шт.	796				4	
	27. Держатель вставки плавкой с плавкой вставкой ВПЗБ-1 на 1А.	ДВП4-3В	шт.	796				3	

ШЕЛКОВА ПЛОТ. И ВОЛНА ВОЗМОЖНЫ

Привязан:

Шкв. №

903-1-281.90-А. Н.СД

Лист 7





Альбом 14

Позиция	Наименование и техническая характеристика оборудования и материалов. Завод-изготовитель (для импортного оборудования- страна, фирма).	Тип, марка оборудования. Обозначение документа и номер справочного листа	Единица измерения		Код завода изготовителя	Код оборудования, материала	Цена единицы оборудования, тыс.руб.	Калич-ность	Масса единицы оборудования, кг
			Наименование	Код					
1	2	3	4	5	6	7	8	9	10
	37. Патрон патолочный	E27	шт.	796				2	
	38. Лампа накаливания, 60Вт	6-220-230-60	шт.	796				2	
	39. Розетка штепсельная, ~ 12В.	РШ-Ц-2-0 0322-6/250	шт.	796				1	
	40. Реле тока двустабильное, ~ 220В, 50Гц, переднее присоединение проводов.	РТД12-01-34-40ЧХЛ4	шт.	796				1	
	41. Реле промежуточное электромагнитное, ~ 220В, 2з и 2р контакта	ПЭ-37-2243	шт.	796				1	
	42. Резистор, 25Вт, 2000 Ом	ПЭВ-25	шт.	796				4	
	43. Резистор, 25Вт, 2400 Ом	ПЭВ-25	шт.	796				1	
	<u>Водоподогревательная установка</u>								
	44. Переключатель точек измерения	ПТИ-М	шт.	796				1	

Шифр по порядку, по таблице и дата издания, лист №

Привязан			
Шифр №			

903-1-281.90-А.Н.СО

Лист 9

Альбом 14

Шифр плавки, Подтип и Валтов, Размер шпильки

Позиция	Наименование и техническая характеристика оборудования и материала. Завод-изготовитель (для импортного оборудования - страна, фирма)	Тип, марка оборудования Обозначение документа или номер справочного листа	Единица измерения		Код завода-изготовителя	Код оборудования-материала	Цена единицы оборудования, тыс.руб.	Кол-во шт.	Масса единицы оборудования, кг
			Наименование	Код					
1	2	3	4	5	6	7	8	9	10
	45. Переключатель малогабаритный	ПМОВФ - 18663,9,102/II- Д126	шт.	796				5	
	46. Переключатель малогабаритный	ПМОФ 45° 334466/II- -Д26	шт.	796				1	
	47. Переключатель малогабаритный	ПМОФ 45° 222222/II- -Д9	шт.	796				5	
	48. Выключатель пакетный однополюсный, ~ 220В, 16А, исполнение 3.	ПВ1-ЖУХЛЗ УРОО	шт.	796				6	
	49. Держатель вставки плавкой с плавкой вставкой ВП2Б-1 на 0,25А.	ДВП4-2В	шт.	796				9	
	50. Держатель вставки плавкой с плавкой вставкой ВП2Б-1 на 0,5А.	ДВП4-2В	шт.	796				1	
	51. Держатель вставки плавкой с плавкой вставкой ВП3Б-1 на 1А.	ДВП4-3В	шт.	796				1	

Привязан:

Шифр №			

903-1-281.90-А.Н.СО

Лист  
10

Льболо 14

По- зи- ция	Наименование и техническая характеристика оборудования и материалов. Завод-изготовитель (для импортного оборудова- ния- страна, фирм)	Тип, марка оборудова- ния. Обозначение документа и номер опрос- ного листа	Единица измере- ния		Код завода- изготови- теля	Код оборудо- вания, материала	Цена единицы оборудова- ния, тыс.руб.	Колл- чест- во	Масса единицы оборудова- ния, кг
			Наименование	Код					
1	2	3	4	5	6	7	8	9	10
	52. Держатель вставки плавкой с плавкой вставкой ВПЗБ-1 на 6А.	ДВПЧ-ЗВ	шт.	796				1	
	53. Табло световое трехламповое, ~220В	ТСБ	шт.	796				4	
	54. Аппаратура сигнальная, ~220В, с линзой молочного цвета	АС-220	шт.	796				1	
	55. Лампа, ~220В	Ц220-10	шт.	796				9	
	56. Аппаратура сигнальная, ~220В, с линзой красного цвета, комплектно с лампой комму- таторной КМ-24-90 и резистором ПЭВ-25 2400 Ом	АНЕ- 32122142	шт.	796				8	
	57. Аппаратура сигнальная, ~220В, с линзой зеленого цвета, комплектно с лампой комму- таторной КМ-24-90 и резистором ПЭВ-25 2400 Ом	АНЕ- 32322142	шт.	796				3	
	58. Аппаратура сигнальная, ~220В, с линзой молочного цвета, комплектно с лампой коммутаторной КМ-24-90 и резистором ПЭВ-25 2400 Ом	АНЕ- 32522142	шт.	796				3	

Льболо 14. Плат. и дата

Привязан:

Инд. №

903-1-281.90- А. Н. С. О

Ист.

11

24566-24 20 Формат АЗ

Львак 14

По- зи- ция	Наименование и техническая характеристика оборудования и материалов. Завод-изготовитель (для импортного оборудо- вания - страна, фирма)	Тип, марка оборудова- ния. Обозначение документа и номер опрос- ного листа	Единица измерения		Код завода - изгото- вля теля	Код оборудо- вания, материала	Цена единицы обору- дования тыс. руб.	Колл- чест-	Масса единицы оборудова- ния, кг
			наимено- вание	код					
1	2	3	4	5	6	7	8	9	10
	59. Патрон паточный	E27	шт.	796				1	
	60. Лампа накаливания, 60Вт	Б-220-230- 60	шт.	796				1	
	61. Розетка штепсельная, ~12В	РШ-У-2-0- 0322-6/250	шт.	796				1	
	62. Реле промежуточное электромагнитное, ~220В, 2з и 2р контакта	ПЭ-37- 22УЗ	шт.	796				2	
	63. Резистор, 25Вт 2000 Ом	ПЭВ-25	шт.	796				1	
	64. Катушка подгоночная	КП1-7,5	шт	796				8	
	<u>Установка горячего водоснабжения</u>								
	65. Переключатель точек измерения	ПТН-М	шт.	796				1	
	66. Переключатель лалогаритмный	ПМОВФ- 13663 9/12в/л -Д126	шт.	796				9	

Инв. № табл. Матр. и дата  
ввод. в эк-п.

Привязки:

Инв. №

903-1-281.90-А.Н.00

Лист  
12

24566-24 21 Формат А3

Листок 14

Позиция	Наименование и техническая характеристика оборудования и материалов. Завод-изготовитель (для импортного оборудования - страна, фирма)	Тип, марка оборудования и др. Обозначение документа и номер чертежного листа	Единица измерения		Код завода-изготовителя	Код оборудования, материала	Цена единицы оборудования, тыс. руб.	Кол-вост-во	Масса единицы оборудования, кг	21
			Наименование	Код						
1	2	3	4	5	6	7	8	9	10	
	67. Переключатель логарифмический	ПМОФ45° 222222/П- -D9	шт	796				3		
	68. Переключатель логарифмический	ПМОФ45° 334466/П- -A26	шт	796				1		
	70. Выключатель пакетный однополюсный, ~220В, 16А, исполнение З.	ПВТ-16УХЛЗ УРОО	шт	796				6		
	71. Адержатель вставки плавкой с плавкой вставкой ВПЗБ-1 на 0,25А	АВПЧ-2В	шт	796				8		
	72. Адержатель вставки плавкой с плавкой вставкой ВПЗБ-1 на 0,5А	АВПЧ-2В	шт	796				1		
	73. Адержатель вставки плавкой с плавкой вставкой ВПЗБ-1 на 1А	АВПЧ-3В	шт	796				2		
	74. Адержатель вставки плавкой с плавкой вставкой ВПЗБ-1 на 6А	АВПЧ-3В	шт	796				1		
	75. Табло световое двухламповое, ~220В	ТСБ	шт	796				6		

Инв. № табл. подп. и дата составления

Привязан:

Инв. №

903-1-281.90- А.Н.РД

лист

13

24566-24 22 Формат А3

Медаль 14

Позиция	Наименование и техническая характеристика оборудования и материалов. Заказчик - изготовитель (для импортного оборудования - страна, фирма)	Тип, марка оборудования	Единица измерения		Код завода изготовителя	Код оборудования, материала	Цена единицы оборудования, тыс. руб.	Кол-во	Масса единицы оборудования, кг
			Наименование	Код					
1	2	3	4	5	6	7	8	9	10
76.	Арматура сигнальная, ~220В, с линзой молочного цвета	АС-220	шт.	796				1	
77.	Лампа, ~220В	Ц220-10	шт.	796				13	
78.	Арматура сигнальная, ~220В, с линзой красного цвета, комплектно с лампой комплектной КМ-24-90 и резистором ПЭВ-25 2400 Ом	АМЕ-32122142	шт	796				10	
79.	Арматура сигнальная, ~220В, с линзой зеленого цвета, комплектно с лампой комплектной КМ-24-90 и резистором ПЭВ-25 2400 Ом	АМЕ-32322142	шт	796				1	
80.	Арматура сигнальная, ~220В, с линзой молочного цвета, комплектно с лампой комплектной КМ-24-90 и резистором ПЭВ-25 2400 Ом	АМЕ-32522142	шт	796				1	
81.	Патрон потолочный	E27	шт	796				1	
82.	Лампа накаливания, 60Вт	Б-220-230-60	шт	796				1	

Учебный лист. Дата: \_\_\_\_\_

Прибылом:

903-1-281.90 - А.Н.РД

Лист 14

Лист 14

Позиция	Наименование и техническая характеристика оборудования и материалов. Завод-изготовитель (для импортного оборудования - страна, фирма)	Тип, марка оборудования	Единица измерения		Код завода-изготовителя	Код оборудования, материала	Цена единицы оборудования, тыс. руб.	Количество, шт	Масса единицы оборудования, кг
			наименование	Код					
1	2	3	4	5	6	7	8	9	10
83.	Розетка штепсельная, ~ 12 В	РШ-Ц-2-0- 2322-6/250	шт	796				1	
84.	Реле промежуточное электромагнитное, ~ 220 В, 2з и 2р контакта	ПЭ-37- -2243	шт	796				3	
85.	Реле промежуточное электромагнитное, ~ 220 В, 2з и 4р контакта	ПЭ-37- -2443	шт	796				1	
86.	Резистор, 25 Вт, 2000 Ом	ПЭВ-25	шт	796				1	
87.	Катушка наводочная	КП1-7,5	шт	796				9	
<u>Заложка</u>									
88.	Переключатель малогабаритный	ПМОВ- 22222/II- -А61	шт	796				1	
89.	Переключатель малогабаритный	ПМОФ90° 11111/II- -А42	шт	796				1	

Име. завод. Удобр. и вода. Вак. инв. 2

Привязан:

Име. №

903-1-281.90- А.Н.СО

Лист

15

24566-24 24

Формат А3



Листов 14

Позиция	Наименование и техническая характеристика оборудования и материалов. Завод-изготовитель (для импортного оборудования - страна, фирма)	Тип, марка оборудования	Единица измерения		Код завода-изготовителя	Код оборудования, материала	Цена единицы оборудования, тыс. руб.	Кол-вост-ность	Масса единицы оборудования, кг
			Наименование документа и номер опросного листа	Код					
1	2	3	4	5	6	7	8	9	10
90.	Выключатель пакетный однополюсный, ~ 220 В, 16 А, исполнение 3	ПВ1-16УХЛ3	шт	796				7	
		УР00							
91.	Держатель вставки плавкой с плавкой вставкой ВПЗБ-1 на 0,25 А.	ДВП4-2В	шт	796				4	
92.	Держатель вставки плавкой с плавкой вставкой ВПЗБ-1 на 1 А	ДВП4-3В	шт	796				1	
93.	Держатель вставки плавкой с плавкой вставкой ВПЗБ-1 на 6 А	ДВП4-3В	шт	796				1	
94.	Табло световое двухламповое, ~ 220 В	ТСБ	шт	796				7	
95.	Арматура сигнальная, ~ 220 В, с линзой молочного цвета	АС-220	шт	796				1	
96.	Лампа, ~ 220 В	Ц220-10	шт	796				15	
97.	Розетка штепсельная, ~ 12 В	РШ-Ц-2-0-0322-6/250	шт.	796				1	
98.	Реле тока двустабильное, ~ 220 В, 50 Гц, переднее присоединение проводов	РТА12-01-34-40УХЛ4	шт	796				1	

Шифр материала, Подпись, Дата  
33000.0000.01

Привязки:

Шифр №

903-1-281.90-А.Н.СД

Лист 16





Аннотация 14



Схема сочетания



Информация о документе

903-1-281.90-А.Н		лист
		3

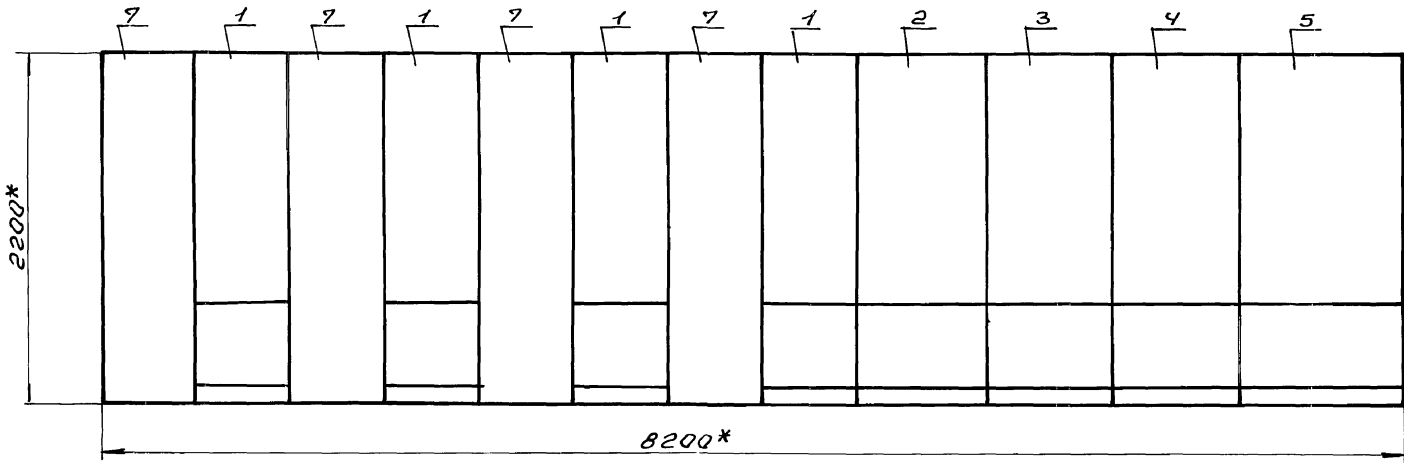
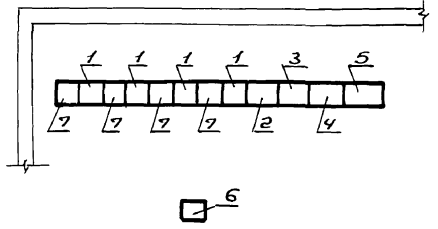
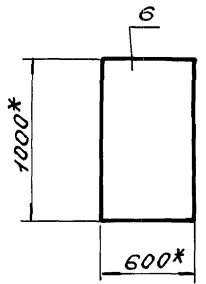
Продолжение таблицы №1

Альбом 14

Позиция	Обозначение	Наименование	Кол.	Примеч.
		<u>Прочие изделия</u>		
8	14б	Прибор показывающий КПУ1-503. Шкала $0 \div 1,6 \text{ МПа (16 кгс/см}^2\text{)}$	1	
9	15б	Прибор показывающий КПУ1-504. Шкала $0 \div 0,4 \text{ кПа (40 кгс/м}^2\text{)}$	1	
10	16б	Прибор показывающий КПУ1-504. Шкала $-12,5 \div +12,5 \text{ кгс/м}^2$	1	
11	26б	Прибор самопишущий КСУ1-004. Шкала $-31,5 \div +31,5 \text{ см. в}^2 \cdot \text{ст.}$	1	
12	Г	Блок питания двухканаль- ный ГСП 22БП-36-1-УХЛ4- -2-2, первичное напряже- ние ~ 220В.	1	
13	40SA1	Переключатель малогаба- ритный ПМОФ 45°- - 222222 /II-Д 9	1	
14	40SA2	Переключатель малогаба- ритный ПМОФ 90°- - 111111 /II-Д 42	1	
15	SA1 ÷ SA5	Выключатель пакетный однопольный ПВ1-16 УХЛ3, УРОО, ~ 220В, 16А,	5	

903-1-281.90-А.Н1

Лист  
2

Таблица №1

Альбом 14

Позиция	Обозначение	Наименование	Кол.	Примеч.
		<u>Документация</u>		
	А. Н1-1	Таблица соединений		
	А. Н1-2	Таблица подключения		
		<u>Стандартные изделия</u>		
1		Шкаф щита ЩШ-3Д-1-600x600 УХЛ4 УРЗД ост 3в.13-76	1	
2		Пара СК600 ТКЗ-240-83	3	
3		Швеллер ШБ 600 ТКЗ-241-83	6	
4		Угольник У3600 ТКЗ-128-83	3	
5		Скоба С3600 ТКЗ-125-83	11	
6		Кранштейн ТКЗ-106-83	1	
7		Уголок УП42x25 л-430 ТК4-2222-74.	3	

Привязан:

Альбом 14  
Взам. Лист №

Циф. №			
903-1-281.90-А.Н1			
Нач. отд. Евтушенко	И.И.	Котельная с 4 котлами Е-10-1,4Р. Золотлакудренне пневматическое.	
Нач. отд. Клименко	И.И.	Главный корпус.	Станд. Лист Листов
Нач. спец. Крайневский	И.И.	Капмагрегат.	Р 1 8
Нач. гр. Халецкая	И.И.	Щит общих замеров.	
Вед. инж. Фирман	И.И.	Общий вид.	Харьковский Сантехпроект
Инж. Ик. Горшеница	И.И.		

## Продолжение таблицы №1

Позиция	Обозначение	Наименование	Кол.	Примеч.
24	40HLG	Арматура сигнальная АМЕ32322142, ~ 220В, слинзой зеленого цвета	1	
25	—	Лампа коллиматорная КМ-24-90	2	КОМП- ЛЕКТНО САМЕ
26	EL	Патрон потолочный Е27	1	<sup>41</sup> ТНЗ-158- 83
27	—	Лампа накалвания Б-220-230-60	1	
28	R	Резистор ПЭВ-25 2000 Ом	1	<sup>46</sup> ТНЗ-19- 84
29	R1, R2	Резистор ПЭВ-25 2400 Ом	2	КОМП- ЛЕКТНО САМЕ
30	XS	Розетка штепсельная РШ-Ц-2-0-0322-6/250 на ~ 12В	1	<sup>4509</sup> ТНЗ-13- 83
31	—	Защитное диодное устройство В-01	8	
32	—	Рамка РПН 66x26	8	
33	—	Рамка РПН 55x15	18	<sup>41</sup> ТНЗ-158- 83
34	ХТ1 ÷ ХТ14	Блок зажимов БЗ24-4П16-В/В93-10	14	<sup>41</sup> ТНЗ-165- 85
<u>Материалы</u>				
35		Провод ПВ1 1,0 380В	150 м	
903-1-281.90-А.Н1				Исх 4

## Продолжение таблицы №1

Позиция	Обозначение	Наименование	Кол.	Примеч.
		исполнение 3		
16	FU1 ÷ FU9	Держатель вставки плавкой АВП4-2В с плав- кой вставкой ВП2Б-1 на 0,25 А	9	<sup>41</sup> ТНЗ-151- 83
17	FU11	Держатель вставки плавкой АВП4-2В с плавкой вставкой ВП2Б-1 на 0,5 А	1	<sup>41</sup> ТНЗ-151- 83
18	FU10	Держатель вставки плавкой АВП4-3В с плав- кой вставкой ВП3Б-1 на 2 А	1	<sup>42</sup> ТНЗ-151- 83
19	FU12	Держатель вставки плав- кой АВП4-3В с плавкой вставкой ВП3Б-1 на 6 А	1	<sup>42</sup> ТНЗ-151- 83
20	HL	Арматура сигнальная АС-220, ~ 220В, слин- зой молочного цвета	1	
21	HL6, HL7	Лампа световое двулучан- ное ТСБ, ~ 220В	2	
22	—	Лампа Ц220-10, ~ 220В	5	
23	40HLR	Арматура сигнальная АМЕ32122142, ~ 220В, слинзой красного цвета	1	
903-1-281.90-А.Н1				Исх 3



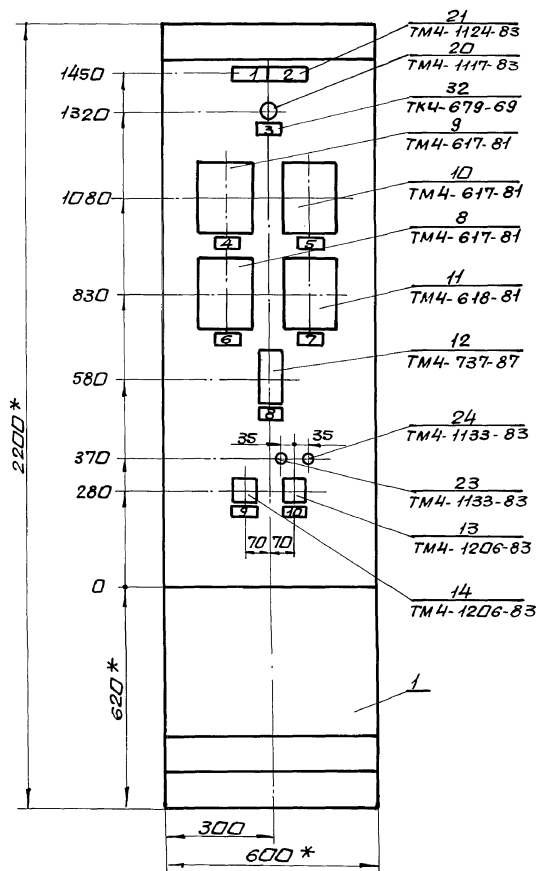

- \* Размеры для справок.
- Покрытие- вариант 2 ГОСТ 36.13-76.
- По данному чертежу изготовить 4 щита.
- Приборы поз. 8-12 закрепить на каркасе щита по черт. ТМЗ-141-83.

903-1-281.90-А. Н1

Лист  
7



Альбом 14

Вид на внутренние плоскости (развернуто)

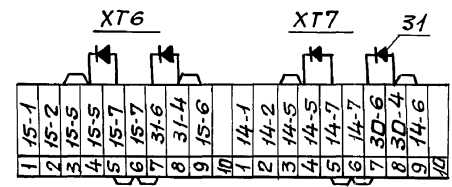
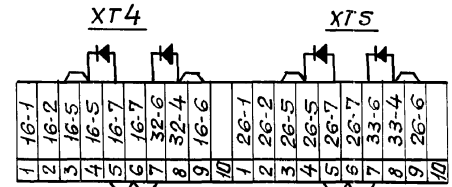
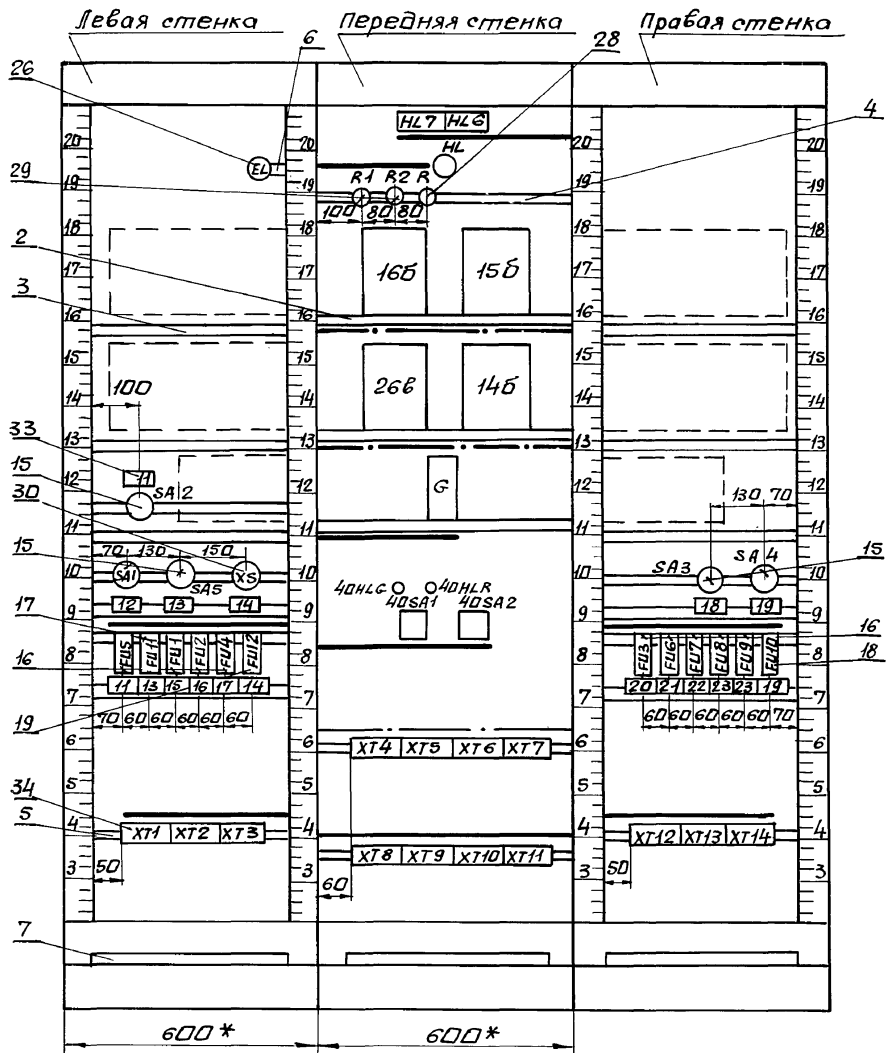

И.В.Н.подл. Подл.И.Д.Атом.Вз.ом.Ш.Б.М.

903-1-281.90-A.H1





## Продолжение таблицы №3

Листом 14

Проводник	Откуда идет	Куда поступает	Данные провода	Примечание
14-1	G : 8	XT7:1		измер. цепь
14-2	G : 14	XT7:2	пв1 1,0	----
14-5	14Б-Х12:3А	XT7:3	пв3 0,75	----
14-5		XT7:4	пв1 1,0	п ----
14-7	14Б-Х12:3Б	XT7:6	пв3 0,75	----
14-7		XT7:5		п ----
30-6	XT7:6	XT7:7		п ----
30-4	XT7:8	XT7:9	пв1 1,0	п ----
15-1	G : 16	XT6:1		----
15-2	G : 22	XT6:2		----
15-5	15Б-Х12:3А	XT6:3	пв3 0,75	----
15-5		XT6:4	пв1 1,0	п ----
15-7	15Б-Х12:3Б	XT6:6	пв3 0,75	----
15-7		XT6:5		п ----
31-6	XT6:6	XT6:7		п ----
31-4	XT6:8	XT6:9	>пв1 1,0	п ----
16-1	G : 24	XT4:1		----
16-2	G : 30	XT4:2		----
16-5	16Б-Х12:3А	XT4:3	пв3 0,75	----
16-5		XT4:4	пв1 1,0	п ----
16-7	16Б-Х12:3Б	XT4:6	пв3 0,75	----
16-7		XT4:5		п ----
32-6	XT4:6	XT4:7		п ----
32-4	XT4:8	XT4:9	пв1 1,0	п ----
26-1	G : 7	XT5:1		----
26-2	G : 13	XT5:2		----
26-5	26Б-Х12:3А	XT5:3	пв3 0,75	----
26-5		XT5:4	пв1 1,0	п ----

903-1-281.90-А.Н1-1

Лист  
6

## Продолжение таблицы №3

Листом 14

Проводник	Откуда идет	Куда поступает	Данные провода	Примечание
301	XT14:5	XT14:6		п
303	HL7:1	HL6:1		
303		XT14:7		
305	HL7:4	HL6:4		
305		XT14:8		
306	HL6:2	HL6:3		п
306		XT14:9		
308	HL7:2	HL7:3		п
308		XT14:10		
40-2	R1:2	R2:2		
40-2		XT9:6	пв1 1,0	
40-3	40HLR:1	XT9:7		
40-5	R1:1	40HLR:2		
40-7	40SA1:1	40SA1:2		п
40-7		40SA2:4		
40-9	40SA1:4	XT9:8		
40-9		XT9:9		п
40-15	40SA2:3	XT9:10		
40-17	40SA2:7	XT10:1		
40-19	40SA1:3	XT10:2		
40-19		XT10:3		п
40-25	40HLG:1	XT10:4		
40-27	R2:1	40HLG:2		

903-1-281.90-А.Н1-1

Лист  
5

ЦНБ. И. Павл. Подп. и Датта Узамлин Б. №

ЦНБ. И. Павл. Подп. и Датта Узамлин Б. №

Таблица №4. Подключения проводов. Продолжение таблицы №4

Альбом 14

Проводник	Выход	Вид подключения	Выход	Проводник	Проводник	Выход	Вид подключения	Выход	Проводник
		Технические			требования				
Таблица подключения выполнена на основании схем									
альбома 34.1 листы А-27, А-34, А-42									
и таблицы соединений А.Н-1.									
Левая стена									
		EL					SA5		
814	1		2	0*	829	Л1		С1	813
		SA2					XS		
АВ07	Л1		С1	806	53	1		2	52
		SA1					FU5		
П-А(С)	Л1		С1	АВ07*	806	1		2	807

Привязан:

Шиф. №

903-1-281.90-А.Н1-2

Нач. отд. Е.В. Шушенко  
Н.контр. Клименко  
Гл. спец. Крашавский  
Нач. гр. Халецкая  
Вед. инж. Фирман  
Инж. Г.К. Прищепина

Котельная с 4 котлами Е-10-1, 4Р.  
Злошлakoудаление пневматическое.  
Главный корпус. Стадия Муск Листа 6  
Клаагрегат. Р 1 7  
Щит общих замеров. Харьковский сантехпроект  
Таблица подключения.

Шиф. № табл. Подп. и дата

Продолжение таблицы №3

Альбом 14

Проводник	Откуда идет	Куда поступает	Данные провода	Примечание
26-7	26б-Х12:3Б	ХТ5:6	ПВ3 0,75	измер. цепи
26-7		ХТ5:5		п----
33-6	ХТ5:6	ХТ5:7	ПВ1 1,0	п----
33-7	ХТ5:8	ХТ5:9		п----
ЗЕМЛЯ	16б : ±	рейка : ±		
ЗЕМЛЯ	15б : ±	рейка : ±		
ЗЕМЛЯ	26б : ±	рейка : ±		
ЗЕМЛЯ	14б : ±	рейка : ±	ПВ1 1,5	
ЗЕМЛЯ	Г : 6	Г : 6		п
ЗЕМЛЯ		рейка : ±		
ЗЕМЛЯ	рейки : ±	стойки : ±		

Шиф. № табл. Подп. и дата

903-1-281.90-А.Н1-1

Лист 7

Продолжение таблицы №4

Продолжение таблицы №4

Альбом 14

Проводник	Выход	Вид кон-так-та	Выход	Проводник
	Пере		дня	я ст
				енка
		HL	7	
303	1		п 3	308 *
308	2п		4	305
		HL	6	
303 *	1		п 3	306 *
306	2п		4	305 *
		HL		
А807 *	1		2	801
		R1		
40-5	1		2	40-2
		R2		
40-27	1		2	40-2 *
		R		
801	1		2	0 *
		165		
		X13		
805	A		Б	0 *
		X12		
16-5	3A		3Б	16-7

Проводник	Выход	Вид кон-так-та	Выход	Проводник
		X8		
601	1A		1Б	607
			⊥	ЗЕМЛЯ
		156		
		X13		
803	A		Б	0 *
		X12		
15-5	3A		3Б	15-7
		X8		
601 *	1A		1Б	611
			⊥	ЗЕМЛЯ
		268		
		X13		
804	A		Б	0 *
		X12		
26-5	3A		3Б	26-7
			⊥	ЗЕМЛЯ
		146		
		X13		
802	A		Б	0 *
		X12		
14-5	3A		3Б	14-7
			⊥	ЗЕМЛЯ

903-1-281.90-A.Н1-2

Лист  
3

Продолжение таблицы №4

Продолжение таблицы №4

Альбом 14

Лист № табл. Альбом 14

Взаим. Лин. №4

Проводник	Выход	Вид кон-так-та	Выход	Проводник
		FU	11	
813	1		2	814
		FU1		
А807 *	1		2	802
		FU2		
А807 *	1		2	803
		FU	4	
А807 *	1		2	805
		FU	12	
51	1		2	53
		X11		
0	1п		п 6	0 *
0 *	2п		п 7	0 *
0 *	3п		п 8	0 *
0 *	4п		п 9	0 *
0 *	5п		п 10	0 *
		X12		
	1		6	
	2		7	829
П-А (с) *	3п		8	
П-А (с)	4п		9	
А812	5		10	

903-1-281.90-A.Н1-2

Лист  
2



Альбом 14

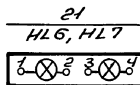

903-1-281.90-A. H1-2

лист  
7

Альбом 14

Продолжение таблицы №4

Пробойник	Выход	Вид кон- так- та	Выход	Пробойник
Проводя стенка				
SA 3				
A807*	Л1		С1	808С
SA 4				
A807*	Л1		С1	815
FU 3				
A807	1		2	804
FU 6				
808С*	1		2	808
FU 7				
808С	1		2	809
FU 8				
A807*	1		2	810
FU 9				
A807*	1		2	811
FU 10				
815	1		2	812

Продолжение таблицы №4

Пробойник	Выход	Вид кон- так- та	Выход	Пробойник
XT 12				
0*	1n		6	транзит 203
0*	2n		7	
0	3n		8	808
	4		9	809
транзит 201	5		10	810
XT 13				
811	1		6	611
812	2		7	
	3		п 8	A301
601	4		п 9	A301
607	5		10	317
XT 14				
317	1		п 6	301
319	2n		7	303
319	3n		8	305
301	4n		9	306
301*	5n		10	308

903-1-281.90-A. H1-2

лист  
6



Альбом 14

Продолжение таблицы №1

Позиция	Обозначение	Наименование	Кол.	Примеч.
8		Уголок УП42х25 $\rho$ -430 ТКЧ-2222-74	2	
		<u>Прочие изделия</u>		
9	Д16Б, Д17Б, Д18Б, Д23Б	Прибор регулирующий РС 29.1.12	4	
10	Д16В, Д23В	Усилитель трехпозицион- ный У29.3	2	
11	G	Блок питания двухканаль- ный ГСП 22 БП-36-1 УХЛ4- 2-2, первичное напряже- ние ~ 220В.	1	
12	T32	Счетчик импульсов СИ-206Т4.	1	
13	22SA2, 23SA2, 4SA2, 5SA2, 31SA2+33SA2, 26SA2 ÷ 28SA2	Переключатель малогаб- ритный ПМОВ Ф- -1366391 П2 /II- Д126.	10	
14	22SAC, 4SAC, SA7	Переключатель малогаб- ритный ПМОФ45°- -222222/II-Д9.	3	
15	SA6, SA9	Переключатель малогаб- ритный ПМОВ-222222/II- -Д61.	2	
16	SA10	Переключатель малогаб- ритный ПМОФ90°-11111/II- -Д42	1	

903-1-281.90-А.Н2

Лист

2

Шифр изделия, Подп. и дата

Взам. инв. №

40

Таблица №1

Позиция	Обозначение	Наименование	Кол.	Примеч.
		<u>Документация</u>		
	А.Н2-1	Таблица соединений		
	А.Н2-2	Таблица подключения		
		<u>Стандартные изделия</u>		
1		Шкаф щита ЩШ-3Э-1-800х600 УХЛ4	1	
		ЭР30 пост 3в. 13-76		
2		Спара ОК 800 ТКЗ-240-83	1	
3		Швеллер ШБ600 ТКЗ-241-83	2	
4		Угольник УЗВ00ТКЗ-128-83	3	
5		Скоба С3600 ТКЗ-125-83	27	
6		Кранштейн ТКЗ-106-83	1	
7		Уголок УП42х25 $\rho$ -630 ТКЧ-2222-74.	1	

Альбом 14

Шифр изделия, Подп. и дата

Взам. инв. №

Привязан:

Инв. №

903-1-281.90-А.Н2

Нач. отд. Евтушенко  
Н. контр. Клименко  
Л. спец. Крашневский  
Нач. гр. Халецкая  
Вед. инж. Фурман  
Инж. т.к. Паршина

Котельная с 4 котлами Е-10-1,4Р.  
Замощлакоудаление пневматическое.

Главный корпус.  
Деаэрационная ритательная  
установка для очистки  
оборудование.

Щит управления н1.  
Общий в/д.

Коды: Лист 1 из 10

Р 1 10

Харьковский  
сантехпроект

24566-24 41

Продолжение таблицы №1

Альбом 14

Позиция	Обозначение	Наименование	Кол.	Примеч.
27	—	Лампа коммутаторная КМ-24-90.	10	КОМП- ЛЕКТНО САМЕ
28	EL	Патрон паточный Е27.	1	<sup>97</sup> ТМЗ-151- -83
29	—	Лампа накаливания Б-220-230-60.	1	
30	R	Резистор ПЭВ-25 2000 Ом.	1	<sup>96</sup> ТМЗ-19- -84
31	26R÷28R, 4R, 5R, 31R÷33R, 22R, 23R	Резистор ПЭВ-25 2400 Ом	10	КОМП- ЛЕКТНО САМЕ
32	R1	Резистор ПЭВ-25 2400 Ом.	1	<sup>96</sup> ТМЗ-19- -84
33	KA	Реле тока двухстабильное РТА-12-01-34-40 УХЛ4, ~220В, переднее присое- динение проводом.	1	<sup>9567</sup> ТМЗ-13- -83
34	KL1	Реле промежуточное электромагнитное ПЭ-37-22 УЗ, ~220В, 2з и 2р контакта.	1	<sup>9539</sup> ТМЗ-13- -83
35	XS	Разетка штепсельная РШ-Ц-2-0-0322-6/250 на ~12В.	1	<sup>9509</sup> ТМЗ-13- -83
36	—	Рамка РПМ 66×26	23	
37	—	Рамка РПМ 55×15	33	<sup>91</sup> ТМЗ-145-83
38	ХТ 1÷ХТ22	Блок зажимов БЗ24-4П16-В/УЗ-10.	22	<sup>93</sup> ТМЗ-165- -85

903-1-281.90-А.Н2

Лист  
4

Продолжение таблицы №1

Альбом 14

Позиция	Обозначение	Наименование	Кол.	Примеч.
17	SA1÷SA6, SA11÷SA14	Выключатель пакетный однопластный ПВ1-16 УХЛ3 ЭРОО, ~220В, 16А, исполне- ние 3.	10	
18	FU5÷FU20	Держатель вставки платкой ДВП4-28 с платкой вставкой ВП25-1 на 0,25А.	16	<sup>97</sup> ТМЗ-151- -83
19	FU2, FU3, FU21	Держатель вставки платкой ДВП4-28 с платкой вставкой ВП25-1 на 0,5А.	3	<sup>94</sup> ТМЗ-151- -83
20	FU1, FU4	Держатель вставки плат- кой ДВП4-3В с платкой вставкой ВП35-1 на 1А.	2	<sup>92</sup> ТМЗ-151- -83
21	FU22	Держатель вставки плат- кой ДВП4-3В с платкой вставкой ВП35-1 на 6А.	1	<sup>92</sup> ТМЗ-151- -83
22	HЛA1÷HЛA13	Табла световое двухлам- повое ТСБ, ~220В.	13	
23	34-HЛA, 35-HЛA	Табла световое однокла- мовое ТСМ, ~220В.	2	
24	HL	Арматура сигнальная АС-220, ~220В, с линзой молочного цвета.	1	
25	—	Лампа Ц 220-10, ~220В.	29	
26	26HLR÷28HLR, 4HLR, 31HLR÷33HLR, 5HLR, 22HLR, 23HLR	Арматура сигнальная АМЕ 32 1221У2, ~220В, с линзой красного цвета.	10	

903-1-281.90-А.Н2

Лист  
3

Надписи на табла и в рамках  
Таблица №2

№ надписи	текст надписи	кол.	№ надписи	текст надписи	кол.
	<u>Табла ТСБ</u>			живающих насосов	
				низкий	
			12	Уровень в баке отмы- вочных вод осветли- тельных фильтров	1
1	Давление в питатель- ном деаэраторе низкое	1		низкий	
2	Уровень в питатель- ном деаэраторе высокий	1	13	Резерв	1
3	Уровень в питательном деаэраторе низкий	1			
4	Давление в питатель- ной магистрали низкое	1		<u>Табла ТСМ</u>	
5	Обратное водоснабже- ние. Уровень в баке аварийно высокий.	1	14	Насос-дозатор №1 (мех.вз)	1
6	Резерв	1	15	Насос-дозатор №2 (мех.вз)	1
7	Приемно-дробильное отделение. Уровень в резервуаре стока обва- рийна высокий	1		Рамка РПМ 66x26	
8	Уровень в баке регене- ративных вод низкий	1	16	Контроль напряжения	1
9	Уровень в баке взрых- ления низкий	1	17	Расход топлива	1
10	Уровень в баке подка- чивающих насосов высокий	1	18	Регулятор давления пара РУ	1
11	Уровень в баке подка- чивающих насосов	1	19	Регулятор давления питательной воды	1
			20	Насос исходной во- ды №1 (мех.вз)	1
			21	Регулятор давления в деаэраторе	1

903-1-281.90-А.Н2

Лист  
6

## Продолжение таблицы №1

Позиция	Обозначение	Наименование	Кол.	Примеч.
		<u>Материалы</u>		
39		Провод ПВ1 1,0 380В ГОСТ 6323-79.	300 м	
40		Провод ПВ1 1,5 380В ГОСТ 6323-79.	30 м	

903-1-281.90-А.Н2

Лист  
5

24566-24 43

Альбом 14

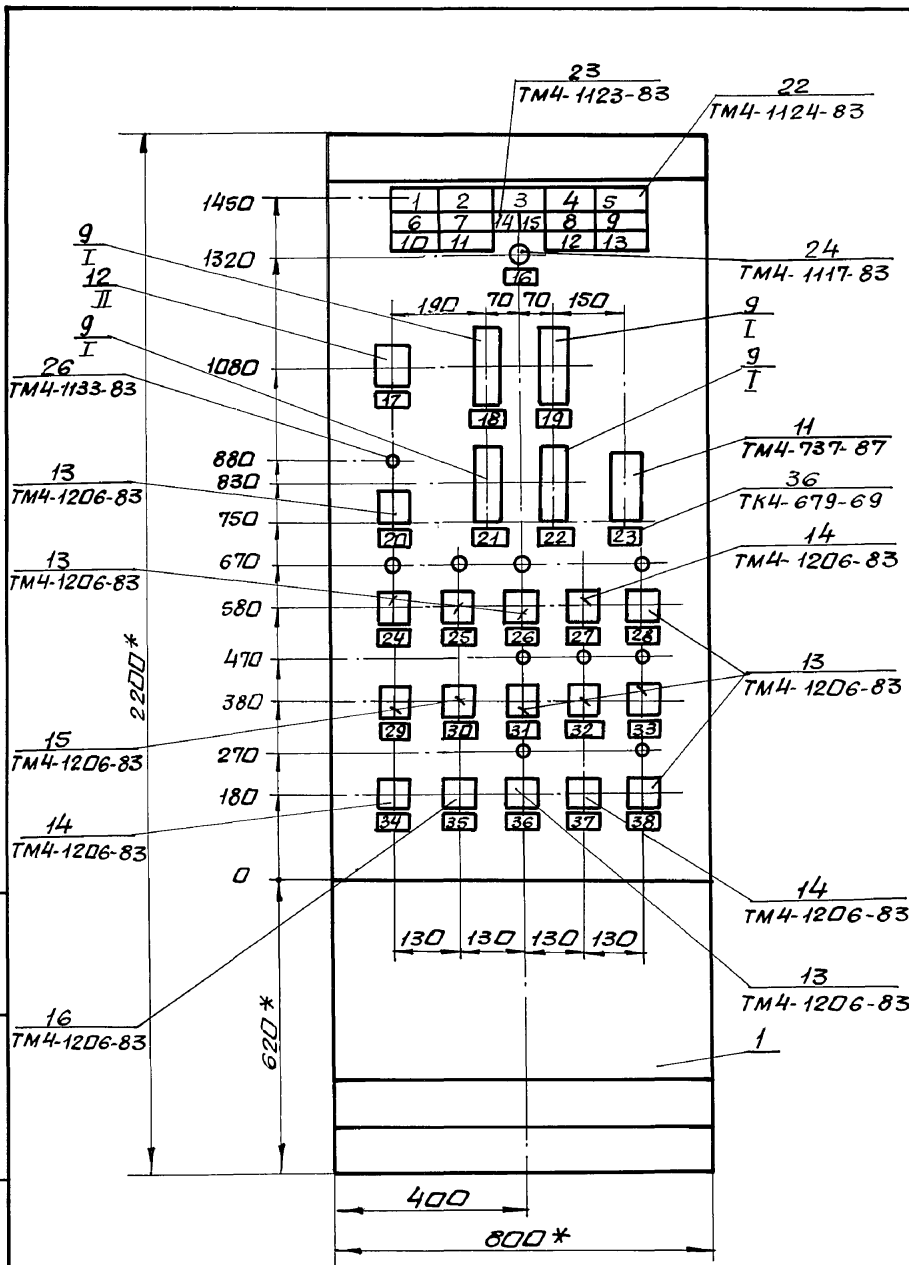

Вырез под крепление РС 29

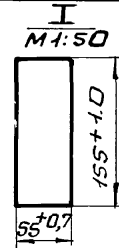

Вырез под крепление СИ-206Т4

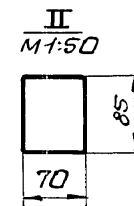

- \* Размеры для справок.
- Покрытие - вариант 2 ГОСТ 36.13-76.
- Прибор поз. 11 закрепить на каркасе щита по черт. ТМЗ-141-83.

УИВ-НПОСН. Подп. и дата Взам. ЛРБ-Н

903-1-281.90-A. H2

Лист 7

Л 16 БОМ 14

Вид на внутренние плоскости (развернуто)

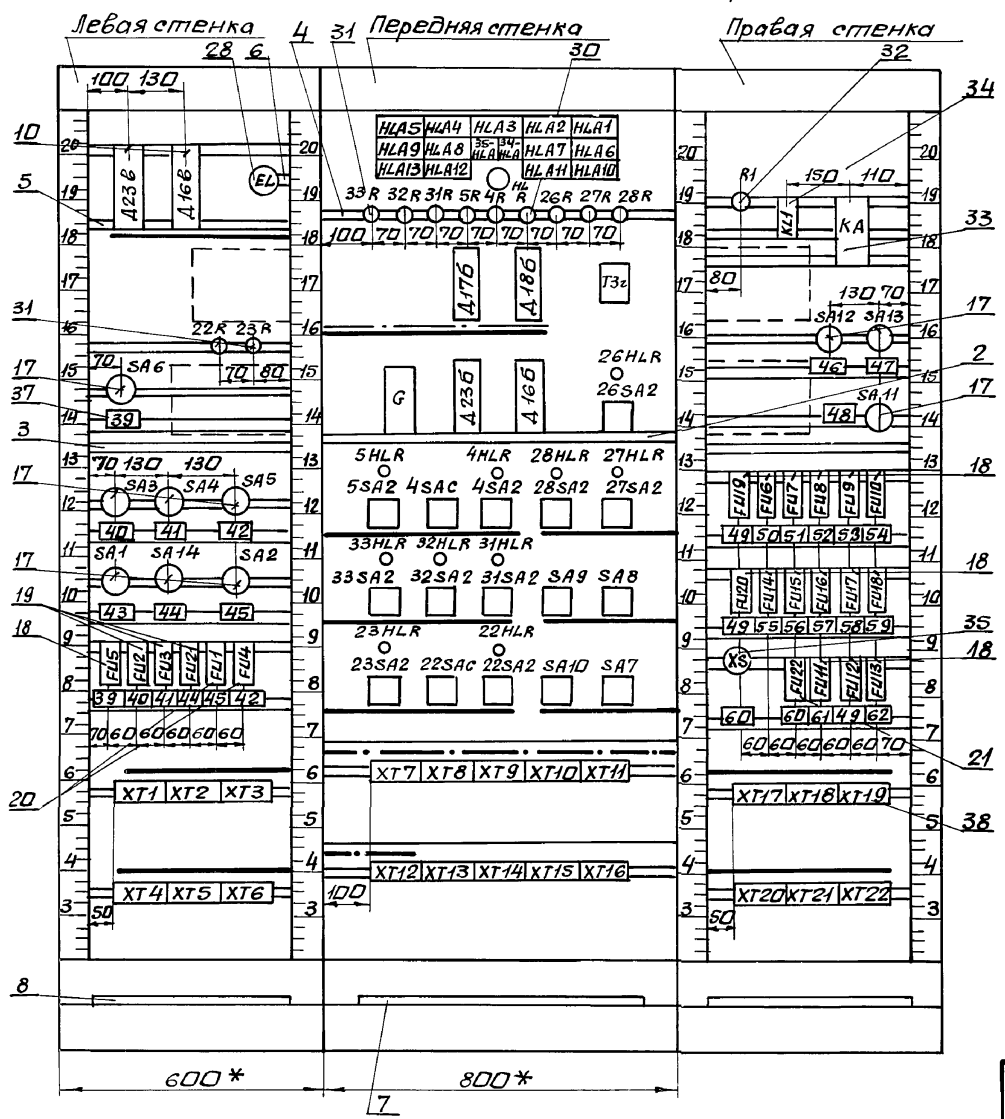

ШРЕМ ПОВЕРИТЕЛЬНО-ИЗМЕРИТЕЛЬНАЯ

903-1-281.90-A.H2

Лист	8
------	---

## Продолжение таблицы №2

Альбом 14

№ надписи	Текст надписи	Кол.	№ надписи	Текст надписи	Кол.
	оборудовании. Местные приборы			ных вод. ЭРСУ-4.	
47	~ 220В. водоподготовка. Местные приборы	1	59	~ 220В. Бак сбора химочищенной воды. ЭРСУ-4.	1
48	~ 220В. Деаэрационная-питательная установка. Местные приборы.	1	60	~ 12В. Штепсельная розетка.	2
49	~ 220В. Резерв.	3	61	~ 220В. Бак системы обратного водоснабжения. ЭРСУ-4.	1
50	~ 220В. Пар, конденсат. ТГ2С-711.	1	62	~ 220В. Приемно-дропильное отделение. Резервуар сбора стоков ЭРСУ-4.	1
51	~ 220В. Деаэратор. МТС-711.	1			
52	~ 220В. конденсат от потребителей. ДСС-711 УН-2С.	1			
53	~ 220В. Пар на производств. ДСС-711ИН-2С	1			
54	~ 220В. Деаэрирующая вода. ДСП-4Сг.	1			
55	~ 220В. Исходная вода. ТГС-711.	1			
56	~ 220В. Бак взрыхления. ЭРСУ-4.	1			
57	~ 220В. Бак сбора регенеративных вод. ЭРСУ-4.	1			
58	~ 220В. Бак отмывоч.	1			

903-1-281.90-А.Н2

Лист  
10

## Продолжение таблицы №2

Альбом 14

№ надписи	Текст надписи	Кол.	№ надписи	Текст надписи	Кол.
22	Регулятор уровня в деаэраторе	1	36	Насос обратного водоснабжения №1 (мех.22)	1
23	Блок питания	1	37	Насосы обратного водоснабжения. Избиратель резерва.	1
24	Насос исходной воды №2 (мех. 27)	1			
25	Насос исходной воды №3 (мех. 28)	1	38	Насос обратного водоснабжения №2 (мех. 23)	1
26	Питательный насос №1 (мех. 4)	1			
27	Питательные насосы. Избиратель резерва.	1		Рамка РПМ 55x15	
28	Питательный насос №2 (мех.5)	1	39	~ 220В. Блок питания.	2
29	Аварийная сигнализация. Звук.	1	40	~ 220В. Регулятор давления питательной воды.	2
30	Технологическая сигнализация. Звук.	1	41	~ 220В. Регулятор давления пара РУ.	2
31	Подкачивающий насос №1 (мех.31)	1	42	~ 220В. Регулятор уровня в деаэраторе.	2
32	Подкачивающий насос №2 (мех.32)	1	43	~ 220В. Ввод питания	1
33	Подкачивающий насос №3 (мех.33)	1	44	~ 220В. Освещение щита.	2
34	Аварийная сигнализация. свет.	1	45	~ 220В. Регулятор давления в деаэраторе.	2
35	Технологическая сигнализация. свет.	1	46	~ 220В. Общекапельное	1

903-1-281.90-А.Н2

Лист  
9

Продолжение таблицы №3

Медаль №14

Проводник	Откуда идет	Куда поступает	Данные проводки	Примечание
0	G:4	A23B:2		
0		A16B:2		
0		26HLR:2		
0		27HLR:2		
0		28HLR:2		
0		4HLR:2		
0		5HLR:2		
0		33HLR:2		
0		32HLR:2		
0		31HLR:2		
0		23HLR:2		
0		22HLR:2		
0		SA10:8	1ПВ1 1,0	
0		XT20:1		
0	KL1:B	KA:13		
0		KA:19		п
0		XT17:1		
0		XT17:2		п
0		XT17:3		п
0		XT17:4		п
0		XT17:5		п
0		XT20:1		
B814	SA1:A1	XT1:4		
B815	SA6:A1	SA3:A1		
B815		SA4:A1		
B815		SA5:A1		

903-1-281.90-A.H2-1 лист 2

Шифр, наименование, дата, количество

Таблица №3

Медаль №14

Проводник	Откуда идет	Куда поступает	Данные проводки	Примечание
Технические требования				
Таблица соединений выполнена на основании схем альбомов 3ч. 1 листы А-28, А-29, А-35, А-36, А-43, А-44 и альбомов 4 ч. 2 листы ЭИТ-55, ЭИТ-63, ЭИТ-65, ЭИТ-66, ЭИТ-73, ЭИТ-74.				
0	XT1:1	XT1:2		п
0		A23B:4		
0		A16B:4		
0		EL:2		
0		35-HLA:2		
0		34-HLA:2	1ПВ1 1,0	
0		R:2		
0		A17B:2		
0		A18B:2		
0		G:3		
0		G:4		п

Шифр, наименование, дата, количество

Привязки:		
Шифр №	903-1-281.90-A.H2-1	
Исполнитель	Котельная с 4 котлами Е-10-14Р	
И.контр.Калиленко	Золотиловоудомление ПИВ&ЭПТИЧЕСКОЕ	
И.степ.Кротова	Табель корпус.	
И.уч.ЕР.Халецкого	без эрозионно-питательной системы в связи с тем, что гелевое оборудование.	
И.ж.И.Фурман	Р	1 17
И.ж.И.Воронин	Цент управления №1	
И.ж.И.Воронин	Таблица соединений.	
	Харьковский синтезпроект	

## Продолжение таблицы №3

Альбом 14	Продолжение таблицы №3			
	Проводник	Откуда идет	Куда поступает	Данные провода
846а	FU11:1	FU12:1		
846а		FU13:1		
846	FU11:2	XT18:2		
847	FU12:2	XT18:3		
848	FU13:2	XT18:4		
849а	SA13:C1	FU14:1		
849а		FU15:1		
849а		FU16:1		
849а		FU17:1		
849а		FU18:1		
849	FU14:2	XT18:5		
850	FU15:2	XT18:6		
851	FU16:2	XT18:7	ПБ1 4,0	
852	FU17:2	XT16:9		
853	XT16:10	FU18:2		
854	XT16:7	FU19:2		
855	XT16:8	FU20:2		
856	SA14:C1	FU21:1		
857	EL:1	FU21:2		
А16-В1	А16б:2	FU1:2		
А16-В1		А16б:1		
А16-В1		XT11:7		
А17-В1	FU2:2	А17б:1		
А18-В1	FU3:2	А18б:1		
А23-В1	А23б:2	FU4:2		
А23-В1		А23б:1		
А23-В1		XT8:3		
	903-1-281.90-А.Н2-1			лист 4

Шиф. Младш. техн. и дата вставки №

## Продолжение таблицы №3

Альбом 14	Продолжение таблицы №3			
	Проводник	Откуда идет	Куда поступает	Данные провода
В815	SA5:A1	SA1:C1		
В815		SA2:A1		
В815		HL:1		
В815		SA12:A1		
В815		SA13:A1		
В815		SA11:A1		
В815		FU19:1		
В815		FU20:1		
829	SA14:A1	XT1:5		
834	HL:2	R:1		
835	SA2:C1	FU1:1		
836	SA3:C1	FU2:1		
837	SA4:C1	FU3:1	ПБ1 4,0	
838	SA5:C1	FU4:1		
839	SA6:C1	FU5:1		
840	FU5:2	G:2		
840		G:1		П
841а	SA11:C1	FU10:1		
841а		FU9:1		
841а		FU8:1		
841а		FU7:1		
841а		FU6:1		
841	FU6:2	XT17:7		
842	FU7:2	XT17:8		
843	FU8:2	XT17:9		
844	FU9:2	XT17:10		
845	FU10:2	XT18:1		
846а	SA12:C1	FU11:1		
	903-1-281.90-А.Н2-1			лист 3

Шиф. Младш. техн. и дата вставки №



Продолжение таблицы №3

Альбом 14

Проводник	Откуда идет	Куда поступает	Данные провода	Примечание
A301	XT3:9	SA9:5		
A301		SA10:2		
A301		KL1:33		
A301		KA:1		
A301		KA:11		n
A301		XT18:9		
A301		XT18:10		n
A301		XT19:1		
A301		XT20:3		
A301		XT20:4		n
A301		XT20:5		n
A301		XT20:6		n
A301		XT20:7	nB1 10	n
317	HLA5:1	HLA4:1		
317		HLA3:1		
317		HLA2:1		
317		HLA1:1		
317		HLA6:1		
317		HLA7:1		
317		HLA8:1		
317		HLA9:1		
317		HLA13:1		
317		HLA12:1		
317		HLA11:1		
317		HLA10:1		
317		SA10:4		
317		SA10:7		n

903-1-281.90-А.Н2-1

ИУС  
6

Шаб. №101. Видн. и дата вставки

Продолжение таблицы №3

Альбом 14

Проводник	Откуда идет	Куда поступает	Данные провода	Примечание
51	XT11:9	FU22:1		12B
52	XT11:10	XS:2		12B
53	XS:1	FU22:2		12B
Δ16-3	Δ16B:10	XT10:8		
Δ16-7	Δ16B:7	XT10:9		
Δ16-9	Δ16B:9	XT10:10		
Δ16-11	Δ16B:5	Δ16B:11		
Δ16-20	Δ16B:7	XT11:1		
Δ16-22	Δ16B:8	XT11:2		
Δ16-24	Δ16B:9	XT11:3		
Δ23-3	Δ23B:10	XT8:4		
Δ23-7	Δ23B:7	XT8:5	nB1 10	
Δ23-9	Δ23B:9	XT8:6		
Δ23-11	Δ23B:5	Δ23B:11		
Δ23-20	Δ23B:7	XT8:7		
Δ23-22	Δ23B:8	XT8:8		
Δ23-24	Δ23B:9	XT8:9		
Δ17-7	Δ17B:7	XT7:9		
Δ17-9	Δ17B:9	XT7:10		
Δ17-11	Δ17B:11	XT8:1		
Δ18-7	Δ18B:7	XT12:9		
Δ18-9	Δ18B:9	XT12:10		
Δ18-11	Δ18B:11	XT13:1		

903-1-281.90-А.Н2-1

ИУС  
5

Шаб. №101. Видн. и дата вставки

## Продолжение таблицы №3

Альбом 14

Проводник	Откуда идет	Куда поступает	Данные проводки	Примечание
329	HLA 4:3	KL1:34		
331	HLA 5:2	HLA 5:3		п
331		XT 19:5		
333	HLA 6:2	HLA 6:3		п
333		XT 19:6		
335	HLA 7:2	HLA 7:3		п
335		XT 19:7		
337	HLA 8:2	HLA 8:3		п
337		XT 19:8		
339	HLA 9:2	HLA 9:3		п
339		XT 19:9		
341	HLA 10:2	HLA 10:3	пвс 1,0	п
341		XT 21:4		
343	HLA 11:2	HLA 11:3		п
343		XT 21:5		
345	HLA 12:2	HLA 12:3		п
345		XT 21:6		
347	HLA 13:2	HLA 13:3		п
347		XT 11:8		
383	KA:3	XT 19:10		
385	SA 9:8	KA:15		
387	SA 9:6	KA:17		
389	SA 10:1	SA 10:5		п
389		R1:2		
389		KA:21		
391	SA 9:7	R1:1		

903-1-281.90-А.Н2-1

Лист  
8

## Продолжение таблицы №3

Альбом 14

Проводник	Откуда идет	Куда поступает	Данные проводки	Примечание
317	SA 10:7	XT 20:8		
317		XT 20:9		п
317		XT 20:10		п
319	HLA 5:4	HLA 4:4		
319		HLA 3:4		
319		HLA 2:4		
319		HLA 1:4		
319		HLA 6:4		
319		HLA 7:4		
319		HLA 8:4		
319		HLA 9:4		
319		HLA 13:4		
319		HLA 12:4	пвс 1,0	
319		HLA 11:4		
319		HLA 10:4		
319		SA 10:3		
319		SA 10:6		п
319		XT 21:1		
319		XT 21:2		п
319		XT 21:3		п
321	HLA 1:2	HLA 1:3		п
321		XT 19:2		
323	HLA 2:2	HLA 2:3		п
323		XT 19:3		
325	HLA 3:2	HLA 3:3		п
325		XT 19:4		
327	XT 3:10	KL 1:A		
329	HLA 4:2	HLA 4:3		п

903-1-281.90-А.Н2-1

Лист  
7

## Продолжение таблицы №3

Альбом 14

Проводник	Откуда идет	Куда поступает	Данные провода	Приме- чание
703	XT22:2	XT22:3		п
703		XT22:4		п
719	SA8:4	XT22:8		
725	SA8:3	XT22:5		
725		XT22:6		п
725		XT22:7		п
34-711	34-HLA:1	SA7:7		
34-711		XT22:9		
35-711	35-HLA:1	SA7:11		
35-711		XT22:10		
4-3	XT1:7	4SA2:2		
4-3		4SA2:5		
4-7	XT1:8	4SA2:8	7пв1 1,0	
4-7		4SA2:17		п
4-9	XT1:9	4SA2:20		
4-11	XT1:10	4SA2:4		
4-705	XT2:1	4SA2:3		
4-707	XT2:2	4SA2:11		
4-709	XT2:3	4SA2:9		
4-709		4SA2:13		п
4-711	XT2:4	4R:1		
4-713	4R:2	4HLR:1		
4-715	XT2:5	XT2:6		п
4-715		4SA2:16		
733	XT2:7	XT2:8		п
5-3	XT2:9	5SA2:5		
903-1-281.90-А.Н2-1				Лист 10

Лист №10. Подп. Л.Валта. Взам.Лист №1

## Продолжение таблицы №3

Альбом 14

Проводник	Откуда идет	Куда поступает	Данные провода	Приме- чание
701	26SA2:10	5SA2:10		
701		4SA2:10		
701		28SA2:10		
701		27SA2:10		
701		SA8:1		
701		SA8:2		п
701		31SA2:10		
701		32SA2:10		
701		33SA2:10		
701		23SA2:10		
701		22SA2:10		
701		SA7:5		
701		SA7:9	7пв1 1,0	п
701		XT21:7		
701		XT21:8		п
701		XT21:9		п
701		XT21:10		п
701		XT22:1		
703	26SA2:1	5SA2:1		
703		4SA2:1		
703		28SA2:1		
703		27SA2:1		
703		31SA2:1		
703		32SA2:1		
703		33SA2:1		
703		23SA2:1		
703		22SA2:1		
703		XT22:2		
903-1-281.90-А.Н2-1				Лист 9

Лист №9. Подп. Л.Валта. Взам.Лист №1

Продолжение таблицы №3

Льбом 14	Проводник	Откуда идет	Куда поступает	Данные провада	Примечание	
	23-3	ХТ6:2	23 SA2:5			
	23-3		22 SA2:1			
	23-7	ХТ6:3	23 SA2:8			
	23-7		23 SA2:17		п	
	23-9	ХТ6:4	23 SA2:20			
	23-11	ХТ6:5	22 SA2:3			
	23-705	ХТ6:6	23 SA2:3			
	23-707	ХТ6:7	23 SA2:11			
	23-709	ХТ6:8	23 SA2:9			
	23-709		23 SA2:13		п	
	23-711	23 R:1	ХТ6:9			
	23-715	ХТ6:10	23 SA2:16			
	26-3	26 SA2:5	ХТ15:9	пв1 1,0		
	26-7	26 SA2:8	26 SA2:17		п	
	26-7		ХТ15:10			
	26-9	26 SA2:20	ХТ16:1			
	26-705	26 SA2:3	26 SA2:11		п	
	26-705		ХТ16:2			
	26-707	26 SA2:9	26 SA2:13		п	
	26-707		ХТ16:3			
	26-709	26 R:1	ХТ16:4			
	26-711	26 R:2	26 HLR:1			
	26-713	26 SA2:16	ХТ16:5			
	27-3	27 SA2:5	ХТ15:1			
	27-7	27 SA2:8	27 SA2:17		п	
	27-7		ХТ15:2			
Шифр и подл. Подп. и Дата	903-1-281.90-А.Н2-1					Иван 12

Продолжение таблицы №3

Льбом 14	Проводник	Откуда идет	Куда поступает	Данные провада	Примечание	
	5-3	5 SA2:5	4 SA2:1			
	5-7	ХТ2:10	5 SA2:8			
	5-7		5 SA2:17		п	
	5-9	ХТ3:1	5 SA2:20			
	5-11	ХТ3:2	4 SA2:3			
	5-705	ХТ3:3	5 SA2:3			
	5-707	ХТ3:4	5 SA2:11			
	5-709	ХТ3:5	5 SA2:9			
	5-709		5 SA2:13		п	
	5-711	ХТ3:6	5 R:1			
	5-713	5 R:2	5 HLR:1			
	5-715	ХТ3:7	ХТ3:8	пв1 1,0	п	
	5-715		5 SA2:16			
	22-3	22 SA2:2	22 SA2:5			
	22-3		ХТ13:3			
	22-7	22 SA2:8	22 SA2:17		п	
	22-7		ХТ13:4			
	22-9	22 SA2:20	ХТ13:5			
	22-11	22 SA2:4	ХТ13:6			
	22-705	22 SA2:3	ХТ13:7			
	22-707	22 SA2:11	ХТ13:8			
	22-709	22 SA2:9	22 SA2:13		п	
	22-709		ХТ13:9			
	22-711	22 R:1	ХТ13:10			
	22-713	22 R:2	22 HLR:1			
	22-715	22 SA2:16	ХТ14:1			
Шифр и подл. Подп. и Дата	903-1-281.90-А.Н2-1					Иван 11

Продолжение таблицы №3

ЛьвБДМ-14

Пробовщик	Откуда идет	Куда поступает	Данные пробова	Примечание
31-707	31SA2:9	31SA2:13		п
31-709	31R:1	ХТ4:6		
31-711	31R:2	31HLR:1		
31-713	ХТ4:7	31SA2:16		
32-3	ХТ4:8	32SA2:5		
32-7	ХТ4:9	32SA2:8		
32-7		32SA2:17		п
32-9	ХТ4:10	32SA2:20		
32-705	ХТ5:1	32SA2:3		
32-705		32SA2:11		п
32-707	ХТ5:2	32SA2:9	пв1 1,0	
32-707		32SA2:13		п
32-709	32R:1	ХТ5:3		
32-711	32R:2	32HLR:1		
32-713	ХТ5:4	32SA2:16		
33-3	ХТ5:5	33SA2:5		
33-7	ХТ5:6	33SA2:8		
33-7		33SA2:17		п
33-9	ХТ5:7	33SA2:20		
33-705	ХТ5:8	33SA2:3		
33-705		33SA2:11		п
33-707	ХТ5:9	33SA2:9		
33-707		33SA2:13		п
33-709	ХТ5:10	33R:1		
33-711	33R:2	33HLR:2		
33-713	ХТ6:1	33SA2:16		
903-1-281.90-А.Н2-1				Лист 14

Циф. контрол. Подп. и дата Весовые

Продолжение таблицы №3

ЛьвБДМ-14

Пробовщик	Откуда идет	Куда поступает	Данные пробова	Примечание
27-9	27SA2:20	ХТ15:3		
27-705	27SA2:3	27SA2:11		п
27-705		ХТ15:4		
27-707	27SA2:9	27SA2:13		п
27-707		ХТ15:5		
27-709	27R:1	ХТ15:6		
27-711	27R:2	27HLR:1		
27-713	27SA2:16	ХТ15:7		
28-3	28SA2:5	ХТ14:3		
28-7	28SA2:8	28SA2:17		п
28-7		ХТ14:4		
28-9	28SA2:20	ХТ14:5	пв1 1,0	
28-705	28SA2:3	28SA2:11		п
28-705		ХТ14:6		
28-707	28SA2:9	28SA2:13		п
28-707		ХТ14:7		
28-709	28R:1	ХТ14:8		
28-711	28R:2	28HLR:1		
28-713	28SA2:16	ХТ14:9		
31-3	ХТ4:1	31SA2:5		
31-7	ХТ4:2	31SA2:8		
31-7		31SA2:17		п
31-9	ХТ4:3	31SA2:20		
31-705	ХТ4:4	31SA2:3		
31-705		31SA2:11		п
31-707	ХТ4:5	31SA2:9		
903-1-281.90-А.Н2-1				Лист 15

Циф. контрол. Подп. и дата Весовые

## Продолжение таблицы №3

Линия 14

Проводник	Откуда идет	Куда поступает	Данные проводки	Примечание
A18-1	G : 24	XТ12:1		измер. цепи
A18-2	G : 30	XТ12:2		-  -
A18-4	A18δ:4	A18δ:8		п-  -
A18-4		A18δ:12		п-  -
A18-4		A18δ:18		п-  -
A18-4		A18δ:20		п-  -
A18-4		A18δ:22		п-  -
A18-4		A18δ:24		п-  -
A18-4		XТ12:3		-  -
A18-6	A18δ:6	XТ12:4		-  -
A18-21	A18δ:21	XТ12:5		-  -
A18-23	A18δ:23	XТ12:6		-  -
A18-25	A18δ:25	XТ12:7	п8 1 10	-  -
A23-1	G : 7	XТ9:1		-  -
A23-2	G : 13	XТ9:2		-  -
A23-4	A23δ:4	A23δ:8		п-  -
A23-4		A23δ:12		п-  -
A23-4		A23δ:18		п-  -
A23-4		A23δ:20		п-  -
A23-4		A23δ:22		п-  -
A23-4		A23δ:24		п-  -
A23-4		XТ9:3		-  -
A23-6	A23δ:6	XТ9:4		-  -
A23-21	A23δ:21	XТ9:5		-  -
A23-23	A23δ:23	XТ9:6		-  -
A23-25	A23δ:25	XТ9:7		-  -

903-1-281.90-А. Н2-1

лист  
15

Шифр провода, линии и района размещения

## Продолжение таблицы №3

Линия 14

Проводник	Откуда идет	Куда поступает	Данные проводки	Примечание
T3-9	T32:2	XТ11:5		измер. цепи
T3-29	T32:1	XТ11:6		-  -
A16-1	G : 8	XТ9:9		-  -
A16-2	G : 14	XТ9:10		-  -
A16-4	A16δ:4	A16δ:8		п-  -
A16-4		A16δ:12		п-  -
A16-4		A16δ:18		п-  -
A16-4		A16δ:20		п-  -
A16-4		A16δ:22		п-  -
A16-4		A16δ:24		п-  -
A16-4		XТ10:1		-  -
A16-6	A16δ:6	XТ10:2	п8 1 10	-  -
A16-21	A16δ:21	XТ10:3		-  -
A16-23	A16δ:23	XТ10:4		-  -
A16-25	A16δ:25	XТ10:5		-  -
A17-1	G : 16	XТ7:1		-  -
A17-2	G : 22	XТ7:2		-  -
A17-4	A17δ:4	A17δ:8		п-  -
A17-4		A17δ:12		п-  -
A17-4		A17δ:18		п-  -
A17-4		A17δ:20		п-  -
A17-4		A17δ:22		п-  -
A17-4		A17δ:24		п-  -
A17-4		XТ7:3		-  -
A17-6	A17δ:6	XТ7:4		-  -
A17-21	A17δ:21	XТ7:5		-  -
A17:23	A17δ:23	XТ7:6		-  -
A17:25	A17δ:25	XТ7:7		-  -

903-1-281.90-А. Н2-1

лист  
15

Шифр провода, линии и района размещения

Альбом 14

Таблица №4. Подключения проводов				Продолжение таблицы №4			
Проводник	Вывод	Вид ком. таб. т.п.	Вывод	Проводник	Проводник	Вывод	Вывод
Технические требования				Выполнено на основании схем альбомов Зч.1 листы А-28, А-29, А-35, А-36, А-43, А-44 и альбомов ЭМ-65, ЭМ-66, ЭМ-73, ЭМ-74.			
Таблица подключения							
Левая стенка							
Д16В				0* 4 8 Д23-22			
Земля	1		7 Д16-20	Д23-11	5		9 Д23-24
Д16-А1	2		8 Д16-22	Д23-20	7		10 Д23-3
0*	4		9 Д16-24				
Д16-11	5		10 Д16-3			EL	
				857	1		2 0*
Д23В							
Земля	1		2 Д23-А1				

ИВБ-№		Привязки:	
ИВБ-№		903-1-281.90-А. Н2-2	
ИВБ-№		Котельная с 4 котлами Е-10-1,4 Р. Золотокоудольное пневматическое	
ИВБ-№		главный корпус.	
ИВБ-№		деаэрационная-питательная установка и электрическая аппаратура	
ИВБ-№		Цент упробления №1	
ИВБ-№		Харьковская Сантехпроект	
ИВБ-№		Таблица подключения.	

Альбом 14

Продолжение таблицы №3				
Проводник	Откуда идет	Куда поступает	Данные провода	Примечание
Земля	Д23В:1	рейка: ±		
Земля	Д16В:1	рейка: ±		
Земля	Д17В:3	рейка: ±		
Земля	Д18В:3	рейка: ±		
Земля	Г:5	Г:6	7ПВ1 1,5	п
Земля		рейка: ±		
Земля	Д23В:3	рейка: ±		
Земля	Д16В:3	рейка: ±		
Земля	рейки: ±	стойки: ±		
903-1-281.90-А. Н2-1				

Продолжение таблицы №4

Проводник	вывод	вид кон- так- та	вывод	Проводник
4-715	5п		п 8	733
4-715*	6п		9	5-3
733	7п		10	5-7
		ХТ3		
5-9	1		6	5-711
5-11	2		п 7	5-715
5-705	3		п 8	5-715*
5-707	4		9	А301
5-709	5		10	327
		ХТ4		
31-3	1		6	31-709
31-7	2		7	31-713
31-9	3		8	32-3
31-705	4		9	32-7
31-707	5		10	32-9
		ХТ5		
32-705	1		6	33-7
32-707	2		7	33-9
32-709	3		8	33-705
32-713	4		9	33-707
33-3	5		10	33-709
		ХТ6		
33-713	1		3	23-7
23-3	2		4	23-9

Продолжение таблицы №4

Проводник	вывод	вид кон- так- та	вывод	Проводник
23-11	5		8	23-709
23-705	6		9	23-711
23-707	7		10	23-715

903-1-281.90-А.Н2-2

Лист  
3

Продолжение таблицы №4

Проводник	вывод	вид кон- так- та	вывод	Проводник
		22	R	
22-711	1		2	22-713
		23	R	
23-711	1		2	23-713
		SA	6	
ВВ15	Л1		С1	839
		SA	3	
ВВ15*	Л1		С1	836
		SA	4	
ВВ15*	Л1		С1	837
		SA	5	
ВВ15*	Л1		С1	838
		SA	1	
ВВ14	Л1		С1	8815*
		SA	14	
029	Л1		С1	856
		SA	2	
ВВ15*	Л1		С1	835

Продолжение таблицы №4

Проводник	вывод	вид кон- так- та	вывод	Проводник
		FU5		
839	1		2	840
		FU2		
836	1		2	Д17-В1
		FU3		
837	1		2	Д18-В1
		FU	21	
856	1		2	857
		FU1		
835	1		2	Д16-В1*
		FU4		
838	1		2	Д23-В1*
		ХТ1		
0	1п		6	
0*	2п		7	4-3
	3		8	4-7
ВВ14	4		9	4-9
829	5		10	4-11
		ХТ2		
4-705	1		3	4-709
4-707	2		4	4-711

903-1-281.90-А.Н2-2

Лист  
2

Альбом 14

Альбом 14

Шифр-код Л. Подп. и дата взаим. шифр

Шифр-код Л. Подп. и дата взаим. шифр



Продолжение таблицы №4

Пробойщик	Выход	Вид кон- так- та	Выход	Пробойщик
317*	1		п 3	343*
343	2п		4	319*
		HLA 10		
317*	1		п 3	341*
341	2п		4	319*
		HL		
8815*	1		2	834
		33R		
33-709	1		2	33-711
		32R		
32-709	1		2	32-711
		31R		
31-709	1		2	31-711
		5R		
5-711	1		2	5-713
		4R		
4-711	1		2	4-713
		R		
834	1		2	□*

Продолжение таблицы №4

Пробойщик	Выход	Вид кон- так- та	Выход	Пробойщик
26-709	1		2	26-711
		27R		
27-709	1		2	27-711
		28R		
28-709	1		2	28-711
		Д17 Б		
Д17-В1	1		п 12	Д17-4*
□*	2		п 18	Д17-4*
земля	3		п 20	Д17-4*
Д17-4	4п		21	Д17-21
Д17-6	6		п 22	Д17-4*
Д17-7	7		23	Д17-23
Д17-4*	8п		п 24	Д17-4*
Д17-9	9		25	Д17-25
Д17-11	11			
		Д18 Б		
Д18-В1	1		9	Д18-9
□*	2		11	Д18-11
земля	3		п 12	Д18-4*
Д18-4	4п		п 18	Д18-4*
Д18-6	6		п 20	Д18-4*
Д18-7	7		21	Д18-21
Д18-4*	8п		п 22	Д18-4*

903-1-281.90-А.Н2-2

Лист  
5

Продолжение таблицы №4

Пробойщик	Выход	Вид кон- так- та	Выход	Пробойщик
				Передняя стенка
		HLA 5		
317	1		п 3	331*
331	2п		4	319
		HLA 4		
317*	1		п 3	329*
329	2п		4	319*
		HLA 3		
317*	1		п 3	325*
325	2п		4	319*
		HLA 2		
317*	1		п 3	323*
323	2п		4	319*
		HLA 1		
317*	1		п 3	321*
321	2п		4	319*
		HLA 9		
317*	1		п 3	339*
339	2п		4	319*

Продолжение таблицы №4

Пробойщик	Выход	Вид кон- так- та	Выход	Пробойщик
317*	1		п 3	337*
337	2п		4	319*
		35- HLA		
35-711	1		2	□*
		34- HLA		
34-711	1		2	□*
		HLA 7		
317*	1		п 3	335*
335	2п		4	319*
		HLA 6		
317*	1		п 3	333*
333	2п		4	319*
		HLA 13		
317*	1		п 3	347*
347	2п		4	319*
		HLA 12		
317*	1		п 3	345*
345	2п		4	319*

903-1-281.90-А.Н2-2

Лист  
4

Продолжение таблицы №4

Пробойник	Выход	Вид кон-так-та	Выход	Пробойник
	28	HLR		
28-711	1		2	0*
	27	HLR		
27-711	1		2	0*
	SSA 2			
703*	1		11	5-707
5-705	3		п 13	5-709
5-3*	5		16	5-715
5-7*	8п		п 17	5-7
5-709*	9п		20	5-9
701*	10			
	4 SAc			
5-3	1		3	5-11
4-3*	2		4	4-11
	4 SA 2			
703*	1		11	4-707
4-705	3		п 13	4-709
4-3	5		16	4-715
4-7*	8п		п 17	4-7
4-709*	9п		20	4-9
701*	10			
	28 SA2			
703*	1		5	28-3

Продолжение таблицы №4

Пробойник	Выход	Вид кон-так-та	Выход	Пробойник
28-7	8п		п 3	28-705
28-707	9п		16	28-713
701*	10		п 17	28-7*
28-705*	11п		20	28-9
28-707*	13п			
	27s A2			
703*	1		п 11	27-705*
27-705	3п		п 13	27-707*
27-3	5		16	27-713
27-7	8п		п 17	27-7*
27-707	9п		20	27-9
701*	10			
	33 HL R			
33-711	1		2	0*
	32 HLR			
32-711	1		2	0*
	31 HLR			
31-711	1		2	0*
	33 SA2			
703*	1		п 9	33-707*
33-705*	3п		10	701*
33-3	5		п 11	33-705
33-7*	8п		п 13	33-707

903-1-281.90-A.H2-2

Иуст  
7

Шифр пробойн. Позиц. и дата

Взам.Шифр

Продолжение таблицы №4.

Альбом 14

Пробойник	Выход	Вид кон-так-та	Выход	Пробойник
Δ18-23	23		25	Δ18-25
Δ18-4*	24п			
	T3z			
T3-29	1		2	T3-9
	G			
840	1п		8	Δ16-1
840*	2п		13	Δ23-2
0*	3п		14	Δ16-2
0*	4п		16	Δ17-1
ЗЕМЛЯ	5п		22	Δ17-2
ЗЕМЛЯ*	6п		24	Δ18-1
Δ23-1	7		30	Δ18-2
	Δ23 б			
Δ23-81*	1		п 12	Δ23-4*
0*	2		п 18	Δ23-4*
ЗЕМЛЯ	3		п 20	Δ23-4*
Δ23-4	4п		21	Δ23-21
Δ23-6	6		п 22	Δ23-4*
Δ23-7	7		23	Δ23-23
Δ23-4*	8п		п 24	Δ23-4*
Δ23-9	9		25	Δ23-25
Δ23-11	11			

Продолжение таблицы №4

Пробойник	Выход	Вид кон-так-та	Выход	Пробойник
			Δ16 б	
Δ16-В1*	1		п 12	Δ16-4*
0*	2		п 18	Δ16-4*
ЗЕМЛЯ	3		п 20	Δ16-4*
Δ16-4	4п		21	Δ16-21
Δ16-6	6		п 22	Δ16-4*
Δ16-7	7		23	Δ16-23
Δ16-4*	8п		п 24	Δ16-4*
Δ16-9	9		25	Δ16-25
Δ16-11	11			
			26	HLR
26-711	1		2	0*
			26	SA2
703	1		п 11	26-705*
26-705	3п		п 13	26-707*
26-3	5		16	26-713
26-7	8п		п 17	26-7*
26-707	9п		20	26-9
701	10			
			5H	LR
5-713	1		2	0*
			4H	LR
4-713	1		2	0*

903-1-281.90-A.H2-2

Иуст  
6

Шифр пробойн. Позиц. и дата

Взам.Шифр

Продолжение таблицы №4

Альбом 14

Проводник	Выход	Вход	Проводник
		кон-такт	
		SA 10	
389	1n	n5	389*
A301*	2	n6	319*
319*	3n	n7	317*
317*	4n	n8	0*
		SA 7	
701*	5n	n9	701*
34-714*	7	n1	35-714*
		XT 7	
A17-1	1	6	A17-23
A17-2	2	7	A17-25
A17-4	3	8	
A17-6	4	9	A17-7
A17-21	5	10	A17-9
		XT 8	
A17-11	1	6	A23-9
	2	7	A23-20
A23-81	3	8	A23-22
A23-3	4	9	A23-24
A23-7	5	10	
		XT 9	
A23-1	1	4	A23-6
A23-2	2	5	A23-21
A23-4	3	6	A23-23

Продолжение таблицы №4

Проводник	Выход	Вход	Проводник
		кон-такт	
A23-25	7	9	A16-1
	8	10	A16-2
		XT 10	
A16-4	1	6	
A16-6	2	7	A16-81
A16-21	3	8	A16-3
A16-23	4	9	A16-7
A16-25	5	10	A16-9
		XT 11	
A16-20	1	6	T3-29
A16-22	2	7	
A16-24	3	8	347
	4	9	51
T3-9	5	10	52
		XT 12	
A18-1	1	6	A18-23
A18-2	2	7	A18-25
A18-4	3	8	
A18-6	4	9	A18-7
A18-21	5	10	A18-9
		XT 13	
A18-11	1	4	22-7
	2	5	22-9
22-3	3	6	22-11

903-1-281.90-A.H2-2

лист  
9

Продолжение таблицы №4

Альбом 14

Проводник	Выход	Вход	Проводник
		кон-такт	
33-713	16	20	33-9
33-7	17n		
		32 SA 2	
703*	1	n11	32-705
32-705*	3n	n13	32-707
32-3	5	16	32-713
32-7*	8n	n17	32-7
32-707*	9n	20	32-9
701*	10		
		31 SA 2	
703*	1	n11	31-705
31-705*	3n	n13	31-707
31-3	5	16	31-713
31-7*	8n	n17	31-7
31-707*	9n	20	31-9
701*	10		
		SA 9	
A301*	5	7	391
387	6	8	385
		SA 8	
701*	1n	3	725
701*	2n	4	719

Продолжение таблицы №4

Проводник	Выход	Вход	Проводник
		кон-такт	
		23 HLR	
23-713	1	2	0*
		22 HLR	
22-713	1	2	0*
		23 SA 2	
703*	1	n11	23-707
23-705	3	n13	23-709
23-3*	5	16	23-715
23-7*	8n	n17	23-7
23-707*	9n	20	23-9
701*	10		
		22 SAC	
23-3	1	3	23-11
22-3	2	4	22-11
		22 SA 2	
703*	1	n11	22-707
22-705	3	n13	22-709*
22-3*	5	16	22-715
22-7	8n	n17	22-7*
22-709	9n	20	22-9
701*	10		

903-1-281.90-A.H2-2

лист  
8

Продолжение таблицы №24

Продолжение таблицы №24

Продолжение таблицы №24

Продолжение таблицы №24

Альбом 14

Проводник	Выход	Вид свар- ток ГО	Выход	Проводник
				Проводя стенка
				R1
391	1		2	389*
				KL1
329	A	K	B	0
A301*	33	3	34	329
				KA
A301*	10		15	385
383	3		17	387
A301*	110		119	0*
0*	130		21	389
				SA12
8815*	A1		C1	8460
				SA13
8815*	A1		C1	8490
				SA11
8815*	A1		C1	8410
				FU 19
8815*	1		2	854

Проводник	Выход	Вид свар- ток ГО	Выход	Проводник
				FU 6
8410	1		2	841
				FU 7
8410*	1		2	842
				FU 8
8410*	1		2	843
				FU 9
8410*	1		2	844
				FU 10
8410*	1		2	845
				FU 20
8815	1		2	855
				FU 14
8490*	1		2	849
				FU 15
8490*	1		2	850
				FU 16
8490*	1		2	851

Альбом 14

Шиф. № табл. 1000-1-0 от 01.03.2004 г.

Проводник	Выход	Вид свар- ток ГО	Выход	Проводник		
22-705	7		9	22-709		
22-707	8		10	22-711		
				XT 14		
22-715	1		6	28-705		
				2	7	28-707
28-3	3		8	28-709		
28-7	4		9	28-713		
28-9	5		10			
				XT 15		
27-3	1		6	27-709		
27-7	2		7	27-713		
27-9	3		8			
27-705	4		9	26-3		
27-707	5		10	26-7		
				XT 16		
26-9	1		6			
26-705	2		7	854		
26-707	3		8	858		
26-709	4		9	852		
26-713	5		10	853		

903-1-281.90-А.Н2-2

Иск  
11

903-1-281.90-А.Н2-2

Иск  
10



Анхдон 14

21  
SA1 ÷ SA6

Порядок номер контакт губ	Положение		
	Контакт губ	Выкатки	
С1-А1		0 I 0 I	0 I 0 I
		-	+ + +

26  
HLA18 ÷ HLA23

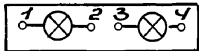

Учб. завод / Дир. убагто / Востановка

903-1-281.90-А.Н4-2

Лист  
13

Анхдон 14

17  
SA1 ÷ SA6, SA11 ÷ SA14

Порядок номер контакт губ	Положение		
	Контакт губ	Выкатки	
С1-А1		0 I 0 I	0 I 0 I
		-	+ + +

22  
HLA1 ÷ HLA13

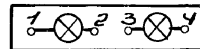

Учб. завод / Дир. убагто / Востановка

903-1-281.90-А.Н2-2

Лист  
14

Альбом 14

## Продолжение таблицы №1

Позиция	Обозначение	Наименование	Кол.	Примеч.
8		Уголок УП42х25 L=430 ТКЧ-2222-74	2	
		<u>Прочие изделия</u>		
9	B78	Прибор вторичный ЭР 9000	1	
10	B208	Прибор регулирующий РС29.1.12	1	
11	B108	Прибор регулирующий РС 29.2.22	1	
12	B208	Усилитель трехпозицион- ный У29.3	1	
13	G	Блок питания однокан- альный ГСП 225П-36-1- УХЛ4-2-1, первичное на- пряжение ~ 220В	1	
14	B7Г	Переключатель точек измерения ПТУ-П	1	
15	1SA2-3SA2, 6SA2, 7SA2	Переключатель многопо- зитный ПМОВФ- 1366.3 94 102/II-A.126	5	
16	1SAC	Переключатель много- позиционный ПМОФ45 <sup>2</sup> 334466/II-A.26	1	

903-1-281.90-А.НЗ

лист  
2

Шифр, заводской, год, и дата изготовления

62

## Таблица №1

Позиция	Обозначение	Наименование	Кол.	Примеч.
		<u>Документация</u>		
	A.НЗ-1	Таблица соединений		
	A.НЗ-2	Таблица подключения		
		<u>Стандартные изделия</u>		
1		Шкаф щита ЩШ-3А-I-800х600 УХЛ4 ЭР30 Ост 36.13-76	1	
2		Отраб ДК 800 ТКЗ-240-83	1	
3		Швеллер Ш 5600 ТКЗ-241-83	2	
4		Угольник УЗ 800 ТКЗ-128-83	2	
5		Ковш СЗ 600 ТКЗ-125-83	19	
6		Кронштейн ТКЗ-106-83	1	
7		Уголок УП42х25 L=630 ТКЧ-2222-74	1	

Привязки:

Шифр №

903-1-281.90-А.НЗ

Маш.отв. Ефименко

Н.Климов, Клименко

Г.Степ. Кривошеин

Маш.ер. Халевич

Вед.инж. Р.Р.Лиси

Инж. И.К.Гориченко

Котельная с котлами Е-10-14Ф  
Золотилок, отделение гидравлическоеТаблицы  
Таблицы корпус.  
Водоподогревательная  
установка

Р 1 9

Щит управления №2  
общий видТарьковский  
Синтехспроект

Альбом 14

Шифр, заводской, год, и дата изготовления

## Продолжение таблицы №1

Позиция	Обозначение	Наименование	Кол.	Примеч.
26	1HLR ÷ 3HLR, 6HLR, 7HLR, 15HLR ÷ 17HLR	Арматура сигнальная	8	
		АМЕ 32122142, ~ 220 В, с линзой красного цвета		
27	15HLG ÷ 17HLG	Арматура сигнальная	3	
		АМЕ 32322142, ~ 220 В, с линзой зеленого цвета		
28	15HLW ÷ 17HLW	Арматура сигнальная	3	
		АМЕ 32522142, ~ 220 В, с линзой молочного цвета		
29	—	Лампа коммутаторная	14	Колп- лектно САМЕ
30	EL	КМ-24-90	1	<sup>41</sup> ТНЗ-158 -83
		Патрон потолочный Е 27		
31	—	Лампа накаливания	1	
		Б-220-230-60		
32	R	Резистор ПЭВ-25	1	<sup>46</sup> ТНЗ-19- -84
		2000 Ом		
33	1R ÷ 3R, 6R, 7R, 15R1 ÷ 17R1, 15R2 ÷ 17R2, 15R3 ÷ 17R3	Резистор ПЭВ-25	14	Колп- лектно САМЕ
		2400 Ом		
34	KL2, KL3	Реле промежуточное	2	<sup>4539</sup> ТНЗ-13- -83
		Электромагнитное ПЭ-37-2243, ~ 220 В, Е2 и Е2р контакта		
35	XS	Розетка штексельная	1	<sup>4509</sup> ТНЗ-13- -83
		РШ-4-2-0-0322-6/250 на ~ 12В		

903-1-281.90-А.НЗ

лист  
4

## Продолжение таблицы №1

Позиция	Обозначение	Наименование	Кол.	Примеч.
17	6SAC, 15SA ÷ 17SA, SAH	Переключатель молотко- барный ПМОФ 45°- -222222/П-Д9	5	
18	SA1 ÷ SA6	Выключатель пакетный однополюсный ПВТ-16УХЛЗ МР00, ~ 220 В, 16А, исполнение нше 3	6	
19	FU3 ÷ FU10, FU1	Автомат вставки плав- кой АВПЧ-2В с плавкой вставкой ВПЭБ-1 на 0,25 А	9	<sup>41</sup> ТНЗ-151- -83
20	FU11	Автомат вставки плав- кой АВПЧ-2В с плавкой вставкой ВПЭБ-1 на 0,5 А	1	<sup>41</sup> ТНЗ-151- -83
21	FU2	Автомат вставки плав- кой АВПЧ-3В с плавкой вставкой ВПЭБ-1 на 1 А.	1	<sup>42</sup> ТНЗ-151- -83
22	FU12	Автомат вставки плав- кой АВПЧ-3В с плавкой вставкой ВПЭБ-1 на 6 А	1	<sup>42</sup> ТНЗ-151- -83
23	HLA14 ÷ HLA17	Табла световое управление повор. ТСБ, ~ 220 В	4	
24	HL	Арматура сигнальная ПС-220, ~ 220 В, с линзой молочного цвета	1	
25	—	Лампа Ц220-10, ~ 220 В	9	

903-1-281.90-А.НЗ

лист  
3



Надписи на табло и в ралках  
Таблица №2

№ надписи	Текст надписи	Кол.	№ надписи	Текст надписи	Кол.
			13	Забвизка сетевого насоса №2 (лех. 16)	1
1	Давление обратной сетевой воды высокое	1	14	Забвизка сетевого насоса №3 (лех. 17)	1
2	Давление обратной сетевой воды низкое	1	15	Сетевой насос №1 (лех. 1)	1
3	Резерв	1	16	Сетевой насос №2 (лех. 2)	1
4	В.Р.питания	1	17	Сетевой насос №3 (лех. 3)	1
<u>Ралка РПМ66x26</u>					
5	Контроль напряжения	1	18	Включение ламп забвизек	1
6	Температура сетевой воды	1	19	Сетевые насосы	1
7	Регулятор температуры сетевой воды	1	20	Избиратель резерва	1
8	Регулятор давления подпитки	1	21	Подпиточный насос №1 (лех. 6)	1
9	Блок питания	1	22	Подпиточные насосы	1
10	Температура: 1. прямая сетевая вода;	1	23	Избиратель резерва	1
11	2. обратная сетевая вода;	1		Подпиточный насос №2 (лех. 7)	1
	3. резерв			<u>Ралка РПМ55x15</u>	
12	Забвизка сетевого насоса №1 (лех. 15)	1		~ 220В. Регулятор температуры сетевой воды	2
903-1-281.90-А.НЗ					лист 6

Продолжение таблицы №1

Позиция	Обозначение	Наименование	Кол.	Примеч.
36	—	Ралка РПМ66x26	18	
37	—	Ралка РПМ55x15	19	41 ТНЗ-10-83
38	XТ1 ÷ XТ22	Блок зажимов БЗЗУ-4П16-В/843-10	22	43 ТНЗ-85-85
39	—	Катушка подгоночная КП1-7,5	8	
<u>Материалы</u>				
40		Провод ПВ1 1,0 380В ГОСТ 6323-79	300 м	
41		Провод ПВ1 1,5 380В ГОСТ 6323-79	15 м	
903-1-281.90-А.НЗ				
				лист 5

Альбом 14

ЦНБ, Ленинград. Подг. и доработка в ЦНБ им. В.И. Ленин

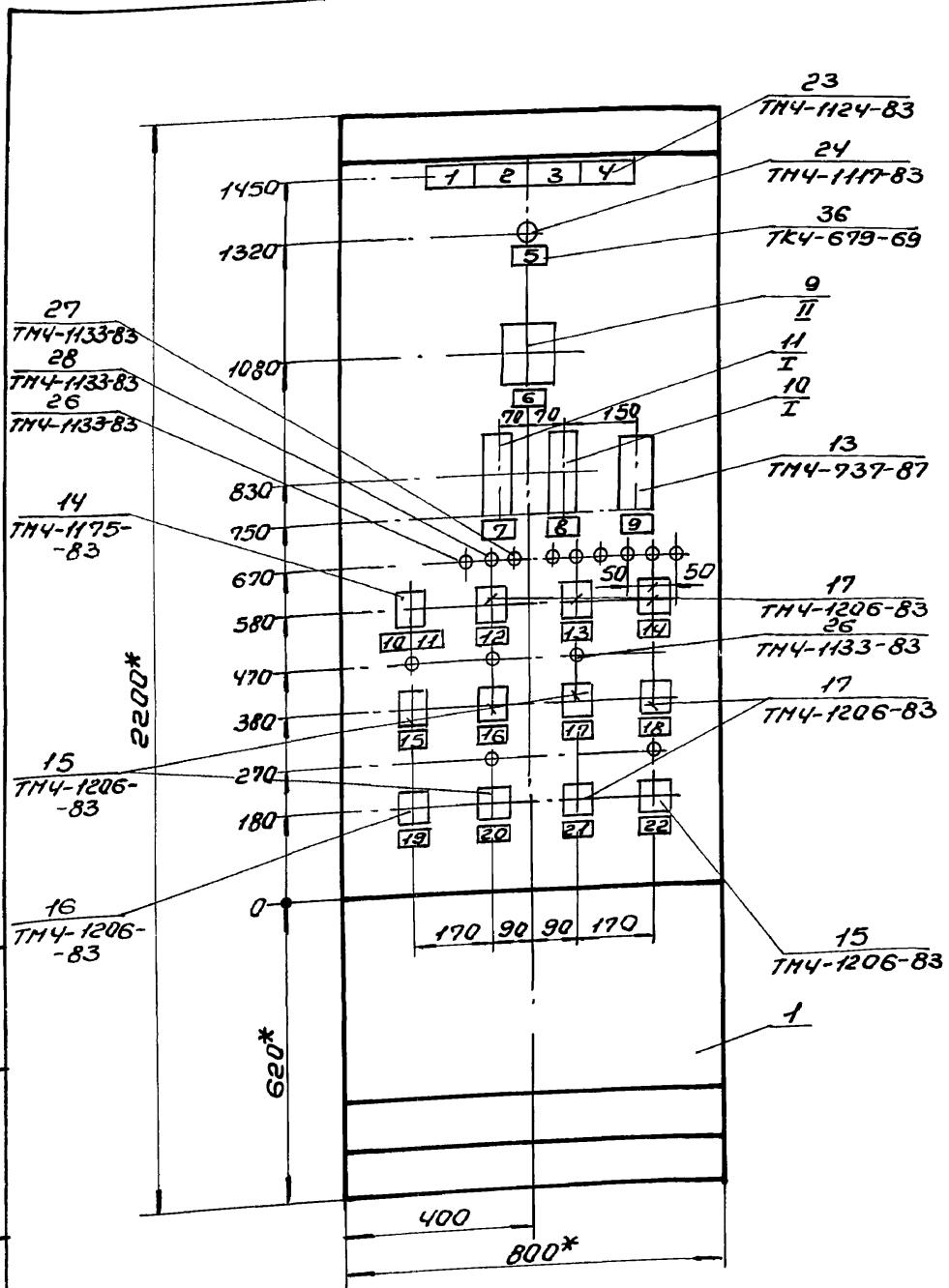

Вырез под крепление РС29

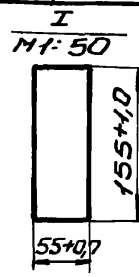

Вырез под крепление ЭР9000

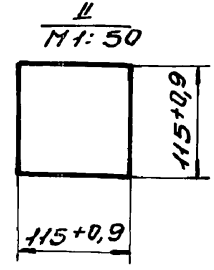

- \* Размеры для справок.
- Покрытие - вариант 2 ГОСТ 36.13-76.
- Прибор поз. 13 закрепить на каркасе щита по черт. ТНЗ-141-83.

903-1-281.90-А.НЗ

24566-24 66 Формат А3

Лист 7



Альбом 14

18  
SA 1 ÷ SA 6

СВЯЗЬ НЕИЗВ. КОНТАК ПДВ	ПОЛОЖЕНИЕ			УКЛЮЧ. ОТ	ОТ	ОТ
	КОНТАК ПДВ	УКЛЮЧ. ОТ	ОТ			
с+ 11				-	+	+

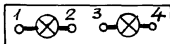
23  
HLA 14 ÷ HLA 17

903-1-281.90-A. H3-2

Лист  
11

Продолжение таблицы №2

Альбом 14

№ надли- си	Текст надписи	Кол.	№ надли- си	Текст надписи	Кол.
24	~ 220В. Регулятор давления подпитки	2			
25	~ 220В. Блок питания	2			
26	~ 220В. Вход питания	1			
27	~ 220В. Освещение щита.	2			
28	~ 12В. Штепсельная розетка.	2			
29	~ 220В. Логометр	1			
30	~ 220В. Местные приборы.	1			
31	~ 220В. Обратная сетевая вода ТГС-711.	1			
32	~ 220В. Прямая сетевая вода ДСС-711ИИ-2с.	1			
33	~ 220В. Обратная сетевая вода ДСС-711ИИ-2с	1			
34	~ 220В. Подпиточная вода. ДСС-711ИИ-2с.	1			
35	~ 220В. Прямая сете- вая вода. ТГС-711.	1			
36	~ 220В. Резерв	1			

903-1-281.90-A. H3

Лист  
9

24566-24 68

№ п/п подл. Подл. и дата

№ п/п подл. Подл. и дата

Взам. инв. №

Продолжение таблицы №3.

Проводник	Откуда идет	Куда поступает	Данные провода	Примечание
0	820В:4	R:2		
0		EL:2		
0		878-XP:БЗ		
0		G:4		
0		820В:2		
0		840В:2		
0		15HLW:2		
0		16HLW:2		
0		17HLW:2		
0		SAH:3		
0		SAH:7		
0		SAH:11		п
0		SAH:15		п
0		7HLR:2	ПВ-1 1,0	п
0		3HLR:2		
0		2HLR:2		
0		1HLR:2		
0		6HLR:2		
0		XT11:6		
0		XT11:7		
0		XT11:8		п
0		XT11:9		п
0		XT11:10		п
0		XT17:1		п
0		XT17:2		
0		XT17:3		п
0		XT17:4		п
0		XT17:5		п
<b>903-1-281.90-A.H3-1</b>				Лист
				2

Таблица №3

Проводник	Откуда идет	Куда поступает	Данные провода	Примечание
	Технические	требования		
Таблица соединений		выполнена на основании схем альбому 3 ч.1 листы А-29, А-30, А-37, А-43, А-44 и альбому 4 ч.2 листы ЭМ-54, ЭМ-56, ЭМ-60.		
0	XT1:1	XT1:2		п
0		XT1:3		п
0		XT1:4		п
0		XT1:5		п
0		XT1:6		п
0		XT1:7	ПВ-1 1,0	п
0		XT1:8		п
0		XT1:9		п
0		XT1:10		п
0		XT2:1		
0		XT2:2		п
0		820В:4		
Привязан:				
Инв.№				
<b>903-1-281.90-A.H3-1</b>				
Исполн. Ефименко		Котельная с 4 котлами Е-10-1,4Р.		
Н.контр. Клименко		Залашлокоудаление пневматическое		
П.спец. Крашневский		Главный корпус		
Исполн. Халецкая		Водоподогревательная установка.		
Вед.инж. Фирман		Страниц	Лист	Листов
Инж.Тх. Пршенина		Р	1	12
Щит управления №2; Таблица соединений.			Харьковский Сантехпроект	

## Продолжение таблицы №3

Альбом 14

Проводник	Откуда идет	Куда поступает	Данные провода	Примечание
868	FU9:2	XT18:1		
869	FU10:2	XT18:2		
870	SA6:C1	FU11:1		
871	EL:1	FU11:2		
B10-B1	FU1:2	B10B:1		
B20-B1	B20B:2	FU2:2		
B20-B1		B20B:1		
B20-B1		XT12:9		
51	FU12:1	XT3:3		12B
52	XS:2	XT3:5		12B
53	XS:1	FU12:2		12B
B10-7	B10B:7	XT10:8	> пв1 1,0	
B10-9	B10B:9	XT10:9		
B10-11	B10B:11	XT10:10		
B20-3	B20B:10	XT13:1		
B20-7	B20B:7	XT13:2		
B20-9	B20B:9	XT13:3		
B20-20	B20B:7	XT13:4		
B20-22	B20B:8	XT12:10		
B20-24	B20B:9	XT13:5		
B20-11	B20B:5	B20B:11		
A301	KL2:33	KL3:33		
A301		XT18:5		
A301		XT18:6		п
A301		XT18:7		п

903-1-281.90-A.H3-1

Лист  
4

## Продолжение таблицы №3

Альбом 14

Проводник	Откуда идет	Куда поступает	Данные провода	Примечание
D	KL3:B	KL2:B		
D		XT17:5		
B814	SA1:M1	XT2:5		
B816	SA4:M1	SA3:M1		
B816		SA2:M1		
B816		SA1:C1		
B816		FU4:1		
B816	SA4:M1	HL:1		
B816		SA5:M1		
B816		FU10:1		
829	SA6:M1	XT2:7	> пв1 1,0	
858	R:1	HL:2		
859	SA2:C1	FU1:1		
860	SA3:C1	FU2:1		
861	SA4:C1	FU3:1		
862	FU3:2	G:2		
863	FU4:2	B7B-XP:52		
864a	FU5:1	FU6:1		
864a		FU7:1		
864a		FU8:1		
864a		FU9:1		
864a		SA5:C1		
864	FU5:2	XT17:7		
865	FU6:2	XT17:8		
866	FU7:2	XT17:9		
867	FU8:2	XT17:10		

903-1-281.90-A.H3-1

Лист  
5

Льбом 14

## Продолжение таблицы №3

Проводник	Откуда идет	Куда поступает	Данные провада	Примечание
703	6SA2:1	XT19:9		
1-3	1SA2:5	1SAC:10		
1-3		XT13:7		
1-7	1SA2:8	1SA2:17		п
1-7		XT13:8		
1-9	1SA2:20	XT13:9		
1-11	1SAC:11	XT13:10		
1-705	1SA2:3	XT14:1		
1-707	1SA2:11	XT14:2		
1-709	1SA2:9	1SA2:13		п
1-709		XT14:3		
1-711	XT14:4	1R:1	7ПВ1 1,0	
1-713	1HLR:1	1R:2		
1-715	1SA2:16	XT14:5		
1-715		XT14:6		п
731	XT14:7	XT14:8		п
2-3	2SA2:5	1SAC:1		
2-3		XT14:10		
2-7	2SA2:8	2SA2:17		п
2-7		XT15:1		
2-9	2SA2:20	XT15:2		
2-11	1SAC:2	XT15:3		
2-705	2SA2:3	XT15:4		
2-707	2SA2:11	XT15:5		
2-709	2SA2:9	2SA2:13		п
2-709		XT15:6		
903-1-281.90-A.H3-1				Лист 6

Лист № провада, провада и вагго в том числе

70

## Продолжение таблицы №3

Проводник	Откуда идет	Куда поступает	Данные провада	Примечание
317	HLA17:1	HLA16:1		
317		HLA15:1		
317		HLA14:1		
317		XT18:8		
319	HLA17:4	HLA16:4		
319		HLA15:4		
319		HLA14:4		
319		XT18:9		
349	KL2:A	XT18:10		
351	HLA14:2	HLA14:3		п
351		KL2:34		
353	KL3:A	XT19:1		
355	HLA15:2	HLA15:3	7ПВ1 1,0	п
355		KL3:34		
357	HLA16:2	HLA16:3		п
357		XT19:2		
359	HLA17:2	HLA17:3		п
359		XT19:3		
701	1SA2:10	2SA2:10		
701		3SA2:10		
701		7SA2:10		
701		6SA2:10		
701		XT19:7		
703	1SA2:1	2SA2:1		
703		3SA2:1		
703		7SA2:1		
703		6SA2:1		
903-1-281.90-A.H3-1				Лист 5

Льбом 14

Лист № провада, провада и вагго в том числе

24566-24 71

## Продолжение таблицы №3

Пробандник	Откуда идет	Куда поступает	Данные пробанда	Приме- чание
6-709	ХТ4:9	6SA2:13		
6-709		6SA2:9		п
6-711	6R:1	ХТ4:10		
6-713	6R:2	6HLR:1		
6-715	ХТ5:1	ХТ5:2		п
6-716		6SA2:16		
735	ХТ5:4	ХТ5:5		п
7-3	ХТ5:7	7SA2:5		
7-3		6SAC:1		
7-7	ХТ5:8	7SA2:8		
7-7		7SA2:17	>пв1 1,0	п
7-9	ХТ5:9	7SA2:20		
7-11	ХТ5:10	6SAC:3		
7-705	ХТ6:1	7SA2:3		
7-707	ХТ6:2	7SA2:11		
7-709	ХТ6:3	7SA2:9		
7-709		7SA2:13		п
7-711	7R:1	ХТ6:4		
7-713	7R:2	7HLR:1		
7-715	ХТ6:5	ХТ6:6		п
7-715		7SA2:16		
15-5	15R1:1	ХТ20:1		
15-9	15SA:2	ХТ20:2		
15-15	15SA:6	ХТ20:3		
15-17	15R2:1	ХТ20:4		
15-19	15R3:1	ХТ20:5		

903-1-281.90-А.НЗ-1

Исч  
8

Альбом-14

Ив. №. Проб. Проб. и. Дата. Взам. Ив. №.

## Продолжение таблицы №3

Пробандник	Откуда идет	Куда поступает	Данные пробанда	Приме- чание
2-711	ХТ15:7	2R:1		
2-713	2HLR:1	2R:2		
2-715	2SA2:16	ХТ15:8		
2-715		ХТ15:9		п
3-3	3SA2:5	1SAC:5		
3-3		ХТ15:10		
3-7	3SA2:8	3SA2:17		п
3-7		ХТ16:1		
3-9	3SA2:20	ХТ16:2		
3-11	1SAC:8	ХТ16:3		
3-705	3SA2:3	ХТ16:4		
3-707	3SA2:11	ХТ16:5	>пв1 1,0	
3-709	3SA2:9	3SA2:13		п
3-709		ХТ16:6		
3-711	ХТ16:7	3R:1		
3-713	3HLR:1	3R:2		
3-715	3SA2:16	ХТ16:8		
3-715		ХТ16:9		п
6-3	ХТ4:3	6SAC:2		
6-3		6SA2:5		
6-7	ХТ4:4	6SA2:17		
6-7		6SA2:8		п
6-9	ХТ4:5	6SA2:20		
6-11	ХТ4:6	6SAC:4		
6-705	ХТ4:7	6SA2:3		
6-707	ХТ4:8	6SA2:11		

903-1-281.90-А.НЗ-1

Исч  
7

Альбом-14

Ив. №. Проб. Проб. и. Дата. Взам. Ив. №.



Продолжение таблицы №3

Альбом №

Пробойник	Откуда идет	Куда поступает	Данные проводки	Примечание
17-5	17R1:1	XT22:1		
17-9	17SA:2	XT22:2		
17-15	17SA:6	XT22:3		
17-17	17R2:1	XT22:4		
17-19	17R3:1	XT22:5		
17-21	17SA:1	XT22:6		
17-23	17SA:5	XT22:7		
17-25	17SA:3	17SA:4		n
17-25		XT22:8		
17-27	17SA:7	17SA:8		n
17-27		XT22:9		
17-31	17HLR:1	17R1:2		
17-33	17HLW:1	17R2:2	№81 10	
17-35	17HLG:1	17R3:2		
17-37	17HLG:2	17HLR:2		
17-37		SAH:9		
810-4	B10δ:4	B10δ:14		исчерпаны
810-4		B10δ:16		n-н-
810-4		XT9:8		-н-
810-4		XT9:9		n-н-
810-18	B10δ:10	B10δ:18		n-н-
810-18		XT10:1		-н-
810-19	B10δ:19	XT10:2		-н-
810-20	B10δ:12	B10δ:20		n-н-
810-20		XT10:3		-н-
810-22	B10δ:22	XT10:4		-н-

903-1-281.90-А.НЗ-1

лист 10

Шаб. №1001. 1001. и 1002. ВЗСМ.ИМБ.И.

Продолжение таблицы №3

72

Альбом №

Пробойник	Откуда идет	Куда поступает	Данные проводки	Примечание
15-21	15SA:1	XT20:6		
15-23	15SA:5	XT20:7		
15-25	15SA:3	15SA:4		n
15-25		XT20:8		
15-29	15SA:7	15SA:8		n
15-29		XT20:9		
15-31	15HLR:1	15R1:2		
15-33	15HLW:1	15R2:2		
15-35	15HLG:1	15R3:2		
15-37	15HLG:2	15HLR:2		
15-37		SAH:1		
16-5	16R1:1	XT21:1	№81 10	
16-9	16SA:2	XT21:2		
16-15	16SA:6	XT21:3		
16-17	16R2:1	XT21:4		
16-19	16R3:1	XT21:5		
16-21	16SA:1	XT21:6		
16-23	16SA:5	XT21:7		
16-25	16SA:3	16SA:4		n
16-25		XT21:8		
16-27	16SA:7	16SA:8		n
16-27		XT21:9		
16-31	16HLR:1	16R1:2		
16-33	16HLW:1	16R2:2		
16-35	16HLG:1	16R3:2		
16-37	16HLG:2	16HLR:2		
16-37		SAH:5		

903-1-281.90-А.НЗ-1

лист 9

Шаб. №1001. 1001. и 1002. ВЗСМ.ИМБ.И.



Левая 14

Продолжение таблицы №4

Проводник	Выход	Вид конт. точки	Выход	Проводник
		SA 2		
8816*	11		С1	859
		SA 3		
8816*	11		С1	860
		SA 4		
8816*	11		С1	861
		SA 1		
8814	11		С1	8816*
		SA 6		
829	11		С1	870
		XS		
53	1		2	52
		FU 1		
859	1		2	810-81
		FU 2		
860	1		2	820-81*
		FU 11		
870	1		2	871

Продолжение таблицы №4

Проводник	Выход	Вид конт. точки	Выход	Проводник
		FU 4		
8816	1		2	863
		FU 3		
861	1		2	862
		FU 12		
51	1		2	53
		XT 1		
0	1п		п5	0*
0*	2п		п7	0*
0*	3п		п8	0*
0*	4п		п9	0*
0*	5п		п10	0*
		XT 2		
0*	1п		п	6
0*	2п		п	7 829
				3 8
				4 9 24-37
8814	5		10	
		XT 3		
				1 6
				2 7
51	3		8	
				4 9
52	5		10	

903-1-281.90-А.НЗ-2

Лист 2

Условные обозначения

Левая 14

Таблица №4, подключения проводов

Продолжение таблицы №4

Проводник	Выход	Вид конт. точки	Выход	Проводник	Проводник	Выход	Вид конт. точки	Выход	Проводник
Технические требования									
Таблицы подключения схем альфа-34, листы А-29, А-30, А-37, А-43, А-44, альфа-4 ч. 2 листы ЭУ-54, ЭИ-56, ЗИ-60 и таблицы соединений А.НЗ-1					Выполнено на основании				
Левая стенка									
8206									
Земля	1		7	820-20			EL		
820-81	2		8	820-22	871	1		2	0*
0*	4		9	820-24			GR		
820-11	5		10	820-3	6-711	1		2	6-713
				R			7R		
858	1		2	0*	7-711	1		2	7-713

Привязан:

Условные обозначения

История работ  
 Исполн. Ефименко  
 Исполн. Кулиничко  
 Исполн. Костяков  
 Исполн. Ковалев  
 Исполн. Фурман  
 Исполн. Гаряева

903-1-281.90-А.НЗ-2  
 Котельная с 4 котлами Е-10-1, 4р.  
 Золотокоудольное пивоваренное  
 Главный корпус.  
 Водоподогревательная установка  
 Лист управления №2  
 Таблица подключения  
 Котельная  
 Лист Лист Листов  
 Р 1 11  
 Харьковский  
 Сомтехпроект

Проводник	Выход	Вид кон-так-тов		Проводник
		Выход	Проводник	
Продолжение таблицы №4				
Передняя стенка				
		HLA 17		
317	1		п3	359*
359	2п		4	319
HLA 16				
317*	1		п3	357*
357	2п		4	319*
HLA 15				
317*	1		п3	355*
355	2п		4	319*
HLA 14				
317*	1		п3	351*
351	2п		4	319*
HL				
B816*	1		2	858
B7B				
XT				
41	Б1		А1	42
1d	Б1		Р1	Земля
XP				
863	Б2		Б3	Q*
903-1-281.90-A. H3-2				
				лист 4

Лист № 4 из 4 листов

Лист № 14

Проводник	Выход	Вид кон-так-тов		Проводник
		Выход	Проводник	
Продолжение таблицы №4				
G				
862	2		8	820-1
Q*	4		14	820-2
Земля	6			
B20D				
B20-B1*	1		п12	820-4*
Q*	2		п18	820-4*
Земля	3		п20	820-4*
B20-4	4п		21	820-21
B20-6	6		п22	820-4*
B20-7	7		23	820-23
B20-4*	8п		п24	820-4*
B20-9	9		25	820-25
B20-11	11			
B10D				
B10-B1	1		п12	B10-20
Q*	2		п14	810-4*
Земля	3		п16	810-4*
B10-4	4п		п18	810-18*
B10-7	7		19	810-19
B10-9	9		п20	810-20*
B10-18	10п		22	810-22
B10-11	11			
17 HLG				
17-35	1		2	17-37
903-1-281.90-A. H3-2				
				лист 4

Лист № 4 из 4 листов

Лист № 14

Проводник	Выход	Вид кон-так-тов		Проводник
		Выход	Проводник	
Продолжение таблицы №4				
XT 4				
	1		6	6-11
	2		7	6-705
6-3	3		8	6-707
6-7	4		9	6-709
6-9	5		10	6-711
XT 5				
6-715	1п		6	
6-715*	2п		7	7-3
	3		8	7-7
735	4п		9	7-9
735	5п		10	7-11
XT 6				
7-705	1		п6	7-715*
7-707	2		7	
7-709	3		8	
7-711	4		9	
7-715	5п		10	
903-1-281.90-A. H3-2				
				лист 3

Амбюла 14

Продолжение таблицы №24

Проводник	Выход	Вид кон-ток-то	Выход	Проводник
		<u>1HLR</u>		
1-713	1		2	0*
		<u>SAH</u>		
15-37	1		9	17-37
0*	3n		11	0*
16-37	5		13	24-37
0*	7n		15	0*
		<u>3SA2</u>		
703*	1		11	3-707
3-705	3		13	3-709*
3-3	5		16	3-715
3-7	8n		17	3-7*
3-709	9n		20	3-9
701*	10			
		<u>2SA2</u>		
703*	1		11	2-707
2-705	3		13	2-709*
2-3	5		16	2-715
2-7	8n		17	2-7*
2-709	9n		20	2-9
701*	10			
		<u>1SA2</u>		
703	1		5	1-3
1-705	3		8	1-7

Продолжение таблицы №24

Проводник	Выход	Вид кон-ток-то	Выход	Проводник
1-709	9n		16	1-715
701	10		17	1-7*
1-707	11		20	1-9
1-709*	13n			
		<u>7HLR</u>		
7-713	1		2	0*
		<u>6HLR</u>		
6-713	1		2	0*
		<u>7SA2</u>		
703*	1		11	7-707
7-705	3		13	7-709
7-3*	5		16	7-715
7-7*	8n		17	7-7
7-709*	9n		20	7-9
701*	10			
		<u>6SAC</u>		
7-3	1		3	7-11
6-3*	2		4	6-11
		<u>6SA2</u>		
703*	1		11	6-709
6-705	3		10	701*
6-3	5		11	6-707
6-7	8n		13	6-709*

903-1-281.90-A. H3-2

ИУС  
6

Амбюла 14

Продолжение таблицы №24

Проводник	Выход	Вид кон-ток-то	Выход	Проводник
		<u>17HLW</u>		
17-33	1		2	0*
		<u>17HLR</u>		
17-31	1		2	17-37*
		<u>16HLG</u>		
16-35	1		2	16-37
		<u>16HLW</u>		
16-33	1		2	0*
		<u>15HLR</u>		
15-31	1		2	16-37*
		<u>15HLG</u>		
15-35	1		2	15-37
		<u>15HLW</u>		
15-33	1		2	0*
		<u>15HLR</u>		
15-31	1		2	15-37*
		<u>17SA</u>		
17-21	1		14	17-25*
17-9	2		5	17-23
17-25	3n		6	17-15

Продолжение таблицы №24

Проводник	Выход	Вид кон-ток-то	Выход	Проводник
17-27	7n		18	17-27*
		<u>16SA</u>		
16-21	1		5	16-23
16-9	2		6	16-15
16-25	3n		17	16-27
16-25*	4n		18	16-27*
		<u>15SA</u>		
15-21	1		5	15-23
15-9	2		6	15-15
15-25	3n		17	15-27
15-25*	4n		18	15-27*
		<u>872</u>		
01	1		2	02
87-1	3		4	87-2
87-3	5		6	87-4
87-5	7		8	87-6
41	43		44	42
		<u>3HLR</u>		
3-713	1		2	0*
		<u>2HLR</u>		
2-713	1		2	0*

903-1-281.90-A. H3-2

ИУС  
5



Львов 14

Продолжение таблицы №4

Проводник	Выход	Вид кон-ток-то	Выход	Проводник
<u>FU 7</u>				
8640*	1		2	866
<u>FU 8</u>				
8640*	1		2	867
<u>FU 9</u>				
8640*	1		2	868
<u>FU 10</u>				
8816	1		2	869
<u>XT 12</u>				
0*	1п		6	
0*	2п		7	864
0*	3п		8	865
0*	4п		9	866
0*	5п		10	867
<u>XT 18</u>				
868	1	п6	п6	A301*
869	2		п7	A301
	3		8	317
	4		9	319
A301*	5п		10	349

Продолжение таблицы №4

Проводник	Выход	Вид кон-ток-то	Выход	Проводник
<u>XT 19</u>				
353	1		6	
357	2		7	701
359	3		8	
	4		9	703
	5		10	
<u>XT 20</u>				
15-5	1		6	15-21
15-9	2		7	15-23
15-15	3		8	15-25
15-17	4		9	15-27
15-19	5		10	
<u>XT 21</u>				
16-5	1		6	16-21
16-9	2		7	16-23
16-15	3		8	16-25
16-17	4		9	16-27
16-19	5		10	
<u>XT 22</u>				
17-5	1		6	17-21
17-9	2		7	17-23
17-15	3		8	17-25
17-17	4		9	17-27
17-19	5		10	

903-1-281. 90-А. НЗ-2

Искт  
10

Львов 14

Продолжение таблицы №4

Проводник	Выход	Вид кон-ток-то	Выход	Проводник
<u>Пробой стенки</u>				
<u>KL 2</u>				
349	A	K	B	0*
A301	33	3	34	351
<u>KL 3</u>				
353	A	K	B	0
A301*	33	3	34	355
<u>15R 1</u>				
15-5	1		2	15-31
<u>15R 2</u>				
15-17	1		2	15-33
<u>16R 1</u>				
16-5	1		2	16-31
<u>16R 2</u>				
16-17	1		2	16-33
<u>16R 3</u>				
16-19	1		2	16-35
<u>15R 3</u>				
15-19	1		2	15-35

Продолжение таблицы №4

Проводник	Выход	Вид кон-ток-то	Выход	Проводник
<u>17R 1</u>				
17-5	1		2	17-31
<u>17R 2</u>				
17-17	1		2	17-33
<u>17R 3</u>				
17-19	1		2	17-35
<u>1R</u>				
1-711	1		2	1-713
<u>2R</u>				
2-711	1		2	2-713
<u>3R</u>				
3-711	1		2	3-713
<u>SA 5</u>				
8816*	п1		п1	8640
<u>FU 5</u>				
8640	1		2	864
<u>FU 6</u>				
8640*	1		2	865

903-1-281. 90-А. НЗ-2

Искт  
9

Вид кон-ток-то

Вид кон-ток-то

Льбом 14

Продолжение таблицы №1

Позиция	Обозначение	Наименование	Кол.	Прим.
8		Уголок УП42х25 L-430 ТК4-2222-74	2	
		Прочие изделия		
9	Г18Б	Прибор самопишущий Ксч4-004. Шкала $\sigma \div -40 \text{кПа} (-4000 \text{кгс/м}^2)$ .	1	
10	Г23Б	Прибор показывающий КПЧ4-562. Шкала $\sigma \div 1000 \text{ см. вод. ст.}$	1	
11	Г24Б	Прибор показывающий КПЧ4-562. Шкала $\sigma \div 160 \text{ см. вод. ст.}$	1	
12	Г8Б	Прибор вторичный ЭР9000	1	
13	Г25а	Прибор регулирующий РС 29.1.12	1	
14	Г11Б	Прибор регулирующий РС 29.2.22	1	
15	Г11Б, Г25Б	Усилитель трехпозицион- ный Ч29.3	2	
16	Г	Блок питания одноканаль- ный ГСП 22 БП-36-1- УХЛ4-2-1, первичное напряжение ~220В.	1	
<b>903-1-281.90-А.Н4</b>				Лист 2

Лист № табл. 1 табл. и в табл. 13 стр. 13 № 14

79

Таблица №1

Позиция	Обозначение	Наименование	Кол.	Примеч.
<u>Документация</u>				
	А.Н4-1	таблица соединений		
	А.Н4-2	таблица подключения		
<u>стандартные изделия</u>				
1		Шкаф щита ЩШ-3Э-Г-800х600УХЛ4 ЭР30 ост 36.13-76	1	
2		Опора ОК 800ТКЗ-240-83	2	
3		Швеллер Ш600ТКЗ-241-83	4	
4		Угольник У3800ТКЗ-128-83	2	
5		Скоба С3600ТКЗ-125-83	19	
6		Кронштейн ТКЗ-106-83	1	
7		Уголок УП42х25 L=630 ТК4-2222-74	1	
Привязан:				
Лист №				
<b>903-1-281.90-А.Н4</b>				
Нач. отд. Ебтущенко		Котельная с 4 котлами Е-10-1,4Р.		
Н.контр. Клименко		Золотошлакоудаление пневматическое.		
Гл. спец. Крашневский		Главный корпус.		Стандарт Лист
Нач. гр. Халещкая		Установка горячего		Р 1 10
Вед. инж. Фирман		водоснабжения.		
Инж. Гршеница		Щит управления №3.		Харьковский
		общий вид.		Сантехпроект

Лист № табл. 1 табл. и в табл. 13 стр. 13 № 14



## Продолжение таблицы №1

Альбом-14

Позиция	Обозначение	Наименование	Кол.	Примеч.
26	HLA18 ÷ HLA23	табло световое ввухлам- повое ТСБ, ~ 220В.	6	
27	HL	Арматура сигнальная АС-220, ~ 220В, с линзой молочного цвета.	1	
28	—	Лампа Ц, 220-10, ~ 220В.	13	
29	8HLR ÷ 14HLR, 18HLR, 19HLR, 24HLR	Арматура сигнальная АМЕ321221У2, ~ 220В, с линзой красного цвета.	10	
30	24HLG	Арматура сигнальная АМЕ323221У2, ~ 220В, с линзой зеленого цвета.	1	
31	24HLW	Арматура сигнальная АМЕ325221У2, ~ 220В, с линзой молочного цвета	1	
32	—	Лампа коммутаторная КМ-24-90.	12	комп- лектно САМЕ
33	EL	Патрон потолочный Е27	1	97 ТМЗ-151- 83
34	—	Лампа накаливания Б-220-230-60.	1	
35	R	Резистор П98-25, 2000 Ом.	1	96 ТМЗ-19- 84
36	8R ÷ 14R, 18R, 19R, 24R1 ÷ 24R3	Резистор П98-25, 2400 Ом.	12	комп- лектно САМЕ

903-1-281.90-А.Н4

Лист  
4

Шп. № 1. Позиция. Подпись. Дата. Взам. Инв. №

## Продолжение таблицы №1

Альбом-14

Позиция	Обозначение	Наименование	Кол.	Примеч.
17	Г82	Переключатель точек измерения ПТИ-М.	1	
18	18SA2, 19SA2, 13SA2, 14SA2, 11SA2, 12SA2, 8SA2 ÷ 10SA2	Переключатель малого- баритный ПМОФ- 136639, 102/II-Д 126.	9	
19	13SAC, 18SAC, 11SAC	Переключатель малого- баритный ПМОФ 45°- -222222/II-Д 9.	3	
20	8SAC	Переключатель малого- баритный ПМОФ 45°- -334466/II-Д 26.	1	
21	SA1 ÷ SA6	Выключатель пакетный однополюсный ПВ-16УХЛЗ ТРОО, ~ 220В, 16А, исполне- ние 3.	6	
22	FU3 ÷ FU10	Держатель вставки плав- кой ДВП4-28 с плавкой вставкой ВП2Б-1 на 0,25А.	8	91 ТМЗ-151- 83
23	FU11	Держатель вставки плав- кой ДВП4-28 с плавкой вставкой ВП2Б-1 на 0,5А.	1	91 ТМЗ-151- 83
24	FU1, FU2	Держатель вставки плав- кой ДВП4-38 с плавкой вставкой ВП3Б-1 на 1А.	2	92 ТМЗ-151- 83
25	FU12	Держатель вставки плав- кой ДВП4-38 с плавкой вставкой ВП3Б-1 на 6А.	1	92 ТМЗ-151- 83

903-1-281.90-А.Н4

Лист  
3

Шп. № 1. Позиция. Подпись. Дата. Взам. Инв. №



Альбом 14

Вырез под крепление РС 29

Вырез под крепление ЭР9000

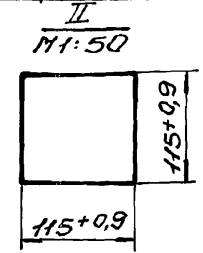
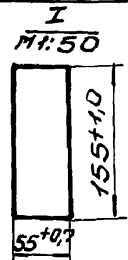
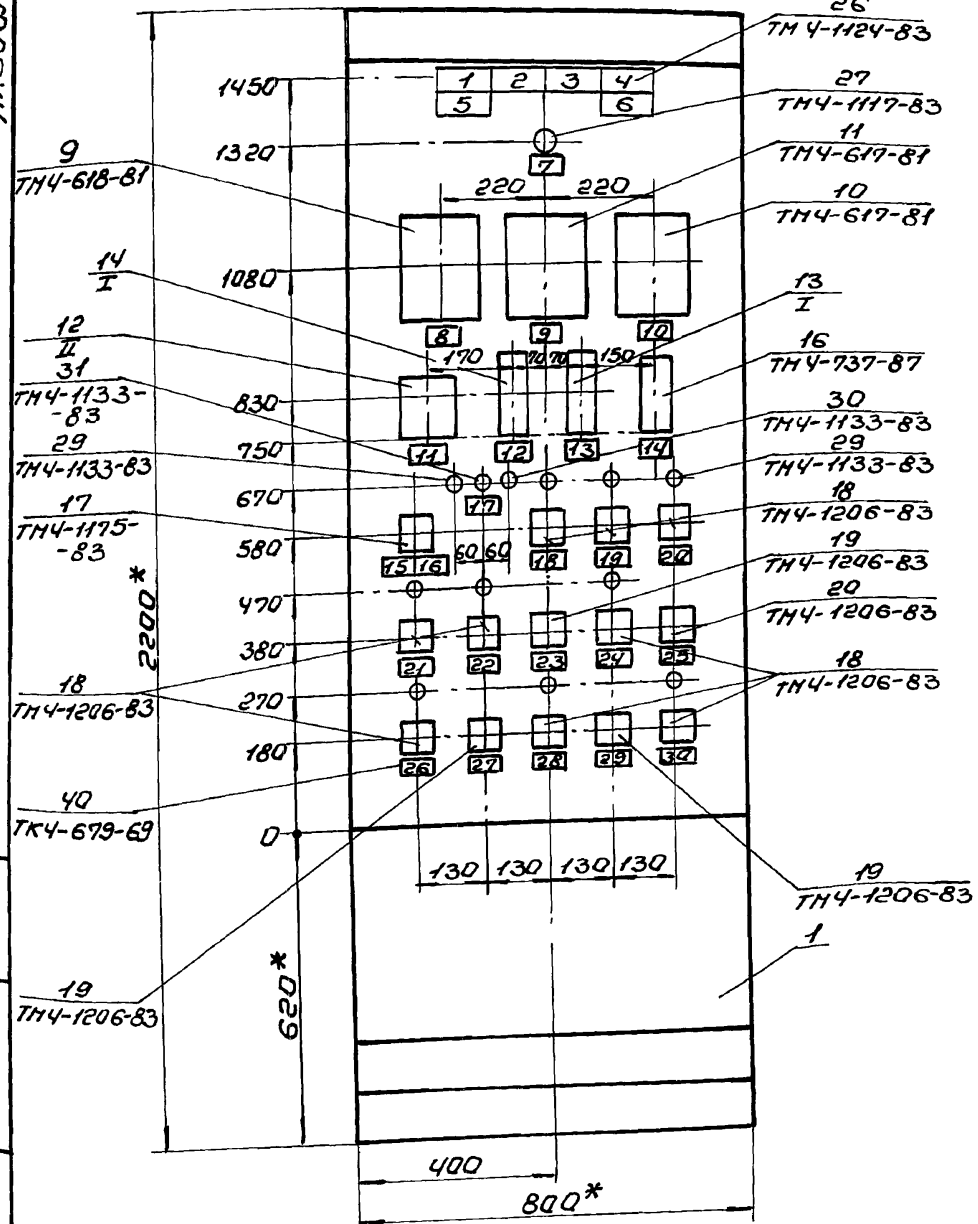

- 1. \* Размеры для справок.
- 2. Покрытие-вариант 2 ГОСТ 36.13-76.
- 3. Приборы поз. 9-11, 16 закрепить на каркасе щита по черт. ТМЗ-141-83.

Инв. № подл. Подп. и дата. Взам. инв.



Продолжение таблицы №2

Альбом 14

№ надписи	Текст надписи	Кол.	№ надписи	Текст надписи	Кол.
	снабжения. Избиратель резерва		38	№220В. Местные приборы.	1
26	Насос исходной воды ГВ (мех.14)	1	39	№220В. Разрежение в деаэраторе. КСУ1	1
27	Насосы исходной воды ГВ. Избиратель резерва.	1	40	№220В. Уровень в баках-аккумуляторах. КПУ1.	1
28	Перекачивающий насос №1 (мех.18)	1	41	№220В. Уровень деаэрированной воды в баке. КПУ1.	1
29	Перекачивающие насосы. Избиратель резерва	1	42	№220В. Исходная вода. ТГС-711.	1
30	Перекачивающий насос №2 (мех.19)	1	43	№220В. Прямая горячая вода. Эсс-711 Шн.	1
	Рамка РПМ 55 x 15		44	№220В. Горячая вода. ТГ 2с-711.	1
31	№220В. Регулятор температуры деаэрированной воды.	2			
32	№220В. Регулятор уровня в промежуточной баке.	2			
33	№220В. Блок питания	2			
34	№220В. Ввод питания	1			
35	№220В. Освещение цупта.	2			
36	№12В. Щитовая розетка.	2			
37	№220В. Лагометр	1			

903-1-281.90-А.Н4

Лист 10

Шифр надп. Подп. и дата Взам. инв. №

Надписи на табло и в рамках  
Таблица №2

Альбом 14

№ надписи	Текст надписи	Кол.	№ надписи	Текст надписи	Кол.
	туры деаэрированной воды.				
	Табло ТСБ				
13	Регулятор уровня в промежуточной баке.	1	13	Разрежение в деаэраторе понижилось.	1
14	Блок питания.	1	14	Уровень в промежуточной баке высокий.	1
15	Температура: деаэрированная вода;	1	15	Уровень в промежуточной баке низкий.	1
16	2.исходная вода;	1	16	Уровень в баках-аккумуляторах высокий	1
17	3. резерв.	1	17	Уровень в баках-аккумуляторах низкий	1
18	Задвижка на горячей воде (мех. 24).	1	18	Резерв	1
19	Насос горячей водоснабжения №1 (мех. 8).	1	19	Уровень в баках-аккумуляторах высокий	1
20	Насос горячей водоснабжения №2 (мех. 9)	1		Рамка РПМ 66x26	
21	Насос горячей водоснабжения №3 (мех. 10).	1	21	Контроль напряжения	1
22	Насос исходной воды ГВ (мех. 13)	1	22	Разрежение в деаэраторе.	1
23	Насос рабочей воды №1 (мех. 11)	1	23	Уровень деаэрированной воды в промежуточной баке.	1
24	Насосы рабочей воды. Избиратель резерва.	1	24	Уровень воды в баках-аккумуляторах.	1
25	Насос рабочей воды №2 (мех. 12)	1	25	Температура.	1
	Насосы горячей воды.		25	Регулятор температуры	1

903-1-281.90-А.Н4

Лист 9

Шифр надп. Подп. и дата Взам. инв. №

Продолжение таблицы №3

Альбом 14

Проводник	Откуда идет	Куда поступает	Данные пробода	Примечание
0	Г18б-Х13:Б	Г8б-ХР:Б3		
0		ГНб:2	ПВ3 0,75	
0		Г25а:2		
0		Г:4		
0		10НЛР:2		
0		9НЛР:2		
0		8НЛР:2		
0		24НЛW:2		
0		13НЛР:2		
0		11НЛР:2		
0		12НЛР:2		
0		19НЛР:2		
0		18НЛР:2		
0		14НЛР:2	ПВ1 1,0	
0		ХТ22:10		
0	КЛ4:В	КЛ5:В		
0		КЛ6:В		
0		КЛ7:В		
0		ХТ19:9		
0		ХТ19:10		П
0		ХТ22:10		
В814	СА1:А1	ХТ1:8		
В817	СА4:А1	СА3:А1		
В817		СА2:А1		
В817		СА1:С1		
В817		FU3:1		

903-1-281.90-А.Н4-1

лист 2

УИВ. № альб. Подп. и дата. Взам. инв. №

Таблица №3

Альбом 14

Проводник	Откуда идет	Куда поступает	Данные пробода	Примечание
Технические требования				
Таблица соединений выполнена на основании схем альбома 3 ч. 1 листы А-31, А-32, А-38, А-43, А-44 и альбома 4 ч. 2 листы ЭМ-57, ЭМ-58, ЭМ-59, ЭМ-61, ЭМ-64.				
0	ХТ1:1	ХТ1:2		П
0		ХТ1:3		П
0		ХТ1:4		П
0		ХТ1:5	ПВ1 1,0	П
0		Г25б:4		
0		ГНВ:4		
0		Р:2		
0		FL:2		
0		Г23б-Х13:Б		
0		Г24б-Х13:Б	ПВ3 0,75	
0		Г18б-Х13:Б		

Привязки:

903-1-281.90-А.Н4-1

УИВ. № альб. Подп. и дата. Взам. инв. №

Нач. отд. ВЗУШЕНКО  
И. КОНТР. КЛУМЕНКО  
А. СПЕЦ. КРАСТАШОВИЧ  
Нач. гр. Халевская  
Вед. инж. Рудман  
Инж. И.К. Фришенин

котельная с 4 котлами Е10-1,4Р.  
Замощка отопления пневматическое  
главный корпус  
установка горячего водоснабжения  
Учит управления №3.  
Таблица соединений

Листов 12  
Р 1 14

Харьковский Сантехпроект

## Продолжение таблицы №3

Львов 14

Проводник	Откуда идет	Куда поступает	Данные провода	Примечание
Г25-В1	Г25а:1	ХТ9:2		
51	FU12:1	ХТ6:8		128
52	XS:2	ХТ6:9		128
53	XS:1	FU12:2		128
Г11-2	Г11В:8	ХТ16:5		
Г11-3	Г11В:10	ХТ16:6		
Г11-7	Г11В:7	ХТ16:7		
Г11-9	Г11В:9	ХТ16:8		
Г11-11	Г11В:5	Г11В:11	п81 1,0	
Г11-20	Г11В:7	ХТ16:9		
Г11-24	Г11В:9	ХТ16:10		
Г25-3	Г25В:10	ХТ9:4		
Г25-7	Г25а:7	ХТ9:5		
Г25-9	Г25а:9	ХТ9:6		
Г25-11	Г25В:5	Г25а:11		
Г25-20	Г25В:7	ХТ9:7		
Г25-22	Г25В:8	ХТ9:3		
Г25-24	Г25В:9	ХТ9:8		
А301	Г23В-Х8:2А	Г23В-Х8:4А		п
А301		Г24В-Х8:2А		
А301		Г24В-Х8:4А	п83 0,75	п
А301		Г18В-Х8:2А		
А301		ХТ10:9		
А301		ХТ10:10	п81 1,0	п

903-1-281.90-А.Н4-1

Иуст  
4

## Продолжение таблицы №3

Львов 14

Проводник	Откуда идет	Куда поступает	Данные провода	Примечание
В817	SA4:Л1	HL:1		
В817		SA5:Л1		
В817		FU6:1		
В817		FU5:1		
В817		FU4:1		
В29	SA6:Л1	ХТ1:10	п81 1,0	
В72	R:1	HL:2		
В73	SA2:С1	FU1:1		
В74	SA3:С1	FU2:1		
В75	FU3:2	Г88-ХР:В2		
В76	Г18В-Х13:А	FU4:2		
В77	Г23В-Х13:А	FU5:2	п83 0,75	
В78	Г24В-Х13:А	FU6:2		
В79	SA4:С1	FU7:1		
В80	FU7:2	G:2		
В81	FU8:2	ХТ19:5		
В82	FU9:2	ХТ19:6		
В83	FU10:2	ХТ19:7		
В81а	FU8:1	FU9:1		
В81а		FU10:1	п81 1,0	
В81а		SA5:С1		
В84	SA6:С1	FU11:1		
В85	EL:1	FU11:2		
Г11-В1	FU1:2	Г11В:2		
Г11-В1		Г11В:1		
Г11-В1		ХТ16:4		
Г25-В1	FU2:2	Г25В:2		
Г25-В1		Г25а:1		

903-1-281.90-А.Н4-1

Иуст  
3

## Продолжение таблицы №3

Альбом №

Проводник	Откуда идет	Куда поступает	Данные провода	Примечание
377	HLA22:2	HLA22:3		п
377		KL7:34		
379	HLA23:2	HLA23:3		п
379		XT11:5		
701	10SA2:10	9SA2:10		
701		8SA2:10		
701		13SA2:10		
701		11SA2:10		
701		12SA2:10		
701		19SA2:10		
701		18SA2:10		
701		14SA2:10	пб1 1,0	
701		XT11:7		
703	10SA2:1	9SA2:1		
703		8SA2:1		
703		13SA2:1		
703		11SA2:1		
703		12SA2:1		
703		19SA2:1		
703		18SA2:1		
703		14SA2:1		
703		XT11:9		
8-3	8SA2:5	8SAC:10		
8-3		XT12:1		
8-7	8SA2:8	8SA2:17		п
8-7		XT12:2		

903-1-281.90-А.НЧ-1

лист  
6

## Продолжение таблицы №3

Альбом №

Проводник	Откуда идет	Куда поступает	Данные провода	Примечание
A301	XT10:10	KL4:33		
A301		KL5:33		
A301		KL6:33		
A301		KL7:33		
319	HLA20:1	HLA19:1		
319		HLA22:1		
319		HLA21:1		
319		HLA18:1	пб1 1,0	
319		HLA23:1		
319		XT11:2		
319	HLA20:4	HLA19:4		
319		HLA22:4		
319		HLA21:4		
319		HLA18:4		
319		HLA23:4		
319		XT11:3		
361	HLA18:2	HLA18:3		п
361		Г18δ-Х8:15		
363	Г23δ-Х8:45	KL4:A	пб3 0,75	
365	HLA19:2	HLA19:3		п
365		KL4:34	пб1 1,0	
367	Г23δ-Х8:15	KL5:A	пб3 0,75	
369	HLA20:2	HLA20:3		п
369		KL5:34	пб1 1,0	
371	Г24δ-Х8:45	KL6:A	пб3 0,75	
373	HLA21:2	HLA21:3		п
373		KL6:34	пб1 1,0	
375	Г24δ-Х8:15	KL7:A	пб3 0,75	

903-1-281.90-А.НЧ-1

лист  
5



## Продолжение таблицы №3

Пробивник	Откуда идет	Куда поступает	Данные провода	Приме- чание
9-715	XT14:3	XT14:4		п
10-3	10SA2:5	8SAC:5		
10-3		XT14:5		
10-7	10SA2:8	10SA2:17		п
10-7		XT14:6		
10-9	10SA2:20	XT14:7		
10-9		KL5:31		
10-11	8SAC:8	XT14:8		
10-13	XT14:9	KL5:32		
10-705	10SA2:3	XT14:10		
10-707	10SA2:11	XT15:1		
10-709	10SA2:9	10SA2:13		п
10-709		XT15:2	пВ1 1,0	
10-711	XT15:3	10R:1		
10-713	10HLR:1	10R:2		
10-715	10SA2:16	XT15:4		
10-715		XT15:5		п
11-3	XT2:2	HSAC:2		
11-3		HSAC:5		
11-7	XT2:3	HSAC:8		
11-7		HSAC:17		п
11-9	XT2:4	HSAC:20		
11-11	XT2:5	HSAC:4		
11-705	XT2:6	HSAC:3		
11-707	XT2:7	HSAC:11		
11-709	XT2:8	HSAC:9		
903-1-281.90-А. Н4-1				лист 8

Шифр по табл. Подп. и Отто ВЗем. ин. СМ

Альбом 14

## Продолжение таблицы №3

Пробивник	Откуда идет	Куда поступает	Данные провода	Приме- чание
8-9	8SA:20	XT12:3		
8-9		KL5:11		
8-11	8SAC:11	XT12:4		
8-13	XT12:5	KL5:12		
8-705	8SA2:3	XT12:6		
8-707	8SA2:11	XT12:7		
8-709	8SA2:9	8SA2:13		п
8-709		XT12:8		
8-711	R:1	XT12:9		
8-713	8HLR:1	8R:2		
8-715	8SA2:16	XT12:10		
8-715		XT13:1		
9-3	9SA2:5	8SAC:1	пВ1 1,0	
9-3		XT13:4		
9-7	9SA2:8	9SA2:17		п
9-7		XT13:5		
9-9	9SA2:20	XT13:6		
9-9		KL5:21		
9-11	8SAC:2	XT13:7		
9-13	XT13:8	KL5:22		
9-705	9SA2:3	XT13:9		
9-707	9SA2:11	XT13:10		
9-709	9SA2:9	9SA2:13		п
9-709		XT14:1		
9-711	XT14:2	9R:1		
9-713	9HLR:1	9R:2		
9-715	9SA2:16	XT14:3		
903-1-281.90-А. Н4-1				лист 7

Шифр по табл. Подп. и Отто ВЗем. ин. СМ

Альбом 14

## Продолжение таблицы №3

Альбом 14

Проводник	Откуда идет	Куда поступает	Данные провода	Примечание
13-709	13SA2:13	XT20:7		
13-711	13R:1	XT20:8		
13-713	13HLR:1	13R:2		
13-715	13SA2:16	XT20:9		
13-715		XT20:10		п
741	XT21:1	XT21:2		п
14-3	13SAC:1	14SA2:5		
14-3		XT21:3		
14-7	14SA2:8	14SA2:17		п
14-7		XT21:4		
14-9	14SA2:20	XT21:5		
14-11	13SAC:3	XT21:6		
14-705	14SA2:3	XT21:7	п81 10	
14-707	14SA2:11	XT21:8		
14-709	14SA2:9	14SA2:13		п
14-709		XT21:9		
14-711	14R:1	XT21:10		
14-713	14HLR:1	14R:2		
14-715	14SA2:16	XT22:1		п
14-715		XT22:2		
18-3	XT5:5	18SAC:2		
18-3		18SA2:5		
18-5	XT5:6	KL7:11		
18-7	KL4:11	KL7:12		
18-9	XT5:7	KL4:12		
18-11	XT5:8	18SA2:8		

903-1-281.90-А.Н4-1

лист

10

## Продолжение таблицы №3

Альбом 14

УИЭС. № табл. 22022. у. датчик 13 зем. инд. в. в.

Проводник	Откуда идет	Куда поступает	Данные провода	Примечание
11-709	11SA2:9	11SA2:13		п
11-711	XT2:9	11R:1		
11-713	11HLR:1	11R:2		
11-715	XT2:10	11SA2:16		
12-3	XT3:2	11SAC:1		
12-3		12SA2:5		
12-7	XT3:3	12SA2:8		
12-7		12SA2:17		п
12-9	XT3:4	12SA2:20		
12-11	XT3:5	11SAC:3		
12-705	XT3:6	12SA2:3		
12-707	XT3:7	12SA2:11	п81 10	
12-709	XT3:8	12SA2:9		
12-709		12SA2:13		п
12-711	XT3:9	12R:1		
12-713	12HLR:1	12R:2		
12-715	XT3:10	12SA2:16		
13-3	13SA2:5	13SAC:2		
13-3		XT20:1		
13-7	13SA2:8	13SA2:17		п
13-7		XT20:2		
13-9	13SA2:20	XT20:3		
13-11	13SAC:4	XT20:4		
13-705	13SA2:3	XT20:5		
13-707	13SA2:11	XT20:6		
13-709	13SA2:9	13SA2:13		п

903-1-281.90-А.Н4-1

лист

9

## Продолжение таблицы №3

Проводник	Откуда идет	Куда поступает	Данные провода	Примечание
24-5	24R1:1	XT22:3		
24-13	KL6:43	XT22:4		
24-15	KL6:44	XT22:5		
24-17	24R2:1	XT22:6		
24-19	24R3:1	XT22:7		
24-31	24HLR:1	24R1:2		
24-33	24HLW:1	24R2:2		
24-35	24HLG:1	24R3:2		
24-37	24HLG:2	24HLR:2		
24-39		XT22:8		

ГН-4	ГНД:4	ГНД:14	ПВ1 1,0	измер. цепи
ГН-4		ГНД:16		п-п-
ГН-4		XT15:7		-п-
ГН-4		XT15:8		п-п-
ГН-18	ГНД:10	ГНД:18		п-п-
ГН-18		XT15:9		-п-
ГН-19	ГНД:19	XT15:10		-п-
ГН-20	ГНД:12	ГНД:20		п-п-
ГН-20		XT16:1		-п-
ГН-22	ГНД:22	XT16:2		-п-
ГН-1	G:8	XT10:2		-п-
ГН-2	G:14	XT10:3		-п-
ГН-5	ГНД-Х12:3А	XT10:4		-п-
ГН-6	ГНД-Х12:3Б	XT10:5	ПВ3 0,75	-п-
Г23-1	G:16	XT7:2	ПВ1 1,0	-п-

903-1-281.90-А.Н4-1

Лист  
12

## Продолжение таблицы №3

Проводник	Откуда идет	Куда поступает	Данные провода	Примечание
8-11	18SA2:8	18SA2:17		п
18-13	XT5:9	18SA2:20		
18-15	XT5:10	18SAC:4		
18-705	XT6:1	18SA2:3		
18-707	XT6:2	18SA2:11		
18-709	XT6:3	18SA2:9		
18-709		18SA2:13		п
18-711	XT6:4	18R:1		
18-713	18HLR:1	18R:2		
18-715	XT6:5	18SA2:16		

19-3	XT4:3	19SA2:5		
19-3		18SAC:1	ПВ1 1,0	
19-5	XT4:4	KL7:21		
19-7	KL4:21	KL7:22		
19-9	XT4:5	KL4:22		
19-11	XT4:6	19SA2:8		
19-11		19SA2:17		п
19-13	XT4:7	19SA2:20		
19-15	XT4:8	18SAC:3		
19-705	XT4:9	19SA2:3		
19-707	XT4:10	19SA2:11		
19-709	XT5:1	19SA2:9		
19-709		19SA2:13		п
19-711	XT5:2	19R:1		
19-713	19HLR:1	19R:2		
19-715	XT5:3	19SA2:16		

903-1-281.90-А.Н4-1

Лист  
11

Альбом №4

Альбом №4

Шифр листа, докум. и дата выдачи

Шифр листа, докум. и дата выдачи

Продолжение таблицы №3

Альбом 14

Проводник	Откуда идет	Куда поступает	Данные провода	Примечание
12	ХТ18:2	ХТ18:3		измер. цепи
02	Г8Г:2	ХТ18:4		---
1d	Г8В-ХТ:В1	ХТ18:9		---
1d		ХТ18:8		п ---
1d		ХТ18:6	>ПВ1 1,0	п ---
1d		ХТ18:4		п ---
41	Г8В-ХТ:Б1	Г8Г:43		---
42	Г8В-ХТ:А1	Г8Г:44		---
				---
ЗЕМЛЯ	Г25Б:1	рейка: $\frac{1}{2}$		
ЗЕМЛЯ	Г11В:1	рейка: $\frac{1}{2}$		
ЗЕМЛЯ	Г23Б: $\frac{1}{2}$	рейка: $\frac{1}{2}$		
ЗЕМЛЯ	Г24Б: $\frac{1}{2}$	рейка: $\frac{1}{2}$		
ЗЕМЛЯ	Г18Б: $\frac{1}{2}$	рейка: $\frac{1}{2}$	>ПВ1 1,5	
ЗЕМЛЯ	Г:6	рейка: $\frac{1}{2}$		
ЗЕМЛЯ	Г25а:3	рейка: $\frac{1}{2}$		
ЗЕМЛЯ	Г11Б:3	рейка: $\frac{1}{2}$		
ЗЕМЛЯ	Г8В-ХТ:Г1	рейка: $\frac{1}{2}$		
ЗЕМЛЯ	рейки: $\frac{1}{2}$	стойки: $\frac{1}{2}$		

903-1-281.90-А.Н4-1

Лист  
14

Продолжение таблицы №3

Альбом 14

Проводник	Откуда идет	Куда поступает	Данные провода	Примечание
Г23-2	Г:22	ХТ7:3	ПВ1 1,0	измер. цепи
Г23-5	Г23Б-Х12:3А	ХТ7:4		---
Г23-6	Г23Б-Х12:3Б	ХТ7:5	ПВ3 0,75	---
Г24-1	Г:24	ХТ7:8		---
Г24-2	Г:30	ХТ7:9	ПВ1 1,0	---
Г24-5	Г24Б-Х12:3А	ХТ7:10	ПВ3 0,75	---
Г24-5		ХТ8:1	ПВ1 1,0	---
Г24-7	Г24Б-Х12:3Б	ХТ8:2	ПВ3 0,75	---
Г24-7		ХТ8:3		п ---
Г24-6	ХТ8:5	ХТ8:6		п ---
Г25-4	Г25а:4	Г25а:8		п ---
Г25-4		Г25а:12		п ---
Г25-4		Г25а:18		п ---
Г25-4		Г25а:20		п ---
Г25-4		Г25а:22		п ---
Г25-4		Г25а:24		п ---
Г25-4		ХТ8:5		---
Г25-6	Г25а:6	ХТ8:4	>ПВ1 1,0	---
Г25-6		ХТ8:3		п ---
Г25-21	Г25а:21	ХТ8:7		---
Г25-23	Г25а:23	ХТ8:8		---
Г25-25	Г25а:25	ХТ8:9		---
Г8-1	Г8Г:3	ХТ17:1		---
Г8-2	Г8Г:4	ХТ17:3		---
Г8-3	Г8Г:5	ХТ17:5		---
Г8-4	Г8Г:6	ХТ17:7		---
01	Г8Г:1	ХТ17:9		---
11	ХТ17:10	ХТ18:1		---

903-1-281.90-А.Н4-1

Лист  
13



## Продолжение таблицы №4

Проводник	Выход	вид кон-так-та	Выход	Проводник
Перед	няя	стенка		
		HLA 19		
317*	1	п 3	365*	
365	2п	4	319*	
		HLA 22		
317*	1	п 3	377*	
377	2п	4	319*	
		HLA 21		
317*	1	п 3	373*	
373	2п	4	319*	
		HLA 18		
317*	1	п 3	361*	
361	2п	4	319*	
		HLA 20		
317	1	п 3	369*	
361	2п	4	319	
		HLA 23		
317*	1	п 3	379*	
379	2п	4	319*	

903-1-281.90-A.H4-2

Лист  
4

Альбом 14

Вид кон-так-та  
Выход

## Продолжение таблицы №4

Проводник	Выход	вид кон-так-та	Выход	Проводник
В 817*	1	HL	2	872
		Г23 б		
		X13		
877	A		6	0*
		X12		
Г23-5	3A		36	Г23-6
		X8		
A3D1	2A п		16	367
A3D1*	4A п		46	363
				ЗЕМЛЯ
		Г24 б		
		X13		
878	A		6	0*
		X12		
Г24-5	3A		36	Г24-7
		X8		
A3D1*	2A п		16	375
A3D1*	4A п		46	371
				ЗЕМЛЯ
		Г18 б		
		X13		
876	A		6	0*
		X12		
Г18-5	3A		36	Г18-6

## Продолжение таблицы №4

Проводник	Выход	вид кон-так-та	Выход	Проводник
		X13		
	1		6	12-705
12-3	2		7	12-707
12-7	3		8	12-709
12-9	4		9	12-711
12-11	5		10	12-715
		X14		
	1		6	19-11
	2		7	19-13
19-3	3		8	19-15
19-5	4		9	19-705
19-9	5		10	19-707
		X15		
19-709	1		6	18-5
19-711	2		7	18-9
19-715	3		8	18-11
	4		9	18-13
18-3	5		10	18-15
		X16		
18-705	1		6	
18-707	2		7	
18-709	3		8	51
18-711	4		9	52
18-715	5		10	

903-1-281.90-A.H4-2

Лист  
3

Альбом 14

Вид кон-так-та  
Выход

Продолжение таблицы №4

Продолжение таблицы №4

Альбом 14

Проводник	Выход	Вид кон- так- та	Выход	Проводник
703	1	10	SA2	
			11	10-707
10-705	3		п13	10-709*
10-3	5		16	10-715
10-7	8п		п17	10-7*
10-709	9п		20	10-9
701	10			
		9	SA2	
703*	1		11	9-707
9-705	3		п13	9-709*
9-3	5		16	9-715
9-7	8п		п17	9-7*
9-709	9п		20	9-9
701*	10			
		8S	A2	
703*	1		11	8-707
8-705	3		п13	8-709*
8-3	5		16	8-715
8-7	8п		п17	8-7*
8-709	9п		20	8-9
701*	10			
		Г8	г	
01	1		4	Г8-2
02	2		5	Г8-3
Г8-1	3		6	Г8-4

Проводник	Выход	Вид кон- так- та	Выход	Проводник
Г8-5	7		43	41
Г8-6	8		44	42
			12H	LR
12-713	1		2	0*
			11H	LR
11-713	1		2	0*
			13H	LR
13-713	1		2	0*
			8S	AC
9-3*	1		8	10-11
9-11	2		10	8-3*
10-3*	5		11	8-11
			12S	A2
703*	1		11	12-707
12-705	3		п13	12-709
12-3	5		16	12-715
12-7*	8п		п17	12-7
12-709*	9п		20	12-9
701*	10			
			11	SAC
12-3*	1		3	12-11
11-3*	2		4	11-11

903-1-281.90-A. H 4-2

Лист  
6

Продолжение таблицы №4.

Продолжение таблицы №4

Альбом 14

Проводник	Выход	Вид кон- так- та	Выход	Проводник
		X8		
A301*	2A		15	36-1
			≡	ЗЕМЛЯ
		Г		
880	2		16	Г23-1
0*	4		22	Г23-2
Г18-1	8		24	Г24-1
Г18-2	14		30	Г24-2
ЗЕМЛЯ	6			
		Г25 a		
Г25-81*	1		11	Г25-11
0*	2		п12	Г25-4*
ЗЕМЛЯ	3		п18	Г25-4*
Г25-4	4п		п20	Г25-4*
Г25-6	6		21	Г25-21
Г25-7	7		п22	Г25-4*
Г25-4*	8п		23	Г25-23
Г25-9	9		п24	Г25-4*
			25	Г25-25
		ГН б		
ГН-81*	1		9	ГН-9
0*	2		п10	ГН-18
ЗЕМЛЯ	3		11	ГН-11
ГН-4	4п		п12	ГН-20
ГН-7	7		п14	ГН-4*

Проводник	Выход	Вид кон- так- та	Выход	Проводник
ГН-4*	16п		п20	ГН-20*
ГН-16*	18п		22	ГН-22
ГН-19	19			
			Г8	8
			XТ	
42	A1		Б1	41
10	81		Г1	ЗЕМЛЯ
			XР	
875	82		Б3	0*
			10H	LR
10-713	1		2	0*
			9H	LR
9-713	1		2	0*
			8H	LR
8-713	1		2	0*
			24H	LG
24-35	1		2	24-37
			24H	LW
24-33	1		2	0*
			24H	LR
24-31	1		2	24-37*

903-1-281.90-A. H 4-2

Лист  
5

Продолжение таблицы №4

продолжение таблицы №4

Проводник	вывод	вид кон-такта	вывод	Проводник
		ХТ7		
1			6	
Г23-1	2		7	
Г23-2	3		8	Г24-1
Г23-5	4		9	Г24-2
Г23-6	5		10	Г24-5*
		ХТ8		
Г24-5	1		п 6	Г24-6
Г24-7*	2п		7	Г25-21
Г24-7*	3п		8	Г25-23
Г25-6*	4п		9	Г25-25
Г25-4*	5п		10	
		ХТ9		
1			6	Г25-9
Г25-81	2		7	Г25-20
Г25-22	3		8	Г25-24
Г25-3	4		9	
Г25-7	5		10	
		ХТ10		
1			6	
Г18-1	2		7	
Г18-2	3		8	
Г18-5	4		п 9	А301*
Г18-6	5		п 10	А301*

Проводник	вывод	вид кон-такта	вывод	Проводник
		ХТ 11		
1			6	
317	2		7	701
319	3		8	
	4		9	703
379	5		10	
		ХТ 12		
8-3	1		6	8-705
8-7	2		7	8-707
8-9*	3		8	8-709
8-11	4		9	8-711
8-13	5		10	8-715*
		ХТ 13		
8-715	1		6	9-9*
737	2п		7	9-11
737	3п		8	9-13
9-3	4		9	9-705
9-7	5		10	9-707
		ХТ14		
9-709	1		6	10-7
9-711	2		7	10-9*
9-715*	3п		8	10-11
9-715	4п		9	10-13
10-3	5		10	10-705

903-1-281.90-А.Н4-2

Лист  
8

Продолжение таблицы №4

Продолжение таблицы №4

Проводник	вывод	вид кон-такта	вывод	Проводник
		11S A2		
703*	1		11	11-707
11-705	3		п 13	11-709
11-3	5		16	11-715
11-7*	8п		п 17	11-7
11-709*	9п		20	11-9
701*	10			
		13S A2		
703*	1		11	13-707
13-705	3		п 13	13-709*
13-3	5		16	13-715
13-7	8п		п 17	13-7*
13-709	9п		20	13-9
701*	10			
		19H L R		
19-713	1		2	0*
		18H L R		
18-713	1		2	0*
		14H L R		
14-713	1		2	0*
		19S A2		
703*	1		5	19-3*
19-705	3		п 8	19-11*

Проводник	вывод	вид кон-такта	вывод	Проводник
19-709*	9		16	19-715
701*	10		п 17	19-11
19-707	11		20	19-13
19-709	13п			
			18	SAC
19-3	1		3	19-15
18-3*	2		4	18-15
			18	SA2
703*	1		11	18-707
18-705	3		п 13	18-709
18-3	5		16	18-715
18-11*	8п		п 17	18-11
18-709*	9п		20	18-13
701*	10			
			13	SAC
14-3	1		3	14-11
13-3*	2		4	13-11
			14S A2	
703*	1		11	14-707
14-705	3		п 13	14-709*
14-3*	5		16	14-715
14-7	8п		п 17	14-7*
14-709	9п		20	14-9
701*	10			

903-1-281.90-А.Н4-2

Лист  
7

Альбом 14

Альбом 14

Шифр и подл. и дата  
Шифр и подл. и датаШифр и подл. и дата  
Шифр и подл. и дата







Продолжение таблицы №1

Альбом 14

Позиция	Обозначение	Наименование	Кол.	Примеч.
		<u>Прочие изделия</u>		
7	SA1, SA2	Выключатель пакетный трехполюсный ПВЗ-40УХЛЗ СРОО, ~ 380В, 25А, исполнение 3	2	
8	SA3 ÷ SA6	Выключатель пакетный трехполюсный ПВЗ-16УХЛЗ СРОО, ~ 380В, 10А, исполнение 3	6	
9	11SA9 ÷ 11SA9, SA10 ÷ SA13 SA15 ÷ SA17	Выключатель пакетный однополюсный ПВ1-16УХЛЗ СРОО, ~ 220В, 16А, исполнение 3	11	
10	SA14	Переключатель пакетный двухполюсный ППЗ-16/16УЗ СРОО, ~ 220В, исполнение 3	1	
11	11SF1 ÷ 11SF5, 21SF1 ÷ 21SF5, 31SF1 ÷ 31SF5, 41SF1 ÷ 41SF5, SF6 ÷ SF9	Выключатель автоматический трехполюсный АП50Б3МУЗ; 1,6х3,5; ~ 380В, 10А, I <sub>ном.</sub> = 1,6А I <sub>отс.</sub> = 3,5 I <sub>ном.</sub>	24	9378 ТНЗ-13-83
12	FU7	Держатель вставки плавкой ДВПЧ-2В с плавкой вставкой ВПЗБ-1 на 0,5А	1	97 ТНЗ-151-83

903-1-281.90-А.Н5

лист

2

Таблица №1

Альбом 14

Позиция	Обозначение	Наименование	Кол.	Примеч.
		<u>Документация</u>		
	А.Н5-1	Таблица соединений		
	А.Н5-2	Таблица подключения		
		<u>Стандартные изделия</u>		
1		Щкоф щитов щш-3А-I-1000х600УХЛ4 СР30 ОСТ 36.13-76	1	
2		Угельник УЗ1000ТКЗ-128-83	14	
3		Щкоба СЗ 600ТКЗ-125-83	19	
4		Кронштейн ТКЗ-106-83	1	
5		Уголок УП42х25 L=430 ТК4-2222-94	2	
6		Уголок УП42х25 L=830 ТК4-2222-94	1	

Привязан:

УИВ.№

УИВ.№

903-1-281.90-А.Н5

Нач.отд. Евтушенко  
Н.контр. Клименко  
Н. спец. Кривошеина  
Нач. гр. Колесников  
Вед. инж. Рурлов  
Инж. И. Аршенина

Котельная с щитовой Е-10-14Р.  
Золотилокское отделение пневмотического  
машины корпус.  
Департамент-Литель-  
ная установка и обслужива-  
ющее оборудование.

Щит управления №4  
Общ. вид.Исполн. лист  
Р 1 9Дзержковский  
Синтезпроект

Альбом 14

Продолжение таблицы №1

Позиция	Обозначение	Наименование	Кол.	Примеч.
24	—	Резьба РПМ 65x26	3	
25	—	Резьба РПМ 55x15	55	<sup>91</sup> ТНЗ-145-83
26	ХТ1 ÷ ХТ21	Блок зажигания БЗЗ4 ЧП16-В/ВУЗ-10	21	<sup>93</sup> ТНЗ-165- -85
<u>Материалы</u>				
27		Провод ПВ1 1,0 380В ГОСТ 6323-79	280 м	
28		Провод ПВ1 2,5 380В ГОСТ 6323-79	20 м	

903-1-281.90-А.Н5

лист  
4

Каб. № 1001. Платн. и детали элект. шв. 4

99

Альбом 14

Продолжение таблицы №1

Позиция	Обозначение	Наименование	Кол.	Примеч.
13	FU5	Держатель вставки плавкой ДВПЧ-3В с плавкой вставкой ВПЗБ-1 на 1А	1	<sup>92</sup> ТНЗ-151- -83
14	FU6	Держатель вставки плав- кой ДВПЧ-3В с плавкой вставкой ВПЗБ-1 на 2А	1	<sup>92</sup> ТНЗ-151- -83
15	FU3, FU4	Держатель вставки плав- кой ДВПЧ-3В с плавкой вставкой ВПЗБ-1 на 4А	2	<sup>92</sup> ТНЗ-151- -83
16	1ПФУ1 ÷ 4ПФУ1, FU8	Держатель вставки плав- кой ДВПЧ-3В с плавкой вставкой ВПЗБ-1 на 6А	5	<sup>92</sup> ТНЗ-151- -83
17	FU2	Держатель вставки плав- кой ДВПЧ-3В с плавкой вставкой ВПЗБ-1 на 10А	1	<sup>92</sup> ТНЗ-151- -83
18	КМ1, КМ2	Пускатель электромагнит- ный ПМА-3102 УХЛ4, ко- тушка на ~ 220В, 40А	2	<sup>96, 32</sup> ТНЗ-13- -83
19	НЛ1 ÷ НЛ3	Арматура сигнальная ИС-220, ~ 220 В, с линзой молочного цвета	3	
20	—	Лампа Ц 220-10, ~ 220В	3	
21	EL	Патрон потолочный Е27	1	<sup>91</sup> ТНЗ-158- -83
22	—	Лампа накаливания Б-220-230-60	1	
23	R1 ÷ R3	Резистор ПЭВ-25 2000 Ом	3	<sup>96</sup> ТНЗ-19- -84

903-1-281.90-А.Н5

лист  
3

Каб. № 1001. Платн. и детали элект. шв. 4

Альбом 14

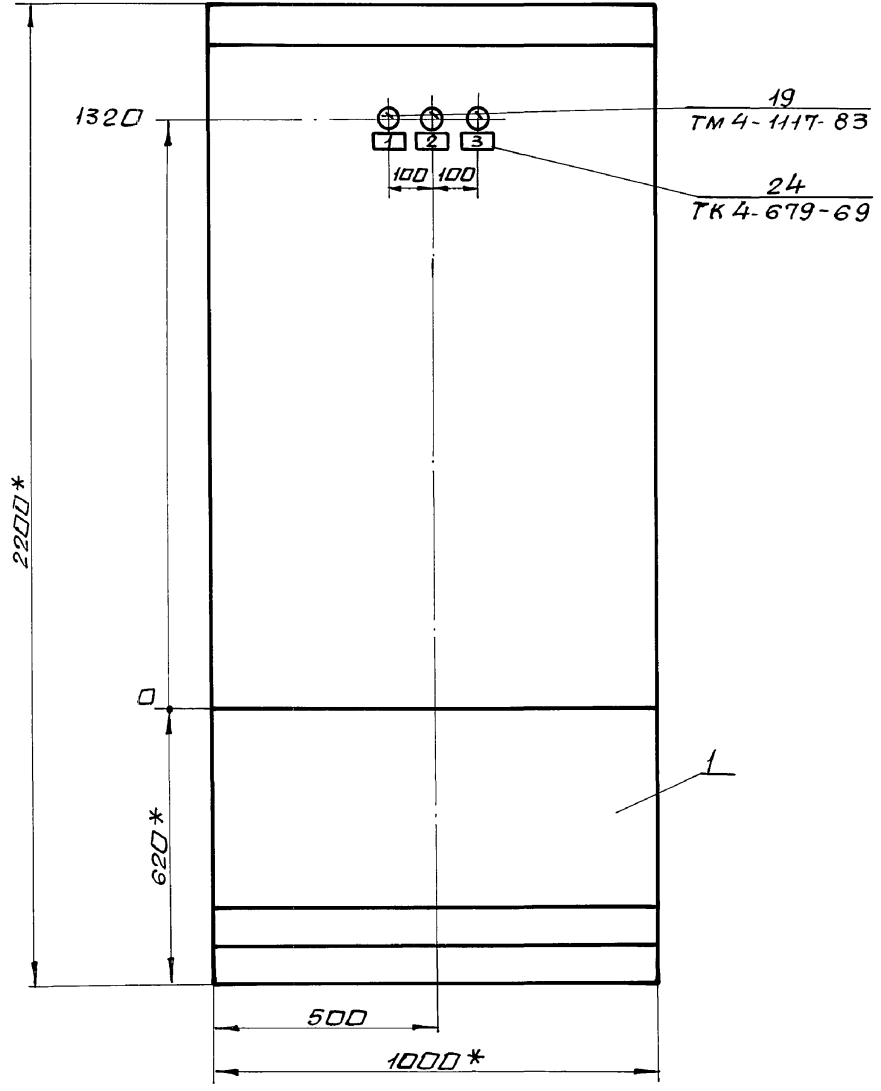

1.\* Размеры для справок.  
 2. Покрытие- вариант 2 ГОСТ 36.13-76.

Ш.И.И.П.О.Д.А. П.О.Д.Л.И.О.В.А.Т.С.А. 183 мм. Ш.И.И.П.О.Д.А.

903-1-281.90-A.H5

Лист 5

Вид на внутренние плоскости (развернута).

Альбом 14

Левая стенка      Передняя стенка      Правая стенка

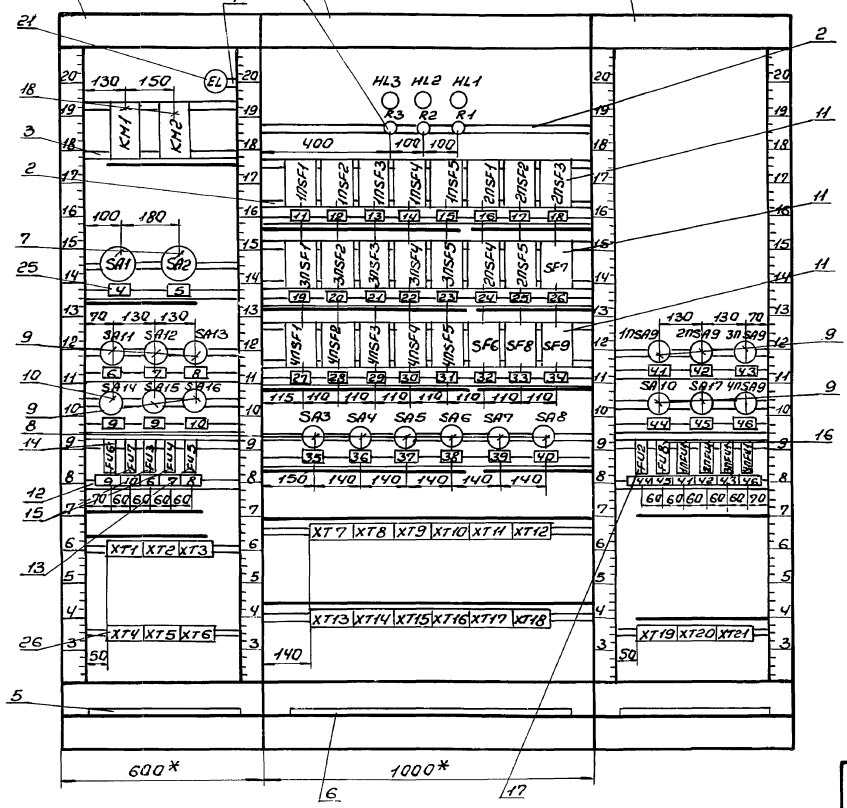

Шифр, наименование, дата, и форма в документе

903-1-28190-A. H5

24566-24 102 Роднот А3

Исх 6

Альбом №14

## Продолжение таблицы №2

№ надписи	Текст надписи	Кол.	№ надписи	Текст надписи	Кол.
20	~380В. Котел №3. МЭО регулятора разрежения	1	30	~380В. Котел №4 МЭО регулятора топлива	1
21	~380В. Котел №3. МЭО регулятора уровня	1	31	~380В. Котел №4. Шливер центрального золоочловителя	1
22	~380В. Котел №3. МЭО регулятора топлива	1	32	~380В. МЭО регулятора температуры сетевой воды	1
23	~380В. Котел №3. Шливер центрального золоочловителя	1	33	~380В. МЭО регулятора давления питательной воды	1
24	~380В. Котел №2. МЭО регулятора топлива	1	34	~380В. МЭО регулятора давления пара РЧ	1
25	~380В. Котел №2 Шливер центрального золоочловителя	1	35	~380В. Котел №1	1
26	~380В. Резерв МЭО регулятора воздуха	1	36	~380В. Котел №2	1
27	~380В. Котел №4. МЭО регулятора воздуха	1	37	~380В. Котел №3	1
28	~380В. Котел №4 МЭО регулятора разрежения	1	38	~380В. Котел №4	1
29	~380В. Котел №4 МЭО регулятора уровня	1	39	~380В. Резерв тельное оборудование	1
			40	~380В. Общеко- тельное оборудование	1
			41	~220В. Котел №1 ЩКЕ и щит общих замеров	2

903-1-281.90-А. Н5

Лист  
8

102

## Надписи на табло и в рамках

## Таблица №2

№ надписи	Текст надписи	Кол.	№ надписи	Текст надписи	Кол.
	Рамка РПМ 66x26		11	~380В. Котел №1. МЭО регулятора воздуха	1
1	Контроль напряжения фазы А	1	12	~380В. Котел №1. МЭО регулятора разрежения	1
2	Контроль напряжения фазы В	1	13	~380В. Котел №1. МЭО регулятора уровня	1
3	Контроль напряжения фазы С	1	14	~380В. Котел №1 МЭО регулятора топлива	1
	Рамка РПМ 55x15		15	~380В. Котел №1 Шливер центрального золоочловителя	1
4	~380В. Ввод №1 (р-бочки)	1	16	~380В. Котел №2. МЭО регулятора воздуха	1
5	~380В. Ввод №2 (резервный)	1	17	~380В. Котел №2. МЭО регулятора разрежения	1
6	~220В. Технологическая сигнализация	2	18	~380В. Котел №2. МЭО регулятора уровня	1
7	~220В. Аварийная сигнализация	2	19	~380В. Котел №3 МЭО регулятора воздуха	1
8	~220В. Прибор 19541ПВ	2			
9	~220В. Освещение щитов	3			
10	~220В. Освещение щита	2			

903-1-281.90-А. Н5

Лист  
7

24566-24 103





Продолжение таблицы №3

Альбом 14

Проводник	Откуда идет	Куда поступает	Данные пробы	Примечание
0	ХТЗ: 3	ХТЗ: 4		п
0		ХТЗ: 5		п
0		ХТЗ: 6		п
0		ХТЗ: 7		п
0		ХТЗ: 8		п
0		ХТЗ: 9		п
0		ХТЗ: 10		п
0	EL: 2	R3: 2		
0		R2: 2		
0		R1: 2		
0		ХТ19:1	> пв1 1,0	
0		ХТ19:2		п
0		ХТ19:3		п
0		ХТ19:4		п
0		ХТ19:5		п
0		ХТ21:6		п
0		ХТ21:7		п
0		ХТ21:8		п
0		ХТ21:9		п
0		ХТ21:10		п
АВ01	SA1:11	SA14:11		
АВ02	SA2:11	SA14:12		
АВ03	KM1:С1	SA1:С1		
ВВ03	KM1:С2	SA1:С2		
СВ03	KM1:С3	KM1:В	> пв1 2,5	п
СВ03		SA1:С3		

903-1-281.90-А.Н5-1

Лист 2

Шифр пробы, пробы, дата взятия пробы

Таблица №3

Альбом 14

Проводник	Откуда идет	Куда поступает	Данные пробы	Примечание
	Технические	требования		
	Таблица соединенный выполнен на основании схем альбом а 3 ч. 1 листы А-39 и А-40			
0	EL: 2	KM1: A		
0		KM2: B		
0		ХТ2: 5		
0		ХТ2: 6		п
0		ХТ2: 7		п
0		ХТ2: 8	> пв1 1,0	п
0		ХТ2: 9		п
0		ХТ2: 10		п
0		ХТ3: 1		
0		ХТ3: 2		п
0		ХТ3: 3		п

Привязан

Инд. №

903-1-281.90-А.Н5-1

Нач. отд. Ебтушенка	Котельная с 4 котлами Е-10-1,4Р.	Стация	Лист	Листов
Н. кантр. Клименко	Золотшлякоудаление пневматическое.	Р	1	12
Гл. спец. Крашневский	Главный корпус			
Инж. гр. Халецкая	деаэрационная установка			
Инж. Фирман	котельное оборудование			
Инж. Т.к. Тршенина	Щит управления №4			
	Таблица соединенный.			

Харьковский Сантехпроект

Шифр пробы, пробы, дата взятия пробы

## Продолжение таблицы №3

Альбом 14

Проводник	Откуда идет	Куда поступает	Данные провода	Примечание
A 807	SA 11: A1	SA 12: A1		
A 807		SA 13: A1		
A 807		SF 7: 1		
A 807		SF 6: 1		
A 807		SF 8: 1		
A 807		SF 9: 1		
A 807		SA 8: C1		
B 807	SF 7: 3	SF 6: 3		
B 807		SF 8: 3		
B 807		SF 9: 3		
B 807		SA 8: C2		
B 807		SA 10: A1		
B 807		SA 17: A1	ПВ 1 1,0	
C 807	SF 7: 5	SF 6: 5		
C 807		SF 8: 5		
C 807		SF 9: 5		
C 807		SA 8: C3		
A 813	SF 6: 2	XT 11: 4		
B 813	SF 6: 4	XT 11: 5		
C 813	SF 6: 6	XT 11: 6		
B 814	FU 2: 2	XT 21: 2		
B 814		XT 21: 3		П
B 814		XT 21: 4		П
A 815	SF 7: 2	XT 18: 2		
B 815	SF 7: 4	XT 18: 4		
C 815	SF 7: 6	XT 18: 6		

903-1-281.90-A.H5-1

Лист  
4

## Продолжение таблицы №3

Альбом 14

Проводник	Откуда идет	Куда поступает	Данные провода	Примечание
A 804	KM 1: 12	KM 2: C1		
A 804		SA 2: C1		
B 804	KM 2: C2	SA 2: C2	ПВ 1 2,5	
C 804	KM 2: C3	SA 2: C3		
A 805	KM 1: A1	KM 2: A1		
A 805		HL 1: 1		
A 805		SA 3: A1		
A 805		SA 4: A1		
A 805		SA 5: A1		
A 805		SA 6: A1		
A 805		SA 7: A1		
A 805		SA 8: A1		
B 805	KM 1: A2	KM 2: A2		
B 805		HL 2: 1		
B 805		SA 3: A2		
B 805		SA 4: A2	ПВ 1 1,0	
B 805		SA 5: A2		
B 805		SA 6: A2		
B 805		SA 7: A2		
B 805		SA 8: A2		
C 805	KM 1: A3	KM 2: A3		
C 805		HL 3: 1		
C 805		SA 3: A3		
C 805		SA 4: A3		
C 805		SA 5: A3		
C 805		SA 6: A3		
C 805		SA 7: A3		
C 805		SA 8: A3		

903-1-281.90-A.H5-1

Лист  
3

## Продолжение таблицы №3

Альбом 14

Проводник	Откуда идет	Куда поступает	Данные провода	Приме- чание
831	FУ8: 2	ХТ20: 10		
832	КМ 1: 11	КМ 2: А		
826	FУ5: 2	ХТ 2: 2		
1П-А806	SA3: C1	1П SF 1: 1		
1П-А806		1П SF 2: 1		
1П-А806		1П SF 3: 1		
1П-А806		1П SF 4: 1		
1П-А806		1П SF 5: 1		
1П-А806		1П SA 9: М		
1П-В806	SA3: C 2	1П SF 1: 3		
1П-В806		1П SF 2: 3		
1П-В806		1П SF 3: 3		
1П-В806		1П SF 4: 3	> пв 1 1,0	
1П-В806		1П SF 5: 3		
1П-С806	SA3: C 3	1П SF 1: 5		
1П-С806		1П SF 2: 5		
1П-С806		1П SF 3: 5		
1П-С806		1П SF 4: 5		
1П-С806		1П SF 5: 5		
1П-А808	1П SF 1: 2	ХТ 7: 1		
1П-В808	1П SF 1: 4	ХТ 7: 2		
1П-С808	1П SF 1: 6	ХТ 7: 3		
1П-А809	1П SF 2: 2	ХТ 7: 5		
1П-В809	1П SF 2: 4	ХТ 7: 6		
1П-С809	1П SF 2: 6	ХТ 7: 7		
1П-А810	1П SF 3: 2	ХТ 7: 9		
1П-В810	1П SF 3: 4	ХТ 7: 10		

903-1-281.90-А. Н5-1

Лист  
6

## Продолжение таблицы №3

Альбом 14

Проводник	Откуда идет	Куда поступает	Данные провода	Приме- чание
А816	SF8: 2	ХТ11: 9		
В816	SF8: 4	ХТ11: 10		
С816	SF8: 6	ХТ12: 1		
А817	SF9: 2	ХТ12: 4		
В817	SF9: 4	ХТ12: 5		
С817	SF9: 6	ХТ12: 6		
816	HL 1: 2	R 1: 1		
817	HL 2: 2	R 2: 1		
818	HL 3: 2	R 3: 1		
820	SA10: C1	FУ2: 1		
821	SA11: C1	FУ3: 1		
822	SA12: C1	FУ4: 1		
823	SA13: C1	FУ5: 1	> пв 1 1,0	
824	SA14: C1	SA15: М		
825	SA15: C1	FУ6: 1		
827	SA16: C1	FУ7: 1		
828	EL: 1	FУ7: 2		
829	SA16: М	FУ6: 2		
829		ХТ1: 2		
829		ХТ1: 3		п
829		ХТ1: 4		п
829		ХТ1: 5		п
829		ХТ1: 6		п
829		ХТ1: 7		п
829		ХТ1: 8		п
829		ХТ1: 9		п
830	SA17: C1	FУ8: 1		

903-1-281.90-А. Н5-1

Лист  
5

## Продолжение таблицы №3

Альбом 14

Проводник	Откуда идет	Куда поступает	Данные провада	Примечание
2П-В808	2ПСF1:4	ХТ9:2		
2П-С808	2ПСF1:6	ХТ9:3		
2П-А809	2ПСF2:2	ХТ9:5		
2П-В809	2ПСF2:4	ХТ9:6		
2П-С809	2ПСF2:6	ХТ9:7		
2П-А810	2ПСF3:2	ХТ9:9		
2П-В810	2ПСF3:4	ХТ9:10		
2П-С810	2ПСF3:6	ХТ10:1		
2П-А811	2ПСF4:2	ХТ10:3		
2П-В811	2ПСF4:4	ХТ10:4		
2П-С811	2ПСF4:6	ХТ10:5		
2П-А812	2ПСF5:2	ХТ10:7	>ПВ1 1,0	
2П-А812		ХТ20:2		
2П-В812	2ПСF5:4	ХТ10:8		
2П-С812	2ПСF5:6	ХТ10:9		
2П-819	2ПСА9:С1	2ПФЦ1:1		
2П-А	2ПФЦ1:2	ХТ20:1		
3П-А806	3ПСF1:1	3ПСF2:1		
3П-А806		3ПСF3:1		
3П-А806		3ПСF4:1		
3П-А806		3ПСF5:1		
3П-А806		СА5:С1		
3П-В806	3ПСF1:3	3ПСF2:3		
3П-В806		3ПСF3:3		
3П-В806		3ПСF4:3		
3П-В806		3ПСF5:3		
3П-В806		СА5:С2		

903-1-281.90-А. Н5-1

Лист  
8

## Продолжение таблицы №3

Альбом 14

Проводник	Откуда идет	Куда поступает	Данные провада	Примечание
1П-С810	1ПСF3:4	ХТ8:1		
1П-А811	1ПСF4:2	ХТ8:3		
1П-В811	1ПСF4:4	ХТ8:4		
1П-С811	1ПСF4:6	ХТ8:5		
1П-А812	1ПСF5:2	ХТ8:7		
1П-А812		ХТ19:9		
1П-В812	1ПСF5:4	ХТ8:8		
1П-С812	1ПСF5:6	ХТ8:9		
1П-819	1ПСА9:С1	1ПФЦ1:1		
1П-А	1ПФЦ1:2	ХТ19:8		
2П-А806	СА4:С1	2ПСF1:1		
2П-А806		2ПСF2:1		
2П-А806		2ПСF3:1	>ПВ1 1,0	
2П-А806		2ПСF4:1		
2П-А806		2ПСF5:1		
2П-А806		2ПСА9:А1		
2П-В806	СА4:С2	2ПСF1:3		
2П-В806		2ПСF2:3		
2П-В806		2ПСF3:3		
2П-В806		2ПСF4:3		
2П-В806		2ПСF5:3		
2П-С806	СА4:С3	2ПСF1:5		
2П-С806		2ПСF2:5		
2П-С806		2ПСF3:5		
2П-С806		2ПСF4:5		
2П-С806		2ПСF5:5		
2П-А808	2ПСF1:2	ХТ9:1		

903-1-281.90-А. Н5-1

Лист  
7

## Продолжение таблицы №3

Проводник	Откуда идет	Куда поступает	Данные провода	Приме- чание
4П-А806	4ПСF4:1	4ПСF5:1		
4П-А806		SA6: C1		
4П-В806	4ПСF1:3	4ПСF2:3		
4П-В806		4ПСF3:3		
4П-В806		4ПСF4:3		
4П-В806		4ПСF5:3		
4П-В806		SA6: C2		
4П-С806	4ПСF1:5	4ПСF2:5		
4П-С806		4ПСF3:5		
4П-С806		4ПСF4:5		
4П-С806		4ПСF5:5		
4П-С806		SA6: C3		
4П-А808	4ПСF1:2	XT15:1	>ПВ1 1,0	
4П-В808	4ПСF1:4	XT15:2		
4П-С808	4ПСF1:6	XT15:3		
4П-А809	4ПСF2:2	XT15:5		
4П-В809	4ПСF2:4	XT15:6		
4П-С809	4ПСF2:6	XT15:7		
4П-А810	4ПСF3:2	XT15:9		
4П-В810	4ПСF3:4	XT15:10		
4П-С810	4ПСF3:6	XT16:1		
4П-А811	4ПСF4:2	XT16:3		
4П-В811	4ПСF4:4	XT16:4		
4П-С811	4ПСF4:6	XT16:5		
4П-А812	4ПСF5:2	XT16:7		
4П-А812		XT20:8		
4П-В812	4ПСF5:4	XT16:8		
4П-С812	4ПСF5:6	XT16:9		

903-1-281.90-А.Н5-1

Лист  
10

## Продолжение таблицы №3

Проводник	Откуда идет	Куда поступает	Данные провода	Приме- чание
3П-С806	3ПСF1:5	3ПСF2:5		
3П-С806		3ПСF3:5		
3П-С806		3ПСF4:5		
3П-С806		3ПСF5:5		
3П-С806		SA5: C3		
3П-С806		3ПСА9: А1		
3П-А808	3ПСF1:2	XT13:1		
3П-В808	3ПСF1:4	XT13:2		
3П-С808	3ПСF1:6	XT13:3		
3П-А809	3ПСF2:2	XT13:5		
3П-В809	3ПСF2:4	XT13:6		
3П-С809	3ПСF2:6	XT13:7		
3П-А810	3ПСF3:2	XT13:9	>ПВ1 1,0	
3П-В810	3ПСF3:4	XT13:10		
3П-С810	3ПСF3:6	XT14:1		
3П-А811	3ПСF4:2	XT14:3		
3П-В811	3ПСF4:4	XT14:4		
3П-С811	3ПСF4:6	XT14:5		
3П-А812	3ПСF5:2	XT14:7		
3П-А812		XT20:5		
3П-В812	3ПСF5:4	XT14:8		
3П-С812	3ПСF5:6	XT14:9		
3П-819	3ПСА9: С1	3ПЛУ1:1		
3П-С	3ПЛУ1:2	XT20:4		
4П-А806	4ПСF1:1	4ПСF2:1		
4П-А806		4ПСF3:1		
4П-А806		4ПСF4:1		

903-1-281.90-А.Н5-1

Лист  
9

Альбом 14

Альбом 14

УНЧ-1 ПДБД ПДБП-11 ВОЛГО ВОМШНБ-5

УНЧ-1 ПДБД ПДБП-11 ВОЛГО ВОМШНБ-5





Продолжение таблицы №4

Проводник	Выход	Вид	Выход	Проводник
		контактная		
Передняя		HL3	2	818
		HL2		
8805*	1	HL1	2	816
8805*	1	R3	2	□*
		R2		
818	1	R1	2	□*
		1PS F1		
1П-А806*	1		2	1П-А808
1П-8806*	3		4	1П-8808
1П-с806*	5		6	1П-с808
1П-А806*	1	1PS F2	2	1П-А809

Продолжение таблицы №4

Проводник	Выход	Вид	Выход	Проводник
		контактная		
1П-8806*	3		4	1П-8809
1П-с806*	5		6	1П-с809
1П-А806*	1	1PS F3	2	1П-А810
1П-8806*	3		4	1П-8810
1П-с806*	5		6	1П-с810
1П-А806*	1	1PS F4	2	1П-А811
1П-8806*	3		4	1П-8811
1П-с806*	5		6	1П-с811
1П-А806*	1	1PS F5	2	1П-А812
1П-8806	3		4	1П-8812
1П-с806	5		6	1П-с812
2П-А806*	1	2PS F1	2	2П-А808
2П-8806*	3		4	2П-8808
2П-с806*	5		6	2П-с808
2П-А806*	1	2PS F2	2	2П-А809
2П-8806*	3		4	2П-8809
2П-с806*	5		6	2П-с809

903-1-281.90-А.Н5-2

Лист  
4

Продолжение таблицы №4

Проводник	Выход	Вид	Выход	Проводник
		контактная		
□*	1п	XT 3	п 6	□*
A301*	1п	XT 4	п 7	701*
359	4		9	10
51	1п	XT 5	п 6	51*
51*	2п	XT 6	п 7	51*
51*	3п		п 8	51*
51*	4п		п 9	51*
51*	5п		п 10	51
52	1п		п 6	52*
52*	2п		п 7	52*
52*	3п		п 8	52*
52*	4п		п 9	52*
52*	5п		п 10	52

903-1-281.90-А.Н5-2

Лист  
3



Альбом 14

Продолжение таблицы №4

Проводник	Выбод	Вид кон-так-та	Выбод	Проводник
		4ns F3		
4П-А806*	1		2	4П-А810
4П-В806*	3		4	4П-В810
4П-С806*	5		6	4П-С810
		4ns F4		
4П-А806*	1		2	4П-А811
4П-В806*	3		4	4П-В811
4П-С806*	5		6	4П-С811
		4ns F5		
4П-А806*	1		2	4П-А812
4П-В806*	3		4	4П-В812
4П-С806*	5		6	4П-С812
		SF6		
А807*	1		2	А813
В807*	3		4	В813
С807*	5		6	С813
		SF8		
А807*	1		2	А816
В807*	3		4	В816
С807*	5		6	С816
		SF9		
А807*	1		2	А817
В807*	3		4	В817

Продолжение таблицы №4

Проводник	Выбод	Вид кон-так-та	Выбод	Проводник
С807*	5		6	С817
		SA3		
А805*	11		С1	1П-А806
В805*	12		С2	1П-В806
С805*	13		С3	1П-С806
		SA4		
А805*	11		С1	2П-А806
В805*	12		С2	2П-В806
С805*	13		С3	2П-С806
		SA5		
А805*	11		С1	3П-А806
В805*	12		С2	3П-В806
С805*	13		С3	3П-С806*
		SA6		
А805*	11		С1	4П-А806
В805*	12		С2	4П-В806
С805*	13		С3	4П-С806
		SA7		
А805*	11		С1	5П-А806
В805*	12		С2	5П-В806
С805*	13		С3	5П-С806

903-1-281.90-А.Н5-2

Лист 6

Имя, Подпись, Подпись, Подпись, Подпись, Подпись

Альбом 14

Продолжение таблицы №4.

Проводник	Выбод	Вид кон-так-та	Выбод	Проводник
		2ns F3		
2П-А806*	1		2	2П-А810
2П-В806*	3		4	2П-В810
2П-С806*	5		6	2П-С810
		3ns F1		
3П-А806	1		2	3П-А808
3П-В806	3		4	3П-В808
3П-С806	5		6	3П-С808
		3ns F2		
3П-А806*	1		2	3П-А809
3П-В806*	3		4	3П-В809
3П-С806*	5		6	3П-С809
		3ns F3		
3П-А806*	1		2	3П-А810
3П-В806*	3		4	3П-В810
3П-С806*	5		6	3П-С810
		3ns F4		
3П-А806*	1		2	3П-А811
3П-В806*	3		4	3П-В811
3П-С806*	5		6	3П-С811
		3ns F5		
3П-А806*	1		2	3П-А812
3П-В806*	3		4	3П-В812

Продолжение таблицы №4

Проводник	Выбод	Вид кон-так-та	Выбод	Проводник
3П-С806*	5		6	3П-С812
		2ns F4		
2П-А806*	1		2	2П-А811
2П-В806*	3		4	2П-В811
2П-С806*	5		6	2П-С811
		2ns F5		
2П-А806*	1		2	2П-А812
2П-В806	3		4	2П-В812
2П-С806	5		6	2П-С812
		SF 7		
А807*	1		2	А815
В807	3		4	В815
С807	5		6	С815
		4 ns F1		
4П-А806	1		2	4П-А808
4П-В806	3		4	4П-В808
4П-С806	5		6	4П-С808
		4ns F2		
4П-А806*	1		2	4П-А809
4П-В806*	3		4	4П-В809
4П-С806*	5		6	4П-С809

903-1-281.90-А.Н5-2

Лист 5





Продолжение таблицы №1

Альбом 14

Позиция	Обозначение	Наименование	Кол.	Примеч.
		<u>Прочие изделия</u>		
4	SA8	Переключатель палогабаритный ПНОВ-22222/П-4 61	1	
5	SA9	Переключатель палогабаритный ПМОФ 90°-11111/П-Д42	1	
6	SA1 ÷ SA7	Выключатель пакетный однополюсный ПВ1-16УХЛЗ УР00, ~ 220В, 16А, исполнение 3	7	
7	FU1 ÷ FU3, FU5	Держатель вставки плавкой АВП4-2В с плавкой вставкой ВПЗБ-1 на 0,25А	4	<sup>41</sup> ПЗ-151-83
8	FU4	Держатель вставки плавкой АВП4-3В с плавкой вставкой ВПЗБ-1 на 1А.	1	<sup>42</sup> ПЗ-151-83
9	FU6	Держатель вставки плавкой АВП4-3В с плавкой вставкой ВПЗБ-1 на 6А	1	<sup>42</sup> ПЗ-151-83
10	HLA1 ÷ HLA7	Табло световое двухламповое ТСБ, ~ 220В	7	
11	HL	Арматура сигнальная АС-220, ~ 220В, с линзой молочного цвета	1	

903-1-281.90-А.НБ

Лист 2

ИЗБ. № 19201/2007г. и 2007г. в объеме 35 экземпляров

Таблица №1

Альбом 14

Позиция	Обозначение	Наименование	Кол.	Примеч.
		<u>Документация</u>		
	А.НБ-1	Таблица соединений		
	А.НБ-2	Таблица подключения		
		<u>Стандартные изделия</u>		
1		Щит шкафной палогабаритный ЩШН-1000x600x500-П УХЛ4 УР30 ПСТ36.13-96	1	
2		Угольник УЗ 600 ТКЗ-128-83	7	
3		Кронштейн ТКЗ-265-85	1	

Привязан:

ИЗБ. №

903-1-281.90-А.НБ

Исполн. Евичушко	Инж. Калыченко	Инж. Кристошавский	Инж. гр. Колесников	Инж. Фурман	Инж. Ис. Воршенина	Котельная с 4 котлами Е-10-1,4Р Золотшакоудаление пневматическое	Таблицы	Лист	Листов
						Главный корпус.			
Щит управления №5 общ. вид							Журьковский Сантехпроект		

Написи на табло и в ролках  
Таблица №2

Альбом №4

№ написи су	Текст написи	кол.	№ написи су	Текст написи	кол.
<u>Табло ТСВ</u>			<u>Ролка РПМ 55x15</u>		
1	Уровень в сборном бункере №1 высокий	1	11	~220В. Сборный бункер №1. РС-101	2
2	Уровень в сборном бункере №2 высокий	1	12	~220В. Сборный бункер №2. РС-101	2
3	Уровень в резервуаре сброса стоков низкий	1	13	~220В. Резервуар сброса стоков. РС-301	2
4	Температура воздуха перед вакуумными насосами высокая (пневмопровод №1)	1	14	~220В. Технологическая сигнализация	2
5	Температура воздуха перед вакуумными насосами высокая (пневмопровод №2)	1	15	~220В. Ввод №1	1
6	Резерв	1	16	~220В. Ввод №2	1
7	Авария	1	17	~220В. Резерв	2
			18	~12В. Штепсельная розетка	1
<u>Ролка РПМ 66x26</u>					
8	Контроль напряжения	1			
9	Сигнализация Звук	1			
10	Сигнализация Свет	1			

903-1-281.90-А.НБ

ИУСТ  
4

Книг. №244. Протокол и дата заполнения

## Продолжение таблицы №1

Альбом №4

Позиция	Обозначение	Наименование	кол.	Примеч.
12	—	Лампа Ц220-10, ~220В	15	
13	KL1 ÷ KL3	Реле промежуточное электромагнитное ПЭ-37-2243, ~220В. 23 и др контакты	3	4540 ТНЗ-13-83
14	КА	Реле тока двустабильное РТД-12-01-34-40 УХЛ4, ~220В, переднее присоединение проводов	1	4566 ТНЗ-13-83
15	R	Резистор ПЭВ-25 2000 Ом	1	46 ТНЗ-19-84
16	R1	Резистор ПЭВ-25 2400 Ом	1	46 ТНЗ-19-84
17	XS	Розетка штепсельная РСШ-4-2-0-0322-6/250 мм ~12В	1	4510 ТНЗ-13-83
18	—	Ролка РПМ 66x26	3	91
19	—	Ролка РПМ 55x15	13	ТНЗ-149-83 53
20	XT1 ÷ XT5	Блок зажимов БЗ24-4П16-В/В43-10	5	ТНЗ-165-85
<u>Материалы</u>				
21		Провод ПВ1 1,0 380В ГОСТ 6323-79	30	м
22		Провод ПВ3 0,75 380В ГОСТ 6323-79	50	м

903-1-281.90-А.НБ

ИУСТ  
3

Книг. №244. Протокол и дата заполнения

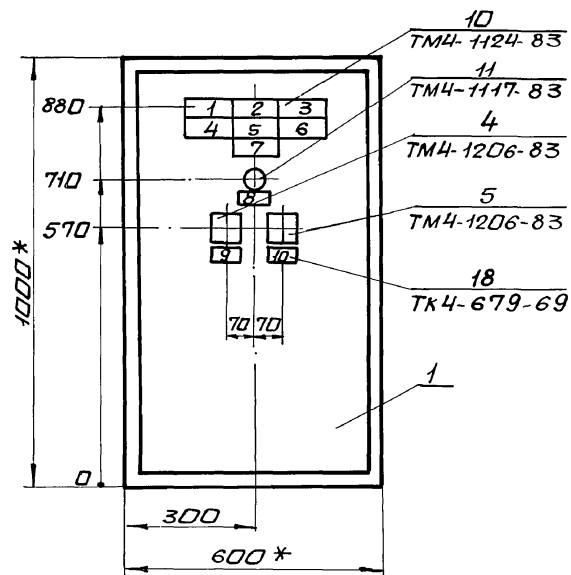

1. \* Размеры для справок.
2. Покрытие - вариант 2  
ОСТ 36.13-76.

Вид на внутренние плоскости (развернуто)

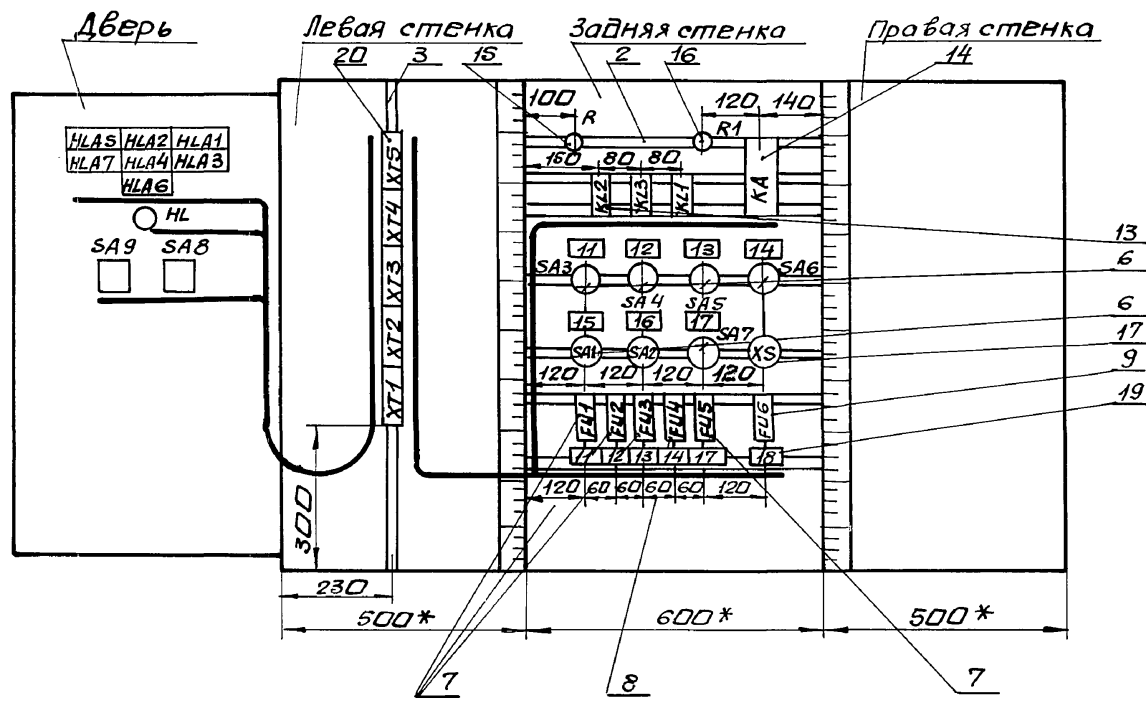

Продолжение таблицы №3

Альбом 14

Проводник	Откуда идет	Куда поступает	Данные провода	Примечание
0	KL2: B	KL3: B		
0		KL1: B		
0		KA: 13		
0		KA: 19		п
A901	XT2: 2	SA1: A1		
A902	XT2: 4	SA2: A1		
A903	KL2: A	KL2: 33		п
A903		SA1: C1	пв 1,0	
A904	KL2: 12	KL3: 33		
A904		SA2: C1		
A905	HL: 1	XT2: 6		
A905		KL2: 34		
A905		KL3: 34		
A905		SA3: A1		
A905		SA4: A1		
A905		SA5: A1		
A905		SA6: A1		
A905		SA9: A1		
906	KL2: 11	KL3: A		
907	HL: 2	XT2: 7	пв 3 0,75	
907		R: 1		
908	SA3: C1	FU1: 1		
909	XT2: 8	FU1: 2	пв 1, 1,0	
910	SA4: C1	FU2: 1		
911	XT2: 9	FU2: 2		

903-1-281.90-А.НС-1

лист 2

Шифр проекта, год и дата, Взам.инв.№

Таблица №3

Альбом 14

Проводник	Откуда идет	Куда поступает	Данные провода	Примечание
Технические требования				
Таблица соединений выполнена на основании вхем альбом 3 ч.1 листы А-4, А-45				
0	SA9: 8	XT1: 5	пв 3 0,75	
0		XT1: 6		п
0		XT1: 7		п
0		XT1: 8		п
0		XT1: 9		п
0		XT1: 10		п
0		XT5: 7	пв 1, 1,0	
0		XT5: 8		п
0		XT5: 9		п
0		XT5: 10		п
0		R: 2		
0		KL2: B		

Привязан:

Шифр проекта, год и дата, Взам.инв.№

Шифр №	903-1-281.90-А.НС-1
Нач.отв. Евтушенко	Котельная с 4 котлами Е-10-1,4Р. Золотшакоудаление пневматическое
Н.контр. Клименко	
Л.спец. Кривошеина	Главный корпус.
Нач.сер. Халецкая	Золотшакоудаление.
Вед.инж. Фурман	Щит управления №5.
Инж. Ик. Горшенин	Таблица соединений
Станд. лист	Р 1 5
Техпроект	Харьковский Сантехпроект



Медаль 14

## Продолжение таблицы №3

Проводник	Откуда идет	Куда поступает	Данные провода	Приме- чание
403	HLA3:1	HLA4:1		
403		HLA7:1		
403		HLA6:1		
403		SA9:4		
403		SA9:7		п
405	HLA5:4	HLA2:4		
405		HLA1:4		
405		HLA3:4	пБ1 1,0	
405		HLA4:4		
405		HLA7:4		
405		HLA6:4		
405		SA9:3		
405		SA9:6		п
407	HLA1:2	HLA1:3		п
407		XT4:2	пБ3 0,75	
409	HLA2:2	HLA2:3	пБ1 1,0	п
409		XT4:3	пБ3 0,75	
411	HLA3:2	HLA3:3	пБ1 1,0	п
411		XT4:4	пБ3 0,75	
413	HLA4:2	HLA4:3	пБ1 1,0	п
413		XT4:5	пБ3 0,75	
415	XT4:6	KL1:A		
417	HLA5:2	HLA5:3	пБ1 1,0	п
417		XT4:7	пБ3 0,75	
417		KL1:34		
419	HLA6:2	HLA6:3	пБ1 1,0	п

903-1-281.90-A. H 6-1

лист

4

Шаблон №1. Подп. и Дата. Взамин №

Медаль 14

## Продолжение таблицы №3

Проводник	Откуда идет	Куда поступает	Данные провода	Приме- чание
912	SA5:C1	FU3:1		
913	XT2:10	FU3:2		
914	SA6:C1	FU4:1		
916	SA7:C1	FU5:1		
917	XT3:1	FU5:2		
51	XT1:1	FU6:1	пБ1 1,0	12B
52	XT1:2	XS:2		12B
53	XS:1	FU6:2		12B
401	SA9:2	SA8:5		
401		XT3:5	пБ3 0,75	
401		XT3:6		п
401		XT3:7		п
401		XT3:8		п
401		XT3:9		п
401		XT3:10		п
401		KL3:43	пБ1 1,0	
401		KL1:33		
401		KA:1		
401		KA:11		п
401		FU4:2		
403	HLA5:1	HLA2:1		
403		HLA1:1		
403		HLA3:1		

903-1-281.90-A. H 6-1

лист

3

Лист № 14

Таблица №4. Подключения проводов. Продолжение таблицы №4

Проводник	Выход	Вид соединения	Выход	Проводник	Проводник	Выход	Вид соединения	Выход	Проводник
Технические требования					Технические требования				
Таблица подключения выполнена на основании схем альбома Э.4.1 листы А-41, А-45 и таблицы соединений А.НБ-4.									
Дверь					Дверь				
HLA5					HLA1				
403	1		п3	417*	403*	1		п3	407*
417	2п		4	405	407	2п		4	405*
HLA2					HLA7				
403*	1		п3	409*	403*	1		п3	421*
409	2п		4	405*	421	2п		4	405*

Привязки:

И.НБ. №

903-1-281.90-А.НБ-2

Нач. отд. Ефименко  
 И.Контр. Ефименко  
 Г.Спец. Кростичев  
 Нач. гр. Колыко  
 Вед. инж. Фурман  
 Инж. Тх. Оршенин

Котельная с 4 котлами Е-10-1,4Р.  
 Золошлакоудаление пневматическое  
 Глобный корпус. *Глобный лист листов*

Р	1	6
---	---	---

Золошлакоудаление  
 Цит. управления №5  
 Харьковский Сантехпроект

Лист № 14

Продолжение таблицы №3

Проводник	Откуда идет	Куда поступает	Дополнение проводки	Примечание
419	HLA6:3	ХТ4:8	п83 0,75	
419		КЛ3:44		
421	HLA7:2	HLA7:3	п81 1,0	п
421		ХТ4:9	п83 0,75	
423	ХТ4:1	КА:3	п81 1,0	
425	SAB:8	ХТ5:1	п83 0,75	
427	SAB:6	ХТ5:2		
429		КА:17		
429	SA9:1	SA9:5	п81 1,0	п
429		ХТ5:3	п83 0,75	
429		Р1:2		
429		КА:21	п81 1,0	
431	SAB:7	ХТ5:4	п83 0,75	
431		Р1:1		
80-9	ХТ3:3	КЛ1:11	п81 1,0	
80-11	ХТ3:4	КЛ1:12		

И.НБ. №

903-1-281.90-А.НБ-1

Лист 5

Продолжение таблицы №4

Продолжение таблицы №4

Продолжение таблицы №4

Продолжение таблицы №4

Альбом 14

Проводник	выбор	выб- кон- так- та	выбор	Проводник
левая стенка				
ХТ1				
51	1		п 6	0*
52	2		п 7	0*
	3		п 8	0*
	4		п 9	0*
0*	5п		п 10	0*
ХТ2				
	1		6	А 905*
А 901	2		7	907*
	3		8	909
А 902	4		9	911
	5		10	913
ХТ3				
917	1		п 6	401*
	2		п 7	401*
80-9	3		п 8	401*
80-11	4		п 9	401*
401*	5п		п 10	401*
ХТ4				
	1		4	411
407	2		5	413
409	3		6	415

Проводник	выбор	выб- кон- так- та	выбор	Проводник
417*	7		9	421
419*	8		10	423
ХТ5				
425	1		6	
427*	2		п 7	0*
429*	3		п 8	0*
431*	4		п 9	0*
	5		п 10	0*

903-1-281.90-А.Н6-2

Лист  
3

Альбом 14

Шне.Плав.Пабл.и.Ватта  
Взам.Шне.П.

Проводник	выбор	выб- кон- так- та	выбор	Проводник
НЛА 4				
403*	1		п 3	413*
413	2п		4	405*
НЛА 3				
403*	1		п 3	411*
411	2п		4	405*
НЛА 6				
403*	1		п 3	419
419	2п		4	405*
HL				
А 905	1		2	907
SA 9				
429	1п		п 5	429*
401	2		п 6	405
405*	3п		п 7	403
403*	4п		8	0
SAB				
401*	5		7	431
427	6		8	425

903-1-281.90-А.Н6-2

Лист  
2



Альбом 14

6  
SA 1 ÷ SA 7

10  
HLA 1 ÷ HLA 7

Порядк. номер контакт. групп	Положение контакт. групп	Схемы	
		0 I	0 I
С1-Л1		-	+

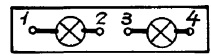

Шифр докум. и дата вкл. в альб.

Лист

Шифр докум. и дата вкл. в альб.

903-1-281.90-A.H6-2

Лист

6

24566-24 (125)

И.С.М  
2005