

ТИПОВОЙ ПРОЕКТ

902-3-22

**КОНТАКТНЫЕ РЕЗЕРВУАРЫ
ШИРИНОЙ 6м /4СЕКЦИИ/**

АЛЬБОМ III

СТРОИТЕЛЬНЫЕ ИЗДЕЛИЯ

ЦЕНТРАЛЬНЫЙ ИНСТИТУТ ТИПОВОГО ПРОЕКТИРОВАНИЯ
ГОСТРОЯ СССР

Москва, А-441, Спасская ул., 22

Срок в месяцах 11 1983 г.
Листов № 1863 Тираж 200 экз.

ТИПОВОЙ ПРОЕКТ

902-3-22

КОНТАКТНЫЕ РЕЗЕРВУАРЫ ШИРИНОЙ 6м /4СЕКЦИИ/

СОСТАВ ПРОЕКТА

- Альбом I — Пояснительная записка
- Альбом II — Технологическая строительная части.
Заказная спецификация.
- Альбом III — Строительные изделия
- Альбом IV — Ведомости потребности в материалах.
- Альбом V — Сметы.

Альбом III

РАЗРАБОТАН
ПРОЕКТНЫМ ИНСТИТУТОМ
ЦНИИЭП ИНЖЕНЕРНОГО ОБОРУДОВАНИЯ

РАБОЧИЕ ЧЕРТЕНИ ВВЕДЕНЫ В ДЕЙСТВИЕ ИНСТИТУТОМ
ЦНИИЭП ИНЖЕНЕРНОГО ОБОРУДОВАНИЯ
ПРИКАЗ № 30 от 24.03.82 г

Главный инженер института
Главный инженер проекта

[Handwritten signature]
[Handwritten signature]

А. Кетаов
Т. Лоуцкер

ИНВ №			

ПРИВЯЗАН

ФОРМАТ	ОБОЗНАЧЕНИЕ	НАИМЕНОВАНИЕ	СТР.	ПРИМЕЧ.
12	тп 902-3-22 КЖИ - Д0	СОДЕРЖАНИЕ АЛЬБОМА	2	
12	тп 902-3-22 КЖИ - ПС2	ПАНЕЛЬ СТЕНОВАЯ ПС2 (ПС2-36-К1А)	3	
	тп 902-3-22 КЖИ - ПС3	ПАНЕЛЬ СТЕНОВАЯ ПС3 (ПС2-36-К1Б)		
12	тп 902-3-22 КЖИ - ПС4	ПАНЕЛЬ СТЕНОВАЯ ПС4 (ПС2-36-К1В)	4	
	тп 902-3-22 КЖИ-ПС5; ПС6	ПАНЕЛЬ СТЕНОВАЯ ПС5; ПС6 (ПС2-36-К1Г; ПС2-36-К1А)		
12	тп 902-3-22 КЖИ - ПС8	ПАНЕЛЬ СТЕНОВАЯ ПС8 (ПС2-36-К1А)	5	
	тп 902-3-22 КЖИ - ПС9	ПАНЕЛЬ СТЕНОВАЯ ПС9 (ПС2-36-К1Б)		
12	тп 902-3-22 КЖИ - АТ1	ЛОТОК АТ1 (АТ1-9-6А)	6	
	тп 902-3-22 КЖИ - АТ6	ЛОТОК АТ6 (АТ1-9-6Б)		
12	тп 902-3-22 КЖИ-АТ2; АТ3	ЛОТОК АТ2; АТ3 (АТ1а-6-4,5А; АТ1а-6-4,5Б)	7	
	тп 902-3-22 КЖИ-АТ4; АТ5	ЛОТОК АТ4; АТ5 (АТ1а-6-4,5В; АТ1а-6-4,5Г)		
12	тп 902-3-22 КЖИ-Щ1; Щ2; Щ3	ЩИТ СТРУБНАПРАВЛЯЮЩИЙ Щ1; Щ2; Щ3.	8	
12	тп 902-3-22 КЖИ - ПМ1	ПЛОЩАДКА МЕТАЛЛИЧЕСКАЯ ПМ1	9	
12	тп 902-3-22 КЖИ-МС3; МС4	ИЗДЕЛИЕ СОЕДИНИТЕЛЬНОЕ МС3; МС4	10	
	тп 902-3-22 КЖИ-МН3; МС7	ИЗДЕЛИЕ ЗАКЛАДНОЕ МН3 ИЗДЕЛИЕ СОЕДИНИТЕЛЬНОЕ МС7		
12	тп 902-3-22 КЖИ-МН4; МН5	ИЗДЕЛИЕ ЗАКЛАДНОЕ МН4; МН5	11	
	тп 902-3-22 КЖИ - КП1	КАРКАС ПРОСТРАНСТВЕННЫЙ КП1		
12	тп 902-3-22 КЖИ-КП1-С1	СЕТКА АРМАТУРНАЯ	12	
	тп 902-3-22 КЖИ-КП1-С2	СЕТКА АРМАТУРНАЯ		

		тп 902		КЖИ-Д0	
Н. КОНТР.	ЛОУЦКЕР	СОДЕРЖАНИЕ АЛЬБОМА	СТАДИЯ	ЛИСТ	ЛИСТОВ
Ст. инж.	КУРГАНОВА		Р		
ГИП	ЛОУЦКЕР		ЦНИИЭП ИНЖЕНЕРНОГО ОБОРУДОВАНИЯ Г. МОСКВА		
ГЛ. КОНСТ.	ШАПИРО				
НАЧ. СТА.	КРАСАВИН				

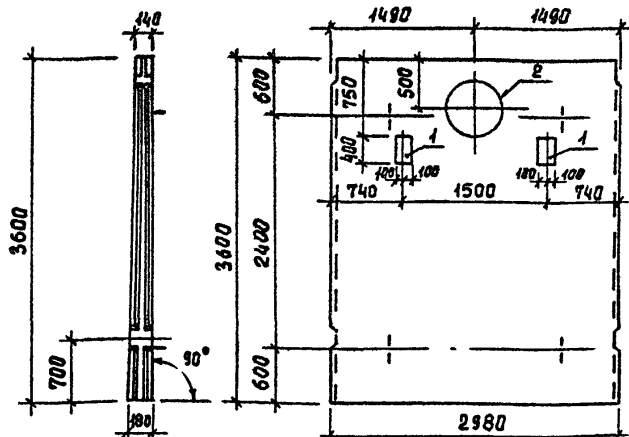

ФОРМАТ	ЗОНА	ПОЗИЦ	ОБОЗНАЧЕНИЕ	НАИМЕНОВАНИЕ	КОЛ.	ПРИМЕЧ.
			<u>ДОКУМЕНТАЦИЯ</u>			
			3.900-3 Вып. 3.	ПАНЕЛЬ ПС2-36-К1		
			<u>ПЕРЕМЕННЫЕ ДАННЫЕ ДЛЯ ИСПОЛНЕНИЯ</u>			
			ПС 2			
			<u>ДОПОЛНИТЕЛЬНЫЕ СБОРОЧНЫЕ ЕДИНИЦЫ</u>			
		1	тп 902-3-22	КЖИ-МН4, МН5	2	11,4 кг
		2	3.901-5	САЛЬНИК d _y =600 l=200	1	48,0 кг

В СПЕЦИФИКАЦИИ В ГРАФЕ ПРИМЕЧАНИЕ УКАЗАНА МАССА ОДНОГО ЭЛЕМЕНТА.

МАРКА ЭЛЕМЕНТА	ЗАКЛАДНЫЕ ИЗДЕЛИЯ						Итого	Всего
	ПРОФИЛЬНАЯ СТАЛЬ ВстЗкл2 ГОСТ 380-71		АРМАТУРНАЯ СТАЛЬ ГОСТ 5.1459-72*		Итого	Всего		
	САЛЬНИК d _y =600	САЛЬНИК d _y =600	КЛАСС А III	φ мм				
ПС2	22	48	0,8			70,8	70,8	

тп 902- КЖИ-ПС2

Панель стеновая ПС2 (ПС2-36-К1А)

СТАДИЯ	МАССА	МАСШТАБ
Р	4,35т	1:50

Лист Листов
ЦНИИЭП
ИНЖЕНЕРНОГО ОБОРУДОВАНИЯ
Г. МОСКВА

Н. КОНТР. ЛОУЦКЕР
Ст. инж. КУРГАНОВА
ГИП ЛОУЦКЕР
Гл. конст. ШАПИРО
Нач. отд. КРАСАВИН

Альбом III

Типовой проект 902-

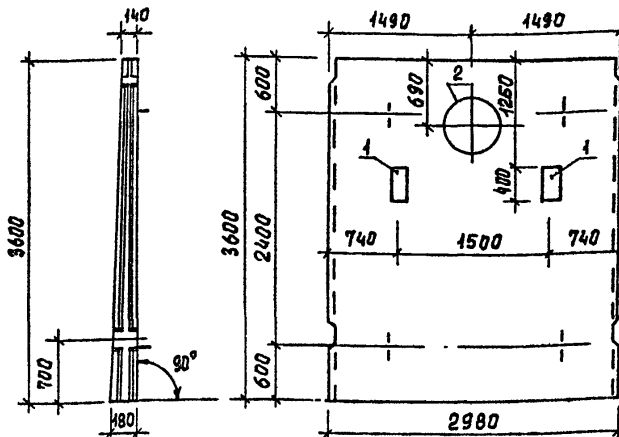

ФОРМАТ	ЗОНА	ПОЗИЦ	ОБОЗНАЧЕНИЕ	НАИМЕНОВАНИЕ	КОЛ.	ПРИМЕЧ.
			<u>ДОКУМЕНТАЦИЯ</u>			
			3.900-3 Вып. 3	ПАНЕЛЬ ПС2-36-К1		
			<u>ПЕРЕМЕННЫЕ ДАННЫЕ ДЛЯ ИСПОЛНЕНИЯ</u>			
			ПС 3			
			<u>ДОПОЛНИТЕЛЬНЫЕ СБОРОЧНЫЕ ЕДИНИЦЫ</u>			
		1	тп 902-3-22	КЖИ МН4, МН5	2	6,6 кг
		2	3.901-5	САЛЬНИК d _y =600 l=200	1	48,0 кг

В СПЕЦИФИКАЦИИ В ГРАФЕ ПРИМЕЧАНИЕ УКАЗАНА МАССА ОДНОГО ЭЛЕМЕНТА.

Выборка стали на дополнительные закладные изделия

МАРКА ЭЛЕМЕНТА	ЗАКЛАДНЫЕ ИЗДЕЛИЯ						Итого	Всего
	ПРОФИЛЬНАЯ СТАЛЬ ВстЗкл2 ГОСТ 380-71		АРМАТУРНАЯ СТАЛЬ ГОСТ 5.1459-72*		Итого	Всего		
	САЛЬНИК d _y =600	САЛЬНИК d _y =600	КЛАСС А III	φ мм				
ПС3	12,4	48	1,6			62,0	62,0	

тп 902- КЖИ-ПС3

Панель стеновая ПС3 (ПС2-36-К1Б)

СТАДИЯ	МАССА	МАСШТАБ
Р	4,34т	1:50

Лист Листов
ЦНИИЭП
ИНЖЕНЕРНОГО ОБОРУДОВАНИЯ
Г. МОСКВА

Н. КОНТР. ЛОУЦКЕР
Ст. инж. КУРГАНОВА
ГИП ЛОУЦКЕР
Гл. конст. ШАПИРО
Нач. отд. КРАСАВИН

КОПИРОВАЛ Еремченко

18155-03 4 ФОРМАТ 12

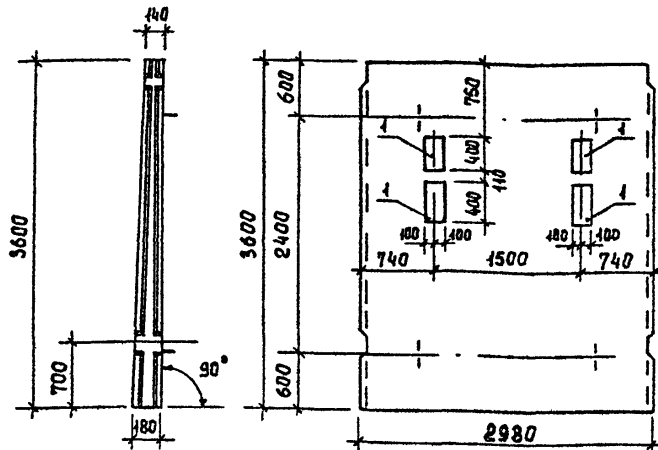

ФОРМАТ	ЗОНА	ПОЗИЦ.	ОБЪЕДИНЕНИЕ	НАИМЕНОВАНИЕ	КОЛ.	ПРИМЕЧ.
			<u>ДОКУМЕНТАЦИЯ</u>			
			3.900-3 Вып 3	ПАНЕЛЬ ПС 2-36-К1		
			<u>ПЕРЕМЕННЫЕ ДАННЫЕ ДЛЯ ИСПОЛНЕНИЯ</u>			
			ПС 4			
			<u>ДОПОЛНИТЕЛЬНЫЕ СБОРЧНЫЕ ЕДИНИЦЫ</u>			
		1	тл 902-3-22	КЖИ-МНЧ, МНБ	4	И.4 кг

В СПЕЦИФИКАЦИИ В ГРАФЕ ПРИМЕЧАНИЕ* УКАЗАНА МАССА ОДНОГО ЭЛЕМЕНТА.

Выборка стали на дополнительные закладные изделия

МАРКА ЭЛЕМЕНТА	ПРОФИЛЬНАЯ СТАЛЬ		АРМАТУРНАЯ СТАЛЬ		Итого	Всего
	Вст 3 кл 2	ГОСТ 380-71*	ГОСТ 5.1459-72*	КЛАСС А III		
ПС 4	200*10		12	φ мм	36,8	36,8
			2,4			

тл 902 -		КЖИ - ПС 4	
Н. КОНТР. ЛОУЦКЕР	СТ. ИНЖ. КУРГАНОВА	ПАНЕЛЬ СТЕНОВАЯ	СТАДИЯ МАССА МАСШТАБ
		ПС 4 (ПС 2-36-К19)	Р 4,32Т 1:50
ТИП ЛОУЦКЕР			ЛИСТ ЛИСТОВ
А. КОНСТ. ШАПИРО			ЦНИИЭП
НАЧ. ОТД. КРАСАВИН			ИНЖЕНЕРНОГО ОБОРУДОВАНИЯ г. Москва

Альбом III
Типовой проект 902 -

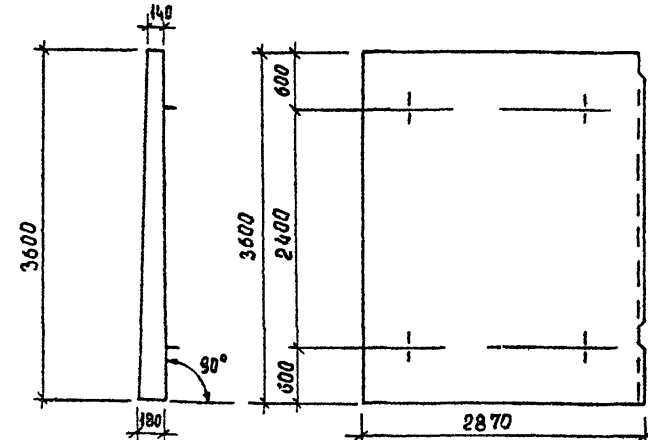

ФОРМАТ	ЗОНА	ПОЗИЦ.	ОБЪЕДИНЕНИЕ	НАИМЕНОВАНИЕ	КОЛ.	ПРИМЕЧ.
			<u>ДОКУМЕНТАЦИЯ</u>			
			3.900 - 3. Вып 3.	ПАНЕЛЬ ПС 2-36 К1		
			<u>ПЕРЕМЕННЫЕ ДАННЫЕ ДЛЯ ИСПОЛНЕНИЯ</u>			
			ПС 5; ПС 6 (ИЗОБРАЖЕНИЕ ЗЕРКАЛЬНОЕ)			

1. Стеновые панели ПС 5 ; ПС 6 изготавливаются в опалубочной форме стеновой панели ПС 2-36-К1 путем установки вкладышей
2. Арматурные сетки обрезать по месту.

ИИВ № ПОДЛ. ПОДПИСЬ И ДАТА | ВЗЛ. ИИВ №

тл 902 -		КЖИ - ПС 5; ПС 6	
Н. КОНТР. ЛОУЦКЕР	СТ. ИНЖ. КУРГАНОВА	ПАНЕЛЬ СТЕНОВАЯ	СТАДИЯ МАССА МАСШТАБ
		ПС 5 ; ПС 6	Р 4,1Т 1:50
ГИП ЛОУЦКЕР			ЛИСТ ЛИСТОВ
ГЛ. КОНСТ. ШАПИРО			ЦНИИЭП
НАЧ. ОТД. КРАСАВИН			ИНЖЕНЕРНОГО ОБОРУДОВАНИЯ г. Москва

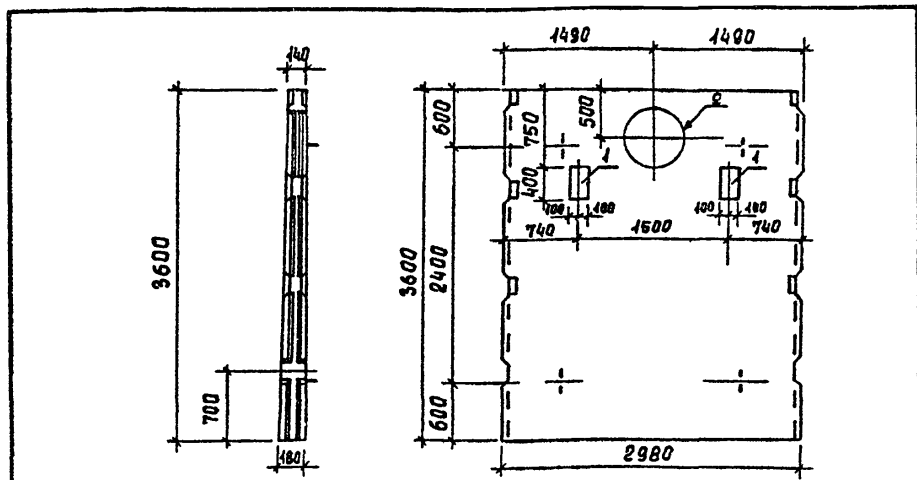

ФОРМАТ	ЗОНА	ПОЗИЦ.	ОБОЗНАЧЕНИЕ	НАИМЕНОВАНИЕ	КОЛ.	ПРИМЕЧ.
			<u>ДОКУМЕНТАЦИЯ</u>			
			3.900-3. вып. 3	ПАНЕЛЬ ПС2-36-кн		
			<u>ПЕРЕМЕННЫЕ ДАННЫЕ ДЛЯ ИСПОЛНЕНИЯ</u>			
			ПС8			
			<u>ДОПОЛНИТЕЛЬНЫЕ СБОРОЧНЫЕ ЕДИНИЦЫ</u>			
		1	ТП 902-3-22	КЖИ-МН4;МН5	ЗАКЛАДНАЯ ДЕТАЛЬ МН-4	2 11,4 кг
		2	3.901-5		САЛЬНИК $d_y=600$ $l=200$	1 48,0 кг

В СПЕЦИФИКАЦИИ В ГРАФЕ "ПРИМЕЧАНИЕ" УКАЗАНА МАССА ОДНОГО ЭЛЕМЕНТА.

МАРКА ЭЛЕМЕНТА	ЗАКЛАДНЫЕ ИЗДЕЛИЯ				Итого	Всего
	ПРОФИЛЬНАЯ СТАЛЬ В С3 КЛ 2 ГОСТ 380-71*		АРМАТУРНАЯ СТАЛЬ ГОСТ 5.1459-72*			
	САЛЬНИК $d_y=600$	ϕ мм	ϕ мм			
ПС8	22	48	12	0,8	70,8	70,8

ТП 902 -		КЖИ - ПС8		
		СТАДИЯ	МАССА	МАСШТАБ
ПАНЕЛЬ СТЕНОВАЯ ПС8 (ПС2-36-КН4)		Р	4,35Т	1:50
		ЛИСТ	ЛИСТОВ	
		ЦНИИЭП ИНЖЕНЕРНОГО ОБОРУДОВАНИЯ Г. МОСКВА		
И. КОНТР.	ЛОУЦКЕР			
СТ. ИНЖ.	КУРГАНОВА			
ГИП	ЛОУЦКЕР			
ГА. КОНСТ.	ШАПИРО			
НАЧ. ОТД.	КРАСАВИН			

АЛЬБОМ III
ТИПОВОЙ ПРОЕКТ 902 -

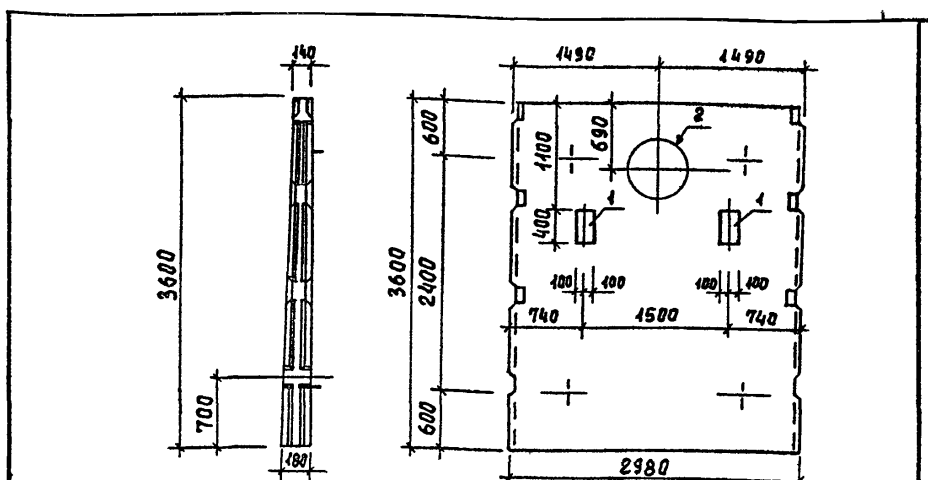

ФОРМАТ	ЗОНА	ПОЗИЦ.	ОБОЗНАЧЕНИЕ	НАИМЕНОВАНИЕ	КОЛ.	ПРИМЕЧ.
			<u>ДОКУМЕНТАЦИЯ</u>			
			3.900-3 вып 3	ПАНЕЛЬ ПС2-36-кн		
			<u>ПЕРЕМЕННЫЕ ДАННЫЕ ДЛЯ ИСПОЛНЕНИЯ</u>			
			ПС9			
			<u>ДОПОЛНИТЕЛЬНЫЕ СБОРОЧНЫЕ ЕДИНИЦЫ</u>			
		1	ТП 902-3-22	КЖИ МН4,МН5	ЗАКЛАДНАЯ ДЕТАЛЬ МН 1	2 6,6 кг
		2	3.901-5		САЛЬНИК $d_y=600$ $l=200$	1 48,0 кг

ВЫБОРКА СТАЛИ НА ДОПОЛНИТЕЛЬНЫЕ ЗАКЛАДНЫЕ ИЗДЕЛИЯ

МАРКА ЭЛЕМЕНТА	ЗАКЛАДНЫЕ ИЗДЕЛИЯ				Итого	Всего
	ПРОФИЛЬНАЯ СТАЛЬ В С3 КЛ 2 ГОСТ 380-71*		АРМАТУРНАЯ СТАЛЬ ГОСТ 5.1459-72*			
	САЛЬНИК $d_y=600$	ϕ мм	ϕ мм			
ПС9	12,4	48	1,6		62,0	62,0

ТП 902 -		КЖИ - ПС9		
		СТАДИЯ	МАССА	МАСШТАБ
ПАНЕЛЬ СТЕНОВАЯ ПС9 (ПС2-36-КНБ)		Р	4,34Т	1:50
		ЛИСТ	ЛИСТОВ	
		ЦНИИЭП ИНЖЕНЕРНОГО ОБОРУДОВАНИЯ Г. МОСКВА		
И. КОНТР.	ЛОУЦКЕР			
СТ. ИНЖ.	КУРГАНОВА			
ГИП	ЛОУЦКЕР			
ГА. КОНСТ.	ШАПИРО			
НАЧ. ОТД.	КРАСАВИН			

ИЗВ. УПОЛН. ПОДПИСЬ И ДАТА 1924М. ИВБ. 42

Копия

18155-03 6 Формат 12

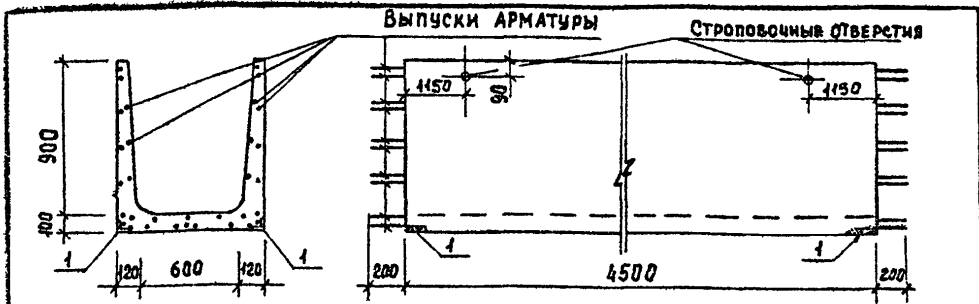

ФОРМАТ	ЗОНА	ПОЗИЦ	ОБОЗНАЧЕНИЕ	НАИМЕНОВАНИЕ	КОЛ.	ПРИМ.
			<u>ДОКУМЕНТАЦИЯ</u>			
			3.900-3. вып 8	ЛТ1-9-6		
			<u>ПЕРЕМЕННЫЕ ДАННЫЕ ДЛЯ ИСПОЛНЕНИЯ</u>			
			ЛТ1			
			<u>ДОПОЛНИТЕЛЬНЫЕ СБОРОЧНЫЕ ЕДИНИЦЫ</u>			
	1		3.400-6/76	Закладная деталь МН4-14	4	0,5

Выборка стали на дополнительные закладные изделия

МАРКА ЭЛЕМЕНТА	ЗАКЛАДНЫЕ ИЗДЕЛИЯ		Итого	Всего
	ПРОФИЛЬНАЯ СТАЛЬ ВстЗкл ГОСТ 380-71*	АРМ. СТАЛЬ ГОСТ 1459-72 КЛАСС А III		
ЛТ1	0,5	0,2	0,7	0,7

- В спецификации в графе "Примечание" указана масса одного элемента.
- Лоток ЛТ1 изготавливается в опалубочной форме типового лотка путем установки вкладышей.
- Арматурные сетки обрезать по месту.

ТЛ 902-		КЖИ - ЛТ1	
		СТАДИЯ	МАССА
		Р	1,5т
		ЛИСТ	ЛИСТОВ
		ЦНИИЭП	
		ИНЖЕНЕРНОГО ОБОРУДОВАНИЯ г. Москва	

Н. КОНТР. ЛОУЦКЕР
СТ. ИНЖ. КУРГАНОВА
ГИП. ЛОУЦКЕР
ГЛАВ. КОНСТ. ШАПИРО
НАЧ. ОТД. КРАСАВИН

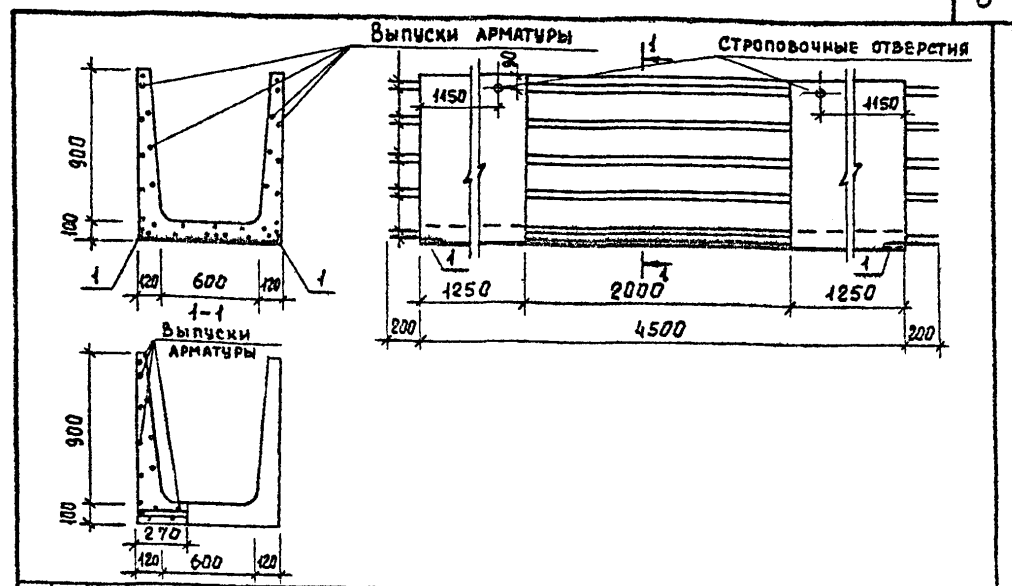

ФОРМАТ	ЗОНА	ПОЗИЦ	ОБОЗНАЧЕНИЕ	НАИМЕНОВАНИЕ	КОЛ.	ПРИМ.
			<u>ДОКУМЕНТАЦИЯ</u>			
			3.900-3. вып. 8	ЛТ1-9-6		
			<u>ПЕРЕМЕННЫЕ ДАННЫЕ ДЛЯ ИСПОЛНЕНИЯ</u>			
			ЛТ6			
			<u>ДОПОЛНИТЕЛЬНЫЕ СБОРОЧНЫЕ ЕДИНИЦЫ</u>			
	1		3.400-6/76	Закладная деталь МН4-14	4	0,7

Выборка стали на дополнительные закладные изделия

МАРКА ЭЛЕМЕНТА	ЗАКЛАДНЫЕ ИЗДЕЛИЯ		Итого	Всего
	ПРОФ. СТАЛЬ ВстЗкл ГОСТ 380-71*	АРМАТУРНАЯ СТАЛЬ ГОСТ 1459-72 КЛАСС А III		
ЛТ6	0,5	0,2	0,7	0,7

- В спецификации в графе "Примечание" указана масса одного элемента.
- Лоток ЛТ6 изготавливается в опалубочной форме типового лотка путем установки вкладышей.
- Арматурные сетки обрезать по месту.

Н. КОНТР. ЛОУЦКЕР
СТ. ИНЖ. КУРГАНОВА
ГИП. ЛОУЦКЕР
ГЛАВ. КОНСТ. ШАПИРО
НАЧ. ОТД. КРАСАВИН

ТЛ 902-		КЖИ - ЛТ6	
		СТАДИЯ	МАССА
		Р	1,5т
		ЛИСТ	ЛИСТОВ
		ЦНИИЭП	
		ИНЖЕНЕРНОГО ОБОРУДОВАНИЯ г. Москва	

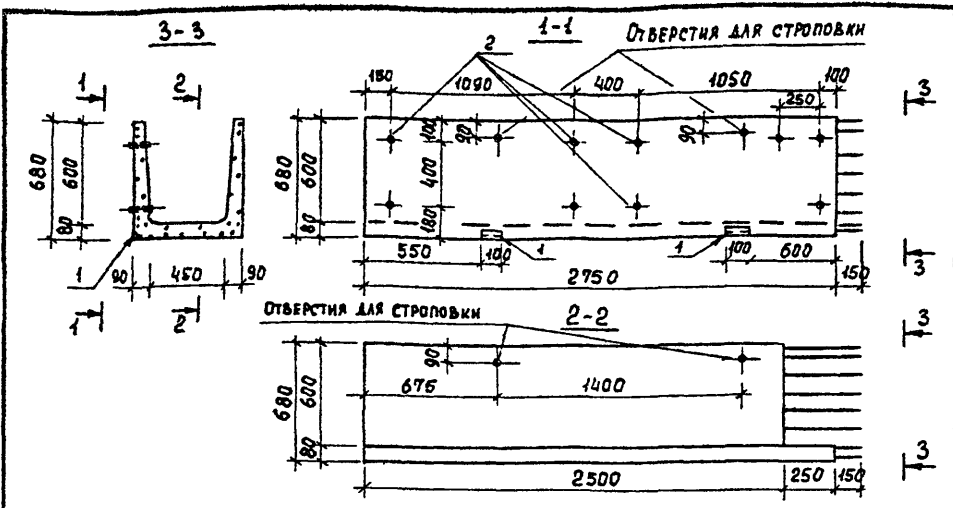

ФОРМАТ	ЗОНА	ПОЗИЦ	ОБОЗНАЧЕНИЕ	НАИМЕНОВАНИЕ	КОЛ.	ПРИМЕЧ.
<u>ДОКУМЕНТАЦИЯ</u>						
			3.900-3 вып. 8	ЛТ1а-б-4.5		1000 кг
<u>ПЕРЕМЕННЫЕ ДАННЫЕ ДЛЯ ИСПОЛНЕНИЯ</u>						
ЛТ2; ЛТ3 (ЗЕРКАЛЬНОЕ ОТРАЖЕНИЕ)						
<u>ДОПОЛНИТЕЛЬНЫЕ СБОРОЧНЫЕ ЕДИНИЦЫ</u>						
	1		3.400-6/76	ЗАКЛАДНОЕ ИЗДЕЛИЕ МИ 4-14	2	1,1 кг
	2			ГАЗОВАЯ ТРУБА $\phi=253-1 \text{ L}=100 \text{ ГОСТ } 10704-76$	3	0,06 кг

Выборка стали на дополнительные закладные изделия

- В спецификации в графе "ПРИМЕЧАНИЕ" УКАЗАНА МАССА ОДНОГО ЭЛЕМЕНТА.
- Лотки ЛТ2; ЛТ3 изготавливаются в опалубочной форме типового лотка путем установки вкладышей.
- Арматурные сетки обрезать по месту.

МАРКА ИЗДЕЛИЯ	ЗАКЛАДНЫЕ ИЗДЕЛИЯ				Итого	ВСЕГО
	ПРОФИЛЬНАЯ СТАЛЬ ВСТ 3 КЛ ГОСТ 380-71*	АРМАТУР. СТАЛЬ ГОСТ 51459-72**				
	Л63x6	ГАЗ. ТРУБА $\phi=253-1$	КЛАСС А III			
ЛТ2; ЛТ3	1.2	0.54	1.0		2.54	2,54

ТЛ 902-		КЖИ - ЛТ2 ; ЛТ3		
ЛОТОК ЛТ2 ; ЛТ3		СТАДИЯ	МАССА	МАСШТАБ
(ЛТ1а-6-4.5А ; ЛТ1а-6-4.5Б)		Р	1,0Т	
		ЛИСТ	ЛИСТОВ	
		ЦНИИЭП		
		ИНЖЕНЕРНОГО ОБОРУДОВАНИЯ Г. МОСКВА		

И. КОНТР. ЛОУЦКЕР
СТ. ИНЖ. КУРГАНОВА
ГИП. ЛОУЦКЕР
ГЛАВ. КОНСТ. ШАПИРО
НАЧ. ОТД. КРАСАВИН

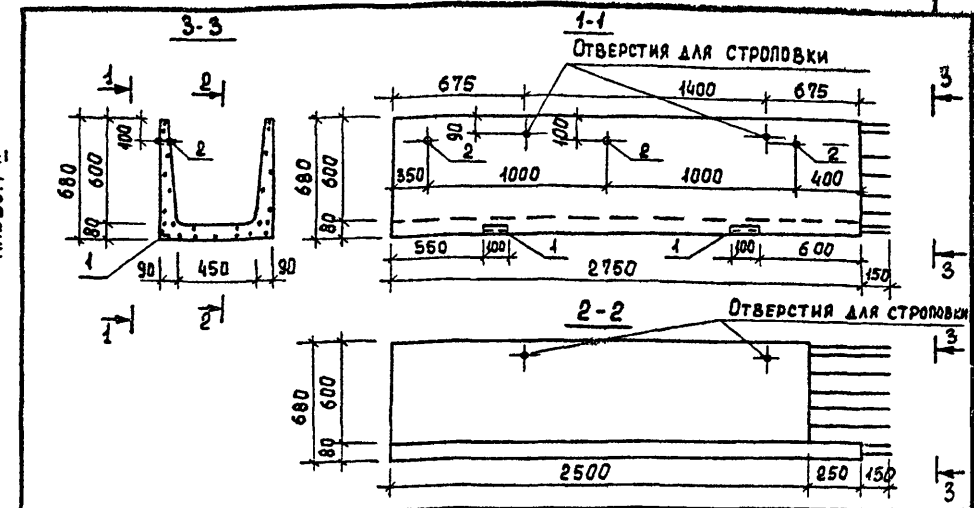

ФОРМАТ	ЗОНА	ПОЗИЦ	ОБОЗНАЧЕНИЕ	НАИМЕНОВАНИЕ	КОЛ.	ПРИМЕЧ.
<u>ДОКУМЕНТАЦИЯ</u>						
			3.900-3 вып. 8	ЛТ1а-б-4.5		1000 кг
<u>ПЕРЕМЕННЫЕ ДАННЫЕ ДЛЯ ИСПОЛНЕНИЯ</u>						
ЛТ4; ЛТ5 (ЗЕРКАЛЬНОЕ ОТРАЖЕНИЕ)						
<u>ДОПОЛНИТЕЛЬНЫЕ СБОРОЧНЫЕ ЕДИНИЦЫ</u>						
	1		3.400-6/76	ЗАКЛАДНОЕ ИЗДЕЛИЕ МИ 4-14	2	1,1 кг
	2			ГАЗ. ТРУБА $\phi=253-1 \text{ L}=100 \text{ ГОСТ } 10704-76$	3	0,06 кг

Выборка стали на дополнительные закладные изделия

- В спецификации в графе "ПРИМЕЧАНИЕ" УКАЗАНА МАССА ОДНОГО ЭЛЕМЕНТА.
- Лотки ЛТ4; ЛТ5 изготавливаются в опалубочной форме типового лотка путем установки вкладышей.
- Арматурные сетки обрезать по месту.

МАРКА ИЗДЕЛИЯ	ЗАКЛАДНЫЕ ИЗДЕЛИЯ				Итого	ВСЕГО
	ПРОФ. СТАЛЬ ВСТ 3 КЛ ГОСТ 380-71*	АРМАТУР. СТАЛЬ ГОСТ 51459-72**				
	Л63x6	ГАЗ. ТРУБА $\phi=253-1$	КЛАСС А III			
ЛТ4; ЛТ5	1.2	0.18	1.0		2.38	2,38

ТЛ 902-		КЖИ - ЛТ4 ; ЛТ5		
ЛОТОК ЛТ4 ; ЛТ5		СТАДИЯ	МАССА	МАСШТАБ
(ЛТ1а-6-4.5В ; ЛТ1а-6-4.5Г)		Р	1,0Т	
		ЛИСТ	ЛИСТОВ	
		ЦНИИЭП		
		ИНЖЕНЕРНОГО ОБОРУДОВАНИЯ Г. МОСКВА		

И. КОНТР. ЛОУЦКЕР
СТ. ИНЖ. КУРГАНОВА
ГИП. ЛОУЦКЕР
ГЛАВ. КОНСТ. ШАПИРО
НАЧ. ОТД. КРАСАВИН

АЛЬБОМ III
ТИПОВОЙ ПРОЕКТ 902-

ИНВ. № ПОДЛ. ПОДПИСЬ И ДАТА
ВЗЛ. ИНВ. №

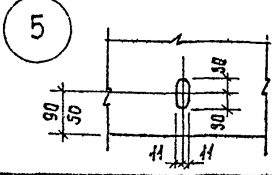
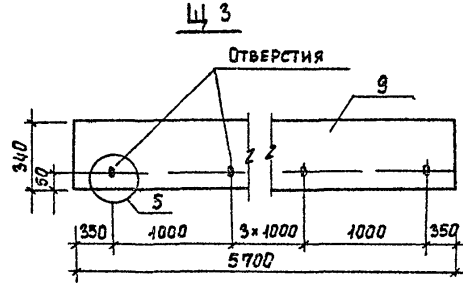
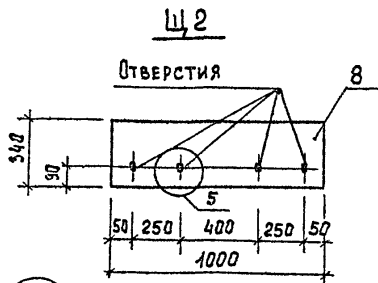
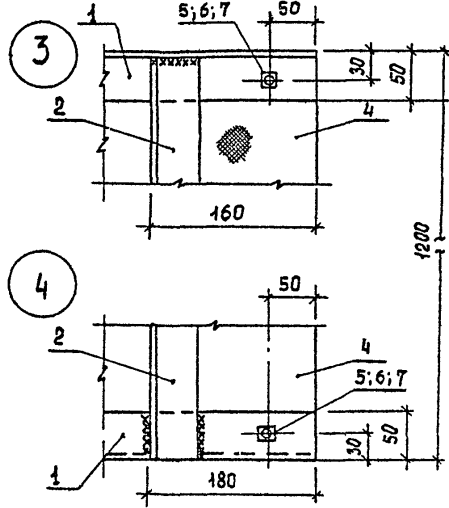
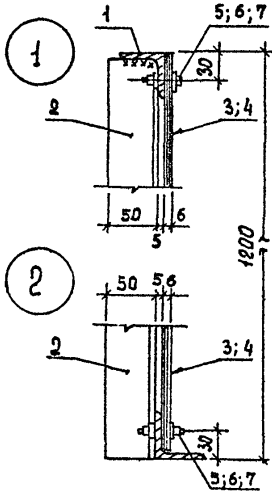
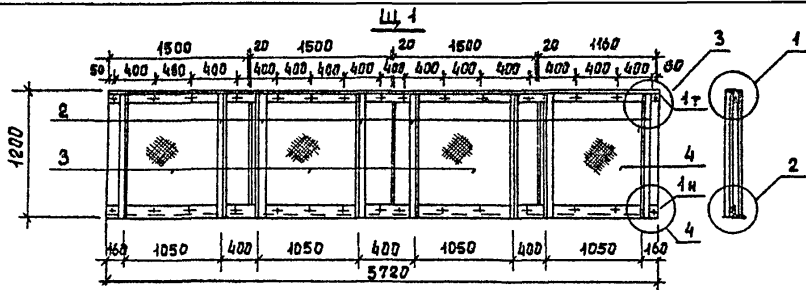

ФОРМАТ	ЗНА	ПОЗИЦ.	ОБОЗНАЧЕНИЕ	НАИМЕНОВАНИЕ	КОЛ.	ПРИМЕЧ.
<u>Щ 1</u>						
<u>СБОРОЧНЫЕ ЕДИНИЦЫ</u>						
		1		L50*5 ГОСТ 8509-72 l=5720	2	21,6 кг
		2		L 50*5 ГОСТ 8509-72 l=1195	8	4,5 кг
		3		ЛИСТ АСБЕСТОЦЕМЕНТНЫЙ δ=6 1500*1195 ГОСТ 18124-75	3	21,1 кг
		4		ЛИСТ АСБЕСТОЦЕМЕНТНЫЙ δ=6 1160*1195 ГОСТ 18124-75	1	16,4 кг
<u>СТАНДАРТНЫЕ ИЗДЕЛИЯ</u>						
		5		БОЛТ М6 ГОСТ 7796-70* l=25	30	0,02кг
		6		ГАЙКА М6 ГОСТ 5945-70*	30	0,01кг
		7		ШАЙБА ГОСТ 11371-78*	30	0,01кг
<u>Щ 2</u>						
<u>СБОРОЧНЫЕ ЕДИНИЦЫ</u>						
		8		СТЕКЛО ОРГАНИЧЕСКОЕ ПОДЕЛОЧНОЕ 1000*340 δ=5 ТУМХА 26-54	1	2,5 кг
<u>Щ 3</u>						
<u>СБОРОЧНЫЕ ЕДИНИЦЫ</u>						
		9		СТЕКЛО ОРГАНИЧЕСКОЕ ПОДЕЛОЧНОЕ 5700*340 δ=5 ТУМХА 26-54	1	12,0 кг

МАРКА	МАССА КГ
Щ 1	193
Щ 2	2,5
Щ 3	12

- В СПЕЦИФИКАЦИИ В ГРАФЕ "ПРИМЕЧАНИЕ" ДАНА МАССА ОДНОГО ЭЛЕМЕНТА.
- СВАРКУ ВЕСТИ ЭЛЕКТРОДОМ ТИПА Э 42 ПО ГОСТ 9467-75 l_{сшв} = 6 мм.
- КРЕПЛЕНИЕ АСБЕСТОЦЕМЕНТНЫХ ЛИСТОВ ВЫПОЛНЯЕТСЯ БЕЗ ПЕРЕТЯЖКИ БОЛТОВ ДЛЯ ОБЕСПЕЧЕНИЯ ВЛАЖНОСТНЫХ ДЕФОРМАЦИЙ ЛИСТА.
- МЕТАЛЛИЧЕСКИЕ КОНСТРУКЦИИ ОКРАШИВАЮТСЯ ЛАКОМ ХВ-784 ПО ГОСТ 7313-75 ЗА 3 РАЗА ПО ГРУНТОВКЕ ХС-010 ЗА 2 РАЗА.
- МАТЕРИАЛ МЕТАЛЛИЧЕСКИХ КОНСТРУКЦИЙ СТАЛЬ КЛАССА С 38/23 МАРКИ В СТ 3 КЛ 2.

			Тп 902 - КЖИ-Щ1; Щ2; Щ3		
	СТАДИЯ	МАССА	МАШТАБ		
	Р	СМ. ТАБЛ			
ЩИТ СТРУЕНАПРАВЛЯЮЩИЙ Щ 1 ; Щ 2 ; Щ 3.			ЛИСТ	ЛИСТОВ	
			ЦНИИЭП ИНЖЕНЕРНОГО ОБОРУДОВАНИЯ Г. МОСКВА		

Н. КОНТ. ЛОУЦКЕР *Л. С.*
 СТ. ИНЖ. КУРГАНОВА *М. В.*
 ГИП ЛОУЦКЕР *Л.*
 ГЛ. КОНСТ. ШАПИРО *М. С.*
 НАЧ. ОТД. КРАСАВИН *С. С.*

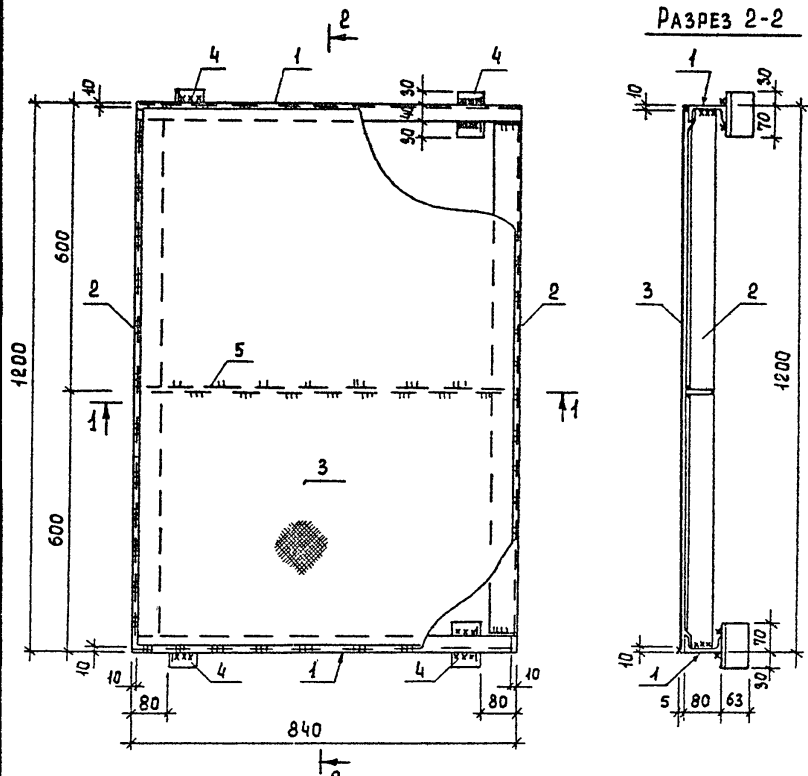

РАЗРЕЗ 2-2

РАЗРЕЗ 1-1

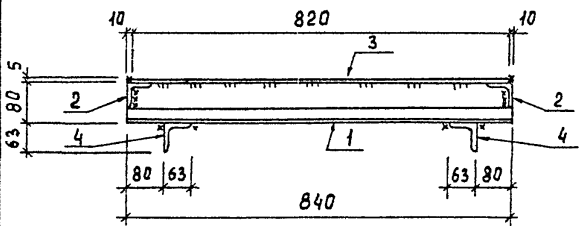

ФОРМАТ	ЗОНА	Познч.	ОБОЗНАЧЕНИЕ .	НАИМЕНОВАНИЕ	КОЛ.	ПРИМЕЧ.
			ПМ1			
			ДЕТАЛИ			
		1	Г 8 ГОСТ 8240-72 L= 840		2	5,0 кг
		2	L63x6 ГОСТ 8509-72 L=1190		2	8,2 кг
		3	СТАЛЬ РИФАЕНАЯ 1180x820 S=5 ГОСТ 8568-77		1	42,0 кг
		4	L63x6 ГОСТ 8509-72 L= 100		4	0,3
		5	- 60x6 L=800 ГОСТ 103-76		1	0,5

1. В СПЕЦИФИКАЦИИ В ГРАФЕ "ПРИМЕЧАНИЕ" УКАЗАНА МАССА ОДНОГО ЭЛЕМЕНТА.
2. СВАРКУ ВЕСТИ ЭЛЕКТРОДАМИ Э-42 ГОСТ 9467-75. ВЫСОТА СВАРНОГО ШВА h = 6мм.
3. МЕТАЛЛИЧЕСКИЕ КОНСТРУКЦИИ ОКРАШИВАЮТСЯ МАСЛЯНОЙ КРАСКОЙ ЗА 2 РАЗА ПО ГОСТ 8292-75 ПО ГРУНТОВКЕ.
4. МАТЕРИАЛ КОНСТРУКЦИЙ - СТАЛЬ КЛАССА С38/23 МАРКИ ВСт 3 кп 2 ПО ГОСТ 380-71"

		ТЛ 902-	КЖИ - ПМ1		
		ПЛОЩАДКА МЕТАЛЛИЧЕСКАЯ ПМ1	СТАДИЯ	МАССА	МАСШТАБ
			Р	69,3 кг	
		ЛИСТ		ЛИСТОВ	
		ЦНИИЭП ИНЖЕНЕРНОГО ОБОРУДОВАНИЯ г. МОСКВА			
Н. КОНТР.	ЛОУЦКЕР				
СТ. ИНЖ.	КУРГАНОВА				
ГИП	ЛОУЦКЕР				
ГЛ. КОНСТ.	ШАПИРО				
НАЧ. ОТД.	КРАСАВИН				

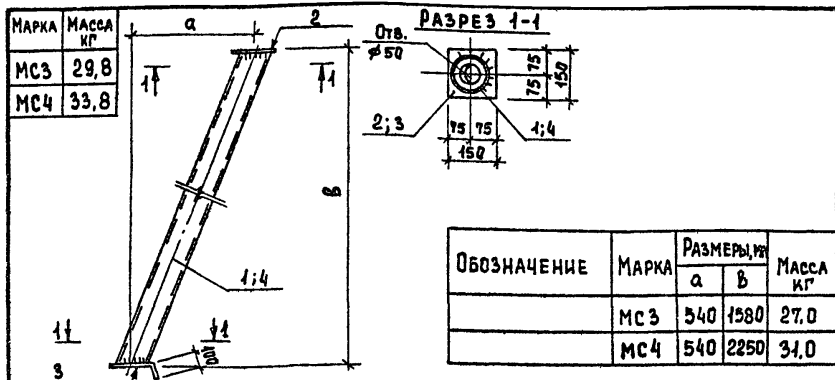

ФОРМАТ	ЗОНА	ПОЗИЦ	ОБОЗНАЧЕНИЕ	НАИМЕНОВАНИЕ	КОЛ.	ПРИМЕЧ.
МСЗ						
СБОРОЧНЫЕ ЕДИНИЦЫ						
		1		ТРУБА $d_n=144 \times 4$ $l=1670$ ГОСТ 10704-76	1	27,0 кг
		2		-150x8 $l=150$ ГОСТ 103-76*	1	1,2 кг
		3		-150x8 $l=250$ ГОСТ 103-76*	1	1,6 кг
МС4						
СБОРОЧНЫЕ ЕДИНИЦЫ						
		2		-150x8 $l=150$ ГОСТ 103-76*	1	1,2 кг
		3		-150x8 $l=250$ ГОСТ 103-76*	1	1,6 кг
		4		ТРУБА $d_n=144 \times 4$ $l=2315$ ГОСТ 10704-76	1	31,0 кг

1. В СПЕЦИФИКАЦИИ В ГРАФЕ "ПРИМЕЧАНИЕ" УКАЗАНА МАССА ОДНОГО ЭЛЕМЕНТА.
2. ОКРАСИТЬ ЛАКОМ ХС-784 ПО ГОСТ 7313-75 ЗА 3 РАЗА ПО ГРУНТОВКЕ ХС-010 ЗА 2 РАЗА.

Т.П 902-			КЖИ - МСЗ; МС4		
ИЗДЕЛИЕ СОЕДИНИТЕЛЬНОЕ МСЗ; МС4.			СТАДИЯ	МАССА	МАСШТАБ
			Р	СМ. ТАБЛ	Б/М
Н. КОНТР. ЛОУЦКЕР СТ. ИНЖ. КУРГАНОВА Г.И.П. ЛОУЦКЕР ГЛАВ. КОНСТ. ШАПИРО НАЧ. ОТД. КРАСАВИН			ЛИСТ	ЛИСТОВ	
			ЦНИИЭП ИНЖЕНЕРНОГО ОБОРУДОВАНИЯ Г. МОСКВА		

Альбом III
Типовой проект 902-

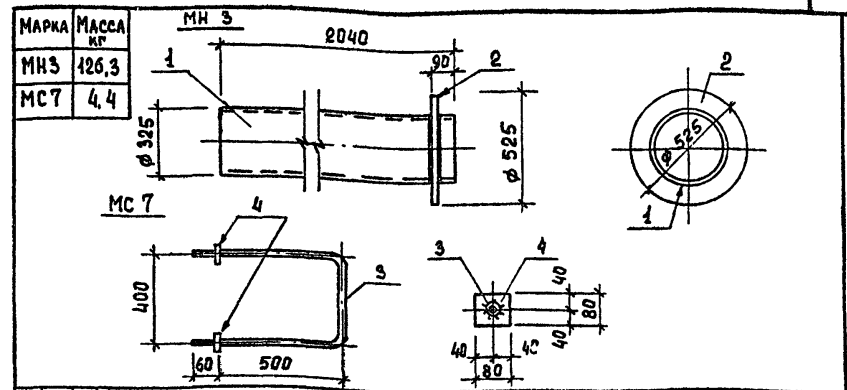

ФОРМАТ	ЗОНА	ПОЗИЦ	ОБОЗНАЧЕНИЕ	НАИМЕНОВАНИЕ	КОЛ.	ПРИМЕЧ.
МНЗ						
		1		ТРУБА $d_n=325 \times 8$ $l=1980$ ГОСТ 10704-76	1	120 кг
		2		-100x6 $l=1330$ ГОСТ 103-76	1	6,3 кг
МС7						
		3		$\phi 20$ А I $l=1530$ ГОСТ 5781-75	1	3,8 кг
		4		-80x6 $l=80$ ГОСТ 103-76	2	0,3 кг

1. В СПЕЦИФИКАЦИИ В ГРАФЕ "ПРИМЕЧАНИЕ" УКАЗАНА МАССА ОДНОГО ЭЛЕМЕНТА.
2. ОКРАСИТЬ ЛАКОМ ХС-784 ПО ГОСТ 7313-75 ЗА 3 РАЗА ПО ГРУНТОВКЕ ХС-010 ЗА 2 РАЗА.

Инв. №9 подл. Подпись и дата. Взам. инв. №9

Т.П 902-			КЖИ - МНЗ; МС7		
ИЗДЕЛИЕ ЗАКЛАДНОЕ МНЗ ИЗДЕЛИЕ СОЕДИНИТЕЛЬНОЕ МС7			СТАДИЯ	МАССА	МАСШТАБ
			Р	СМ. ТАБЛ	Б/М
Н. КОНТР. ЛОУЦКЕР СТ. ИНЖ. КУРГАНОВА Г.И.П. ЛОУЦКЕР ГЛАВ. КОНСТ. ШАПИРО НАЧ. ОТД. КРАСАВИН			ЛИСТ	ЛИСТОВ	
			ЦНИИЭП ИНЖЕНЕРНОГО ОБОРУДОВАНИЯ Г. МОСКВА		

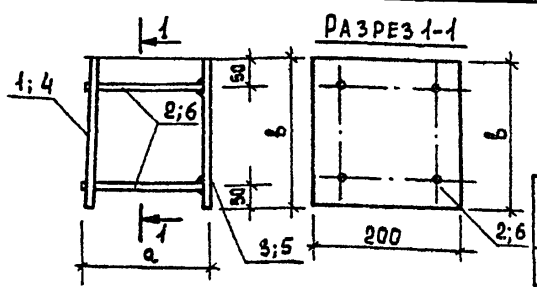

МАРКА	МАССА КГ
МН4	11,4
МН5	6,37

ОБОЗНАЧЕНИЕ	МАРКА	РАЗМЕРЫ ММ		МАССА КГ
		а	в	
	МН4	ПЕРЕК	400	5,5
	МН5	ПЕРЕК	200	3,14

ФОРМАТ	ЗОНА	ПОЗ.	ОБОЗНАЧЕНИЕ	НАИМЕНОВАНИЕ	КОЛ.	ПРИМЕЧ.
				<u>МН4</u>		
				<u>СБОРОЧНЫЕ ЕДИНИЦЫ</u>		
		1	-200x10 l=400 ГОСТ 103-76		1	5,5 кг
		2	φ12 A III l=160 ГОСТ 5.1459-72*		4	0,1 кг
		3	-200x10 l=400 ГОСТ 103-76		1	5,5 кг
				<u>МН5</u>		
				<u>СБОРОЧНЫЕ ЕДИНИЦЫ</u>		
		5	-200x10 l=200 ГОСТ 103-76		1	3,14 кг
		6	φ10 A III l=160 ГОСТ 5.1459-72*		4	0,09 кг
					1	3,14 кг

- В СПЕЦИФИКАЦИИ В ГРАФЕ "ПРИМЕЧАНИЕ" УКАЗАНА МАССА ОДНОГО ЭЛЕМЕНТА.
- СВАРКУ ПРОИЗВОДИТЬ ЭЛЕКТРОДАМИ ТИПА Э-42 ПО ГОСТ 9467-75.
- МАТЕРИАЛ ДЕТАЛИ ПОЗ. 1,3,4,5 - В Ст 3. КЛ 2 ГОСТ 380-71*.
- МАТЕРИАЛ ДЕТАЛИ ПОЗ. 2,6 - СТАЛЬ МАРКИ 35ГС.
- В ПЛАСТИНЕ ПОЗ 1,4 ОТВЕРСТИЯ РАЗЗЕНКОВАТЬ.
- ШТЫРЬ ПОЗ. 2,6 ПРИВАРИВАЮТСЯ К ПОЗ 1; 4 ПОСЛЕ УСТАНОВКИ ЗАКЛАДНОЙ ДЕТАЛИ В СТЕНЕ. РАССТОЯНИЯ МЕЖДУ ПЛАСТИНАМИ ПОЗ. 1 И 3; 4 И 5 ОПРЕДЕЛЯЮТСЯ ПО МЕСТУ.
- ЗАКЛАДНУЮ ДЕТАЛЬ ОЦИНКОВАТЬ.

ТП 902- КЖИ - МН4 ; МН5

ИЗДЕЛИЕ ЗАКЛАДНОЕ
МН4 ; МН5

СТАДИЯ	МАССА	МАСШТАБ
Р	СМ. ТАБЛ	Б/М

ЛИСТ ЛИСТОВ
ЦНИИЭП
ИНЖЕНЕРНОГО ОБОРУДОВАНИЯ
Г. МОСКВА

Н. КОНТ. ЛОУЦКЕР
СТ. ИНЖ. КУРГАНОВА
ГИП ЛОУЦКЕР
ГЛ. КОНСТ. ШАЛИРО
НАЧ. ОТД. КРАСАВИН

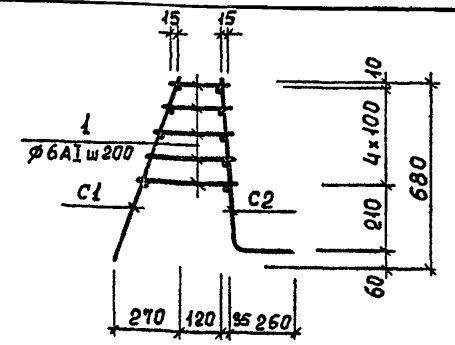

ФОРМАТ	ЗОНА	ПОЗ.	ОБОЗНАЧЕНИЕ	НАИМЕНОВАНИЕ	КОЛ.	ПРИМЕЧ.
				<u>КП1</u>		
				<u>СБОРОЧНЫЕ ЕДИНИЦЫ</u>		
			ТП 902-3-22 КЖИ-КП1-С1	СЕТКА АРМАТУРНАЯ С1	1	15,5 кг
			КЖИ-КП1-С2	СЕТКА АРМАТУРНАЯ С2	1	39,4 кг
Б.4	1			φ6 A I ГОСТ 5781-75 l _{ср} =200	70	0,057 кг

- В СПЕЦИФИКАЦИИ В ГРАФЕ "ПРИМЕЧАНИЕ" УКАЗАНА МАССА ОДНОЙ ДЕТАЛИ ИЛИ ОДНОГО ИЗДЕЛИЯ.
- МАТЕРИАЛ ПОЗ. 1 - СТАЛЬ МАРКИ В Ст 3. КЛ 2.
- СТЕРЖНИ ПОЗ. 1 ПРИВАРИТЬ К СЕТКАМ С1 И С2 С ПОМОЩЬЮ СВАРОЧНЫХ КЛЕЩЕЙ В СООТВЕТСТВИИ С ТРЕБОВАНИЯМИ СН 393-78.

ТП 902- КЖИ - КП1

КАРКАС ПРОСТРАНСТВЕННЫЙ
КП1

СТАДИЯ	МАССА	МАСШТАБ
Р	58,9 кг	

ЛИСТ ЛИСТОВ
ЦНИИЭП
ИНЖЕНЕРНОГО ОБОРУДОВАНИЯ
Г. МОСКВА

Н. КОНТ. ЛОУЦКЕР
СТ. ИНЖ. КУРГАНОВА
ГИП ЛОУЦКЕР
ГЛ. КОНСТ. ШАЛИРО
НАЧ. ОТД. КРАСАВИН

АЛЬБОМ II
ТИПОВОЙ ПРОЕКТ 902 -

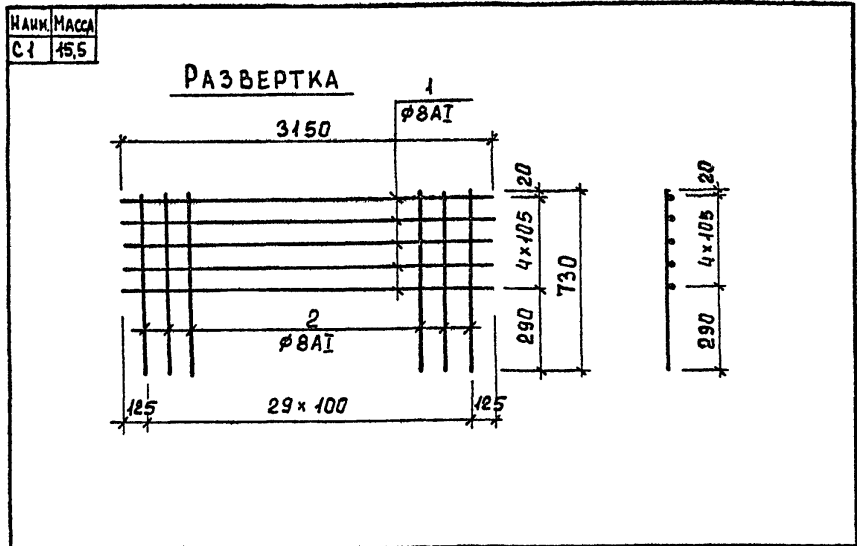

ФОРМАТ	ЗОНА	ПОЗ.	ОБОЗНАЧЕНИЕ	НАИМЕНОВАНИЕ	КОЛ.	ПРИМЕЧ.
			<u>ДЕТАЛИ</u>			
Б4		1		φ 8A I ГОСТ 5781-75 ℓ=3150	5	1,24 кг
Б4		2		φ 8A I ГОСТ 5781-75 ℓ=730	30	0,31 кг

1. В СПЕЦИФИКАЦИИ В ГРАФЕ "ПРИМЕЧАНИЕ" УКАЗАНА МАССА ОДНОЙ ДЕТАЛИ.
2. МАТЕРИАЛ ДЕТАЛИ ПОЗ. 1, 2 - СТАЛЬ МАРКИ ВСтЗ кЛ2.
3. СЕТКУ ИЗГОТОВЛЯТЬ КОНТАКТНОЙ ТОЧЕЧНОЙ ЭЛЕКТРОСВАРКОЙ В СООТВЕТСТВИИ С ТРЕБОВАНИЯМИ ГОСТ-14098-68 И СН 393-78.

тп 902 - КЖИ - КП1 - С1

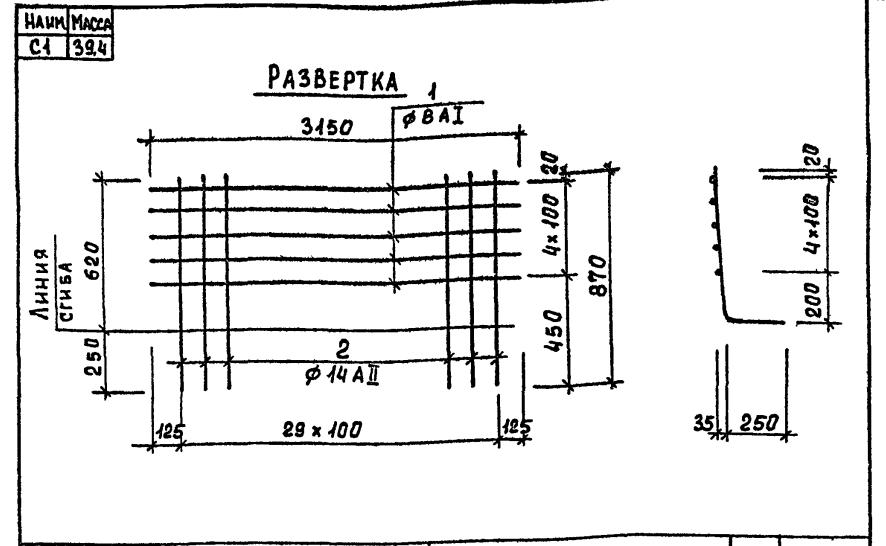

ФОРМАТ	ЗОНА	ПОЗ.	ОБОЗНАЧЕНИЕ	НАИМЕНОВАНИЕ	КОЛ.	ПРИМЕЧ.
			<u>ДЕТАЛИ</u>			
Б4		1		φ 8A I ГОСТ 5781-75 ℓ=3150	5	1,24 кг
Б4		2		φ 14A II ГОСТ 5781-75 ℓ= 870	30	1,1 кг

1. В СПЕЦИФИКАЦИИ В ГРАФЕ "ПРИМЕЧАНИЕ" УКАЗАНА МАССА ОДНОЙ ДЕТАЛИ.
2. МАТЕРИАЛ ПОЗ.1. СТАЛЬ МАРКИ ВСтЗ кЛ2, ПОЗ.2 СТАЛЬ МАРКИ ВСт5 пс 2.
3. СЕТКУ ИЗГОТОВЛЯТЬ КОНТАКТНОЙ ТОЧЕЧНОЙ ЭЛЕКТРОСВАРКОЙ В СООТВЕТСТВИИ С ТРЕБОВАНИЯМИ ГОСТ 14098-68 И СН 593-78.

тп 902 - КЖИ - КП1 - С2

ТИПОВОЙ ПРОЕКТ 902 - АЛЬБОМ №1

ИЗМ. № ПОСЛ. ПОДПИСЬ И ДАТА ВЗАМ. ИМБ. №2