

Методические указания
по проходке щелей
для противофильтрационных
завес и несущих "стен в грунте"

МИНИСТЕРСТВО ЧЕРНОЙ МЕТАЛЛУРГИИ СССР
С О Ю З Р У Д А

Всесоюзный научно-исследовательский и проектно-конструкторский
институт по осушению месторождений полезных ископаемых, специальным
горным работам, рудничной геологии и маркшейдерскому делу
В И О Г Е Ё

МЕТОДИЧЕСКИЕ УКАЗАНИЯ
ПО ПРОХОДКЕ ШЕЛЕЙ ДЛЯ ПРОТИВОФИЛЬТРАЦИОННЫХ
ЗАВЕС И НЕСУЩИХ "СТЕН В ГРУНТЕ"

Белгород 1980

УДК 624.134.16:622/627

В методических указаниях изложена технология проходки щелей для противофильтрационных завес и несудих "стен в грунте" с помощью разработанных институтом ВИОГЕМ барражных машин БМ-10/0,5-1м и БМ-0,5/50-2м глубиной проходки соответственно до 10 и 50 м.

Указания предназначены для использования при проектировании противофильтрационных завес и несудих "стен в грунте", а также для производителей, ведущих работы по проходке щелей.

Работа составлена сотрудниками лаборатории сооружения противофильтрационных завес ОСГР ВИОГЕМ канд. техн. наук П.Е.Гончаровым, инженерами И.П.Оболенцевым, В.П.Болотовым. Утверждена секцией НТС 19 декабря 1979 г. в качестве методических указаний.

В В Е Д Е Н И Е

В связи с усилением мер по охране окружающей среды все большее значение приобретают такие способы защиты от обводнения разрабатываемых месторождений полезных ископаемых и промышленных объектов, которые обеспечивают сохранение природных запасов от истощения и загрязнения.

Эффективным способом подобной защиты является использование противофильтрационных завес (ПФЗ), сооружаемых вокруг разработок месторождений и промышленных объектов. Одним из перспективных видов ПФЗ на небольшие глубины являются завесы, выполненные путем проходки в горном массиве щели (узкой глубокой траншеи) с последующим заполнением ее водонепроницаемым материалом. При заполнении щели несущим материалом (бетоном, железобетоном) образуются "стены в грунте" — элементы прогрессивного способа возведения подземных сооружений.

Настоящие методические указания посвящены первой технологической операции сооружения ПФЗ и несущих "стен в грунте" — проходке в горном массиве щелей.

Сущность способа проходки заключается в том, что в объеме щели порода разрушается механическим способом и удаляется эрлифтом. Для гидротранспорта породы и обеспечения устойчивости стенок щели она в процессе проходки заполняется глинистым раствором.

Машины БМ-10/0,5-1м для проходки щелей глубиной до 10 м, шириной 0,5 м в породах с f до 5-6 по М.М.Протоdjяконову разработаны в институте ВИОГЕМ и выпускаются (опытная партия) Тульским опытным заводом насосного и бурового оборудования треста "Союз - шахтоосушение".

Машина БМ-0,5/50-2м для проходки щелей глубиной до 50 м, шириной 0,5 м в породах с f до 2-3 по М.М.Протоdjяконову разработана и изготовлена (опытный образец) институтом ВИОГЕМ. Для нужд Минчермета СССР согласно утвержденному техническому заданию заводом-изготовителем этих машин определены ЭПМ ВИОГЕМ.

1. ОБЩИЕ ПОЛОЖЕНИЯ ПРОХОДКИ ЩЕЛИ В ГОРНОМ МАССИВЕ

1.1. Перед началом проходки щели необходимо провести подготовительные работы. Первым этапом этих работ является разбивка на местности трассы завесы, подъездных дорог для доставки необходимых материалов, подвозки глинистого раствора от растворного узла и транспортировки породы за пределы строительной площадки, трассы электролинии, траншеи для складирования шлама, извлеченного из щели. В зависимости от принятой организации работ могут быть разбиты трассы водопровода и растворопровода.

1.2. По трассе завесы проводится детальная геологическая разведка с целью уточнения характеристик проходимых пород, мощности и глубины залегания водоупора. Бурение разведочных скважин производится на 2,0-3,0 м глубже подошвы завесы.

1.3. По трассе завесы выполняется планировка полосы шириной 6,0 м. Максимальный уклон трассы не должен превышать 0,01. Грунт насыпи обязательно уплотняется катками, ее отсыпка ведется по слою с уплотнением каждого слоя. Одновременно может быть произведена (в зависимости от принятого проекта производства работ) планировка подъездных путей для подвозки к щели глинистого раствора и вывозки разрушенной породы.

1.4. Для складирования разрушенной породы на строительной площадке с одной из сторон трассы завесы проходится траншея на расстоянии не менее 3,5 м от оси завесы. Поперечное сечение траншеи определяется количеством сбрасываемого шлама, зависящего от глубины проходимой щели и принятой организации работ: будет ли разрушенная порода складироваться полностью или частично использоваться для приготовления противофильтрационного материала, будет ли полностью вывозиться за пределы строительной площадки или частично. Вместо траншеи можно возводить "карты отстоя" путем отсыпки грунтовых дамб. При погрузке разрушенной породы на транспортные средства или использовании ее в качестве противофильтрационного материала при обратном замыке щели траншея может не проходиться.

1.5. Вдоль трассы завесы за пределами полосы планировки укладываются, если предусмотрено проектом, трубопроводы для подачи воды и глинистого раствора, диаметры их определяются производительностью машины. На трубопроводах через каждые 25-30 м устанавливаются закрытые съёмными заглушками отводы для

подсоединения к ним шлангов, подающих в щель воду или глинистый раствор.

1.6. Параллельно трассе завесы, на расстоянии, обеспечивающей безопасную работу основного и вспомогательного оборудования, сооружается линия электропередачи. Комплекс машин, работающих на завесе (по проходке щели, ее заполнению и т.д.), включает передвижную понижающую подстанцию соответствующей мощности.

1.7. По трассе завесы укладывается переносной рельсовый путь из инвентарных секций, соединенных стандартными накладками. Ширина колес - 3500 мм, длина пути - 40-50 м. По мере передвижения машины освобожденные секции пути снимаются и укладываются впереди нее. Если в сцене с барражной машиной или в непосредственной близости за ней работает комплекс по закреплению щели противодиффузионным материалом - длина рельсового пути соответственно увеличивается.

1.8. При залегании у поверхности неустойчивых песчано-гравийных пород по оси трассы проходится передовая траншея под форшахту глубиной 0,8-1,0 м с креплением стенок монолитным бетоном или съёмными железобетонными крепёжными плитами. Ширина траншеи в свету должна быть на 100-150 мм больше, чем ширина проходимой щели.

1.9. При расположении уровня грунтовых вод непосредственно у поверхности земли перед проходкой щели в месте производства работ необходимо выполнить предварительное водопонижение, снизив уровень на 1,0-1,5 м.

1.10. Технологическая схема подготовки трассы приведена в прил. 1 и 2.

2. ПРОХОДКА ЩЕЛИ ГЛУБИНОЙ ДО 10 М В ПОРОДАХ С КОЭФФИЦИЕНТОМ КРЕПОСТИ ДО $f = 5-6$ ПО М.М.ПРОТОДЬЯКОВУ

2.1. Барражная машина БМ-10/0,5-1м

Барражная машина БМ-10/0,5-1м предназначена для проходки щелей шириной 0,5 м, глубиной до 10 м в породах крепостью до $f = 5-6$ по М.М.Протодьякову. Проходка ведется циклично, заходками. Рабочие чертежи машины разработаны ОКБ ВИОГЕМ в 1974 г. и доработаны в соответствии с рекомендациями межведомственной комиссии в 1976 г.



Рис. I. Схема барражной машины БМ-10/0,5-1м

Схема машины представлена на рис. I, где изображены: I - промывочный насос; 2 - сито-гидроциклонная установка; 3 - успокоитель пульпы; 4 - рукав; 5 - шланг; 6 - сальник-вертлюг; 7 - трос; 8 - буровая мачта; 9 - ротор; 10 - лебедка; II - привод бурового станка; 12 - ходовая тележка; 13 - рельсовый путь; 14 - квадратная станга; 15 - шаблон; 16 - стабилизатор-утяжелитель; 17 - породоразрушающее долото; 18 - глинистый раствор; 19 - заборное окно эрлифта; 20 - гидравлическое шагающее устройство; 21 - гидроцилиндр; 22 - направляющие; 23 - тележка очистной установки.

2.2. Подготовительные работы

2.2.1. Трасса щели подготавливается согласно п. I.

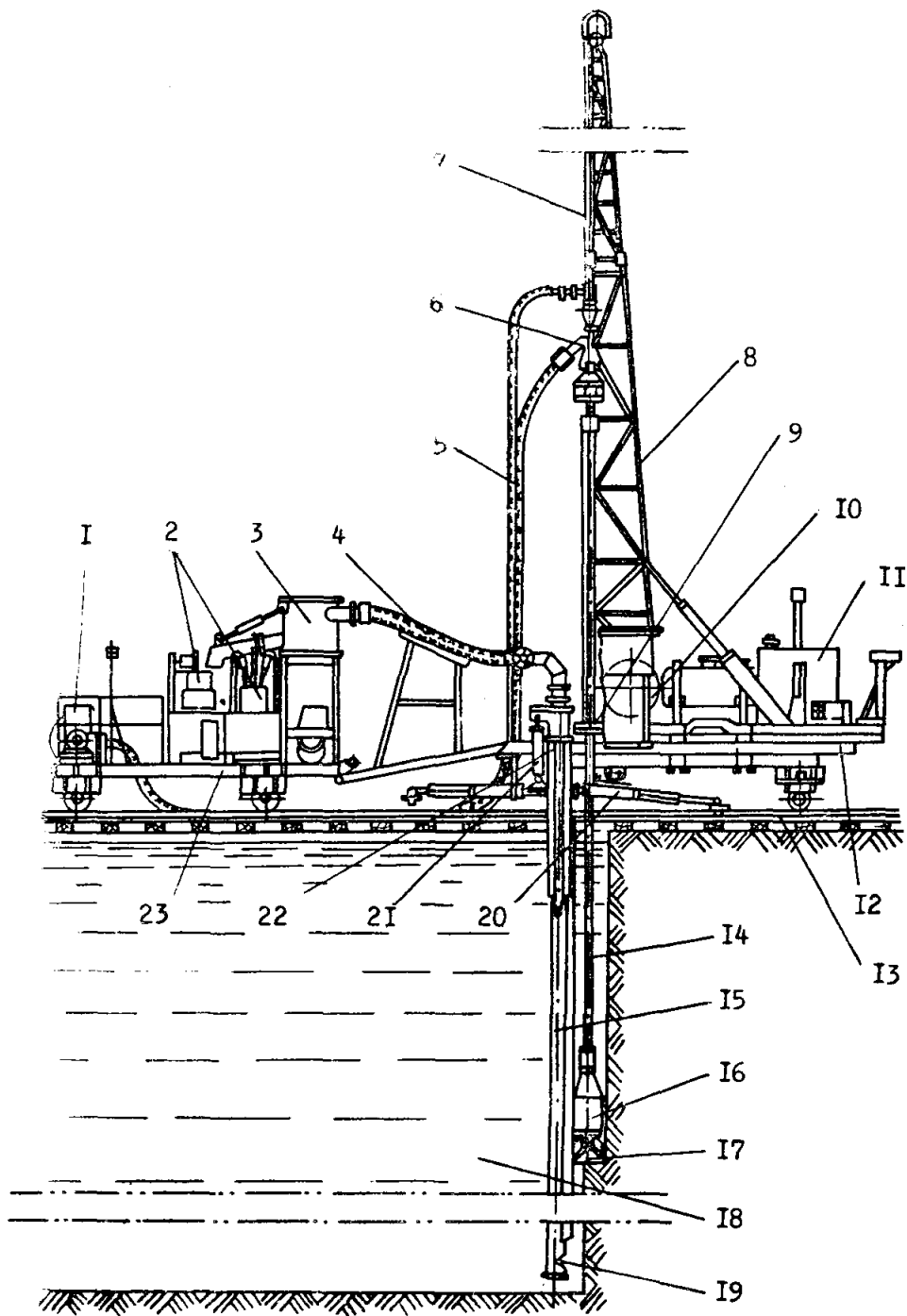
2.2.2. Перед началом монтажа машины БМ-Ю/0,5-Гм по оск ПфЗ проходится траншея глубиной I,0-I,5 м, длиной 7,0-8,0 м, шириной 0,8-I,2 м, в которой сооружается формахта соответствующих параметров

2.2.3. На уложенном рельсовом пути из рельсов марки Р-43 (зажимные кулачки механизма перемещения рассчитаны на работу с рельсами этого типа, в случае переделки кулачков могут быть использованы более тяжелые рельсы) монтируется наземная часть машины и тележка с сито-гидроциклонной установкой и буровым насосом.

2.2.4. Привод машины, сито-гидроциклонная установка и промывочный насос подключаются к передвижной понизительной подстанции, мощность которой соответствует суммарной мощности машины и механизмов, работающих на данном участке.

2.2.5. Подключаются к гидросистеме установки цилиндры перемещения машины вперед-назад, проверяется работа гидрораспределителя и цилиндров с целью установления правильности их действия, надежности фиксации, отсутствия самопроизвольного включения, выключения, возникновения перекосов и т.д.

2.2.6. На рельсы устанавливаются эксцентрикные зажимы, которые должны свободно перемещаться по рельсу при выдвигании штоков цилиндров и надежно захватывать рельс (Р-43) при втягивании штоков, а с максимально раскрытыми щеками свободно без перекосов проходить стыки с накладками.

2.2.7. Машина с помощью гидроцилиндров эксцентриковыми зажимами раскрепляется на месте с целью исключения ее перемещения по рельсам.

2.2.8. Гидрораспределитель переключается в положение "мачта",

затем мачта поднимается и раскрепляется. Собирается буровой инструмент, состоящий из долота, стабилизатора и ведущей бурильной трубы с сальником-вертлюгом. Сальник-вертлюг соединяется шлангом с промывочным стояком, установленным на мачте, а стояк — с буровым насосом.

2.2.9. Отрытая траншея заполняется глинистым раствором, и с прямой промывкой проходится монтажная скважина диаметром 500 мм, глубиной на 1,0 м, превышающей проектную глубину щели.

2.2.10. По окончании бурения монтажной скважины машина с помощью гидроцилиндра и эксцентрикового зажима перемещается вперед на 500 мм. Отсоединяется и смещается в сторону ротор бурового агрегата. Направляющий шаблон вставляется в специальные пазы на платформе и опускается в пробуренную скважину. Установка шаблона осуществляется краном или с помощью собственной лебедки и мачты. К направляющему шаблону подсоединяется цилиндр подъема и проверяется перемещение шаблона в пазах платформы: оно должно быть свободным без перекосов и расклиниваний.

2.2.11. Долото со стабилизатором устанавливается под ротором в рабочее положение в направляющий желоб шаблона, ведущая бурильная труба (квадрат) поднимается в верхнее положение.

2.2.12. Ротор устанавливается на место, ведущая труба опускается через ротор и подсоединяется к стабилизатору; эрлифт, смонтированный в направляющем шаблоне, с помощью шланга соединяется с ситоциклонной установкой, а его воздушная трубка — с компрессором типа ЭК-9М (ДК-9М).

2.2.13. Перед началом проходки щели опробуется гидравлическая система машины путем кратковременного включения в работу эрлифта, промывочного насоса и ситоциклонной установки.

2.2.14. Технологическая схема подготовительных работ приведена в прил. I.

2.2.15. Для монтажных работ может быть использован любой передвижной кран грузоподъемностью 20 т.

2.3. Проходка щели

2.3.1. Проходка щели барражной машиной БМ-10/0,5-1м производится вертикальными циклическими заходками, величина которых составляет 200—300 мм. В качестве породоразрушающего инструмента используются буровые долота лопастного (для мягких пород) и шарошечного (для более крепких пород) типов. Порода, разрушенная до-

лотом, удаляется с забоя заходки струей глинистого раствора и падает на дно щели, откуда восходящим потоком глинистого раствора с помощью эрлифта выдвигается на поверхность. Поднятая на поверхность растворо-породная пульпа направляется на ситогидроциклонную установку. Очищенный раствор подается обратно в щель, а разрушенная порода сбрасывается в отвал. По достижении заходкой проектной глубины буровой инструмент поднимается на поверхность, машина пере-мещается вперед на величину заходки, и весь цикл работ повторяется.

2.3.2. В процессе бурения заходки реактивные силы забоя, действующие на долото в сторону выработанного пространства (возникающие из-за несимметричной по отношению к оси долота формы забоя и неодинакового напряженного состояния породы в различных его точках), воспринимаются направляющим шаблоном, жестко связанным с платформой машины в горизонтальной плоскости.

2.3.3. Осевая нагрузка на долото в процессе проходки щели заходками создается весом бурового инструмента. Проходка ведется на первой скорости вращения ротора агрегата (110 об/мин). Более высокие скорости нежелательны, так как с их ростом увеличивается динамическая нагрузка на шаблон. Расход глинистого раствора для промывки долота и забоя проходимой заходки должен составлять 10-15 л/с.

2.3.4. Производительность эрлифта выбирается из условия полного удаления разрушаемой породы из щели, что происходит при скорости восходящего потока непосредственно у забортного окна пульпо-подъемной трубы не менее 1,0 м/с при содержании твердых частиц в пульпе в пределах 10 + 12% по объему.

2.3.5. В процессе проходки щели должен осуществляться контроль за осадком шлама, который допустим в пределах 0,2 м на каждые 10 м глубины щели. Если высота осевшего шлама превышает указанную величину, то при необходимости пройденный участок очищается от шлама повторной проходкой, а в дальнейшем для снижения количества выпавшего шлама необходимо повысить стабильность глинистого раствора, увеличить производительность эрлифта или, в крайнем случае, снизить скорость проходки щели.

2.3.6. С целью снижения интенсивности износа шламовых насосов ситогидроциклонной установки и исключения их преждевременной поломки необходимо ежемесячно очищать емкость установки от осевшего шлама.

2.3.7. При каждой остановке проходки щели, эрлифт работает в

течение 10-15 м при вращающемся в нижнем положении долоте, затем буровой инструмент извлекается на поверхность, а направляющий шаблон приподнимается гидроцилиндром в крайнее верхнее положение. При возобновлении проходки сначала включается в работу эрлифт, шаблон опускается гидроцилиндром в крайнее нижнее положение и проходка возобновляется.

2.3.8. С целью исключения смещений заходов относительно друг друга в вертикальной плоскости и предупреждения разрыва сплошности проходимой щели на глубине не рекомендуется выравнивать с перемещениями по вертикали те секции рельсового пути, на которых стоит машина. В случае необходимости выравнивание машины осуществляется постепенной подсыпкой балласта под расположенные впереди секции с обязательным их скреплением между собой накладками.

2.3.9. Для предотвращения обвала стенок щели уровень глинистого раствора в ней не должен падать более 0,5 м ниже поверхности земли.

3. ПРОХОДКА ЩЕЛЕЙ ГЛУБИНОЙ ДО 50 М В ПОРОДАХ С КОЭФФИЦИЕНТОМ КРЕПОСТИ ДО $f = 2-3$ ПО М.М.ПРОТОДЬЯКОВУ

3.1. Барражная машина БМ-0,5/50-2м

Барражная машина БМ-0,5/50-2м предназначена для проходки щелей шириной 0,5 м, глубиной до 50 м в породах с коэффициентом крепости до $f = 2-3$ по М.М.Протодьякову. Проходка ведется непрерывным способом на полную глубину щели.

Машина разработана институтом ВИОГЕМ, опытный образец прошел промышленные и междуведомственные испытания. В соответствии с рекомендациями междуведомственной комиссии ОКБ ВИОГЕМ переработана техническая документация в 1978 г.

Схема машины представлена на рис.2, где изображены: 1 - поршневой насос; 2 - успокоитель потока пульпы; 3 - шланги; 4 - шарнирная подвеска; 5 - ведущая секция рабочего органа; 6 - опорная рама; 7 - направляющие; 8 - гидроцилиндры; 9 - гидродвигатель; 10 - маслостанции; 11 - трос; 12 - тяговое устройство; 13 - ходовая тележка; 14 - подшипники; 15 - резцы; 16 - штанги; 17 - трос; 18 - секции труб; 19 - заборные окна; 20 - дополнительные съемные грузы; 21 - ситоциклонная установка; 22 - технологические платформы; 23 - рельсовый путь.



Рис.2. Схема барражной машины БМ-0,5/50-2м.

3.2. Подготовительные работы

3.2.1. Трасса щели подготавливается согласно п.1.

3.2.2. Для монтажа рабочего органа машины в горном массиве бурится монтажная скважина.

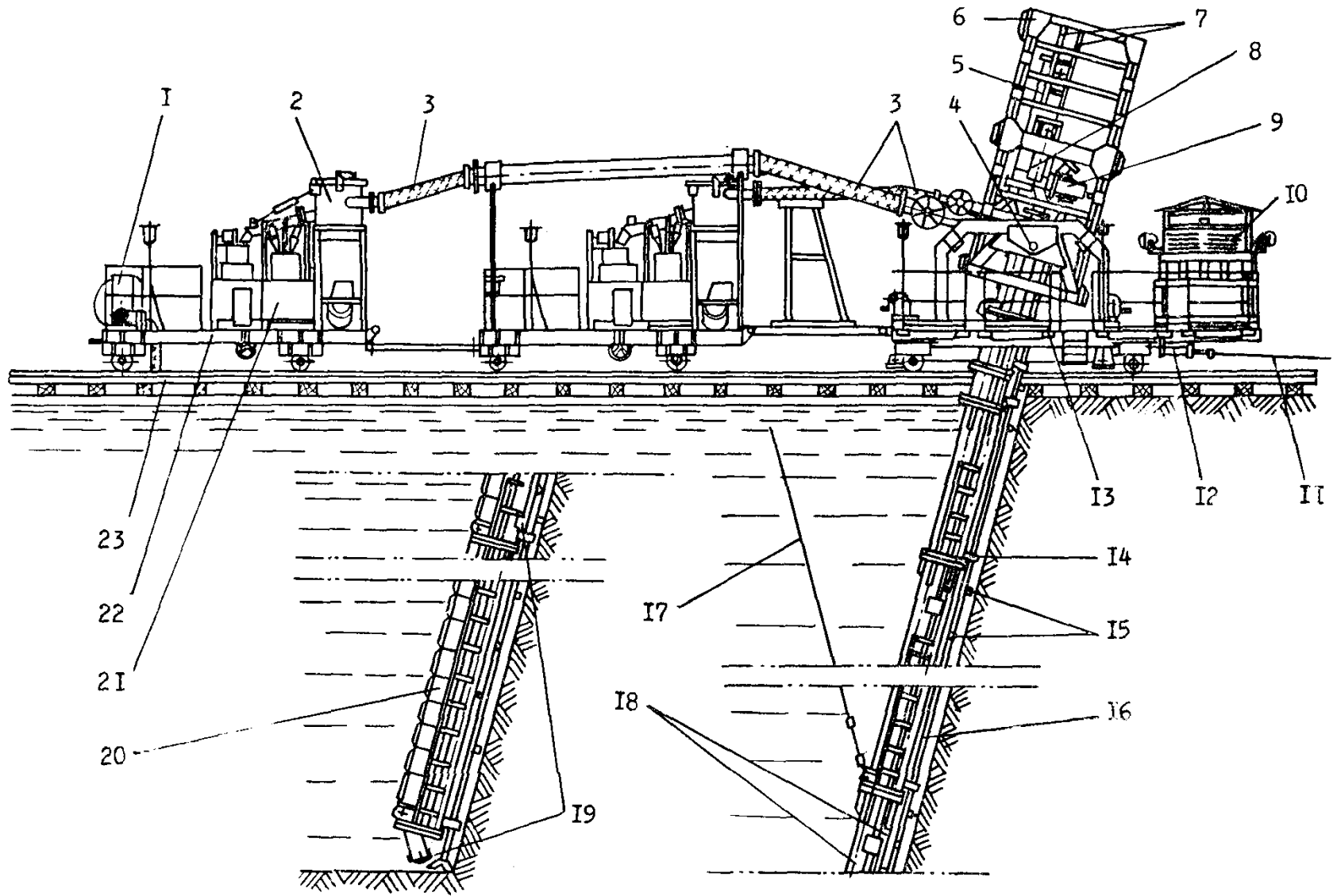
3.2.3. Перед началом бурения монтажной скважины в стороне от трассы отрывается отстойник, объем которого должен быть не менее двойного объема этой скважины.

3.2.4. Монтажная скважина бурится глубиной на 2-3 м, превышающей длину рабочего органа, которая в свою очередь обуславливается глубиной проходимой щели. Бурение ведется агрегатом ГБА-15В в два этапа: диаметром 500 мм, а затем расширяется до 1200 мм. При глубинах до 25 м и наличии на объекте производства работ плоского грейфера вместо монтажной скважины может быть пройдена монтажная заходка.

3.2.5. Впереди по ходу движения машины (проходки щели) устанавливается якорь, рассчитанный на горизонтальное усилие не менее 50 кН. Расстояние от оси скважины до якоря должно быть не более 120 м.

3.2.6. Монтаж наземной части производится в следующем порядке: сначала монтируется машина, затем технологические платформы.

3.2.7. Сборка рабочего органа выполняется с помощью крана, используется специальная монтажная рама, входящая в комплект оборудования машины, которая в процессе сборки устанавливается над монтажной скважиной. Правильность сборки породоразрушающей части проверяется периодическим проворачиванием режущих штанг вручную трубным ключом. Штанги должны проворачиваться вручную плавно, без заеданий. Перед монтажом очередной секции производится продувка воздушных трубок эрлифта с целью проверки их состояния. Продувка осуществляется сжатым воздухом от компрессора.

3.2.8. В зависимости от глубины проходимой щели к работе подготавливается от одного до трех эрлифтов: при глубине щели до 25-27 м - один, до 40-42 м - два, до 50 м - три эрлифта. Заборные окна эрлифтов располагаются на тех же глубинах.

3.2.9. Спуск рабочего органа в монтажную скважину производится с помощью крана соответствующей грузоподъемности. На рабочий орган при необходимости устанавливаются дополнительные грузы, располагаемые со стороны, противоположной режущим штангам. Они устанавливаются при проходке щели в более крепких породах. Если последние залегают в разрезе в виде пропластков, то грузы распола -

гаются в интервале их залегания. Если таких пропластков несколько и они равномерно распределены по всей мощности разреза, то дополнительные грузы (масса одного груза 500 кг, длина 0,8 м) распределяются по длине рабочего органа также равномерно. Количество дополнительных грузов, устанавливаемых по длине, обуславливается крепостью пород, в которых проходится щель. Масса 1 пог.м рабочего органа за счет установки грузов может изменяться от 290 кг (без грузов) до 790-850 кг.

3.2.10. Собранный и опущенный в монтажную скважину рабочий орган соединяется с ведущей секцией машины при помощи болтов. Технологические платформы связываются с машиной и между собой посредством жестких сцепок. Эрифтные трубы соединяются с упорами ситогидроциклонных установок гибкими шлангами. К воздушным трубам эрифтов подключаются шланги от компрессоров. Трос тяговой лебедки подсоединяется к якорю. Все электродвигатели через блоки управления подключаются к понижительной подстанции. Проверяется правильность подключения электродвигателей машины и технологического оборудования.

3.2.11. Производится проверка работы всех узлов машины и комплектующего оборудования на холостом ходу. С этой целью сначала включаются ситогидроциклонные установки (СГУ), емкости которых предварительно заполняются глинистым раствором (например, с помощью промывочного насоса, расположенного на ТП-2). Уровень глинистого раствора в скважине при опробовании работы машины не должен падать ниже 0,5 м от поверхности земли. Рабочий орган поднимается в крайнее верхнее положение, и включаются в работу эрифты, при этом глинистый раствор из емкостей СГУ должен поступать в монтажную скважину. После того, как работа эрифтов опробована, включают вращение режущих штанг, привод гидроцилиндров осевого качания рабочего органа и ведут наблюдения за работой машины и комплектующего оборудования в течение 10-15 циклов осевых качаний рабочего органа. При отсутствии неполадок машина и комплектующее оборудование считаются подготовленными к ведению работ по проходке щели.

3.2.12. Технологическая схема подготовительных работ приведена в прил.2.

3.3. Вывод машины БМ-0,5/50-2м на рабочий режим

3.3.1. Особенностью работы настоящей машины является то, что в процессе проходки ее рабочий орган отклонен от вертикали под уг-

лом от 5 до 25°. Это обуславливает специфику вывода машины на рабочий режим, который подбирается таким, чтобы исключить изгиб и поломку рабочего органа при выводе его из монтажной скважины в процессе зарезки щели.

3.3.2. Для щелей глубиной до 25 м порядок вывода машины на рабочий режим следующий. Включаются в работу механизмы машины и вспомогательного оборудования, кроме тяговой лебедки.

3.3.3. Тяговую лебедку включают на минимальную скорость (0,5 м/ч) и начинают зарезку щели при непрерывном перемещении машины. Периодически (через 0,5 ч) производится замер отклонения от вертикали рабочего органа (по отклонению опорной рамы).

3.3.4. Через каждые 0,5 ч работы машины производится контроль напряженного состояния рабочего органа по величине его изгиба. С этой целью останавливаются механизмы вращения штанг и осевого качания рабочего органа и отпускается трос тяговой лебедки. Если изгиб органа в допустимых пределах, то машина остается на месте, в этом случае проходка продолжается на прежнем режиме. Если обнаружен недопустимый изгиб рабочего органа, который устанавливается по стремлению машины отодвинуться назад при выключенной подаче, то его на малой скорости снова подводят к забоя, выключают тяговую лебедку и проводят проработку забоя на месте до тех пор, пока изгиб органа не будет устранен.

3.3.5. По достижении рабочим органом стабилизированного угла отклонения от вертикали (остается постоянным по мере зарезки щели) скорость подачи машины постепенно увеличивается пока стабилизированный угол не достигнет следующих значений: при проходке щели в мягких породах 8-12°, в более крепких - 18-25°.

3.3.6. При глубине щели более 25 м порядок вывода машины на рабочий режим следующий. Включаются в работу все ее механизмы, кроме тяговой лебедки. При этом рабочий орган должен занимать положение, при котором его породоразрушающие резцы находятся непосредственно у стенки монтажной скважины. Затем с помощью тяговой лебедки на скорости, не превышающей 1,0 м/ч, машина продвигается на 100-150 мм; далее лебедка выключается и производится проработка при неподвижной машине в течение 10-15 мин. После этого привод рабочего органа выключается и отпускается трос лебедки. Если машина при этом смещается назад, то это свидетельствует о значительном изгибе рабочего органа. Для его устранения производится повторная проработка забоя при неподвижной машине до тех пор, пока орган не примет прямолинейную форму (смещения машины назад пре-

кратятся). После этого производится очередная подача машины на 100–150 мм с последующей проработкой забоя на месте в течение 10–15 мин и контролем изогнутости рабочего органа. Такие операции повторяются до тех пор, пока не стабилизируется угол отклонения рабочего органа от вертикали (замеры угла производятся перед каждой очередной подачей машины).

3.3.7. Если достигнутая средняя скорость недостаточна, величину дискретных перемещений машины увеличивают до 300 мм и все описанные операции повторяются. После стабилизации угла отклонения рабочего органа от вертикали проходка продолжается при непрерывном движении машины со скоростью

$$V = \frac{L}{t_1 + t_2}$$

где V – допустимая скорость непрерывной подачи машины, равная среднедостигнутой в конце ее вывода на рабочий режим, м/с; L – величина перемещения, м; t_1 – время перемещения машины на эту величину, с; t_2 – время проработки на месте, с.

3.4. Проходка щели

3.4.1. Проходка щели машиной БМ–0,5/50–2м осуществляется при непрерывной подаче. После вынужденных остановок работа машины возобновляется с последовательного включения эрлифта (при крайнем верхнем положении рабочего органа), ситогадроциклонных установок, вращения режущих штанг, механизма качания рабочего органа и тяговой лебедки.

3.4.2. С целью исключения обвалов стенок щели, она постоянно должна быть заполнена глинистым раствором. Колебания уровня допускаются в пределах 0,5–1,0 м от поверхности земли. При использовании растворов с низкой стабильностью, большим суточным отстоем, а также в тех случаях, когда несвязные породы залегают непосредственно у поверхности земли, к заполнению щели глинистым раствором предъявляются более жесткие требования: уровень колебания раствора не должен превышать 0,2–0,3 м.

3.4.3. Частоты вращения режущих штанг и осевых качаний рабочего органа обусловлены оптимальным шагом резания, который для принятых резцов составляет 25–30 мм. В существующем варианте машины, имеющей амплитуду возвратно-поступательных перемещений рабочего органа 1000 мм, указанный шаг обеспечивается при следующих частотах: качаний рабочего органа – одно в минуту, вращения

режущих штанг - $6,3-8,4 \text{ с}^{-1}$ (65-80 об/мин).

3.4.4. Масса рабочего органа при проходке щели подбирается исходя из нагрузки на один резец, находящийся в контакте с породой, и оптимальных углов отклонения рабочего органа от вертикали. При проходке щелей в мягких породах нагрузка на резец должна быть не менее 400-500 Н (40-50 кг), а в более крепких породах - 2500-3000 Н (250-300 кг). Такие нагрузки обеспечиваются при массе 1 пог.м рабочего органа от 290 до 800 кг, которая регулируется съёмными грузами. При проходке щели в породах с включением твердых пропластков съёмные грузы на рабочем органе устанавливаются в интервале залегания этих пропластков.

3.4.5. Производительность эрлифта выбирается из условия полного удаления разрушенной породы из щели, что происходит при скорости восходящего потока жидкости над заборным окном эрлифта не менее 0,8-1,0 м/с при содержании твердых частиц в пульпе по объему в пределах 10-12%.

3.4.6. Параметры глинистого раствора должны контролировать ся не реже двух раз в смену. Пробы для контроля берутся на растворном узле, на сливах из ситоцентрифужных установок и из щели с глубины 1,0 м на расстоянии 2-3 м от задней технологической платформы. Требования к качеству глинистого раствора повышаются при проходке щели в несвязных породах и перед предстоящими перерывами в работе на ночное время, выходные дни и т.д.

3.4.7. В процессе проходки щели должен осуществляться постоянный контроль за уровнем шлама, выпавшего из раствора на дно. Его величина не должна превышать 0,2 м на каждые 10 м глубины щели. Если высота шлама более указанной величины, то пройденный участок очищается от него повторной проходкой. Для этого рабочий орган с помощью лебедки поднимается на такую высоту, чтобы нижний его конец находился над шламом; машина отводится назад, включаются эрлифт, ситоцентрифужная установка и привод штанг; рабочий орган опускается до контакта нижних резцов с дном щели и при скорости перемещения машины 3-4 м/ч производится очистка щели от осевшего шлама без качания рабочего органа.

3.4.8. При сооружении ПФЗ в геологическом разрезе с маломощным водоупорным пластом в процессе проходки щели необходимо тщательно следить за углом отклонения рабочего органа от вертикали и поддерживать его в заданных пределах для того, чтобы не допустить выхода рабочего органа за пределы кровли и подошвы водоупора.



3.4.9. При установившемся угле отклонения рабочего органа про-

ходка щели в конкретном геологическом разрезе ведется на скорости соответствующей данному углу. При этом периодически (через каждые 5-6 м проходки) осуществляется контроль за углом отклонения. Замеры выполняются с помощью угломера, прикрепленного к передней или задней грани стоек опорной фермы. Если в процессе проходки угол возрастает сверх допустимых пределов, необходимо на рабочий орган установить дополнительные грузы или, в крайнем случае, снизить скорость подачи машины. При уменьшении угла отклонения скорость подачи машины может быть увеличена.

3.4.10. В случае необходимости изменения направления проходки щели в точке поворота заранее бурится скважина диаметром 1200 мм, глубиной на 2-3 м больше длины рабочего органа. Проходка щели в прежнем направлении ведется до тех пор, пока нижняя часть рабочего органа не окажется в скважине. Подачей машины назад рабочий орган выставляется в скважине в вертикальное положение. Затем, с помощью крана соответствующей грузоподъемности машина и рельсовый путь поворачиваются в заданном направлении. Далее осуществляются зарезка щели (согласно п.3.3) и ее проходка в новом направлении.

3.4.11. С целью снижения интенсивности износа шламовых насосов ситогидроциклонных установок и исключения их преждевременной поломки необходимо ежемесячно производить очистку емкостей установок от накопившегося шлама.

Технологическая схема работы машины
БМ-10/0,5-1м

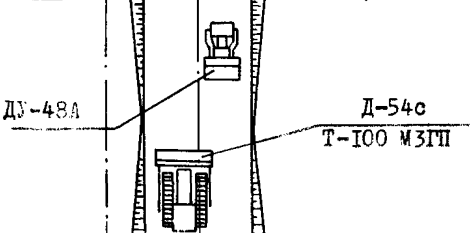
№ п/п	Схема производства работ		Наименование операций	Механизмы и их марки	Условия производства работ
I	2		3	4	5
I	 <p>Ось траншеи</p> <p>Ось завесы</p> <p>Ось ЛЭП</p> <p>Разведочная скважина</p>		Разбивка трассы за - весы, траншеи, ЛЭП, разведочных скважин		Работы выполняются маркшейдерской службой
	 <p>УГБ-50</p>		Детальная геологическая разведка трассы	Установка разведочного бурения УГБ-50	Бурение производится на 2-3 м глубже подошвы завесы
	 <p>ДУ-48А</p> <p>Д-54с</p> <p>Т-100 МЗП</p>		Планировка грунта с уплотнением насыпи	Бульдозер Д-54с на тракторе Т-100 МЗП. Коток ДУ-48 А	Ширина полотна 6 м, максимальный уклон не более 0,01

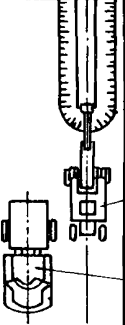
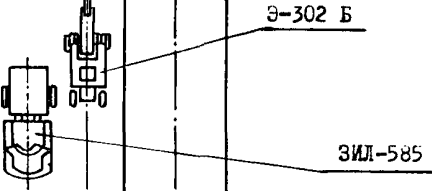
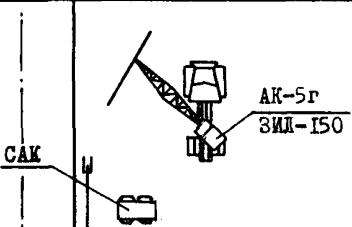
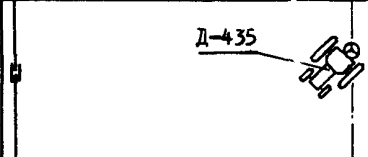
I		2	3	4	5
4		 <p>Э-302 Б</p> <p>ЗИЛ-585</p>	<p>Рытье траншеи для сброса пульпы при проходе щели</p>	<p>Экскаватор Э-302 Б, автосамосвал ЗИЛ-585</p>	<p>Расстояние от оси навесы до бровки канавы 3,5 м</p>
5		<p>САК</p> <p>АК-5г</p> <p>ЗИЛ-150</p>	<p>Укладка растворопроводов</p>	<p>Автокран АК-5г на автомашине ЗИЛ-150, сварочный агрегат САК</p>	<p>Раскладка труб, установка отводов, сварка стыков</p>
6		<p>Д-435</p>	<p>Бурение ям под опоры ЛЭП</p>	<p>Бурильная машина Д-435 на тракторе "Беларусь"</p>	<p>Диаметр ямы 0,65 м, глубина 1,7 м</p>

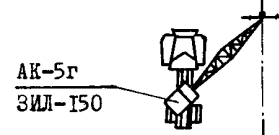
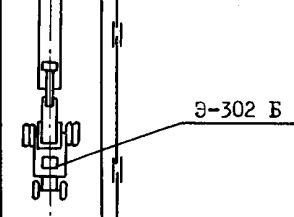
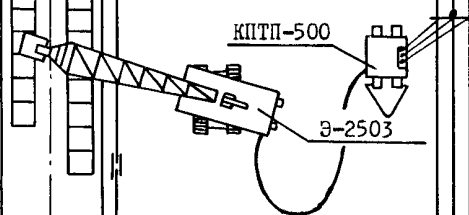
I	2	3	4	5
7	 <p>AK-5г ЗИЛ-150</p>	Установка опор ЛЭП	Автокран АК-5г на автомашине ЗИЛ-150	Опоры деревянные
8		Монтаж линии электропередачи		Напряжение 6 кВ
9	 <p>Э-302 Б</p>	Рытье опережающей траншеи	Экскаватор Э-302 Б, автосамосвал ЗИЛ-585	Глубина траншеи 0,8-1,0 м
9а	 <p>КПТП-500 Э-2503</p>	Укладка горизонтальных железобетонных плит	Кран Э-2503, понизительная подстанция КПТП-500	Вариант для неустойчивых грунтов

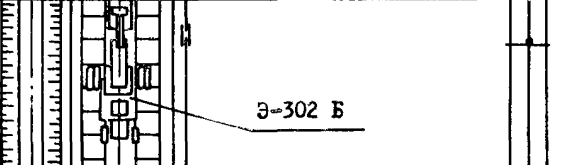
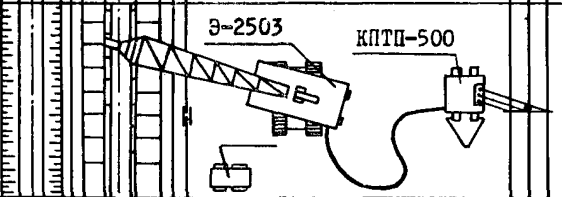
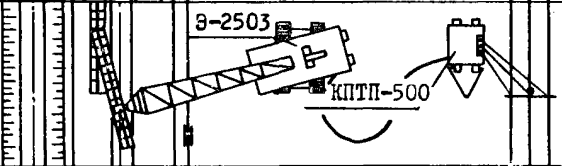
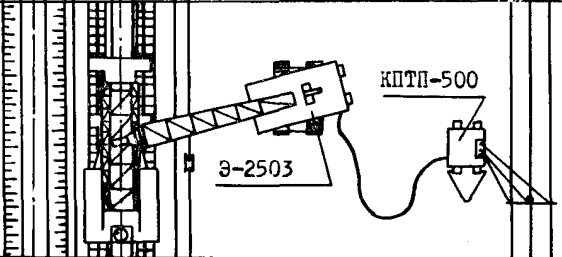
I	2	3	4	5
9б		<p>Рытье опережающей траншеи</p>	<p>Экскаватор Э-302 Б, авто-самосвал ЗИЛ-585</p>	<p>Вариант для неустойчивых грунтов</p>
9в		<p>Установка вертикальных железобетонных плит</p>	<p>Кран Э-2503, пониженная подстанция КПТП-500, сварочный агрегат САК</p>	<p>Вариант для неустойчивых грунтов</p>
10		<p>Укладка секций рельсового пути</p>	<p>Кран Э-2503, пониженная подстанция КПТП-500</p>	<p>Ширина колеи 3500 мм</p>
II		<p>Монтаж машины и узла очистки раствора</p>	<p>Кран Э-2503, пониженная подстанция КПТП-500</p>	

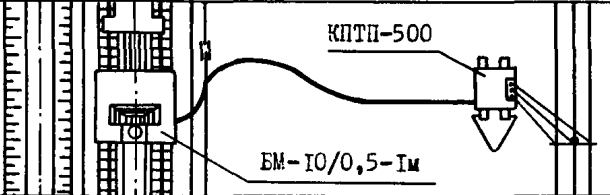
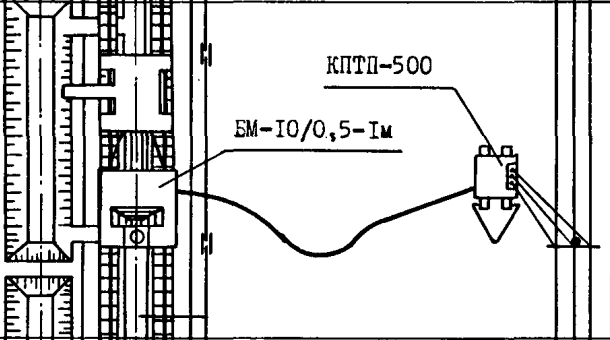
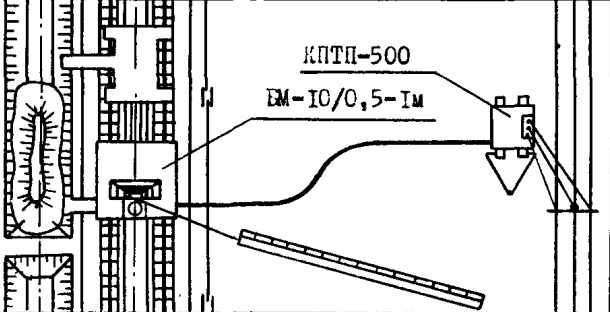

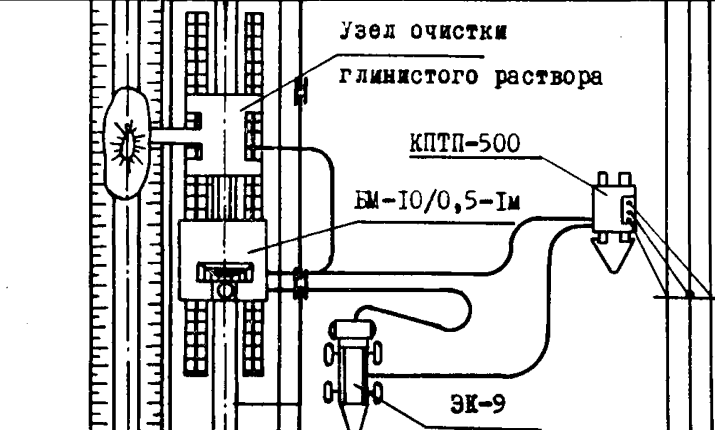
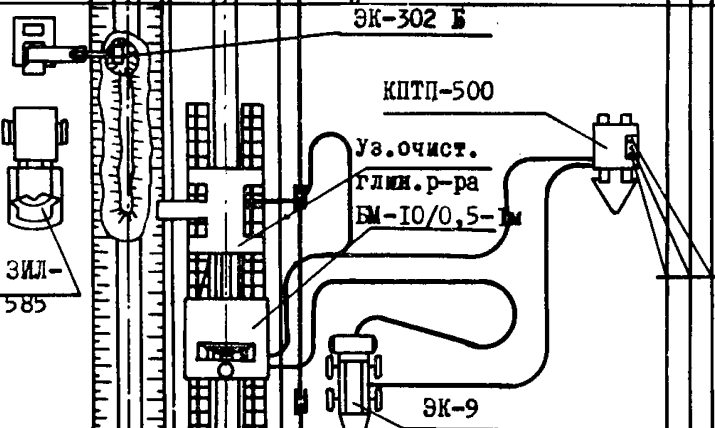
1	2	3	4	5
12		Подъем мачты	Понижительная подстанция КПТП-500	
13		Бурение монтажной скважины	Машина БМ-10/0,5-1м, понижительная подстанция КПТП-500	
14		Спуск направляющего шаблона	Машина БМ-10/0,5-1м, понижительная подстанция КПТП-500	

I	2	3	4	5
15	 <p>Узел очистки глинистого раствора</p> <p>КПТП-500</p> <p>БМ-10/0,5-1м</p> <p>ЭК-9</p>	<p>Подключе - ние меха - низмов, опробова - ние эрлиф - та и всех механизмов</p>	<p>Машина БМ-10/0,5-1м, узел очистки раствора, комп - рессор ЭК-9, понижительная подстанция КПТП-500</p>	<p>В процессе работы эр - лифта уро - вень раст - вора в тран - шее не должен падать ни - же 0,5 м</p>
16	 <p>ЭК-302 Б</p> <p>КПТП-500</p> <p>Уз. очист. глин. р-ра БМ-10/0,5-1м</p> <p>ЭК-9</p> <p>ЗИЛ-585</p>	<p>Проходка щели</p>	<p>Машина БМ-10/0,5-1м, узел очистки раствора, компрессор ЭК-9, пони - жительная подстанция КПТП-500, эк - скаватор Э-302 Б, автосамосвал ЗИЛ-585</p>	

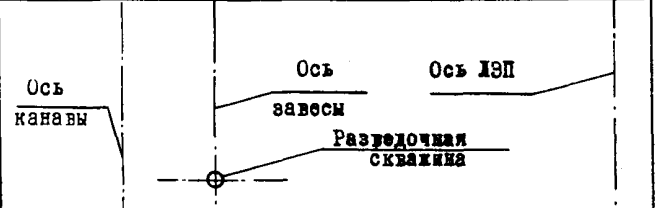
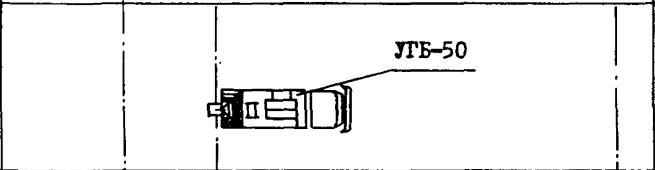
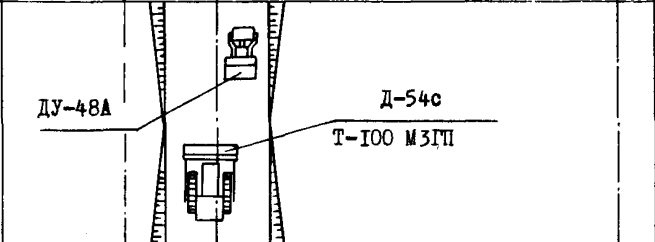
Технологическая схема работы машины
БМ-0,5/50-2м

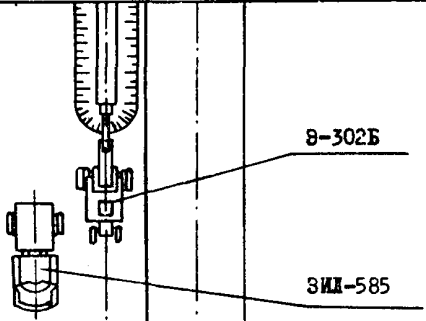
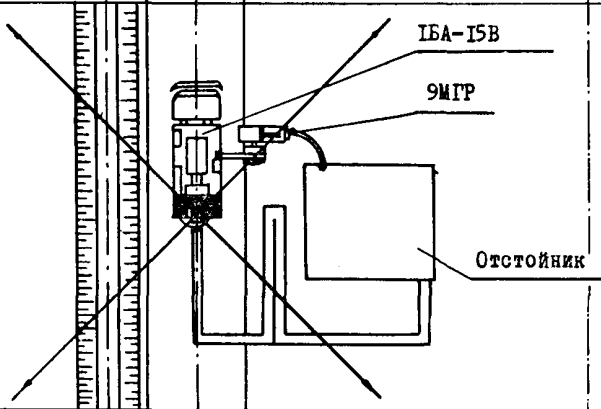
№ ц/п	Схема производства работ	Наименова- ние опера- ций	Механизмы и их марки	Условия производства работ
I	2	3	4	5
I		Разбивка трассы за - весы, кана - вы, ЛЭП, разведочных скважин		Работы выпол - няются марк - шейдерской службой
2		Детальная геологическая разведка трассы	Установка разведочного бурения УГБ-50	Бурение произ - водится на 2-3 м глубже проектной от - метки подошвы
3		Планировка трассы с уплотнени - ем грунта насыпи	Бульдозер Д-54с с на тракторе Т-100 МЗП, каток ДУ-48А	Ширина полотна 6 м, максималь - ный уклон 0,01

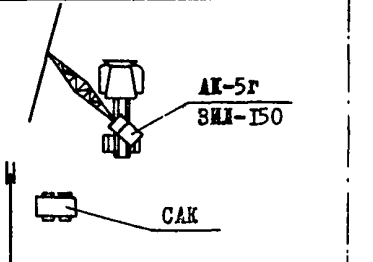
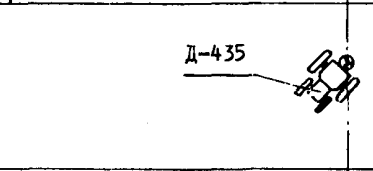
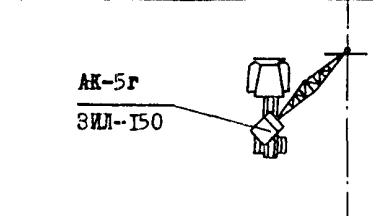
I	2	3	4	5
4		<p>Рытье траншеи для сброса шлама при проходке нели</p>	<p>Экскаватор Э-302 Б, авто-самосвал ЗИЛ-585</p>	<p>Расстояние бровки траншеи от оси завезы 3,5 м</p>
5		<p>Бурение монтажной скважины</p>	<p>Буровая установка ЛБА-15В, насос 9МГР, долото № 20, расширитель И160</p>	<p>Объем отстойника определяется глубиной монтажной скважины, сечение желобов 0,4 x 0,4 м</p>

I	2	3	4	5
6		Укладка водопровода или растворопровода	Автокран АК-5г на автомашине ЗИЛ-150, сварочный агрегат САК	Раскладка труб, установка отводов, сварка стыков
7		Бурение ям под опоры	Бурильная машина Д-435 на тракторе "Беларусь"	Диаметр ямы 0,65 м, глубина 1,7 м
8		Установка опор ЛЭП	Автокран АК-5г на автомашине ЗИЛ-150	Опоры деревянные
9		Монтаж линии электропередачи		Напряжение 6 кВ

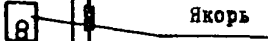
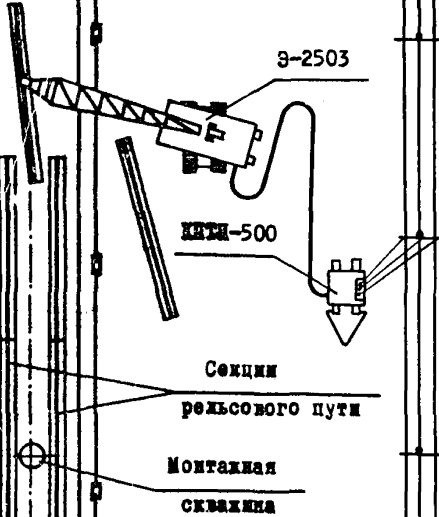
1	2	3	4	5
Ю	 <p>Якорь</p>	<p>Установка якоря для перемещения машины</p>		<p>Горизонтальное усилие 50000 Н (5 т), максимальное расстояние до машины 120 м</p>
II	 <p>Э-2503</p> <p>КПТ-500</p> <p>Секции рельсового пути</p> <p>Монтажная скважина</p>	<p>Укладка секций рельсового пути</p>	<p>Кран Э-2503, понижающая подстанция КПТ-500</p>	<p>Колея рельсового пути 3500</p>

1	2	3	4	5
12		<p>Монтаж машин и техно- логиче- ских платформ</p>	<p>Кран Э-2503, повысительная подстанция КИТП-500</p>	
13		<p>Монтаж и спуск в сква- жину ра- бочего органа</p>	<p>Кран Э-2503, повысительная подстанция КИТП-500</p>	

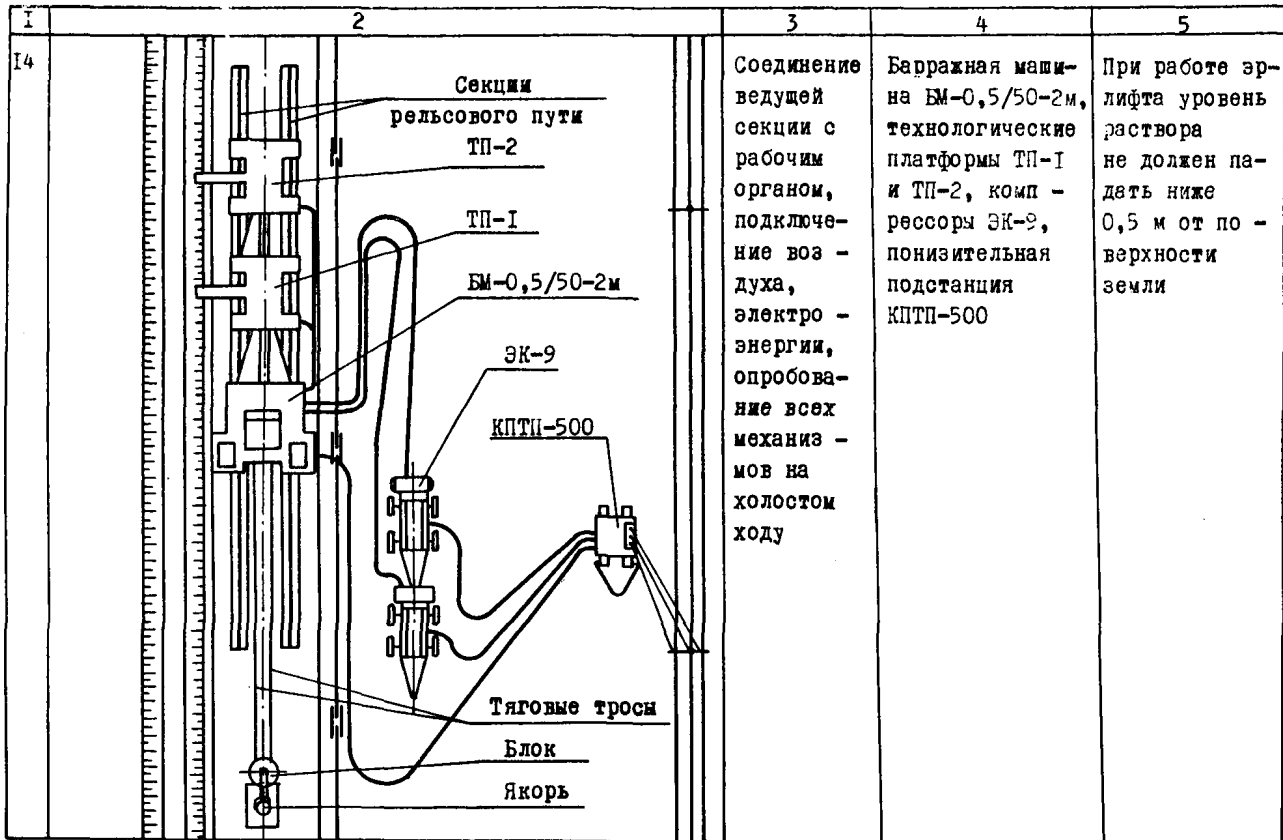

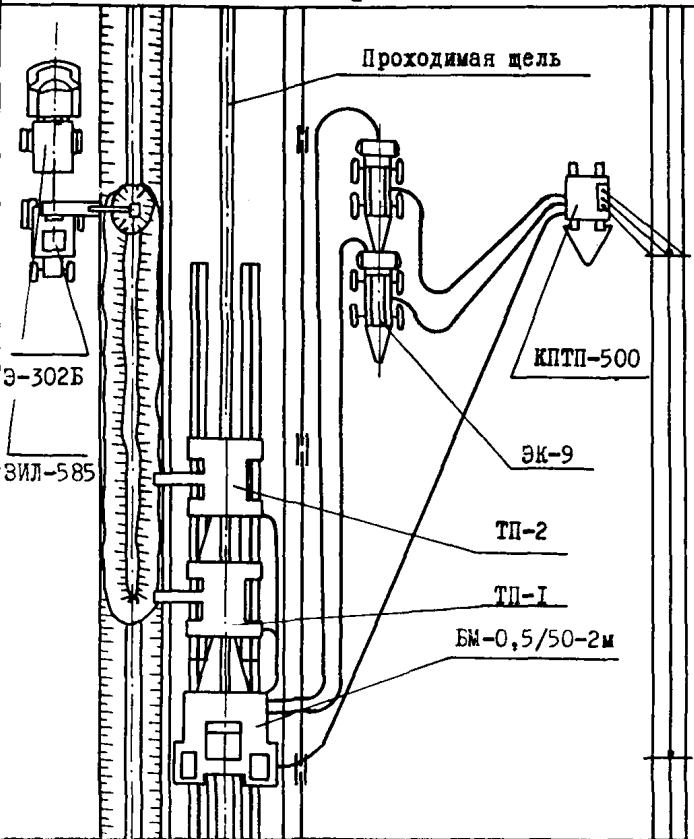
I	2	3	4	5
<p data-bbox="145 188 177 210">Т5</p>  <p data-bbox="183 524 279 546">Э-302Б</p> <p data-bbox="183 619 279 641">ЗИЛ-585</p> <p data-bbox="544 204 746 227">Проходимая щель</p> <p data-bbox="715 507 826 529">КПТП-500</p> <p data-bbox="703 608 762 630">ЭК-9</p> <p data-bbox="676 680 735 703">ТП-2</p> <p data-bbox="676 748 735 770">ТП-1</p> <p data-bbox="635 787 802 809">БМ-0,5/50-2м</p>	<p data-bbox="900 182 1011 238">Проходка щели</p>		<p data-bbox="1043 182 1262 529">Барражная машина БМ-0,5/50-2м, технологические платформы ТП-1 и ТП-2, компрессоры ЭК-9, понижающая подстанция КПТП-500, экскаватор Э-302Б, автосамосвал ЗИЛ-585</p>	<p data-bbox="1283 182 1453 440">Вывод рабочего органа из монтажной скважины производится согласно данным в тексте рекомендаций</p>

СО Д Е Р Ж А Н И Е

Введение	3
1. Общие положения проходки щели в горном массиве . . .	4
2. Проходка щели глубиной до 10 м в породах с коэффициентом крепости до $f = 5-6$ по М.М.Протоdjьяконову	5
2.1. Барражная машина БМ-10/0,5-1м	5
2.2. Подготовительные работы	7
2.3. Проходка щели	8
3. Проходка щели глубиной до 50 м в породах с коэффициентом крепости до $f = 2-3$ по М.М.Протоdjьяконову . . .	10
3.1. Барражная машина БМ-0,5/50-2м	10
3.2. Подготовительные работы	12
3.3. Вывод машины БМ-0,5/50-2м на рабочий режим . . .	13
3.4. Проходка щели	15
Приложение I	18
Приложение 2	24

МЕТОДИЧЕСКИЕ УКАЗАНИЯ
ПО ПРОХОДКЕ ШЕЛЕЙ ДЛЯ ПРОТИВОФИЛЬТРАЦИОННЫХ
ЗАВЕС И НЕСУЩИХ "СТЕН В ГРУНТЕ"

Научный редактор В.И.Тиль

Литературный редактор Л.А.Порубаи
Технический редактор А.Г.Воронцова
Корректор И.А.Соляр. Художник Б.М.Попов

Подписано к печати 4 апреля 1980 года.
Объем 1,5 уч.-изд.л. Тираж 180 экз. Заказ № 378.
Ротапринт ВИОГЕМ, Белгород, Б.Хмельницкого, 86.
Цена 23 коп.