

ГОСУДАРСТВЕННЫЕ
СТАНДАРТЫ

СТАНДАРТЫ СОВЕТА
ЭКОНОМИЧЕСКОЙ ВЗАИМОПОМОЩИ

ЕДИНАЯ КОНТЕЙНЕРНАЯ ТРАНСПОРТНАЯ
СИСТЕМА

ТЕХНИЧЕСКИЕ СРЕДСТВА КОНТЕЙНЕРНЫХ
ПЕРЕВОЗОК

Часть 2

Издание официальное

Москва – 1990
ИЗДАТЕЛЬСТВО СТАНДАРТОВ

Сборник стандартов "Единая контейнерная транспортная система" состоит из трех частей:

часть 1 "ЕКТС. основополагающие стандарты"

часть 2 "ЕКТС. Технические средства контейнерных перевозок".

часть 3 "ЕКТС. Технические средства пакетных перевозок".

В сборник включены государственные стандарты СССР и стандарты Совета Экономической Взаимопомощи, утвержденные до 1 октября 1989 г.

В государственные стандарты внесены все изменения, утвержденные до указанного срока. Текущая информация о вновь утвержденных и пересмотренных государственных стандартах и стандартах СЭВ, а также о принятых к ним изменениях публикуется в выпускаемом ежемесячно информационном указателе „Государственные стандарты СССР” и выпускаемом ежеквартально отделом стандартизации Секретариата СЭВ „Информационном указателе по стандартизации”.

2003000000— 003
Е 085 (02) — 90 Без объявл.

Контейнеры
ISBN 5-7050-0114-2
ISBN 5-7050-0047-2

СОВЕТ ЭКОНОМИЧЕСКОЙ ВЗАИМОПОМОЩИ	СТАНДАРТ СЭВ	СТ СЭВ 5742—86
	Единая контейнерная транспортная система КОНТЕЙНЕРЫ — ПЛАТФОР- МЫ СЕРИИ 1 С НЕПОЛНОЙ НАДСТРОЙКОЙ (КОД 63 и 64)	
		Группа Д88

Настоящий стандарт СЭВ распространяется на контейнеры серии 1, типов 1АА, 1А, 1АХ, 1ВВ, 1В, 1ВХ, 1СС, 1С и 1СХ с платформенным основанием, с неполной верхней рамой и складными торцевыми рамами (код 63 по СТ СЭВ 3550—82) и на контейнеры с платформенным основанием с неполной верхней рамой и складными незакрепленными угловыми стойками (код 64 по СТ СЭВ 3550—82).

1. ОСНОВНЫЕ ПАРАМЕТРЫ И РАЗМЕРЫ

Габаритные размеры и максимальная масса брутто контейнеров серии 1 с платформенным основанием, с неполной верхней рамой и складными торцевыми рамами или складными незакрепленными угловыми стойками должны соответствовать СТ СЭВ 772—83, за исключением общей длины L в верхней части, которая может изменяться в пределах, указанных в табл. 1.

Таблица 1

mm

Тип контейнера	L_{\max} порожнего контейнера	L_{\min} загруженного контейнера (до I_R)
1АА, 1А, 1АХ	12202	12172
1ВВ, 1В, 1ВХ	9135	9105
1СС, 1С, 1СХ	6068	6042

Примечание. Размеры, приведенные в табл. 1, действительны при температуре 20° С.

При нагружении контейнера длина его в верхней части должна в максимальной мере приближаться к среднему значению

$$\frac{L_{\max} + L_{\min}}{2}$$

Утвержден Постоянной Комиссией по сотрудничеству
в области стандартизации
Хошимин, декабрь 1986 г.

2. ТЕХНИЧЕСКИЕ ТРЕБОВАНИЯ

2.1. Общие требования

2.1.1. Контейнеры серии 1 с платформенным основанием, с неполной верхней рамой и складными торцевыми рамами (код 63) и складными незакрепленными угловыми стойками (код 64) должны соответствовать техническим требованиям СТ СЭВ 2471—80, за исключением:

- 1) схем действия внутренних испытательных нагрузок;
- 2) требований к основанию, съемным крышам, торцевым конструкциям, боковым конструкциям, стенкам и дверному проему.

2.1.2. Ни один из элементов конструкции контейнеров (в несложенном или в сложенном состоянии) и перевозимого в них груза не должен выходить за габаритные размеры контейнера.

2.1.3. Значения сил и схемы их действия должны соответствовать указанным в приложении.

2.1.4. Результаты воздействия сил, возникающих в любых условиях эксплуатации, не должны превышать результатов воздействия соответствующей испытательной нагрузки, приведенной в разд. 3.

2.1.5. Штабель взаимно соединенных сложенных контейнеров должен соответствовать размерам, установленным в СТ СЭВ 772—83, и его высота не должна превышать 2591 мм.

2.1.6. В несложенном состоянии контейнеры должны выдерживать нагрузку, установленную в п. 3.1.

2.1.7. В сложенном состоянии контейнеры должны выдерживать нагрузку, установленную в п. 3.2.

2.1.8. Каждая подвижная деталь должна быть закреплена в положении, соответствующем эксплуатации и не представлять потенциальной опасности.

2.2. Соединительные элементы

Все контейнеры должны быть оснащены соединительными элементами так, чтобы в сложенном состоянии они могли быть связаны между собой и штабелированы, а также создавали возможность перегрузки контейнера при помощи спредера.

Соединительные элементы должны иметь эквивалентное оснащение, соответствующее верхней площадке и внутренней полости верхнего углового фитинга.

Расположение соединительных элементов в сложенном состоянии контейнера должно соответствовать требованиям СТ СЭВ 3343—81.

В сложенном состоянии верхние поверхности этих элементов должны выступать над уровнем любой части сложенного контейнера не менее чем на 6 мм.

2.3. Основание

2.3.1. Все контейнеры должны опираться только на нижние угловые фитинги, а также должны быть способны опираться только на плоские нижние части или контактные площадки, предусмотренные в поперечных балках основания.

2.3.2. Плоские нижние части или контактные площадки контейнера должны обладать соответствующей прочностью, чтобы передавать вертикальную нагрузку на продольные балки полуприцепов.

2.3.3. Для того чтобы конструкция основания контейнера соответствовала указанным в п. 2.3.2 требованиям, нижние плоские части или контактные площадки должны иметь ширину 250 мм и располагаться в зонах передачи нагрузки в соответствии с черт. 1 и с соблюдением одного из условий:

1) расположение поперечных балок, имеющих контактные площадки, осуществляется у контейнеров типов 1AA, 1A, 1AX без паза для установки на полуприцепе с „гусиной шейей” — по черт. 2 или 3, у контейнеров типов 1AA, 1A, 1AX с пазом для установки на полуприцепе с „гусиной шейей” — по черт. 4 или 5, у контейнеров типов 1BB, 1B, 1BX — по черт. 6 или 7, у контейнеров типов 1CC, 1C, 1CX — по черт. 8 или 9;

2) промежуточные поперечные балки удалены друг от друга не более чем на 1000 мм;

3) плоская поверхность в зонах передачи нагрузки должна быть сплошной.

Примечание. На черт. 2—9 контактные площадки зачернены.

2.3.4. Каждая пара контактных площадок, расположенных на торцевых поперечных балках, должна быть рассчитана на передачу нагрузки не менее чем $0,5F_R$, а на промежуточных поперечных балках — на передачу нагрузки не менее чем $1,5F_R/n$, где n — число пар контактных площадок, расположенных на промежуточных балках.

2.3.5. Минимальное число пар контактных площадок должно быть:

5 — на контейнерах типов 1AA, 1A и 1AX без паза для установки на полуприцепе с „гусиной шейей”;

6 — на контейнерах типов 1AA, 1A и 1AX с пазом для установки на полуприцепе с „гусиной шейей”;

5 — на контейнерах типов 1BB, 1B и 1BX;

4 — на контейнерах типов 1CC, 1C и 1CX.

Если предусматривается большое число пар контактных площадок, они должны размещаться на приблизительно равных расстояниях по длине контейнера.

2.3.6. Расстояние между торцевой поперечной балкой и ближайшей промежуточной поперечной балкой, имеющей контактные площадки, должно быть:

от 1700 до 2000 мм — у контейнеров, имеющих минимальное число пар контактных площадок;

от 1000 до 2000 мм — у контейнеров, имеющих число пар контактных площадок, превышающее на одну единицу минимальное число пар.

2.3.7. Каждая контактная площадка должна иметь размер в продольном направлении не менее 25 мм.

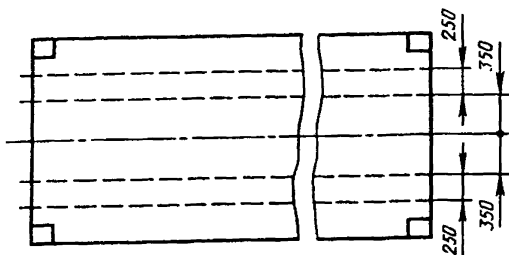

Черт. 1

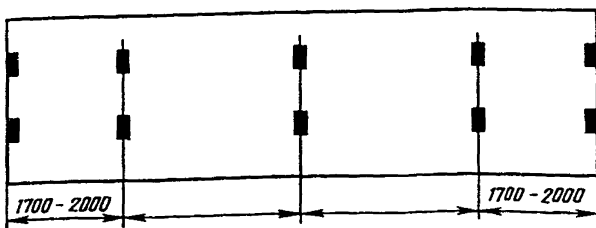

Черт. 2

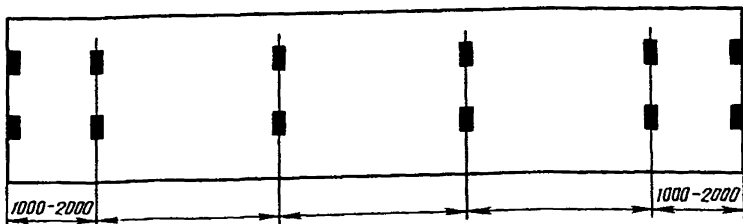

Черт. 3

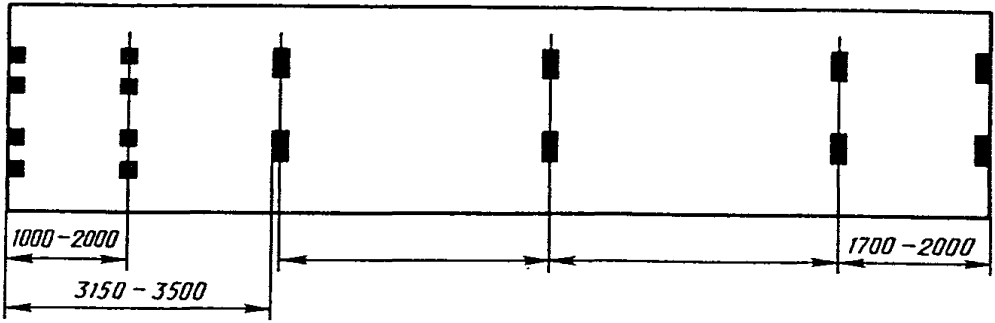

Черт. 4

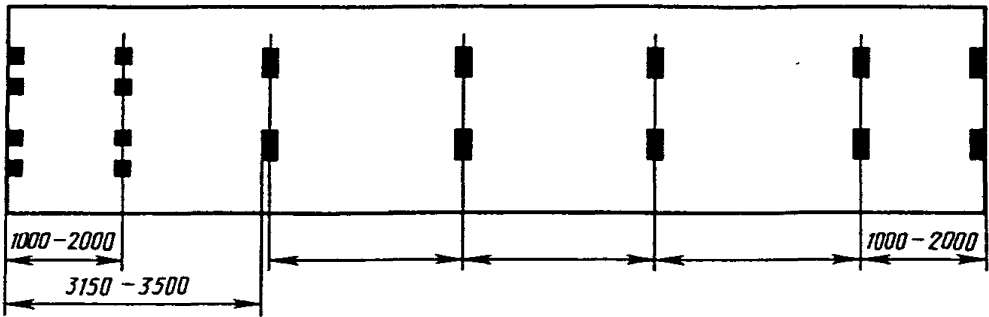

Черт. 5

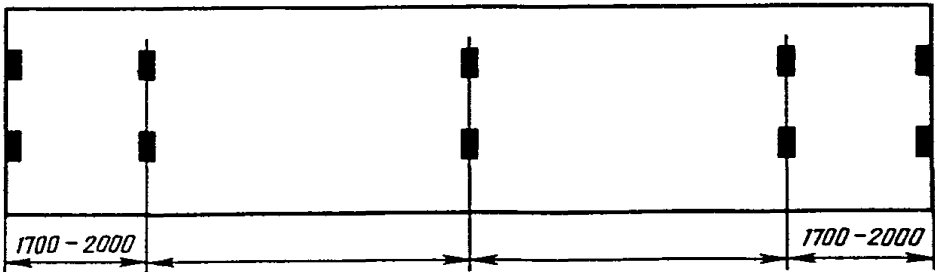

Черт. 6

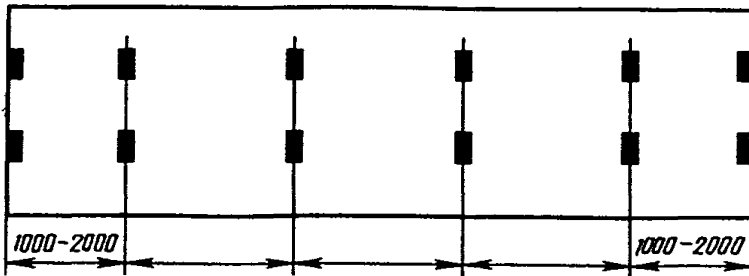

Черт. 7

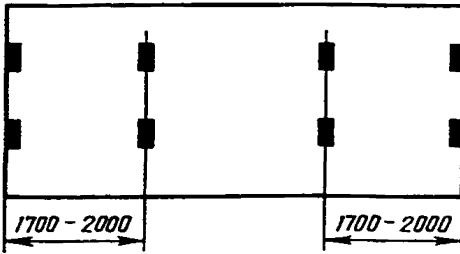

Черт. 8

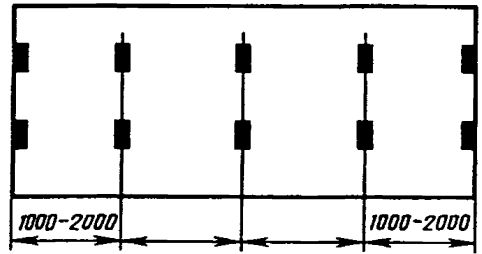

Черт. 9

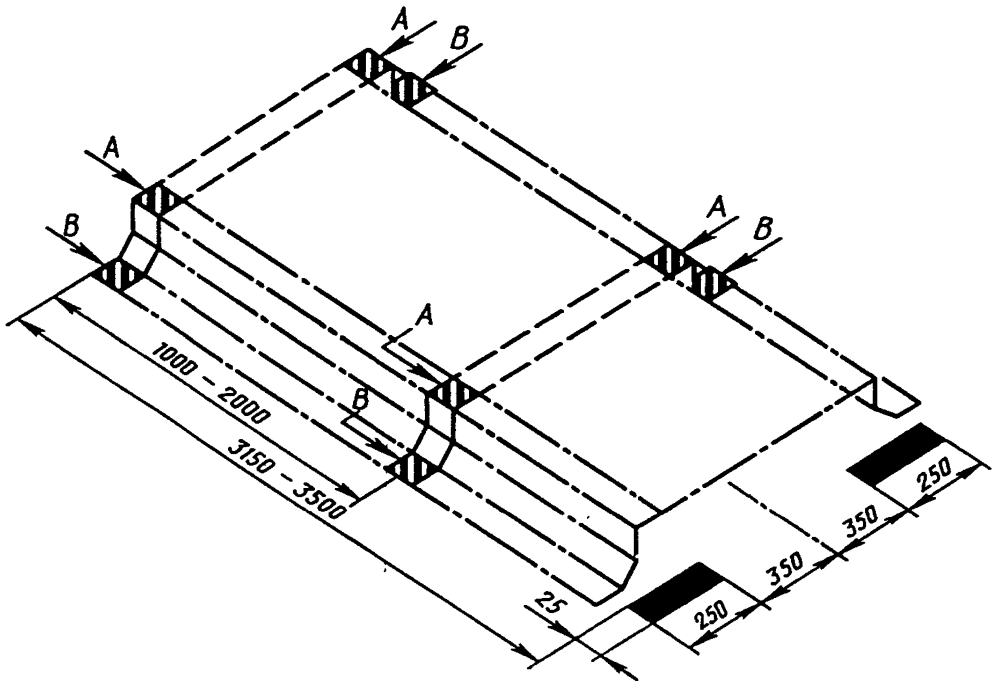

Черт. 10

П р и м е ч а н и е. Контактная площадка паза „гусиная шей” состоит из двух частей — верхней *A* и нижней *B*. Суммарная площадь каждой из контактных площадок *A + B* должна быть не менее 1250 mm^2 .

2.3.8. Расположение и размеры контактных площадок вблизи от паза для установки на полуприцепе с „гусиной шей” должны соответствовать приведенным на черт. 10.

П р и м е ч а н и е. На черт. 10 контактные площадки на поперечной балке основания зачернены, а на пазе для установки на полуприцеп с „гусиной шей” заштрихованы.

2.3.9. Передача нагрузки между боковыми продольными балками контейнера и полуприцепом не предусматривается.

2.3.10. Передача нагрузки между боковыми продольными балками контейнера и грузоподъемным оборудованием допускается только в случаях, предусмотренных в п. 3.1.5 (испытания 9 и 10).

2.3.11. В контейнерах нижние поверхности поперечных торцевых и промежуточных балок основания должны быть на уровне, отстоящем на $12,5_{-1,5}^{+5}$ мм от нижних поверхностей нижних угловых фитингов за исключением случаев, когда имеется строительный подъем.

2.3.12. Во всех контейнерах при действии динамической нагрузки или заменяющей ее эквивалентной статической нагрузки, когда действительная масса контейнера равна $1,8R$ и груз внутри контейнера равномерно распределен по площади пола, ни одна часть основания контейнера не должна прогибаться более чем на 6 мм ниже уровня нижних поверхностей нижних угловых фитингов.

2.3.13. Конструкция основания контейнера должна выдерживать действие всех сил, возникающих при перевозке грузов, в частности поперечных. Выполнение этого требования должно особо проверяться для контейнеров, в которых предусмотрены устройства для крепления груза к конструкции основания контейнера.

2.4. Строительный подъем

2.4.1. Строительный подъем может быть исполнен по отношению к торцевым поперечным балкам, расположенным на высоте по п. 2.3.11.

2.4.2. При определении значения строительного подъема и жесткости основания следует принимать во внимание соотношение между возникающими при нагружении прогибом основания и продольным перемещением верха угловых стоек (см. разд. 1).

2.4.3. При нагружении контейнера со строительным подъемом до действительной массы брутто R основание должно быть приблизительно горизонтальным, чтобы обеспечить соблюдение условий перевозки контейнера на автотранспорте, когда контейнер опирается только на контактные площадки.

2.5. Торцевая конструкция

2.5.1. При проверке поперечной жесткости контейнера на полную испытательную нагрузку по п. 3.1.3 поперечное смещение верхней части контейнера по отношению к основанию контейнера не должно вызывать общего изменения длин диагоналей больше чем на 60 мм.

2.5.2. При проверке продольной жесткости контейнера на полную испытательную нагрузку по п. 3.1.4 продольное смеще-

ние верхней части контейнера по отношению к его основанию не должно превышать 42 мм.

2.5.3. Контейнеры, которые имеют торцевые стенки, должны выдерживать испытание на прочность по п. 3.1.2 (испытание 5).

Отверстия в торцевых стенках не должны уменьшать прочность этих стенок.

2.5.4. В торцевых конструкциях контейнера двери предусматривать не следует.

2.6. Устройства для крепления груза

2.6.1. Если контейнеры имеют торцевую конструкцию, непригодную к нагружению, осуществляемому при испытании 5, должны предусматриваться устройства для крепления груза в основании контейнера, чтобы усилия от груза не передавались на торцевую конструкцию.

2.6.2. Так как контейнеры кодов 63 и 64 не имеют боковых стен, в основании их должны быть предусмотрены устройства для крепления груза против бокового смещения.

2.6.3. Устройства для крепления груза по пп. 2.6.1 и 2.6.2 должны быть прочно соединены с контейнером и сконструированы так, чтобы ни одна часть средств крепления (проволока, цепи и т. п.) не выходила за габаритные размеры контейнера по разд. 1 и не находилась выше плоскости, расположенной на 6 мм ниже верхних поверхностей верхних угловых фитингов.

3. МЕТОДЫ ИСПЫТАНИЙ

3.1. Испытание контейнера в несложном состоянии

3.1.1. Общие положения

Контейнеры серии 1 с платформенным основанием, с неполной верхней рамой и со складными торцевыми рамами или незакрепленными угловыми стойками, удовлетворяющие требованиям, установленным в разд. 1 и 2, должны в несложном состоянии выдерживать испытания по пп. 3.1.2—3.1.5. Контейнеры в случае оборудования их водозащитными устройствами должны также выдерживать испытание по п. 2.14 СТ СЭВ 2471—80, которое проводится в последнюю очередь.

3.1.2. Испытания 1 — штабелирование, 2 — подъем за верхние угловые фитинги, 3 — подъем за нижние угловые фитинги, 4 — закрепление против перемещения в продольном направлении и 5 — проверка прочности торцевых стенок (если они имеются) должны проводиться в соответствии с требованиями и методами, установленными в СТ СЭВ 2471—80 для аналогичных испытаний универсальных контейнеров серии 1.

3.1.3. Испытание 6. Поперечная жесткость.

Испытание проводят для контейнеров всех типов с целью проверки их способности выдерживать действие сил, направленных на перекося контейнера в поперечном направлении.

Порожний контейнер устанавливают на четырех расположенных на одном уровне опорах, по одной под каждым из четырех нижних угловых фитингов, и для предотвращения поперечных и вертикальных перемещений закрепляют анкерными устройствами через нижние отверстия нижних угловых фитингов, при этом закрепление от поперечных перемещений осуществляется только в угловом фитинге, диагонально противоположном в плоскости торцевой конструкции угловому фитингу, к которому прикладывают силы.

Если торцевые конструкции испытывают отдельно, то закрепление от вертикальных перемещений осуществляют только в угловых фитингах испытываемой торцевой конструкции.

В контейнерах кода 64 с целью достижения условий, максимально приближенных к эксплуатационным, верхние угловые фитинги должны быть соединены в торцевой плоскости элементом или элементами, имитирующими нижние поперечные балки верхнего контейнера в штабеле. Имитирующий элемент (или элементы) должен быть прочно прикреплен к угловым фитингам, чтобы прикладываемая нагрузка была как можно равномернее распределена между двумя стойками.

Внешние силы, равные 150 кН каждая, прикладывают отдельно или одновременно к каждому из верхних угловых фитингов, расположенных с одной боковой стороны контейнера, параллельно плоскостям основания и торцевых конструкций.

Силы прикладывают сначала в направлении к угловым фитингам, а затем в противоположном направлении.

Если контейнер имеет идентичные торцевые конструкции, то испытывают только одну из них. Если торцевая конструкция несимметрична относительно собственной вертикальной оси, то указанная сила должна быть приложена сначала к одному, а затем к другому ее верхнему угловому фитингу.

Контейнеры кода 64 считают выдержавшими испытания, если каждая стойка в эксплуатации может выдерживать действие максимальной поперечной нагрузки 75 кН.

3.1.4. Испытание 7. Продольная жесткость.

Испытание контейнеров проводится с целью проверки их способности выдерживать действие сил, направленных на перекося контейнера в продольном направлении.

Порожний контейнер устанавливают на четырех расположенных на одном уровне опорах, по одной под каждым из четырех нижних угловых фитингов, и для предотвращения продольных и вертикальных перемещений закрепляют анкерным устройством

через нижние отверстия нижних угловых фитингов. Закрепление от продольных перемещений осуществляют только в угловом фитинге, диагонально противоположном в боковой плоскости верхнему угловому фитингу, к которому прикладывается сила.

Внешние силы, равные 50 кН каждая, прикладывают отдельно или одновременно к каждому из верхних угловых фитингов одной торцевой конструкции контейнера параллельно плоскостям основания и боковых сторон контейнера.

Силы прикладывают сначала в направлении к угловым фитингам, а затем в противоположном направлении.

Если каждая торцевая конструкция симметрична относительно своей вертикальной оси, то испытательную нагрузку прикладывают только в плоскости одной боковой стороны.

Если торцевые конструкции отличаются одна от другой, то силы прикладывают со стороны каждой торцевой конструкции.

3.1.5. Испытание 8 — проверка прочности пола, 9 — подъем контейнера вилами погрузчика (если в основании имеются проемы) и 10 — подъем за подхватные устройства в основании (если они имеются) проводят в соответствии с требованиями и методами установленными в СТ СЭВ 2471—80 для аналогичных испытаний универсальных контейнеров серии 1.

3.2. Испытание контейнера в сложенном состоянии

3.2.1. Общие положения

Контейнеры серии 1 с платформенным основанием, с неполной верхней рамой и складными торцевыми рамами или складными незакрепленными угловыми стойками, соответствующие требованиям, указанным в разд. 1 и 2, должны выдерживать в сложенном состоянии испытания по пп. 3.2.2 и 3.2.3.

3.2.2. Испытание 11. Штабелирование.

Испытание проводят для проверки способности контейнера выдержать нагрузку, создаваемую шестью верхними загруженными до максимальной массы брутто контейнерами той же длины и грузоподъемности в условиях движения судна, при наличии относительных эксцентриситетов между контейнерами, обусловленных зазорами, имеющими место при установке контейнеров в ячейках трюмов судна.

Испытуемый контейнер устанавливают на четырех опорах, расположенных на одном уровне под каждым из четырех нижних угловых фитингов. Опоры должны иметь одинаковые с угловыми фитингами горизонтальные размеры и не выступать за их пределы.

Испытуемый контейнер следует подвергать действию вертикально направленной силы, равной $2,7F_R$ на каждый верхний угловой фитинг одновременно по п. 2.2 или $5,4F_R$ на каждую пару

угловых фитингов. При этом плоскости приложения сил и опоры контейнера во время испытания должны быть неизменно в горизонтальном положении. Силы следует прилагать через угловой фитинг или через опору с площадью горизонтальной поверхности, равной площади углового фитинга.

Каждая опора должна смещаться относительно центральной оси фитинга на 25,4 mm в поперечном и на 38 mm в продольном направлении.

3.2.3. Испытание 12. Подъем за верх контейнера.

Испытание проводят с целью проверки способности соединительных элементов контейнера в сложенном состоянии выдержать подъем за верх контейнера по п. 2.2. При подъеме контейнера силы, приложенные к фитингам, должны быть направлены вертикально вверх.

Сложенный контейнер должен быть соединен крепежными средствами с верхом следующего контейнера. Последующий сложенный контейнер должен быть соединен с испытательным оборудованием так, чтобы была достигнута общая масса $(2m-1)T$, где m — число взаимно соединенных сложенных контейнеров. Масса должна быть равномерно распределена на средства крепления.

Соединенные контейнеры следует поднимать за все четыре угла так, чтобы не возникало заметных ускорений или замедлений, удерживать их в поднятом положении в течение 5 min и затем опускать на землю.

3.3. Результаты испытаний

3.3.1. После окончания каждого испытания по пп. 3.1.2—3.1.5, 3.2.2 и 3.2.3 контейнер не должен иметь остаточных деформаций или аномалий, которые могут сделать его непригодным к эксплуатации. После испытания габаритные и присоединительные размеры должны соответствовать СТ СЭВ 772—83 и разд. 1 настоящего стандарта СЭВ; габаритные размеры угловых фитингов не должны изменяться.

3.3.2. После окончания испытания по п. 2.14 СТ СЭВ 2471—80 на внутренних поверхностях испытуемых конструкций контейнера не должно быть воды и следов ее проникания.

**ВИД НАГРУЖЕНИЯ, ЗНАЧЕНИЯ И СХЕМЫ ДЕЙСТВИЯ СИЛ
НА КОНСТРУКЦИЮ КОНТЕЙНЕРА**





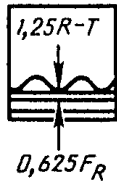
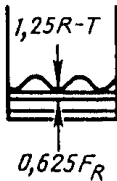
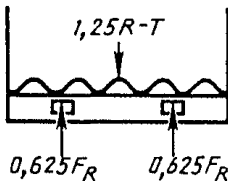
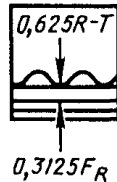
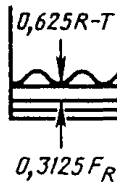
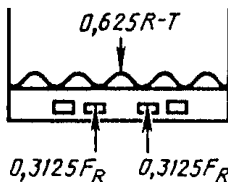
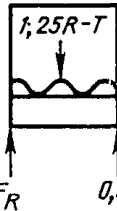
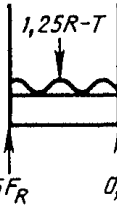
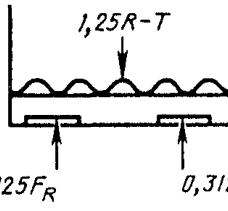

Вид нагружения контейнера	Номер испытания	Тип контейнера	Значения и схемы действия сил на конструкцию контейнера		
			Вид спереди		Вид слева
			контейнер кода 63	контейнер кода 64	
1. Штабелирование	1	1AA 1A 1AX 1BB 1B 1BX 1CC 1C 1CX			
2. Растяжение вертикальными силами	—	1AA 1A 1AX 1BB 1B 1BX 1CC 1C 1CX			





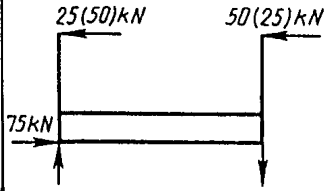

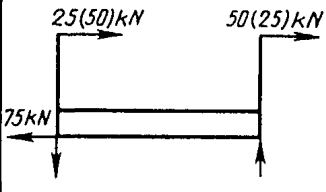
Вид нагружения контейнера	Номер испытания	Тип контейнера	Значения и схемы действия сил на конструкцию контейнера		
			Вид спереди		Вид слева
			контейнер кода 63	контейнер кода 64	
3. Подъем за верхние угловые фитинги	2	1AA 1A 1AX 1BB 1B 1BX 1CC 1C 1CX			
4. Подъем за нижние угловые фитинги	3	1AA 1A 1AX 1BB 1B 1BX 1CC 1C 1CX			

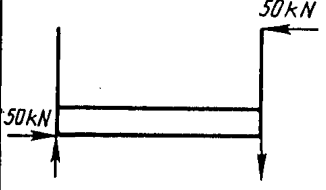
Вид нагружения контейнера	Номер испытания	Тип контейнера	Значения и схемы действия сил на конструкцию контейнера		
			Вид спереди		Вид слева
			контейнер кода 63	контейнер кода 64	
5. Подъем вилами погрузчика загруженного контейнера: с одной парой проемов для вилок погрузчика с двумя парами проемов для вилок погрузчика с использованием внешней пары	9/1	1CC 1C 1CX			
6. Подъем вилами погрузчика контейнера с двумя парами проемов с использованием внутренней пары	9/2	1CC 1C 1CX			
7. Подъем за подхватные устройства в основании (если они имеются)	10	1AA 1A 1AX 1BB 1B 1BX 1CC 1C 1CX			

Вид нагружения контейнера	Номер испытания	Тип контейнера	Значения и схемы действия сил на конструкцию контейнера		
			Вид спереди		Вид слева
			контейнер кода 63	контейнер кода 64	
8. Поперечный перекос (проверка поперечной жесткости при действии сил в сторону контейнера)	6	1AA 1A 1AX 1BB 1B 1BX 1CC 1C 1CX			
9. Поперечный перекос (проверка поперечной жесткости при действии сил от контейнера)	6	1AA 1A 1AX 1BB 1B 1BX 1CC 1C 1CX			
10. Поперечное сжатие верхней рамы	—	1AA 1A 1AX 1BB 1B 1BX 1CC 1C 1CX			

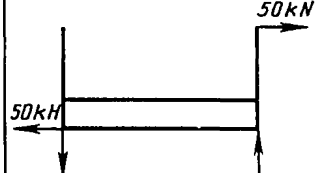
Вид нагружения контейнера	Номер испытания	Тип контейнера	Значения и схемы действия сил на конструкцию контейнера		
			Вид спереди		Вид слева
			контейнер кода 63	контейнер кода 64	
11. Поперечное растяжение верхней рамы	—	1AA 1A 1AX 1BB 1B 1BX 1CC 1C 1CX			
12. Поперечное сжатие нижней рамы	—	1AA 1A 1AX 1BB 1B 1BX 1CC 1C 1CX			
13. Поперечное растяжение нижней рамы	—	1AA 1A 1AX 1BB 1B 1BX 1CC 1C 1CX			



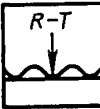
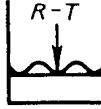
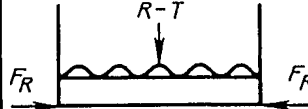

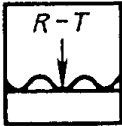
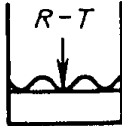
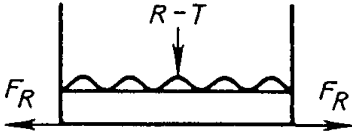
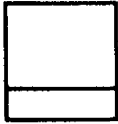
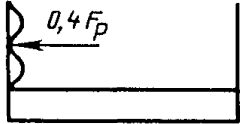
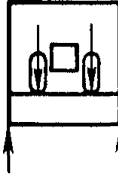
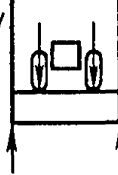
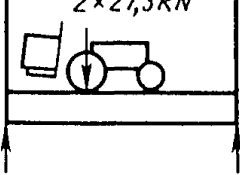
Вид нагружения контейнера	Номер испытания	Тип контейнера	Значения и схемы действия сил на конструкцию контейнера		
			Вид спереди		Вид слева
			контейнер кода 63	контейнер кода 64	
14. Продольный перекосяк (проверка продольной жесткости при действии сил в сторону контейнера)	—	1AA 1A 1AX 1BB 1B 1BX 1CC 1C 1CX			
15. Продольный перекосяк (проверка продольной жесткости при действии сил от контейнера)	—	1AA 1A 1AX 1BB 1B 1BX 1CC 1C 1CX			
16. Продольный перекосяк (проверка продольной жесткости при действии сил в сторону контейнера)	7	1AA 1A 1AX 1BB 1B 1BX 1CC 1C 1CX			

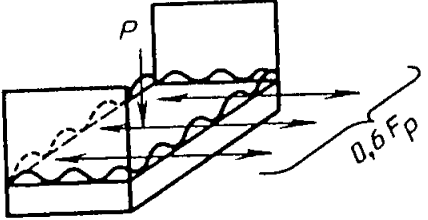
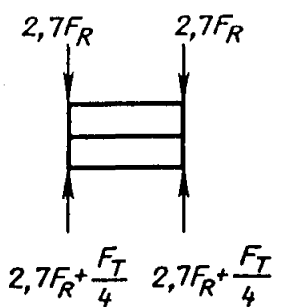
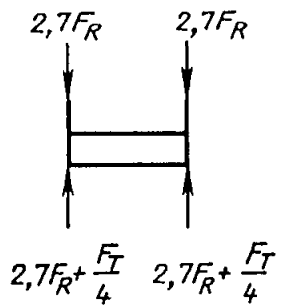
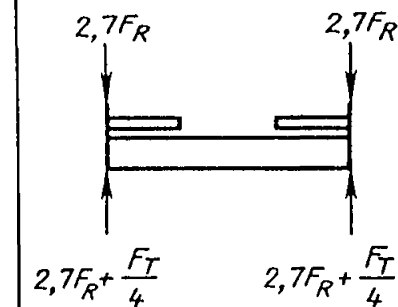

Вид нагружения контейнера	Номер испытания	Тип контейнера	Значения и схемы действия сил на конструкцию контейнера		
			Вид спереди		Вид слева
			контейнер кода 63	контейнер кода 64	
17. Продольный перекося (проверка продольной жесткости при действии сил от контейнера)	7	1AA 1A 1AX 1BB 1B 1BX 1CC 1C 1CX			
18. Продольное растяжение верхней рамы	—	1AA 1A 1AX 1BB 1B 1BX 1CC 1C 1CX			
19. Закрепление против перемещения в продольном направлении — продольное сжатие нижней рамы	4	1AA 1A 1AX 1BB 1B 1BX 1CC 1C 1CX			

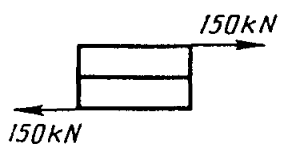
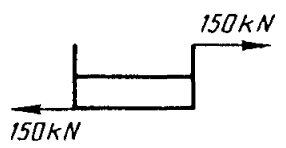
Вид нагружения контейнера	Номер испытания	Тип контейнера	Значения и схемы действия сил на конструкцию контейнера		
			Вид спереди		Вид слева
			контейнер кода 63	контейнер кода 64	
20. Закрепление против перемещения в продольном направлении — продольное растяжение нижней рамы	4	1AA 1A 1AX 1BB 1B 1BX 1CC 1C 1CX			
21. Нагружение торцевой стенки	5	1AA 1A 1AX 1BB 1B 1BX 1CC 1C 1CX			
22. Нагрузка от колес погрузчика	8	1AA 1A 1AX 1BB 1B 1BX 1CC 1C 1CX			

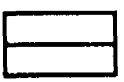
Вид нагружения контейнера	Номер испытания	Тип контейнера	Значения и схемы действия сил на конструкцию контейнера		
			Вид спереди		Вид слева
			контейнер кода 63	контейнер кода 64	
23. Крепление груза к конструкции основания	—	1AA 1A 1AX 1BB 1B 1BX 1CC 1C 1CX			
24. Штабелирование	11	1AA 1A 1AX 1BB 1B 1BX 1CC 1C 1CX			

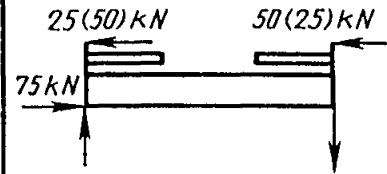
Вид нагружения контейнера	Номер испытания	Тип контейнера	Значения и схемы действия сил на конструкцию контейнера		
			Вид спереди		Вид слева
			контейнер кода 63	контейнер кода 64	
25. Подъем за верх	12	1AA 1A 1AX 1BB 1B 1BX 1CC 1C 1CX			
26. Поперечный перекос (проверка поперечной жесткости при действии сил в сторону контейнера)	—	1AA 1A 1AX 1BB 1B 1BX 1CC 1C 1CX			

Вид нагружения контейнера	Номер испытания	Тип контейнера	Значения и схемы действия сил на конструкцию контейнера		
			Вид спереди		Вид слева
			контейнер кода 63	контейнер кода 64	
27. Поперечный перекос (проверка поперечной жесткости при действии сил от контейнера)	—	1AA 1A 1AX 1BB 1B 1BX 1CC 1C 1CX			
28. Продольный перекос (проверка продольной жесткости при действии сил в сторону контейнера)	—	1AA 1A 1AX 1BB 1B 1BX 1CC 1C 1CX			

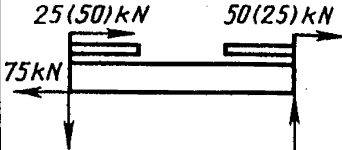
Вид нагружения контейнера	Номер испытания	Тип контейнера	Значения и схемы действия сил на конструкцию контейнера		
			Вид спереди		Вид слева
			контейнер кода 63	контейнер кода 64	
29. Продольный перекос (проверка продольной жесткости при действии сил от контейнера)	—	1AA 1A 1AX 1BB 1B 1BX 1CC 1C 1CX			

Примечание. Указанные внешние нагрузки относятся только к одной конструктивной части (угловому фитингу, подвзатному устройству основания, проемам для вил погрузчика). Внутренняя нагрузка относится в целом к контейнеру.

К о н е ц

ПЕРЕЧЕНЬ КЛЮЧЕВЫХ СЛОВ/ДЕСКРИПТОРОВ*

Ключевые слова/дескрипторы: единая контейнерная транспортная система, контейнеры, платформы (транспорт), контейнеры серии 1, контейнеры-платформы кода 63, контейнеры-платформы кода 64, параметры основные, размеры, требования технические, методы испытаний.

* Дескрипторы Тезауруса СЭВ по стандартизации выделены полужирным шрифтом.

ИНФОРМАЦИОННЫЕ ДАННЫЕ

1. Автор — делегация ЧССР в Постоянной Комиссии по сотрудничеству в области транспорта.
2. Тема — 23.100.17—84.
3. Стандарт СЭВ утвержден на 61-м заседании ПКС.
4. Сроки начала применения стандарта СЭВ:

Страны — члены СЭВ	Сроки начала применения стандарта СЭВ	
	в договорно-правовых отношениях по экономическому и научно-техническому сотрудничеству	в народном хозяйстве
НРБ	Июль 1989 г.	Июль 1989 г.
ВНР		
СРВ		
ГДР	Январь 1989 г.	Январь 1990 г.
Республика Куба		
МНР		
ПНР	Июль 1989 г.	Июль 1989 г.
СРР	Июль 1989 г.	—
СССР		
ЧССР	Январь 1989 г.	Январь 1989 г.

5. Срок проверки — 1990 г.

СО Д Е Р Ж А Н И Е

Контейнеры универсальные		
ГОСТ 18477-79 (СТ СЭВ 772-83)	Контейнеры универсальные. Типы, основные параметры и размеры	3
ГОСТ 20259-80	Контейнеры универсальные. Общие технические условия	19
ГОСТ 20260-80 (СТ СЭВ 2471-88)	Контейнеры универсальные. Правила приемки. Методы испытаний	42
ГОСТ 15102-75	Контейнер универсальный металлический закрытый номинальной массой брутто 5,0 т. Технические условия	60
ГОСТ 20435-75	Контейнер универсальный металлический закрытый номинальной массой брутто 3,0 т. Технические условия	66
ГОСТ 20527-82 (СТ СЭВ 3343-81)	Фитинги угловые крупнотоннажных контейнеров. Конструкция и размеры	71
ГОСТ 18579-79	Устройства подъемные среднетоннажных универсальных и специализированных контейнеров массой брутто до 6,0 т включ. Технические условия	84
ГОСТ 22225-76	Контейнеры универсальные массой брутто 0,625 и 1,25 т. Технические условия	90
ГОСТ 20917-87 (СТ ВЭ 1025-78, СТ СЭВ 1026-78)	Контейнеры авиационные. Типы, основные параметры и размеры	99
ГОСТ 21900-76	Контейнеры универсальные авиационные. Общие технические условия	104
ГОСТ 21648-76	Контейнеры авиационные пассажирских самолетов. Общие технические требования	115
СТ СЭВ 6309-88	Единая контейнерная транспортная система. Контейнеры универсальные серии 3	117
СТ СЭВ 5492-86	Единая контейнерная транспортная система. Контейнеры-платформы серии 1 с неполной надстройкой кодов 61 и 62	131
СТ СЭВ 5742-86	Единая контейнерная транспортная система. Контейнеры-платформы серии 1 с неполной надстройкой (код 63 и 64)	151
СТ СЭВ 2471-88	Единая контейнерная транспортная система. Контейнеры универсальные серии 1. Технические требования и методы испытаний	175
СТ СЭВ 3343-81	Единая контейнерная транспортная система. Фитинги угловые контейнеров серии 1	205
Контейнеры специализированные		
ГОСТ 26380-84	Контейнеры специализированные групповые. Типы, основные параметры и размеры	214
ГОСТ 19667-74	Контейнер специализированный групповой массой брутто 5,0 т для штучных грузов	221
ГОСТ 19668-74	Контейнер специализированный групповой массой брутто 5 (7) т для сыпучих грузов	228
СТ СЭВ 3437-81	Единая контейнерная транспортная система. Контейнеры серии 1 для сыпучих грузов. Типы, основные параметры, технические требования и методы испытаний	236

СТ СЭВ 3438—81	Единая контейнерная транспортная система. Контейнеры-цистерны серии 1 для жидкостей и газов. Типы, основные параметры, технические требования и методы испытаний	241
СТ СЭВ 6558—88	Единая контейнерная транспортная система. Контейнеры изотермические серии 1.	261
Средства перегрузки		
ГОСТ 24390—86	Краны козловые электрические контейнерные. Основные параметры и размеры	297
ГОСТ 12.2.071—82 (СТ СЭВ 1722—79)	Система стандартов безопасности труда. Краны грузоподъемные. Краны контейнерные. Требования безопасности	302
ГОСТ 22827—85 (СТ СЭВ 1330—78, СТ СЭВ 290—76, СТ СЭВ 723—77, СТ СЭВ 631—77, СТ СЭВ 1067—78, СТ СЭВ 2076—80, СТ СЭВ 2077—80)	Краны стреловые самоходные общего назначения. Технические условия	306
СТ СЭВ 5494—86	Единая контейнерная транспортная система. Устройства погрузочно-разгрузочные полуприцепов-контейнеровозов самопогрузчиков. Основные параметры и размеры, технические требования	336
ГОСТ 23002—87 (СТ СЭВ 5493—86)	Единая контейнерная транспортная система. Спредеры для контейнеров серии 1. Общие технические требования	341
ГОСТ 22661—77	Захват для контейнеров массой брутто 2,5 . . . 3,0 и 5,0 т. Технические условия	345
ГОСТ 25939—83 (СТ СЭВ 3860—82) (ИСО 1044—85)	Машины напольного транспорта. Ряды основных параметров	351
Средства перевозки		
ГОСТ 19173—80	Полуприцеп-контейнеровоз грузоподъемностью 20, 320 т. Параметры и размеры. Общие технические требования	353
ГОСТ 24098—80	Полуприцепы-контейнеровозы. Типы. Основные параметры и размеры	356

ЕДИНАЯ КОНТЕЙНЕРНАЯ ТРАНСПОРТНАЯ СИСТЕМА.
Технические средства контейнерных перевозок.

Часть 2

Редактор *В.С. Бабкина*. Технический редактор *О.Ю. Захарова*.
Корректоры *Л.М. Бунина, В.И. Варенцова*

Сдано в набор 28.11.89. Подп. в печ. 25.01.90. Формат 60X90¹/₁₆. Бумага офс. № 2.
Печать офсетная. 22,5 усл. п. л. 22,75 усл. кр.-отт. 23,91 уч.-изд. л. Тираж 30 000 экз.
Изд. № 10476/2. Зак. 780 Цена 1 р. 20 к.

Ордена „Знак Почета“ Издательство стандартов, 123840, Москва, ГСП,
Новопрессненский пер., 3
Набрано в Издательстве стандартов на НПУ

Калужская типография стандартов, ул. Московская, 256