



ГОСУДАРСТВЕННЫЙ СТАНДАРТ
СОЮЗА ССР

**ТРУБЫ ЧУГУННЫЕ НАПОРНЫЕ, ИЗГОТОВЛЯЕМЫЕ
СТАЦИОНАРНЫМ ЛИТЬЕМ В ПЕСЧАНЫЕ ФОРМЫ,
И СОЕДИНИТЕЛЬНЫЕ ЧАСТИ**

ГОСТ 5525—61*

**ТРУБЫ ЧУГУННЫЕ НАПОРНЫЕ,
ИЗГОТОВЛЯЕМЫЕ СТАЦИОНАРНЫМ ЛИТЬЕМ
В ПЕСЧАНЫЕ ФОРМЫ, И СОЕДИНИТЕЛЬНЫЕ ЧАСТИ ****

Cast iron pressure pipes and joining parts
manufactured by stationary sand mould casting

**ГОСТ
5525—61***

Взамен ГОСТ 5525—50







Утвержден Комитетом стандартов, мер и измерительных приборов при Совете Министров Союза ССР 6/III 1961 г.
Срок введения установлен с 1/VII 1961 г.

Несоблюдение стандарта преследуется по закону

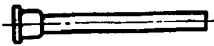
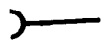
I. СОРТАМЕНТ

1. Наименования и обозначения труб и соединительных частей устанавливаются согласно табл. 1.

Таблица 1

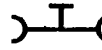
Наименование	Эскиз	Обозначения на схемах	Обозначения в документах	Чертеж
1. Труба раструбная			ЧНР	1
2. Тройник фланцевый			ТФ	5
3. Тройник раструбный			ТР	6
4. Тройник раструб-фланец			ТРФ	7











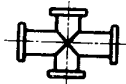
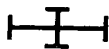
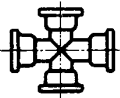

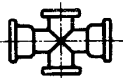
** В части условных графических обозначений заменен ГОСТ 2.784—70.

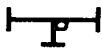
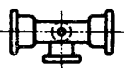
Издание официальное















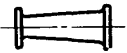

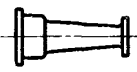

Перепечатка воспрещена

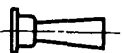

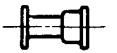

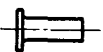



* Переиздание (январь 1975 г.) с изменением № 2, принятым в феврале 1974 г.

© Издательство стандартов, 1975

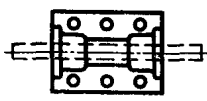
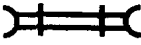
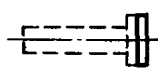
Наименование	Эскиз	Обозначения на схемах	Обозначения в документах	Чертеж
5. Крест фланцевый			КФ	8
6. Крест раструбный			КР	9
7. Крест раструб-фланец			КРФ	10
8. Выпуск фланцевый			ВФ	11
9. Выпуск раструбный			ВР	12
10. Колено фланцевое			УФ	13
11. Колено раструбное			УР	14
12. Колено раструб-гладкий конец			УРГ	15

Продолжение

Наименование	Эскиз	Обозначения на схемах	Обозначения в документах	Чертеж
13. Отвод раструбный			ОР	16
14. Отвод раструб-гладкий конец			ОРГ	17
15. Переход фланцевый			ХФ	18
16. Переход раструб-фланец			ХРФ	19
17. Переход раструбный			ХР	20
18. Переход раструб-гладкий конец			ХРГ	21
19. Патрубок фланец-раструб			ПФР	22
20. Патрубок фланец-гладкий конец			ПФГ	23
21. Двойной раструб			ДР	24

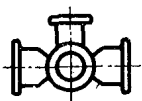
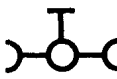
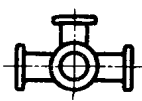
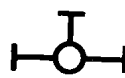
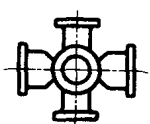
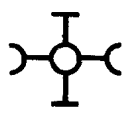
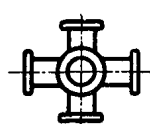
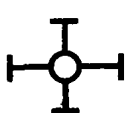
Наименование	Эскиз	Обозначения на схемах	Обозначения в документах	Чертеж
22. Муфта подвижная			МН	25
23. Муфта свертная			МС	26
24. Заглушка фланцевая		—	ЗФ	27
25. Седелка фланцевая			СФ	28
26. Седелка с резьбой			СР	29
27. Пожарная подставка рас- трубная			ППР	30
28. Тройник раструб-фланец с пожарной подставкой			ППТРФ	31
29. Тройник фланцевый с пожарной подставкой			ППТФ	32
30. Крест фланец-раструб с пожарной подставкой			ППКРФ	33
31. Крест фланцевый с по- жарной подставкой			ППКФ	34

2. В зависимости от толщины стенки чугунные напорные трубы, изготавливаемые стационарным литьем в песчаные формы, подразделяются на классы А и Б. Размеры и масса труб каждого класса указаны в табл. 2, 3 и на черт. 1 и 2. Размеры и масса раструбов указаны в табл. 4 и на черт. 3. Размеры и масса фланцев указаны в табл. 5 и на черт. 4. Форма и размеры соединительных частей указаны в табл. 6—26 и на черт. 5—34.

Примечания:

1. Допускается поставка по дополнительным техническим условиям облегченных труб с уменьшением толщины стенки на 10% по сравнению с классом А.

2. Размеры труб и соединительных частей и допускаемые отклонения на эти размеры предусмотрены для изделий без покрытия.

3. Трубы и соединительные части с условными проходами 350 и 450 мм при новом проектировании не применять.

ТРУБЫ РАСТРУБНЫЕ — КЛАСС А

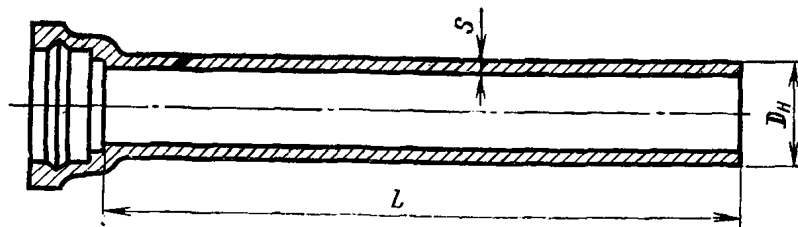

Черт. 1

Обозначение раструбной трубы с условным проходом 400 мм класса А немерной длины:

Труба ЧНР 400А ГОСТ 5525—61

То же, мерной длины $L=6000$ мм:

Труба ЧНР 400А×6000 ГОСТ 5525—61

Таблица 2

Условный проход D_0 , мм	Цилиндрическая часть трубы, мм		Масса 1 м трубы (без раструба), кг	Общая масса трубы с раструбом в кг при длинах L					
	D_n	s		2	2,5	3	4	5	6
				м					
65	81	7,4	12,4	29,2	35,4	41,6			
80	98	7,9	16,2			54	70	86	
100	118	8,3	20,8			69	90	111	131
125	144	8,7	26,8			89	116	143	170
150	170	9,2	33,7			112	145	179	213
200	222	10,1	48,8				210	259	307
250	274	11,0	65,9				284	350	416
300	326	11,9	85,2				368	453	538
350	378	12,8	106,5				460	566	673
400	429	13,8	130,5				564	694	825
450	480	14,7	157,0				678	835	992
500	532	15,6	183,5				795	978	1162
600	635	17,4	244,8				1062	1307	1552
700	738	19,3	316,0				1376	1692	2008
800	842	21,1	394,6				1721	2116	2511
900	945	22,9	480,9				2108	2589	3070
1000	1048	24,8	578,0				2551	3129	3707
1200	1256	28,4	793,7				3494	4288	5082

ТРУБЫ РАСТРУБНЫЕ — КЛАСС Б

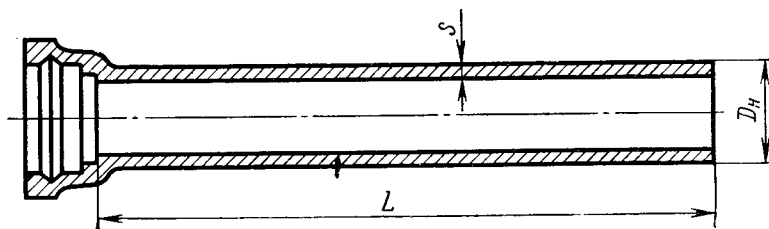

Черт. 2

Обозначение раструбной трубы с условным проходом 400 мм класса Б немерной длины:

Труба ЧНР 400Б ГОСТ 5525—61

То же, мерной длины $L=6000$ мм:

Труба ЧНР 400Б×6000 ГОСТ 5525—61

Таблица 3

Условный проход D_0 мм	Цилиндрическая часть, мм		Масса 1 м трубы (без раструба), кг	Общая масса трубы с раструбом в кг при длинах L					
	D_n	s		2	2,5	3	4	5	6
				м					
65	81	8,0	13,9	31,0	37,6	44,3			
80	98	8,6	17,5			58,0	75	93	
100	118	9,0	22,3			73,5	96	118	140
125	144	9,5	29,1			96,0	125	154	184
150	170	10	36,4			120	156	193	229
200	222	11	52,9				226	279	332
250	274	12	71,6				307	378	450
300	326	13	92,7				398	490	583
350	378	14	116,1				498	614	730
400	429	15	141,4				608	749	890
450	480	16	169,1				726	895	1064
500	532	17	199,4				859	1058	1257
600	635	19	266,6				1149	1416	1683
700	738	21	342,9				1484	1827	2170
800	842	23	429,0				1859	2288	2717
900	945	25	523,9				2280	2804	3328
1000	1048	27	627,9				2750	3378	4006
1200	1256	31	864,5				3778	4642	5506

ФЛАНЦЕВОЕ СОЕДИНЕНИЕ

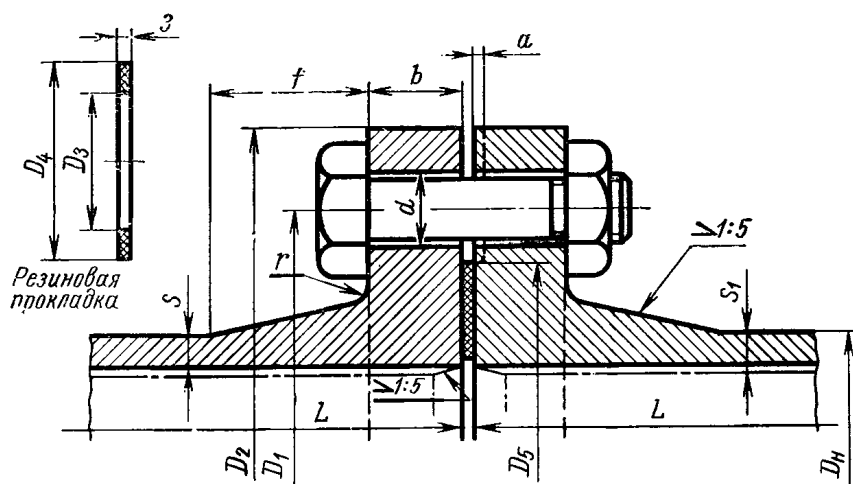

Черт. 4

Таблица 5

Размеры, мм

D_0	b	f	r	a	D_1	D_2	Резиновая прокладка		D_4	a	Болты		Масса Фланца, кг
							D_3	D_4			Количество	Диаметр	
65	21	40	6	19	140	180	69	132	132	3	4	M16	3,30
80	22	43	6	19	160	200	80	138	138	3	4	M16	4,03
100	22	43	6	19	180	220	105	158	158	3	4	M16	4,53
125	24	43	6	19	210	250	130	188	188	3	8	M16	6,00
150	24	43	6	23	240	285	156	212	212	3	8	M20	7,38
200	26	45	8	23	295	340	206	268	268	3	8	M20	10,30
250	28	45	8	23	350	395	256	320	320	3	12	M20	13,30
300	28	45	8	23	400	445	306	370	370	4	12	M20	15,30
350	30	50	8	23	460	505	356	430	430	4	16	M20	20,10
400	32	50	10	26	515	565	406	482	482	4	16	M22	25,40
450	32	50	10	26	565	615	456	530	530	4	20	M22	27,60
500	34	50	10	26	620	670	506	585	585	4	20	M22	32,90
600	36	55	10	31	725	780	606	685	685	5	20	M27	43,00
700	40	55	10	31	840	895	710	800	800	5	24	M27	58,10
800	44	60	10	34	950	1015	810	905	905	5	24	M30	80,10
900	46	60	10	34	1050	1115	910	1005	1005	5	28	M30	93,50
1000	50	65	10	37	1160	1230	1010	1115	1115	5	28	M30	119,00
1200	56	70	15	43	1380	1455	1210	1330	1330	5	32	M40	167,00

Примечания:

1. Болтовые отверстия на фланцах соединительных частей должны быть расположены так, чтобы их не было ни на вертикальной, ни на горизонтальной оси фланца.

2. Толщина стенок соединительных частей S_1 больше толщины стенок труб S . Утолщение стенок достигается за счет уменьшения внутреннего диаметра, как показано на чертеже штрих-пунктирной линией.

3. Допускается выполнение фланцев с выступами согласно размерам D_3 и a .

ТРОЙНИКИ И КРЕСТЫ

Тройник фланцевый

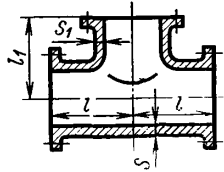

Черт. 5

Обозначение фланцевого тройника со стволом условного прохода 400 мм и с отрезком условного прохода 150 мм:

Тройник ТФ 400×150 ГОСТ 5525—61

Тройник раструбный

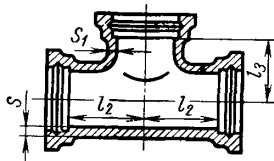

Черт. 6

Обозначение раструбного тройника со стволом условного прохода 500 мм и с отрезком условного прохода 150 мм:

Тройник ТР 500×150 ГОСТ 5525—61

Тройник раструб-фланец

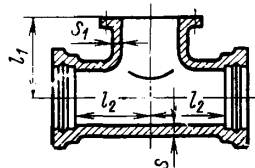

Черт. 7

Обозначение тройника раструба-фланца со стволом условного прохода 100 мм и с отрезком условного прохода 80 мм:

Тройник ТРФ 100×80 ГОСТ 5525—61

Крест фланцевый

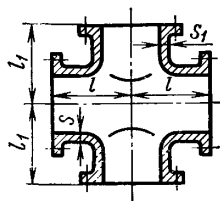

Черт. 8

Обозначение фланцевого креста со стволом условного прохода 600 мм и с отростком условного прохода 300 мм:

Крест КФ 600×300 ГОСТ 5525—61

Крест раструбный

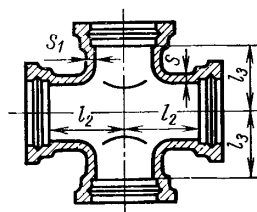

Черт. 9

Обозначение раструбного креста со стволом условного прохода 600 мм и с отростком условного прохода 250 мм:

Крест КР 600×250 ГОСТ 5525—61

Крест раструб-фланец

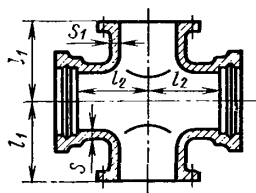

Черт. 10

Обозначение креста раструба-фланца со стволом условного прохода 400 мм и с отростком условного прохода 125 мм:

Крест КРФ 400×125 ГОСТ 5525—61

Примечание. На чертежах ось ствола расположена горизонтально, а ось отростков — вертикально.

Таблица 6

мм

Условный проход ствола D_0	Обозначение размеров	Условный проход отрезка d_0																	Наружный диаметр ствола D_H	Толщина стенки ствола S	
		65	80	100	125	150	200	250	300	350	400	450	500	600	700	800	900	1000			1200
65	l l_1 l_2 l_3 S_1	140 140 115 115 9																		81	9
80	l l_1 l_2 l_3 S_1	150 150 125 115 9	150 150 125 125 10																	98	10
100	l l_1 l_2 l_3 S_1	200 150 125 125 9	200 175 125 125 10	200 200 150 150 10																118	10
125	l l_1 l_2 l_3 S_1	225 175 140 140 9	225 175 150 150 10	225 175 150 150 10	225 225 200 200 11															144	11
150	l l_1 l_2 l_3 S_1	250 200 140 150 9	250 200 150 150 10	250 200 150 150 10	250 200 200 200 11	250 250 200 200 11														170	11
200	l l_1 l_2 l_3 S_1	300 225 140 200 9	300 225 150 200 10	300 225 200 200 10	300 225 200 200 11	300 225 200 200 11	300 300 250 250 13													222	13
250	l l_1 l_2 l_3 S_1		300 250 150 200 10	300 250 200 200 10	300 250 200 250 11	300 250 200 250 11	300 275 250 250 13	300 300 250 250 14												274	14
300	l l_1 l_2 l_3 S_1		300 275 150 250 10	300 275 200 250 10	300 275 200 250 11	300 275 200 250 11	300 300 250 250 13	300 300 300 250 14	300 300 300 300 15											326	15
350	l l_1 l_2 l_3 S_1			300 300 200 250 10	300 300 200 300 11	300 300 200 300 11	300 300 250 300 13	300 325 250 300 14	350 325 300 300 15	350 350 300 300 16										378	16

мм

Условный проход створа D_0	Обозначение размеров	Условный проход отрезка d_0																		Наружный диаметр створа D_H	Толщина стенки створа S			
		65	80	100	125	150	200	250	300	350	400	450	500	600	700	800	900	1000	1200					
400	l			300	300	300	300	300	400	400	400										429	17		
	l_1			325	325	325	350	350	350	375	400													
	l_2			200	200	250	250	250	300	300	300													
	l_3			300	300	300	300	300	300	300	350													
	S_1			10	11	11	13	14	15	16	17													
450	l			300	300	300	300	300	400	400	400	450									480	18		
	l_1			350	350	350	375	375	400	400	400	450												
	l_2			200	200	250	250	250	300	300	400	400												
	l_3			300	350	350	350	350	350	350	350	400												
	S_1			10	11	11	13	14	15	16	17	18												
500	l			300	300	300	300	400	400	400	400	500	500								532	19		
	l_1			375	375	375	400	400	425	425	425	450	500											
	l_2			200	200	250	250	250	300	300	400	400	400											
	l_3			350	350	350	350	350	350	400	400	400	400											
	S_1			12	12	12	13	14	15	16	17	18	19											
600	l					300	300	400	400	400	400	500	500	550							635	21		
	l_1					450	450	450	475	475	475	500	500	550										
	l_2					250	250	300	300	400	400	400	400	450										
	l_3					400	400	400	400	450	450	450	450	450										
	S_1					14	14	14	15	16	17	18	19	21										
700	l					400	400	400	400	400	500	500	500	600	600						738	24		
	l_1					500	500	500	525	525	525	550	550	550	600	600								
	l_2					250	250	300	300	400	400	400	400	500	500	550	550							
	l_3					450	450	450	450	500	500	500	500	500	500	550	550							
	S_1					16	16	16	16	16	17	18	19	21	24									
800	l						400	400	400	500	500	500	500	700	700	700					842	26		
	l_1						550	550	575	575	575	600	600	625	625	700								
	l_2						300	300	300	400	400	400	500	500	600	600	600	700						
	l_3						500	500	550	550	550	550	550	550	550	550	600	600	600					
	S_1						18	18	18	18	18	18	19	21	24	26								
900	l						400	400	400	500	500	500	500	700	700	700	750				945	28		
	l_1						600	625	625	625	650	650	650	675	675	700	750							
	l_2						300	300	300	400	400	400	500	500	600	600	650							
	l_3						550	550	600	600	600	600	600	600	600	600	650							
	S_1						20	20	20	20	20	20	20	21	24	26	28							
1000	l							500	500	500	500	500	700	700	700	800	800	800			1048	30		
	l_1							675	675	675	700	700	700	725	750	800	800							
	l_2							400	400	400	400	400	500	500	600	600	700	700						
	l_3							600	650	650	650	650	650	650	650	700	700	700						
	S_1							21	21	21	21	21	21	21	24	26	28	30						
1200	l								500	500	500	700	700	700	700	800	800	1000	1000		1256	34		
	l_1								800	800	800	800	825	825	850	900	900	900						
	l_2								400	400	400	400	500	500	600	600	700	700						
	l_3								750	750	750	750	750	750	750	800	800	800	850					
	S_1								24	24	24	24	24	24	24	26	28	30	34					

ДЕТАЛИ ПОСТРОЕНИЯ



Таблица 7

мм

Условный проход отрезка, d_0	65	80	100	125	150	200	250	300	350	400	450	500	600	700	800	900	1000	1200
Наружный диаметр отрезка, d_H	81	98	118	144	170	222	274	326	378	429	480	532	635	738	842	945	1048	1256
Радиус сопряжения, r	25	25	30	30	30	40	40	40	50	50	50	50	50	50	60	60	70	80
Высота фаски, c	7	8	9	10	11	12	13	14	15	17	19	20	22	25	28	31	35	40

Примечания:

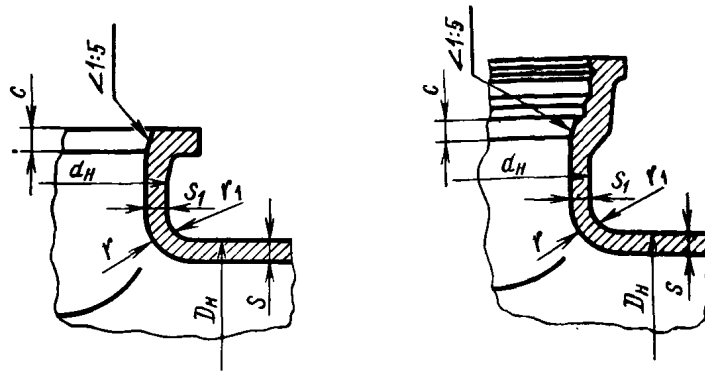
1. Размеры раструбов — по черт. 3.

2. Размеры фланцев — по черт. 4.

3. При условных проходах ствола более 500 мм по соглашению сторон допускается изготовление тройников и крестов с лазерными размерами по черт. 11 и 12.

Таблица 8

Масса тройников и крестов

Условный проход ствола D_0 , мм	Обозначение соединительной части	Условный проход отрезка d_0 , мм																	
		65	80	100	125	150	200	250	300	350	400	450	500	600	700	800	900	1000	1200
		кг																	
65	ТФ	15,2																	
	ТРФ	16,7																	
	ТР	17,4																	
	КФ	19,7																	
	КРФ	21,2																	
	КР	22,6																	
80	ТФ	18,6	20,0																
	ТРФ	19,9	21,3																
	ТР	20,5	22,0																
	КФ	23,1	25,9																
	КРФ	24,4	27,2																
	КР	25,6	28,8																
100	ТФ	23,5	25,0	26,6															
	ТРФ	23,7	25,4	28,3															
	ТР	24,5	25,6	29,1															
	КФ	27,4	31,2	34,3															
	КРФ	28,1	31,6	36,0															
	КР	29,6	31,9	37,6															

Условный проход ствола D_0 , мм	Обозначение соединительной части	Условный проход отрезка d_0 , мм																	
		65	80	100	125	150	200	250	300	350	400	450	500	600	700	800	900	1000	1200
		кг																	
125	ТФ	31,5	32,8	33,6	37,7														
	ТРФ	31,7	33,6	34,4	41,7														
	ТР	32,3	34,3	35,9	43,8														
	КФ	36,1	38,7	40,4	48,3														
	КРФ	36,3	39,5	41,2	52,4														
	КР	37,4	40,8	44,1	56,6														
150	ТФ	39,2	40,8	41,7	44,0	48,0													
	ТРФ	37,2	39,4	40,3	46,6	50,6													
	ТР	37,6	39,5	41,1	49,5	51,9													
	КФ	44,1	46,8	48,6	53,3	59,0													
	КРФ	42,0	45,4	47,2	55,9	63,9													
	КР	42,7	45,8	48,9	61,7	66,6													
200	ТФ	62,4	63,6	64,4	66,7	68,5	78,3												
	ТРФ	51,2	53,6	60,6	62,9	64,7	80,7												
	ТР	51,9	54,4	62,5	65,4	67,5	81,9												
	КФ	67,1	69,6	71,3	75,7	79,4	98,9												
	КРФ	55,9	59,6	67,5	71,9	75,6	101												
	КР	57,4	61,0	70,4	76,1	80,2	104												
250	ТФ		82,2	83,0	85,1	86,9	93,2	101											
	ТРФ		71,5	80,6	82,8	83,6	99,1	107											
	ТР		71,7	81,4	85,7	87,8	102	110											
	КФ		88,1	89,7	94,0	97,5	110	125											
	КРФ		77,4	86,5	91,4	94,0	116	132											
	КР		77,7	88,4	97,4	102	122	137											
300	ТФ		100	101	103	105	111	116	120										
	ТРФ		90,7	102	105	106	123	128	143										
	ТР		91,7	104	107	109	124	131	155										
	КФ		106	108	112	115	127	137	147										
	КРФ		96,9	108	113	116	139	149	169										
	КР		98,2	112	117	121	142	155	192										
350	ТФ			126	128	130	134	140	157	168									
	ТРФ			127	129	130	148	154	172	183									
	ТР			128	132	134	153	160	181	190									
	КФ			132	136	140	148	161	182	204									
	КРФ			134	138	141	162	175	196	216									
	КР			135	143	148	171	185	214	233									
400	ТФ			153	156	157	162	167	202	213	226								
	ТРФ			155	156	174	179	185	204	214	243								
	ТР			156	157	175	180	186	209	224	252								
	КФ			159	163	166	178	187	226	247	273								
	КРФ			160	164	184	195	204	228	247	290								
	КР			162	167	186	196	208	239	267	307								
450	ТФ			175	177	179	184	188	233	240	248	283							
	ТРФ			182	184	204	210	214	238	246	294	308							
	ТР			182	186	207	212	219	245	253	301	321							
	КФ			182	186	188	200	208	258	273	289	340							
	КРФ			188	192	214	223	234	265	279	334	364							
	КР			188	197	220	229	243	276	292	348	389							
500	ТФ			206	208	209	214	261	272	274	283	337	359						
	ТРФ			217	219	243	247	251	280	286	339	349	370						
	ТР			219	221	245	249	254	283	297	351	362	376						
	КФ			213	216	219	229	281	293	306	322	386	430						
	КРФ			224	228	253	263	271	305	318	378	398	442						
	КР			227	232	258	265	277	311	340	404	424	454						

Продолжение

Условный проход ствола D_0 , мм	Обозначение соединительной части	Условный проход отрезка d_0 , мм																	
		65	80	100	125	150	200	250	300	350	400	450	500	600	700	800	900	1000	1200
		кг																	
600	ТФ					273	277	338	343	353	357	425	434	498					
	ТРФ					324	328	360	365	430	437	448	455	520					
	ТР					329	334	367	374	446	453	462	477	525					
	КФ					285	287	357	367	379	394	470	489	583					
	КРФ					336	343	378	388	440	474	490	510	609					
	КР					338	345	384	395	481	499	517	544	630					
700	ТФ					440	442	447	451	455	539	548	555	649	699				
	ТРФ					431	435	476	481	563	569	578	585	679	768				
	ТР					432	435	479	484	574	582	590	602	704	803				
	КФ					453	459	465	473	482	572	588	603	713	814				
	КРФ					443	450	495	503	590	603	618	633	743	883				
	КР					445	452	500	510	611	627	644	667	794	952				
800	ТФ					562	566	570	672	675	681	689	901	930	1003				
	ТРФ					592	595	597	701	705	707	812	833	960	1033				
	ТР					592	597	608	712	718	724	831	853	985	1048				
	КФ					579	585	594	700	708	719	731	966	1024	1171				
	КРФ					609	615	617	729	738	739	857	897	1054	1201				
	КР					609	618	641	750	762	774	891	935	1103	1230				
900	ТФ					672	678	680	801	809	811	814	1064	1090	1134	1254			
	ТРФ					737	744	745	867	874	876	996	1013	1155	1199	1320			
	ТР					736	742	753	876	881	888	1012	1030	1180	1214	1352			
	КФ					689	702	705	830	847	850	857	1123	1177	1262	1445			
	КРФ					755	768	770	896	912	915	1039	1071	1239	1327	1500			
	КР					753	764	786	916	927	939	1072	1107	1289	1357	1560			
1000	ТФ						956	958	962	971	972	1253	1264	1297	1351	1523	1570		
	ТРФ						1056	1058	1062	1071	1073	1214	1225	1396	1451	1623	1670		
	ТР						1054	1065	1071	1079	1083	1230	1243	1412	1467	1655	1725		
	КФ						980	983	990	1010	1011	1295	1317	1392	1491	1695	1784		
	КРФ						1080	1083	1090	1110	1111	1256	1278	1481	1591	1794	1882		
	КР						1076	1097	1110	1124	1134	1288	1314	1511	1621	1860	1984		
1200	ТФ							1311	1314	1318	1698	1707	1712	1729	1966	1989	2409	2603	
	ТРФ							1427	1430	1434	1435	1633	1638	1844	1885	2105	2146	2624	
	ТР							1430	1434	1440	1444	1640	1654	1860	1908	2137	2196	2935	
	КФ							1343	1348	1357	1736	1755	1765	1798	2085	2130	2591	2960	
	КРФ							1459	1464	1473	1473	1681	1691	1914	2012	2246	2328	3001	
	КР							1464	1472	1484	1494	1695	1721	1944	2042	2311	2428	2998	

ВЫПУСКИ

Выпуск фланцевый

Выпуск раструбный

Для D_0 до 450 мм вкл.

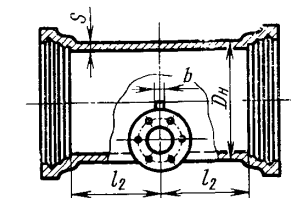
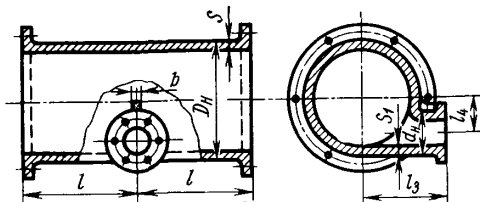

Для $D_0 > 500$ мм

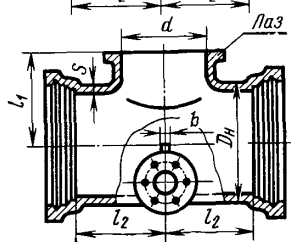
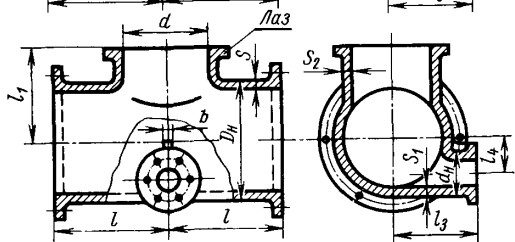

Черт. 11

Черт. 12

Обозначение фланцевого выпуска со стволом условного прохода 800 мм и с отрезком условного прохода 300 мм:

Выпуск ВФ 800×300 ГОСТ 5525—61

Обозначение раструбного выпуска со стволом условного прохода 500 мм и с отрезком условного прохода 100 мм:

Выпуск ВР 500×100 ГОСТ 5525—61

Таблица 9

Размеры, мм

Условный проход		d	Dн	dн	s	s1	s2	l	l1	l2	l3	l4	b	Масса выпуска, кг	
ствола D0	отрезка d0													фланцевого	раструбного
250	100	—	274	118	14	10	—	300	—	250	250	75	14	83,1	80,6
	150	—	274	170	14	11	—	300	—	250	250	50	14	86,8	84,2
300	100	—	326	118	15	10	—	300	—	250	275	100	15	101	103
	150	—	326	170	15	11	—	300	—	250	275	75	15	104	107
350	100	—	378	118	16	10	—	300	—	250	300	124	16	125	128
	150	—	378	170	16	11	—	300	—	250	300	99	16	128	131
400	100	—	429	118	17	10	—	300	—	250	325	149	17	153	153
	150	—	429	170	17	11	—	300	—	250	325	124	17	156	172
450	100	—	480	118	18	10	—	300	—	250	350	174	18	175	182
	150	—	480	170	18	11	—	300	—	250	375	149	18	178	203
500	100	500	532	118	19	12	19	500	500	400	375	201	19	264	276
	150	500	532	170	19	12	19	500	500	400	425	175	19	267	301
600	150	600	635	170	21	14	21	550	550	450	425	227	20	331	382
	200	600	635	222	21	14	21	550	550	450	450	201	20	334	385
700	150	600	738	170	24	16	21	600	550	500	450	279	20	475	467
	200	600	738	222	24	16	21	600	550	500	500	253	20	478	471

Продолжение

Размеры, мм

Условный проход		d	D_H	d_H	s	s_1	s_2	l	l_1	l_2	l_3	l_4	b	Масса выпуска, кг	
ствола D_0	отростка d_0													фланцевого	раструбного
800	200	600	842	222	26	18	21	700	625	500	525	305	22	580	617
	300	600	842	326	26	18	21	700	625	500	575	253	25	585	624
900	200	600	945	222	28	20	21	700	675	500	575	356	24	670	751
	300	600	945	326	28	20	21	700	675	500	625	304	26	675	756
1000	300	600	1048	326	30	21	21	700	725	500	675	356	26	918	1047
	400	600	1048	429	30	21	21	700	725	500	700	304	26	927	1055
1200	300	600	1256	326	34	24	24	700	825	500	750	460	26	1215	1388
	400	600	1256	429	34	24	24	700	825	500	800	408	28	1221	1394

Примечания:

1. Выпуски с условным проходом ствола 450 мм и менее изготавливаются без лаза.
2. Размеры раструбов — по черт. 3.
3. Размеры фланцев — по черт. 4.
4. Сопряжение стенок отростка и лаза со стволом — по чертежу детали построения к черт. 5—10.

КОЛЕНА

Деталь построения. Колено фланцевое

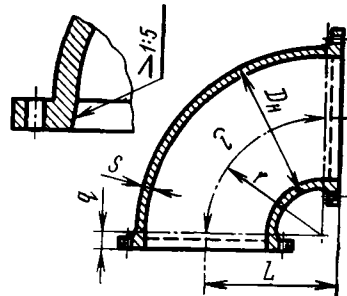

Черт. 13

Обозначение фланцевого колена условного прохода 300 мм:

Колено УФ 300 ГОСТ 5525—61

Колено раструбное

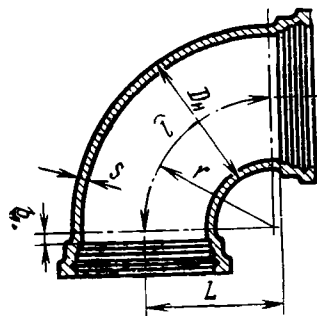

Черт. 14

Обозначение раструбного колена условного прохода 150 мм:

Колено УР 150 ГОСТ 5525—61

Колено раструб-гладкий конец

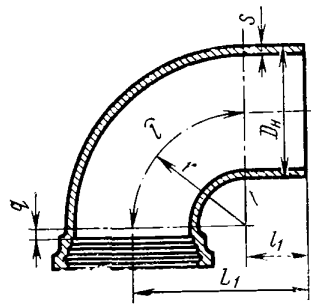

Черт. 15

Обозначение колена раструба-гладкого конца условного прохода 300 мм:

Колено УРГ 300 ГОСТ 5525—61

Таблица 10

Размеры, мм

Условный проход D_0	S	D_n	r	q	L	L_1	l	l_1	$2q+l$	$q+l+l_1$	Масса колена, кг		
											фланцевого	раструбного	раструба-гладкого конца
65	9	81	108	30	138	338	168	230	228	428	10,4	12,6	11,3
80	10	98	120	30	150	350	188	230	248	448	13,0	15,5	14,2
100	10	118	160	40	200	400	251	240	331	531	17,2	21,4	19,6
125	11	144	185	40	225	425	291	240	371	571	24,3	30,1	27,9
150	11	170	210	40	250	450	330	240	410	610	31,1	37,7	35,0
200	13	222	260	40	300	500	408	240	488	688	50,8	59,4	57,2
250	14	274	260	40	300	500	408	240	488	688	67,1	81,3	77,5
300	15	326	260	40	300	500	408	240	488	688	82,5	105	99,8
350	16	378	300	50	350	550	471	250	571	771	115	143	136
400	17	429	350	50	400	600	550	250	650	850	155	188	178
450	18	480	400	50	450	650	628	250	728	928	193	237	226
500	19	532	450	50	500	700	707	250	807	1007	245	301	284
600	21	635	490	60	550	850	770	360	890	1190	347	427	432
700	24	738	540	60	600	900	848	360	968	1268	494	602	607
800	26	842	640	60	700	1000	1005	360	1125	1425	704	831	830
900	28	945	680	70	750	1050	1068	370	1208	1508	893	1076	1067
1000	30	1048	730	70	800	1100	1147	370	1287	1587	1133	1872	1340
1200	34	1256	820	80	1000	1300	1445	380	1605	1905	1852	2137	2121

Примечания:

1. Размеры раструбов — по черт. 3.
2. Размеры фланцев — по черт. 4 и 13.

ОТВОДЫ
Отвод раструбный

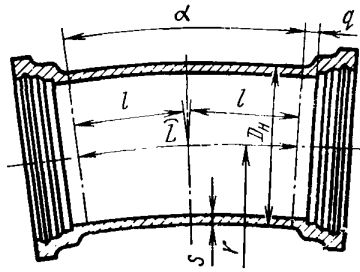

Черт. 16

Обозначение раструбного отвода с центральным углом в 10° и с условным проходом 400 мм:
Отвод ОР 10° 400 ГОСТ 5525—61

Отвод раструб-гладкий конец

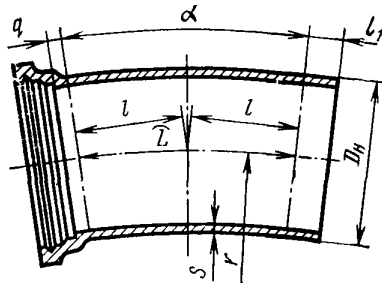

Черт. 17

Обозначение отвода раструба-гладкого конца с центральным углом в 15° и с условным проходом 800 мм:

Отвод ОРГ 15° 800 ГОСТ 5525—61

Таблица 11

Размеры, мм

Условный проход D_0	S	D_n	q	l_1	Отвод $\alpha=10^\circ$		Отвод $\alpha=15^\circ$		Отвод $\alpha=30^\circ$		Отвод $\alpha=45^\circ$		L	$2q+L$	$q+L+l_1$	Масса отвода, кг	
					r	l	r	l	r	l	r	l				раструбного	раструба-гладкого конца
65	9	81	30	75	918	85	645	85	323	86	215	89	168	228	273	12,6	8,9
80	10	98	30	75	1080	95	720	95	360	96	240	99	188	248	293	15,4	11,1
100	10	118	40	80	1440	126	960	127	480	129	320	132	251	331	371	21,4	15,7
125	11	144	40	80	1665	146	1110	147	555	149	370	153	291	371	411	30,1	22,6
150	11	170	40	85	1890	165	1260	166	630	169	420	174	330	410	455	37,7	28,8
200	13	222	40	85	2340	205	1560	206	780	209	520	215	408	488	533	59,4	47,5
250	14	274	40	90	2340	205	1560	206	780	209	520	215	408	488	538	81,3	65,0
300	15	326	40	95	2340	205	1560	206	780	209	520	215	408	488	543	105	84,4
350	16	378	50	100	2700	236	1800	238	900	241	600	248	471	571	621	143	116
400	17	429	50	100	3150	276	2100	277	1050	281	700	290	550	650	700	188	154
450	18	480	50	105	3600	315	2400	317	1200	322	800	331	628	728	783	237	198
500	19	532	60	105	4050	354	2700	356	1350	362	900	373	707	807	862	301	252
600	21	635	60	115	4410	386	2940	388	1470	394	980	406	770	890	945	427	360
700	24	738	60	120	4860	425	3240	428	1620	434	1080	447	848	968	1028	602	513
800	26	842	60	130	5750	504	3840	507	1920	515	1280	530	1005	1125	1195	831	720
900	28	945	70	135	6120	536	4080	539	2040	547	1360	563	1068	1208	1273	1076	930
1000	30	1048	70	145	6570	575	4380	578	2190	587	1460	604	1147	1287	1362	1372	1186
1200	34	1256	80	155	8280	725	5520	729	2760	740	1840	762	1445	1605	1680	2157	1910

Примечание. Размеры раструбов по черт. 3.

ПЕРЕХОДЫ

Переход фланцевый

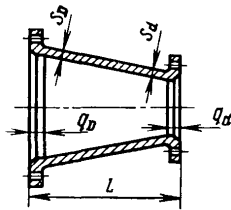

Деталь построения

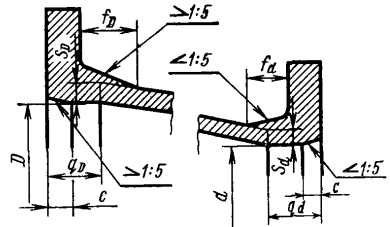

Черт. 18

Обозначение фланцевого перехода условного прохода 200×100 мм:
Переход ХФ 200×100 ГОСТ 5525—61

Переход раструб-фланец

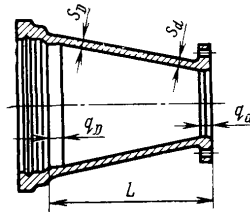

Черт. 19

Обозначение перехода раструба-фланца условного прохода 200×100 мм:
Переход ХРФ 200×100 ГОСТ 5525—61

Переход раструбный

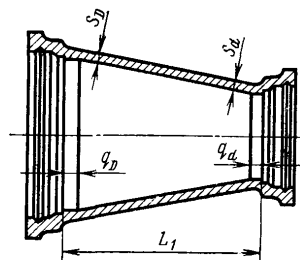

Черт. 20

Обозначение раструбного перехода условного прохода 200×100 мм:
Переход ХР 200×100 ГОСТ 5525—61

Условный проход D_0	Обозначение размеров	мм																
		Условный проход d_0																
		65	80	100	125	150	200	250	300	350	400	450	500	600	700	800	900	1000
250	L			450	400	350	250											
	L_1			450	400	350	250											
	L_2			500	450	400	300											
300	L				500	450	350	250										
	L_1				500	450	350	250										
	L_2				550	500	400	300										
350	L					550	450	350	250									
	L_1					550	450	350	250									
	L_2					600	500	400	300									
400	L						550	450	350	250								
	L_1						550	450	350	250								
	L_2						600	500	400	300								
450	L						650	550	450	350	250							
	L_1						700	600	500	400	300							
	L_2						750	650	550	450	350							
500	L							650	550	450	350	250						
	L_1							700	600	500	400	300						
	L_2							750	650	550	450	350						
600	L								750	650	550	450	350					
	L_1								800	700	600	500	400					
	L_2								850	750	650	550	450					
700	L									850	750	650	550	350				
	L_1									900	800	700	600	400				
	L_2									950	850	750	650	450				
800	L										950	850	750	550	350			
	L_1										1000	900	800	600	400			
	L_2										1050	950	850	650	450			
900	L											950	750	550	350			
	L_1											1000	800	600	400			
	L_2											1050	850	650	450			
1000	L												950	750	550	350		
	L_1												1000	800	600	400		
	L_2												1050	850	650	450		
1200	L															950	750	550
	L_1															1000	800	600
	L_2															1050	850	650

Условный проход D_0 , мм	Обозначение перехода	Условный проход d_0 , мм																
		65	80	100	125	150	200	250	300	350	400	450	500	600	700	800	900	1000
		кг																
450	ХРФ ХФ ХРГ ХР						138	137	131	126	119							
							116	115	109	104	96,6							
							115	115	113	110	105							
							149	151	150	148	144							
500	ХРФ ХФ ХРГ ХР							172	165	160	153	140						
								144	138	132	125	112						
								142	139	136	131	124						
								186	186	183	179	173						
600	ХРФ ХФ ХРГ ХР								244	238	232	219	206					
									204	199	192	179	166					
									205	202	196	189	181					
									266	263	265	253	247					
700	ХРФ ХФ ХРГ ХР									346	338	325	312	275				
										292	284	271	257	220				
										294	285	277	269	243				
										373	368	361	354	331				
800	ХРФ ХФ ХРГ ХР										463	449	434	397	364			
											400	385	371	334	291			
											388	380	372	346	314			
											494	487	480	457	430			
900	ХРФ ХФ ХРГ ХР											589	552	508	452			
												498	461	417	361			
												492	471	441	390			
												620	613	588	542			
1000	ХРФ ХФ ХРГ ХР												740	700	642	556		
													620	581	522	436		
													617	589	539	480		
													804	780	734	679		
1200	ХРФ ХФ ХРГ ХР															1073	984	889
																920	831	737
																917	956	788
																1169	1112	1050

ПАТРУБКИ
Патрубок фланец-раструб

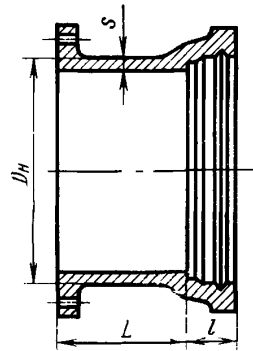

Черт. 22

Обозначение патрубка фланца-раструба условного прохода 400 мм:

Патрубок ПФР 400 ГОСТ 5525—61

Патрубок фланец-гладкий конец

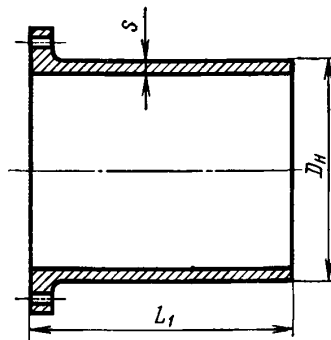

Черт. 23

Обозначение короткого патрубка фланца-гладкого конца условного прохода 200 мм:

Патрубок ПФГ 200 ГОСТ 5525—61

Обозначение того же патрубка длинного:

Патрубок дл. ПФГ 200 ГОСТ 5525—61

Таблица 15

Размеры, мм

Условный проход D_0	s	D_n	l	L	L_1	Масса патрубка, кг	
						фланца-раструба	фланца-гладкого конца
65	9	81	75	100	300 и 1200	9,2	8,1 и 22,5
80	10	98	75	100	300 и 1200	11,2	10,0 и 28,1
100	10	118	80	100	350 и 1200	13,6	13,1 и 34,0
125	11	144	80	100	350 и 1200	18,2	17,7 и 46,0
150	11	170	85	100	350 и 1200	22,1	21,3 и 55,2
200	13	222	85	100	350 и 1200	31,1	32,0 и 84,5
250	14	274	90	150	350 и 1200	46,2	42,3 и 113
300	15	326	95	150	400 и 1200	58,0	57,8 и 143
350	16	378	100	150	400 и 1200	73,8	72,8 и 178
400	17	429	100	150	400 и 1200	91,2	89,2 и 217

Размеры, мм

Продолжение

Условный проход D_0	S	D_H	l	L	L_1	Масса патрубка, кг	
						фланца-раструба	фланца-гладкого конца
450	18	480	105	150	450 и 1200	106	113 и 255
500	19	532	105	150	450 и 1200	127	133 и 299
600	21	635	115	250	500 и 1200	200	190 и 395
700	24	738	120	250	500 и 1200	268	253 и 526
800	26	842	130	250	600 и 1200	345	370 и 660
900	28	945	135	300	600 и 1200	453	444 и 795
1000	30	1048	145	300	600 и 1200	566	536 и 953
1200	34	1256	155	300	600 и 1200	770	734 и 1302

Примечания:

1. Размеры раструбов — по черт. 3.

2. Размеры фланцев — по черт. 4.

3. По согласованию сторон допускается изготовление патрубков фланец-гладкий конец длиной 2000 мм — для труб с условным проходом 100—300 мм и 2500 мм — для труб с условным проходом 350—1200 мм.

ДВОЙНЫЕ РАСТРУБЫ

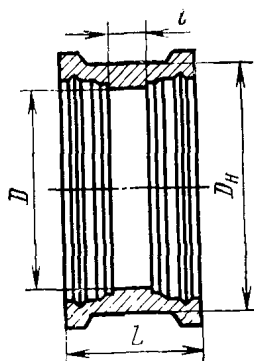

Черт. 24

Обозначение двойного раструба условного прохода 150 мм:

Раструб ДР 150 ГОСТ 5525—61

Таблица 16

Размеры, мм

Условный проход D_0	D	D_H	l	L	Масса, кг
65	71	122	20	170	9,5
80	85	140	20	170	11,0
100	106	163	20	180	14,8
125	130	194	20	180	18,9
150	156	220	20	190	23,2
200	206	276	20	190	31,7
250	260	330	20	200	42,5
300	310	385	20	210	55,1
350	360	438	20	220	66,0
400	410	492	20	220	76,0
450	460	546	20	230	93,8
500	510	600	30	240	115
600	600	710	30	260	156
700	710	822	30	270	210
800	810	930	30	290	259
900	920	1040	40	310	345
1000	1020	1150	40	330	415
1200	1230	1370	50	350	658

Примечание. Размеры раструбов — по черт. 3.

МУФТЫ НАДВИЖНЫЕ

Деталь раструба

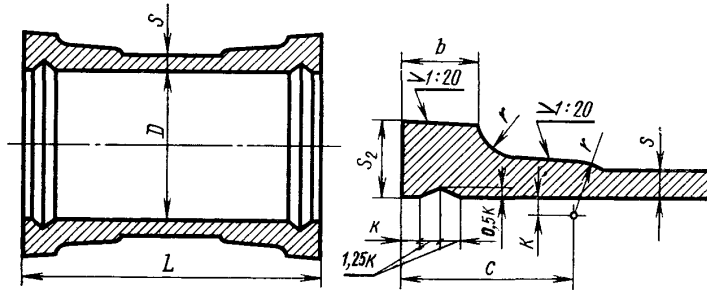

Черт. 25

Обозначение подвижной муфты условного прохода 300 мм:
Муфта МН 300 ГОСТ 5525—61

Таблица 17

Размеры, мм

Условный проход D_0	D	S_2	b	c	k	r	S	L	Масса, кг
65	99	26	25	72	8	21	9	260	10,2
80	116	27	27	72	8	22	10	260	12,0
100	137	28	27	75	8	23	10	265	15,2
125	163	29	28	75	8	23	11	265	19,5
150	189	30	30	80	8	24	11	280	24,2
200	241	32	32	80	8	25	13	285	33,0
250	294	34	34	85	8	26	14	300	46,9
300	346	36	36	89	8	28	15	305	57,1
350	398	38	38	94	10	31	16	320	76,5
400	449	40	40	94	10	32	17	325	91,0
450	501	41	41	99	10	33	18	340	108
500	553	43	42	99	10	34	19	350	133
600	657	46	43	109	10	36	21	370	178
700	760	50	44	113	10	38	24	390	249
800	865	54	45	123	12	41	26	410	310
900	968	58	46	127	12	43	28	430	397
1000	1072	62	48	137	12	45	30	450	486
1200	1290	70	50	147	12	52	34	490	679

МУФТЫ СВЕРТНЫЕ

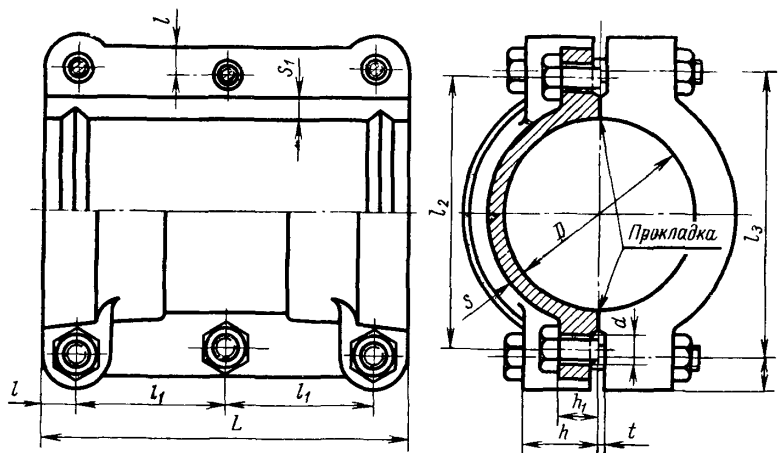

Черт. 26

Обозначение свертной муфты условного прохода 200 мм:

Муфта МС 200 ГОСТ 5525—61

Таблица 18

Размеры, мм

Условный проход D_0	D	L	l	l_1	l_2	l_3	h	h_1	t	S	S_1	d	Болты	
													Количество	Диаметр резьбы
65	99	260	18	112	157	169	43	20	1	9	15	18	6	M16
80	116	260	22	108,0	174	184	52	23	2	10	16	22	6	M20
100	137	265	22	110,5	200	212	56	29	6	10	16	22	6	M20
125	163	265	22	110,5	228	240	60	29	7	11	17	22	6	M20
150	189	280	22	118,0	254	270	66	35	13	11	17	22	6	M20
200	241	285	22	120,5	308	326	72	37	14	13	18	22	6	M20
250	294	300	25	125,0	365	385	83	43	17	14	19	25	6	M22

Примечание. Размеры раструбов — по черт. 25.

ЗАГЛУШКИ ФЛАНЦЕВЫЕ

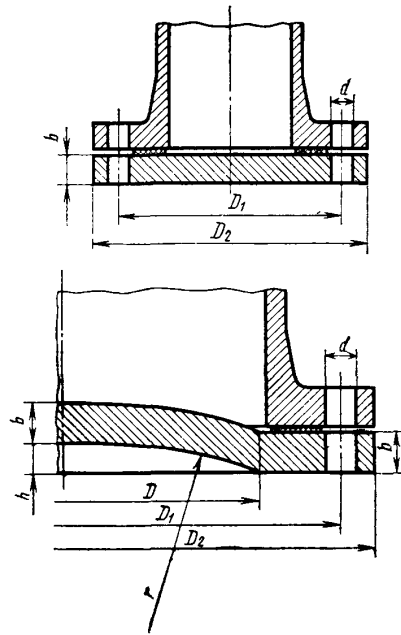

Черт. 27

Обозначение фланцевой заглушки условного прохода 400 мм:

Заглушка ЗФ 400 ГОСТ 5525—61

Таблица 19

Размеры, мм

Условный проход D_0	b	D	D_1	D_2	d	r	h	Болты		Масса, кг
								Количест- во	Диаметр резьбы	
65	21,0	—	140	180	18	—	—	4	M16	3,75
80	21,0	—	160	200	18	—	—	4	M16	4,63
100	22,0	—	180	220	18	—	—	4	M16	5,74
125	22,5	—	210	250	18	—	—	8	M16	7,68
150	23,0	—	240	285	22	—	—	8	M20	10,1
200	24,5	—	295	340	22	—	—	8	M20	15,7
250	26,0	—	350	395	22	—	—	12	M20	22,2
300	27,5	—	400	445	22	—	—	12	M20	30,1
350	29,5	—	460	505	22	—	—	16	M20	40,8
400	30,0	388	515	565	25	808	22	16	M22	53,2
450	32,0	432	565	615	25	878	26	20	M22	67,1
500	33,0	482	620	670	25	890	32	20	M22	82,8
600	36,0	560	725	780	30	964	40	20	M27	122
700	38,5	660	840	895	30	1074	50	24	M27	173
800	41,5	758	950	1015	34	1100	60	24	M30	241
900	44,0	858	1050	1115	34	1218	75	28	M30	309
1000	47,0	966	1160	1230	37	1264	90	28	M30	404

СЕДЕЛКИ ФЛАНЦЕВЫЕ

Для D_0 до 150 мм вкл.

Для D_0 более 150 мм

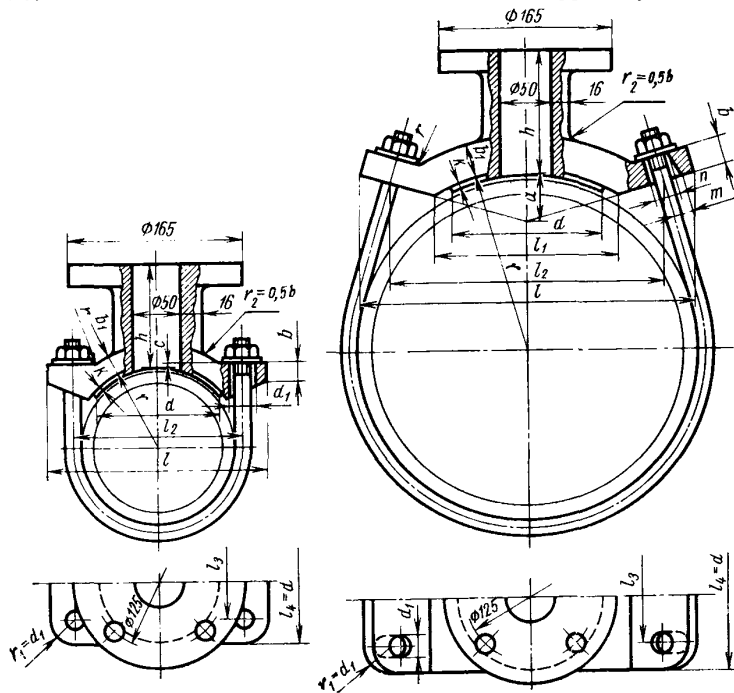

Черт. 28

Обозначение седелки фланцевой на трубу с внутренним диаметром 400 мм:
Седелка СФ 400 ГОСТ 5525—61

Таблица 20

Размеры, мм

Условный проход D_0	h	l	d	l_1	l_2	l_3	r	a	b	b_1	c	k	d_1	n	m	r	Бандажи	
																	Количество	Диаметр резьбы
100	100	170	105	—	133	66	64	—	18	21	10	3,5	20	—	—	10	2	M16
125	100	200	115	—	159	70	77	—	19	22	8	3,5	20	—	—	10	2	M16
150	100	230	130	—	185	80	90	—	21	25	6	3,5	20	—	—	10	2	M16
200	100	280	140	150	225	90	117	28	23	27	—	4,5	20	24	20	12	2	M16
250	115	300	140	160	246	90	143	35	26	30	—	4,5	20	24	20	12	2	M16
300	120	320	140	170	264	90	169	43	28	34	—	4,5	20	24	20	12	2	M16
350	125	340	145	180	276	95	195	51	30	38	—	5,0	20	24	20	16	2	M16
400	130	360	145	190	288	95	221	59	32	42	—	5,0	20	24	25	16	2	M16
450	135	380	145	200	300	95	247	67	34	45	—	5,0	24	30	25	16	2	M20
500	140	390	150	210	315	95	273	75	36	48	—	5,0	24	30	25	20	2	M20
600	140	410	150	230	336	95	325	92	38	52	—	5,0	24	30	30	20	2	M20
700	145	420	155	250	356	95	378	110	40	54	—	5,0	24	30	30	20	2	M20
800	150	430	155	265	368	95	431	128	42	56	—	5,0	24	30	30	20	2	M20
900	155	440	160	280	380	100	484	146	44	58	—	5,0	24	30	30	20	2	M20
1000	155	450	160	290	390	100	537	160	46	60	—	5,0	24	30	30	20	2	M20

Примечание. Размеры фланцев — по черт. 4.

СЕДЕЛКИ С РЕЗЬБОЙ

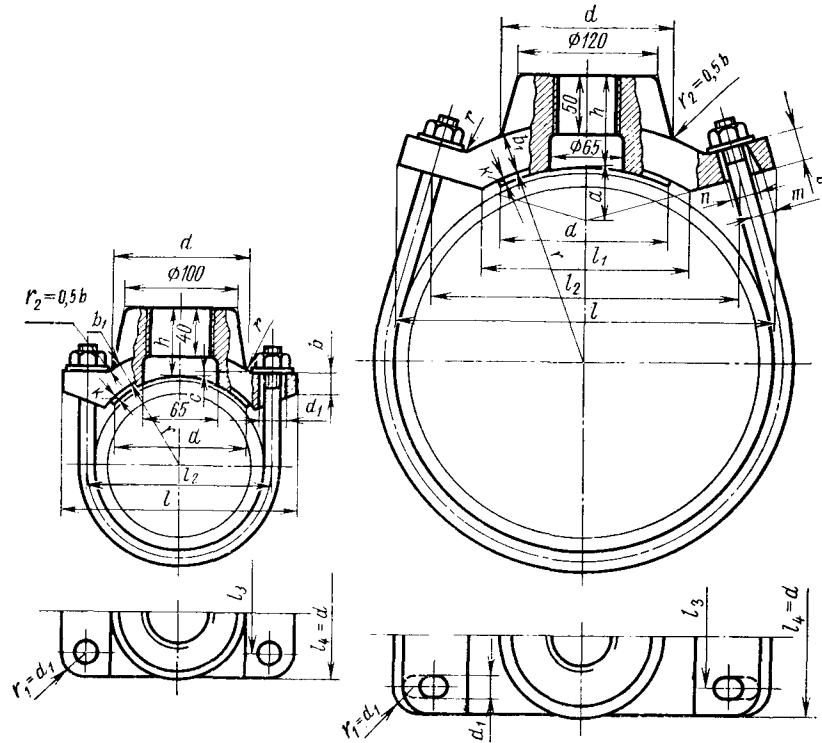
Для D_0 до 150 мм вкл.Для D_0 более 150 мм

Черт. 29

Обозначение седелки с резьбой на трубу с внутренним диаметром 300 мм:
Седелка ОР 300 ГОСТ 5525—61

Таблица 21

Размеры, мм

Условный проход D_0	h	l	d	l_1	l_2	l_3	r	a	b	b_1	c	k	d_1	n	m	r	Бандажи	
																	Коли- чество	Диаметр резьбы
100	50	170	105	—	133	66	64	—	18	21	10	3,5	20	—	—	10	2	M16
125	60	200	115	—	159	70	77	—	19	22	8	3,5	20	—	—	10	2	M16
150	60	230	130	—	185	80	90	—	21	25	6	3,5	20	—	—	10	2	M16
200	70	280	140	150	225	90	117	28	23	27	—	4,5	20	24	20	12	2	M16
250	70	300	140	160	246	90	143	35	26	30	—	4,5	20	24	20	12	2	M16
300	80	320	140	170	264	90	169	43	28	34	—	4,5	20	24	20	12	2	M16
350	80	340	145	180	276	95	195	51	30	38	—	5,0	20	24	20	16	2	M16
400	80	360	145	190	288	95	221	59	32	42	—	5,0	20	24	25	16	2	M16
450	90	380	145	200	300	95	247	67	34	45	—	5,0	24	30	25	16	2	M20
500	90	390	150	210	315	95	273	75	36	48	—	5,0	24	30	25	20	2	M20
600	100	410	150	230	336	95	325	92	38	52	—	5,0	24	30	30	20	2	M20
700	100	420	155	250	355	95	378	110	40	54	—	5,0	24	30	30	20	2	M20
800	100	430	155	265	368	95	431	128	42	56	—	5,0	24	30	30	20	2	M20
900	100	440	160	280	380	100	484	146	44	58	—	5,0	24	30	30	20	2	M20
1000	100	450	160	290	390	100	537	160	46	60	—	5,0	24	30	30	20	2	M20

Примечание. Резьба седелки должна соответствовать размеру резьбы ответвления, но не превышать 2".

ПОЖАРНАЯ ПОДСТАВКА РАСТРУБНАЯ

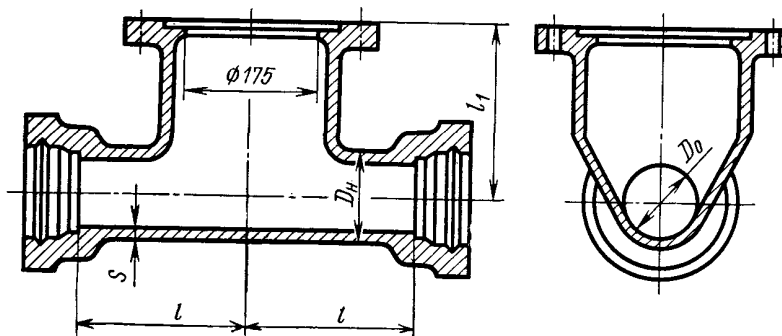

Черт. 30

Обозначение пожарной подставки раструбной со стволом условного прохода 200 мм:
Подставка ППР 200 ГОСТ 5525—61

Таблица 22

Размеры, мм

Условный проход ствола D_0	D_n	s	l	l_1	Масса, кг
100	118	10	200	225	38,0
125	144	11	200	250	48,0
150	170	11	200	250	52,5
200	222	13	250	275	75,0
250	274	14	250	300	97,0
300	326	15	250	325	121

Примечание. Размеры раструбов — по черт. 3.

ДЕТАЛЬ ПОСТРОЕНИЯ ФЛАНЦА ПОД ПОЖАРНЫЙ КРАН

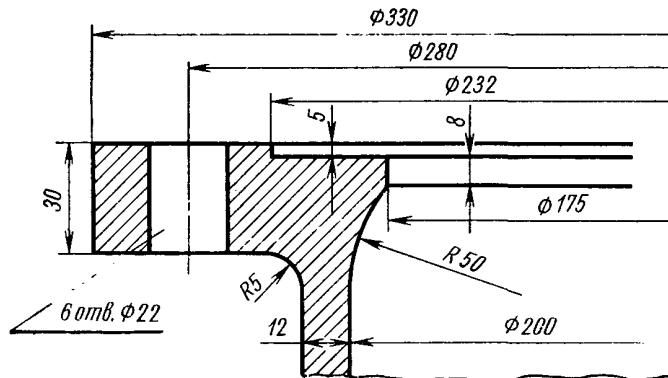

ТРОЙНИК РАСТРУБ-ФЛАНЕЦ С ПОЖАРНОЙ ПОДСТАВКОЙ

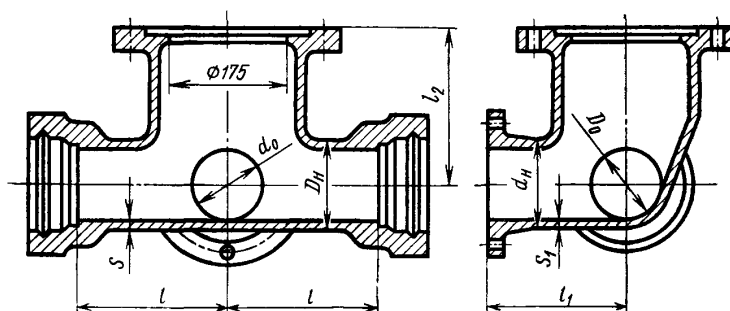

Черт. 31

Обозначение тройника раструба-фланца с пожарной подставкой со стволом условного прохода 250 мм и с отростком условного прохода 200 мм:

Тройник ППТРФ 250×200 ГОСТ 5525—61

Таблица 23

Размеры, мм

Условный проход		D_u	d_n	s	s_1	l	l_1	l_3	Масса, кг
ствола D_0	отростка d_0								
100	100	118	118	10	10	200	200	225	46,0
150	100	170	118	11	10	200	200	250	55,5
150	150	170	170	11	11	200	250	250	65,0
200	100	222	118	13	10	200	225	275	76,0
200	150	222	170	13	11	200	225	275	79,0
200	200	222	222	13	13	250	300	275	94,0
250	150	274	170	14	11	200	250	300	99,0
250	200	274	222	14	13	250	275	300	112
250	250	274	274	14	14	250	300	300	127
300	200	326	222	15	13	250	300	325	137
300	250	326	274	15	14	250	300	325	141
300	300	326	326	15	15	300	300	325	154

Примечания:

1. Размеры раструбов — по черт. 3.
2. Размеры фланца под пожарный кран -- по чертежу детали построения к черт. 30.

ТРОЙНИК ФЛАНЦЕВЫЙ С ПОЖАРНОЙ ПОДСТАВКОЙ

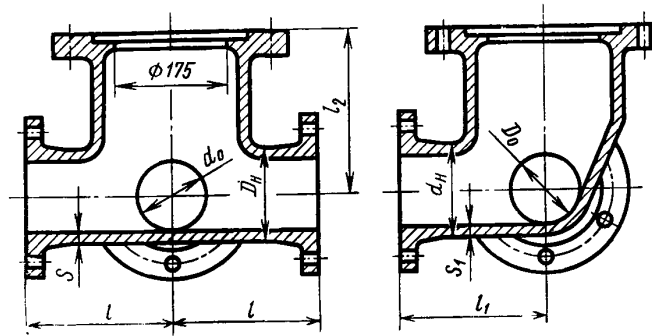

Черт. 32

Обозначение фланцевого тройника с пожарной подставкой со стволом условного прохода 300 мм и с отростком условного прохода 250 мм:

Тройник ППТФ 300×250 ГОСТ 5525—61

Таблица 24

Размеры, мм

Условный проход		D_H	d_H	s	s_1	l	l_1	l_2	Масса, кг
ствола D_0	отростка d_0								
100	100	118	118	10	10	200	200	225	42
150	100	170	118	11	10	250	200	250	57
150	150	170	170	11	11	250	250	250	62
200	100	222	118	13	10	300	225	275	79
200	150	222	170	13	11	300	225	275	83
200	200	222	222	13	13	300	300	275	92
250	150	274	170	14	11	300	250	300	103
250	200	274	222	14	13	300	275	300	108
250	250	274	274	14	14	300	300	300	111
300	200	326	222	15	13	300	300	325	124
300	250	326	274	15	14	300	300	325	128
300	300	326	326	15	15	300	300	325	131

Примечания:

1. Размеры фланцев тройника — по черт. 4.
2. Размеры фланца под пожарный кран — по чертежу детали построения к черт. 30

КРЕСТ РАСТРУБ-ФЛАНЕЦ С ПОЖАРНОЙ ПОДСТАВКОЙ

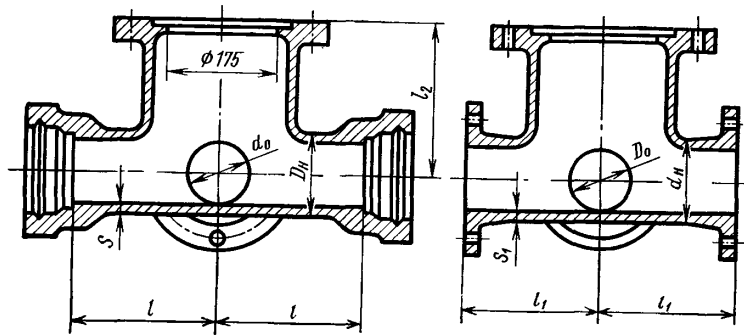

Черт. 33

Обозначение креста раструба-фланца с пожарной подставкой со стволом условного прохода 200 мм и отростком условного прохода 150 мм:

Крест ППКРФ 200×150 ГОСТ 5525—61

Таблица 25

Размеры, мм

Условный проход		D_n	d_n	s	s_1	l	l_1	l_2	Масса, кг
ствола D_0	отростка d_0								
100	100	118	118	10	10	200	200	225	50,5
150	100	170	118	11	10	200	200	250	62,5
150	150	170	170	11	11	200	250	250	77,5
200	100	222	118	13	10	200	225	275	83,0
200	150	222	170	13	11	200	225	275	90,0
200	200	222	222	13	13	250	300	275	113
250	150	274	170	14	11	200	250	300	100
250	200	274	222	14	13	250	275	300	128
250	250	274	274	14	14	250	300	300	137
300	200	326	222	15	13	250	300	325	137
300	250	326	274	15	14	250	300	325	160
300	300	326	326	15	15	300	300	325	177

Примечания:

1. Размеры раструбов — по черт. 3.
2. Размеры фланцев креста — по черт. 4.
3. Размеры фланца под пожарный кран — по чертежу детали построения к черт. 30.

КРЕСТ ФЛАНЦЕВЫЙ С ПОЖАРНОЙ ПОДСТАВКОЙ

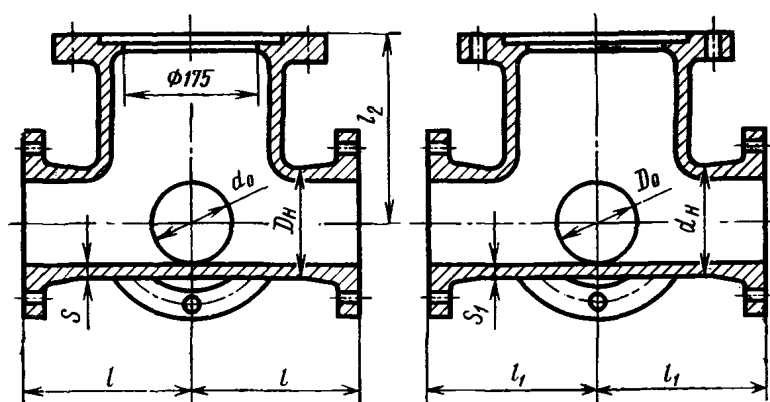

Черт. 34

Обозначение фланцевого креста с пожарной подставкой со стволом условного прохода 250 мм и с отростком условного прохода 200 мм:

Крест ППҚФ 250×200 ГОСТ 5525—61

Таблица 26

Размеры, мм

Условный проход		D_n	d_n	s	s_1	l	l_1	l_2	Масса, кг
ствола D_0	отростка d_0								
100	100	118	118	10	10	200	200	225	53
125	125	144	144	11	11	225	225	250	75
150	100	170	118	11	10	250	200	250	63
150	150	170	170	11	11	250	250	250	79
200	150	222	170	13	11	300	225	275	94
200	200	222	222	13	13	300	300	275	111
250	150	274	170	14	11	300	250	300	111
250	200	274	222	14	13	300	275	300	124
250	250	274	274	14	14	300	300	300	131
300	200	326	222	15	13	300	300	325	140
300	250	326	274	15	14	300	300	325	148
300	300	326	326	15	15	300	300	325	154

Примечания:

1. Размеры фланцев креста — по черт. 4.

2. Размеры фланца под пожарный кран — по чертежу детали построения к черт. 30.

(Измененная редакция — «Информ. указатель стандартов» № 2 1974 г.).

3. В зависимости от заказа трубы должны поставляться:

мерной длины в соответствии с табл. 2 и 3;

немерной длины в пределах от нижних значений, указанных в табл. 2 и 3, и до верхних значений, указанных там же, плюс 500 мм.

Примечания:

1. Допускается поставка до 10% труб, укороченных: не более чем на 15% против длин, указанных в табл. 2 и 3 для труб с условным проходом 50 мм; не более чем на 20% для труб с условным проходом свыше 50 и до 150 мм вкл. и на 25% для труб остальных условных проходов. По соглашению сторон количество укороченных труб может быть увеличено.

2. По соглашению сторон допускается поставка труб длиной более чем указано в п. 3б.

4. Допускаемые отклонения устанавливаются:

а) по длине мерной трубы (L) и соединительной части в соответствии с табл. 27.

Таблица 27

Вид отливки	Условный проход D_0 , мм	Допускаемые отклонения, мм
Трубы раструбные	Все диаметры	± 20
Соединительные части с раструбами, с фланцем и раструбом, с фланцем и гладким концом	До 450 вкл.	± 20
	Свыше 450	+20 -30
Фланцевые трубы и соединительные части с фланцами	Все диаметры	± 10

б) по толщине стенки трубы (S) — $(1 + 0,05S)$ мм;в) по толщине фланца трубы (b) $\pm (2 + 0,05b)$ мм;г) по толщине стенки соединительной части (S_1) — $(2 + 0,05S_1)$ мм;д) по толщине фланца соединительной части (b) $\pm (3 + 0,05b)$ мм;е) по наружному диаметру цилиндрической части трубы или гладкому концу соединительной части (D_n) $\pm (4,5 + 0,0015D_0)$ мм;ж) по внутреннему диаметру раструба (D_p) $\pm (1,5 + 0,001D_0)$ мм;з) по глубине раструба ($l_1 + l_2$):при D_0 до 600 мм вкл. ± 5 мм;при D_0 свыше 600 мм ± 10 мм;и) по диаметру центровых отверстий во фланцах (D_1) +1 мм;к) по расстоянию между центрами отверстий $\pm 0,5$ мм;

л) по смещению центра окружности расположения центров болтовых отверстий относительно центра внутреннего диаметра фланца:

для труб с D_0 от 50 до 150 мм вкл. — не более 1 мм;для труб с D_0 свыше 150 до 500 мм вкл. — не более 1,5 мм;для труб с D_0 свыше 500 мм — не более 2 мм.

Примечания:

1. Плюсовой допуск по толщине стенки трубы и соединительной части ограничивается допуском по массе.

2. На отдельных участках толщина стенки соединительной части может быть меньше, но не менее чем минимальная толщина стенки трубы класса Б того же диаметра, при условии, что площадь такого участка не превышает $1/10$ площади поперечного сечения в свету.3. Допускаемые отклонения по размерам наружного диаметра цилиндрической части трубы или гладкого конца соединительной части (D_n), а также по внутреннему диаметру раструба (D_p) не распространяются на трубы и соединительные части с резиновым уплотнением.

5. Отклонение фактической массы от теоретической не должно превышать:

для труб +5%;

для соединительных частей, за исключением отливок, указанных ниже, +8%;

для колен, соединительных частей с двумя и более ответвлениями и нестандартных соединительных частей +12%.

Примечания:

1. Допускается поставка 5% труб и соединительных частей, утяжеленных более чем указано.

2. С согласия заказчика допускается превышение максимальной массы труб и соединительных частей при условии соблюдения всех остальных требований настоящего стандарта.

3. При подсчете массы изделий относительная масса чугуна принята равной 7,25.

II. ТЕХНИЧЕСКИЕ ТРЕБОВАНИЯ

6. Трубы и соединительные части должны изготавливаться из серого чугуна, иметь однородную плотную структуру и легко поддаваться механической обработке. Твердость в центре толщины стенки отливки не должна превышать 215 единиц по Бринеллю.

7. Прочность металла труб и соединительных частей определяется испытанием на растяжение образцов, отлитых из того же самого металла, при этом предел прочности разрыву при растяжении не менее чем у двух образцов из трех, одновременно залитых из одного ковша, должен быть не менее 14 кгс/мм².

Примечание. Результаты испытаний образцов на растяжение до 1/VII 1962 г. имеют факультативное значение и служить основанием для забракования изделий не могут.

8. Наружная и внутренняя поверхности труб и соединительных частей должны быть чистыми и гладкими, без дефектов. Мелкие дефекты, обусловленные способом производства, браковочным признаком не являются.

9. Допускается местный пригар песка толщиной не более 2 мм как на внутренней, так и на наружной поверхности труб и соединительных частей.

Примечание. Внутри раструба, а также на наружной поверхности гладкого конца трубы на длине, равной глубине раструба плюс 100 мм, пригар песка не допускается.

10. Заварка дефектов на трубах и соединительных частях, а также на обработанных фланцах может быть допущена при условии, что трубы и соединительные части будут подвергнуты в месте заварки зачистке и повторному гидравлическому испытанию давлением, повышенным на 5 кгс/см² по сравнению с нормами, приведенными в табл. 28.

11. Гидравлическое испытание изделий должно производиться перед их покрытием нефтяным битумом.

Нормы испытательного гидравлического давления приведены в табл. 28.

Таблица 28

Вид отливки	Условный проход D_0 , мм	Испытательное давление, кгс/см ²	
		класс А	класс Б
Трубы	До 300 вкл.	25	35
	Св. 300 до 600 вкл.	20	30
	„ 600 „ 1200 „	20	25
Соединительные части	До 300 вкл.	25	25
	Св. 300	20	20

12. Допускаемая кривизна труб устанавливается:

для труб длиной 2 м — не более 10 мм,

для труб длиной 3 и 4 м — не более 12 мм,

для труб длиной 5 и 6 м — не более 15 мм.

13. Торцы гладких концов труб и соединительных частей, а также торцовые поверхности фланцев должны быть перпендикулярны к осям указанных труб или соединительных частей.

14. Оси болтовых отверстий фланцев на противоположных концах трубы или соединительной части должны составлять одну прямую линию. Отверстия могут быть просверлены или получены при отливке.

15. Трубы и соединительные части должны быть покрыты нефтяным битумом. Покрытие должно быть прочным, гладким, не должно иметь видимых глазом трещин, не должно быть липким, растворяется в воде или придавать ей запах, размягчаться при температурах ниже +60°C.

Примечание. По требованию потребителя трубы и соединительные части могут поставляться без покрытия.

16. Готовая продукция должна быть принята техническим контролем предприятия-поставщика. Поставщик должен гарантировать соответствие поставляемых чугунных напорных труб и соединительных частей требованиям настоящего стандарта.

III. МЕТОДЫ ИСПЫТАНИЙ

17. Изделия предъявляются к приемке партиями. Партия должна состоять из изделий одной формы, одного размера, одной величины испытательного давления. Осмотру, обмеру и гидравлическому испытанию должно быть подвергнуто каждое изделие.

Осмотр производится без применения специальных приборов. Размер партии устанавливается предприятием-поставщиком.

18. По каждой группе образцов чугуна, проходящих механические испытания, производится химический анализ на содержание углерода, кремния, марганца, фосфора и серы по ГОСТ 2331—63.

19. Механические испытания чугуна проводятся в процессе производства от первого и последнего ковша каждой новой шихты или плавки, а также по требованию заводского технического контроля от любого ковша в течение плавки, но не чаще трех раз за сутки. Полученные результаты распростра-

няются на всю партию изделий в виде средних данных по каждой группе одновременно залитых образцов, оказавшихся без дефектов.

20. Образцы для испытания на растяжение (черт. 35) могут быть механически обработаны таким образом, чтобы диаметр был равен 20—25 мм. Концы образцов выполняются в соответствии с конструкцией испытательной машины.

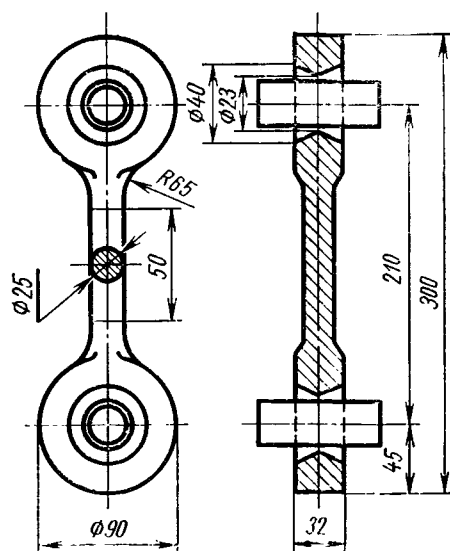

Черт. 35

21. Гидравлическое испытание труб и соединительных частей должно производиться по ГОСТ 3845—65 с выдержкой под давлением 15 с. При испытании изделие слегка обстукивают стальным молотком массой 700 г.

22. Испытание на твердость должно производиться по ГОСТ 9012—59. В случае арбитражных испытаний замеру твердости в центре толщины стенки отливки подвергается 1% изделий от партии.

IV. МАРКИРОВКА

23. На каждой трубе и соединительной части должны быть указаны: товарный знак предприятия-изготовителя, условный проход (мм) и год отливки. Маркировка наносится на наружной поверхности трубы в месте перехода раструба в ствол и на наружной поверхности корпуса соединительной части.

24. Каждая поставляемая партия чугунных труб или соединительных частей должна сопровождаться документом (сертификатом, удостоверяющим их качество и соответствие требованиям настоящего стандарта.

Документ должен содержать:

- а) наименование организации, в систему которой входит предприятие-поставщик;
- б) наименование предприятия-поставщика и его местонахождение;
- в) название и основные размеры, характеризующие изделие;
- г) количество изделий в партии;
- д) испытательное давление;
- е) данные механических испытаний;
- ж) номер настоящего стандарта.

Замена

ГОСТ 2331—63 введен взамен ГОСТ 2331—43.
ГОСТ 3845—65 введен взамен ГОСТ 3845—47.

Редактор *Р. Г. Говердовская*
Технический редактор *Г. А. Макарова*
Корректор *Т. А. Камнева*

Сдано в наб. 08.07.74

Подп. в печ. 22.04.75

5,0 п. л.

Тир. 12000

Цена 26 коп.

Издательство стандартов. Москва, Д-22, Новопресненский пер., 3
Тип. «Московский печатник». Москва, Лялин пер., 6. Зак. 1453