

ТИПОВОЙ ПРОЕКТ
262 · 12 · 151

СЕЛЬСКИЙ ДОМ КУЛЬТУРЫ
С ЗАЛОМ НА 300 МЕСТ
С АДМИНИСТРАТИВНЫМИ ПОМЕЩЕНИЯМИ
(В КОНСТРУКЦИЯХ ИИ-04)

АЛЬБОМ VI

СОДЕРЖАНИЕ АЛЬБОМА

№ пп	Наименование чертежа	№ листа	№ стр.	№ пп	Наименование чертежа	№ листа	№ стр.
1	2	3	4	1	2	3	4
Содержание альбома		С-1 + 2	1 + 2				
	Колонна КНК-433-24-10	ИХ-1	3		Колонны КНР-442-34-13; КНР-442-34-14	ИХ-24	26
	Колонна КНК-433-24-11	ИХ-2	4		Колонна КР-433-24-10	ИХ-25	27
	Колонна КНК-433-24-13	ИХ-3	5		Колонна КР-442-24-10	ИХ-26	28
	Колонны КНК-433-24-15; КНР-442-34-15	ИХ-4	6		Колонна КР-442-24-11	ИХ-27	29
	Колонны КНК-433-24-17; КНК-433-24-16	ИХ-5	7		Колонны КСК-433-24-10; КСК-433-24-11	ИХ-28	30
	Колонны КНК-433-24-18; КНК-433-24-19	ИХ-6	8		Колонны КСР-433-24-12; КСК-433-24-12; КСК-433-24-13	ИХ-29	31
	Колонна КНК-433-24-21	ИХ-7	9		Колонны КСК-433-24-27А; КСК-433-24-14	ИХ-30	"
	Колонна КНК-433-24-22	ИХ-8	10		Колонны КСК-433-24-16; КСК-433-24-15	ИХ-31	
	Колонны КНК-433-24-23; КНК-433-24-24; КНК-433-24-25	ИХ-9	11		Колонны КСР-433-24-10; КСР-433-24-11	ИХ-32	
	Колонны КНР-442-34-10; КНК-433-24-27	ИХ-10	12		Колонны КСР-433-24-13; КВР-433-24-10	ИХ-33	"
	Колонна КНК-433-24-28	ИХ-11	13		Колонны КСР-433-24-14; КСР-433-24-15	ИХ-34	36
	Колонна КНР-433-24-10	ИХ-12	14		Колонны КСР-433-24-16; КСР-442-24-13	ИХ-35	37
	Колонна КНР-433-24-11	ИХ-13	15		Колонны КСК-436-24-10; КСК-436-24-11	ИХ-36	38
	Колонны КНР-433-24-14; КНР-433-24-16	ИХ-14	16		Колонны КСК-436-24-12; КСР-436-24-14	ИХ-37	39
	Колонны КНР-433-24-17; КНР-433-24-18; КНР-433-24-20	ИХ-15	17		Колонны КОР-436-24-10; КСР-436-24-11	ИХ-38	40
	Колонна КНР-433-24-21	ИХ-16	18		Колонны КСР-436-24-12; КСР-436-24-13	ИХ-39	41
	Колонны КНР-433-24-26; КНР-433-24-25; КНР-433-40-12; КНК-433-40-11	ИХ-17	19		Колонны КСК-442-24-10; КСР-442-24-10	ИХ-40	42
	Колонны КНР-433-40-10; КНР-433-40-11	ИХ-18	20		Колонны КСР-442-24-11; КСР-442-24-12	ИХ-41	43
	Колонны КНК-442-34-12; КНК-442-34-10	ИХ-19	21		Колонна КСР-442-24-14	ИХ-42	44
	Колонна КНК-442-34-11	ИХ-20	22		Колонны КСК-466-24-10; КСК-466-24-11	ИХ-43	45
	Колонны КНК-442-34-13; КНК-442-34-14	ИХ-21	23		Колонны КСР-466-24-10; КСР-466-40-10;	ИХ-44	46
	Колонна КНК-442-34-15	ИХ-22	24		КСР-466-24-11	ИХ-45	47
	Колонны КНР-442-34-11; КНР-442-34-12	ИХ-23	25		Колонны КСР-466-40-11; КСР-466-40-12	ИХ-45	47
					Колонны КСР-466-40-13; КСР-466-40-14	ИХ-46	48

376

СЕЛЬСКИЙ ДОМ КУЛЬТУРЫ С ЗАЛОМ
НА 300 МЕСТ В АДМИНИСТРАТИВНЫХ
ПОМЕЩЕНИЯХ/В КОМСТРУКЦИЯХ ИИ-04/

СОДЕРЖАНИЕ АЛЬБОМА

ТИПОВЫЙ ПРОЕКТ АЛЬБОМ

262-2-151

VI

1/2005 10/2

1	2	3	4
	Колонны КВК-433-24-1А; КВК-433-24-2УА	ИХ-47	49
	Колонны КВК-433-24-1УА; КВК-433-24-1УБ	ИХ-48	50
	Колонны КВР-433-24-1А; КВК-433-24-1О	ИХ-49	51
	Колонны КВК-433-24-11; КВР-433-24-13	ИХ-50	52
	Колонны КВР-433-24-12; КВК-433-24-12	ИХ-51	53
	Колонны КВК-433-24-13; КВР-433-24-2А	ИХ-52	54
	Колонны КВК-30-11; КВР-433-24-11	ИХ-53	55
	Колонны КВР-30-10; КВК-30-10	ИХ-54	56
	Колонны КНР-433-24-21; КНР-433-24-10; КНР-433-24-11; КНР-433-24-12; КНК-433- -24-11; КНК-433-24-13; КНК-433-24-22. Пространственные каркасы ИОК-1, ИОК-2, ИОК-3, ИОК-4, КНК-433-24-10	ИХ-55	57
	Колонны КНР-433-24-10; КНР-433-24-11; КНР-433-24-12; КНР-433-24-21; КНК-433- -24-10; КНК-433-24-11; КНК-433-24-13; КНК-433-24-22. Каркасы ИК-1, ИК-2, ИК-3	ИХ-56	58
	Ригель Р2-72-56-10	ИХ-57	59
	Ригель Р2-72-56-11	ИХ-58	60
	Ригель Р2-72-56-12	ИХ-59	61
	Ригель Р2-72-56-13	ИХ-60	62
	Ригели Р2-72-26У-10; Р2-72-56-15	ИХ-61	63
	Ригели Р2-72-56-14; Р2-72-56-16	ИХ-62	64
	Цокольная панель Ц-30-6-10м. Опалубочный чертёж	ИХ-63	65
	Панель П-30-6-10м	ИХ-64	66
	Панели П-30-15-10м; П-30-15-11м	ИХ-65	67
	Панель П-30-15-12м	ИХ-66	68
	Стеновая панель Н-60-18м. Опалубочный чертёж. Спецификация	ИХ-67	69

1	2	3	
	Стеновая панель Н-60-18м. Армированные	ИХ-68	7
	Стеновая панель Н-3-18м	ИХ-69	
	Пилон ДЭ-1. Опалубочный чертёж	ИХ-70	7
	Пилон ДЭ-1. Армирование	ИХ-71	7
	Диафрагма жесткости Д2-28-33Н	ИХ-72	7
	Стеновая панель Н-60-18м	ИХ-73	74
	Колонна КНР-433-24-12	ИХ-74	76
	Закладные детали ЗД-1, ЗД-10, ЗД-15. Металлическое изделие ИМ-3	ИМ-1	77
	Арматурное изделие С-22. Закладная деталь ЗД-2. Металлическое изделие ИМ-1, ИМ-2	ИМ-2	78
	Арматурные изделия С-1, С-2, С-3. Закладная деталь ЗД-3	ИМ-3	79
	Закладные детали ЗД-4, ЗД-5, ЗД-6, ЗД-7	ИМ-4	80
	Закладные детали ЗД-8, ЗД-9, ЗД-16, металлическое изделие ИМ-8	ИМ-5	81
	Закладные детали ЗД-11, ЗД-12, ЗД-13. Анкер А-1	ИМ-6	82
	Закладные детали ЗД-10Н, ЗД-14. Анкеры А-2, А-3. Стойки фахверка М-11, М-12	ИМ-7	83
	Металлические балки БМ-1, БМ-2, БМ-3	ИМ-8	84
	Лесница ЛМ-1. Ограждение ОМ-1, 2,3	ИМ-9	85
	Стойка СТ-1. Схемы установки стоек и размещения анкерных болтов	ИМ-10	86
	Металлические изделия ИМ-7, ИМ-9 А-4, А-5. Закладные детали ЗД-20, ЗД-21	ИМ-11	87

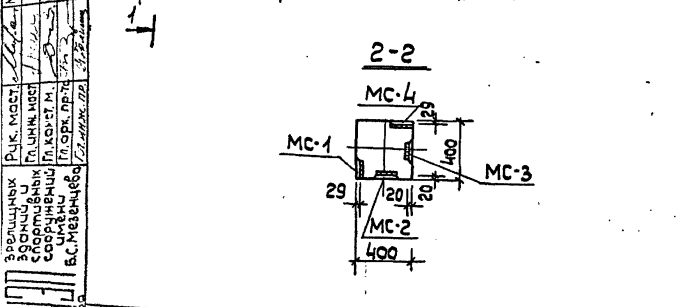
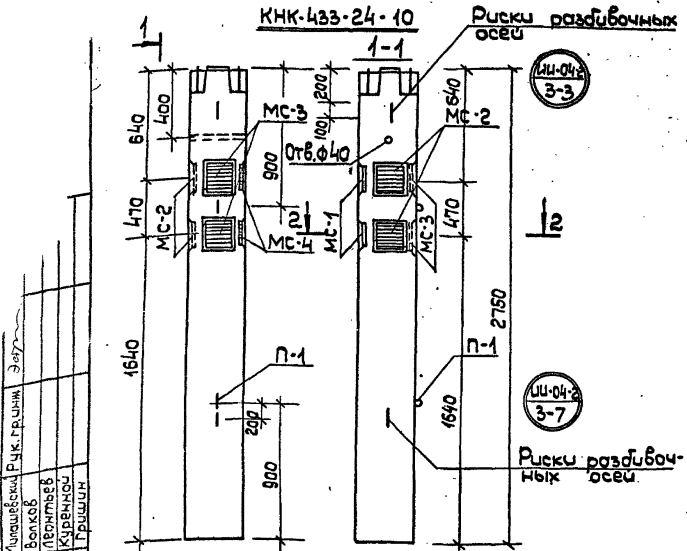

Марка колонны	Вес Т.	Марка бетона	Об'ем бетона	Расход стали
КHK-433-24-10	1,1	300	0,44	63,0

Спецификация марок арматурных изделий на одну колонну

Марка колонны	Марка изделия	К-во шт.	Вес кг	
			изделия	всех шд.
КHK-433-24-10	ИИ-К-3	1	37,0	37,0
	МС-1	2	3,09	6,18
	МС-2	2	2,31	4,62
	МС-3	2	2,34	4,62
	П-1	2	3,09	6,18
			Итого	63,0

Выборка стали на одну колонну

Марка колонны	Горячекатанная арматура ГОСТ 5781-61 *								Прокат Вст 3лс ГОСТ 103-57 *		Вес ст
	А-I				А-III				Ø	Итого	
	Ø мм	Итого	Ø мм	Итого							
КHK-433-24-10	6	10	16	20	6	10	16	20	Ø 10	Итого	63,0
	3,8	2,0	4,4	0,2	4,0	3,04	4,32	27,2	38,55	14,24	

Примечание

Опалубка и армирование аналогичны основным маркам колонн, приведенным в альбоме ИИ-04-2, выпуск 3.

1976 Сельский дом культуры с залом на 300 мест и административными помещениями в 8 конструкциях ИИ-04

Колонна КHK-433-24-10

Типовой проект 262-12-151
Альбом YI
Лист ИХ-1

Проект № 1
 Ветров
 Вальцовщик
 Знач
 Исполнитель
 Волков
 Леонид
 Курочкин
 Прохоров
 Рук. Моск
 Шинк. Моск
 Д. Ком. Моск
 Д. Фр. ДР
 Д. Шинк. ДР
 В. М. Мезенцева
 Мос. СБ
 1976

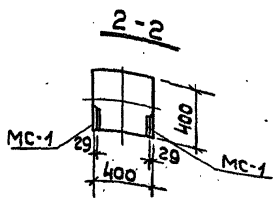
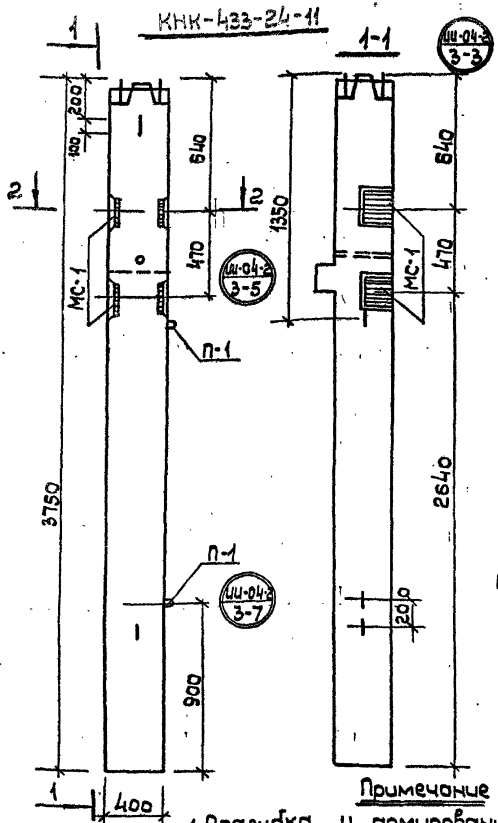

КНК-433-24-11

Показатели на 1 колонну

Марка колонны	Вес т	Марка бетона	Об'ём бетона м ³	Расход стали кг
КНК-433-24-11	1.50	300	0.600	86,16

Спецификация марок арматурных изделий на 1 колонну

Марка колонны	Марка изделий	К-во шт	Вес кг		Нсерии выпуск лист
			изделия	всего	
КНК-433-24-11	ИОК-1	1	69,4	69,4	#НН-55
	МС-1	4	3,09	12,36	ИИ-04-2 Вып. 11
	П-1	2	2,2	4,4	ИИ-04-2 Вып. 6
			Итого	86,16	

Выборка стали на 1 колонну

Марка колонны	Горячекатаная арматура ГОСТ 5781-61*										Прокат ВСтЗ по ГОСТ 103-57*		Итого	
	АI					АII					Ø мм			Итого
	6	10	16	Итого	6	16	20	28	32	Итого	Ø мм	Итого		
КНК-433-24-11	5,0	2,0	5,6	12,6	4,0	4,32	38,4	5,8	6,8	59,32	11,74	2,5	14,24	86,16

Примечание
 1. Опалубка и армирование аналогичны основным маркам колонн, приведенным в альбоме ИИ-04-2. Выпуск 3.

Колонна КНК-433-24-11

Тепловой проект Альбом Лист
 262-12-151 VI ИЖ-2

КНК-433-24-13

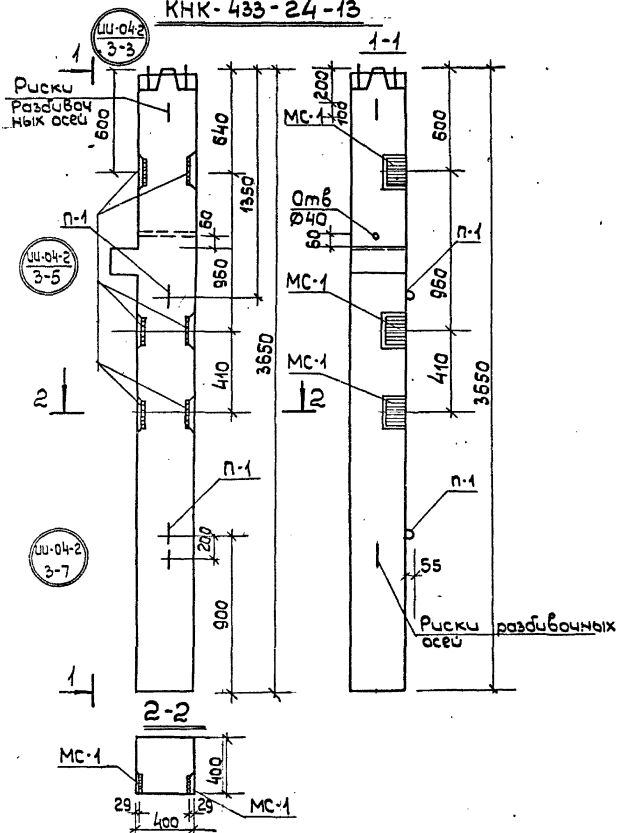

Показатели на 1 колонну				
Марка колонны	Вес т	Марка бетона	Объем бетона	Расход стали кг
КНК-433-24-В	1.46	300	0,584	89,94

Спецификация марок арматурных изделий на одну колонну					
Марка колонны	Марка изделия	К-во шт	Вес кг		И серии альбом
			изделия	всего	
КНК-433-24-В	ИОК-2	1	67,0	67,0	ИЖ-55
	П-1	2	2,2	4,4	ИИ-04-2 вып.6 З.И. Л. 20
	МС-1	6	3,09	18,54	ИИ-04-2 вып.6 З.И. Л. 20

Выборка стали на 1 колонну														
Марка колонны	Горячекатанная ГОСТ 5781-61* арматура								Прокат ГОСТ 403-57*		Итого			
	А I				А III									
	φ мм		Итого		φ мм		Итого		δ мм					
	6	10	16	Итого	6	16	20	28	32	10	16			
КНК-433-24-В	5,0	2,0	5,6	12,6	4,0	6,48	36,0	5,8	6,8	59,08	5,76	2,5	18,26	68,2

Примечание

1. Опалубка и армирование аналогичны основным маркам колонн, приведенным в альбоме ИИ-04-2, выпуск 3.

1978

Сельский дом культуры с залом на 300 мест и административными помещениями в конструкциях ИИ-04

Колонна КНК-433-24-13

Типовой проект 262-12-151

Альбом VI

Лист ИЖ-3

КНК-433-24-15

КНР-442-34-15

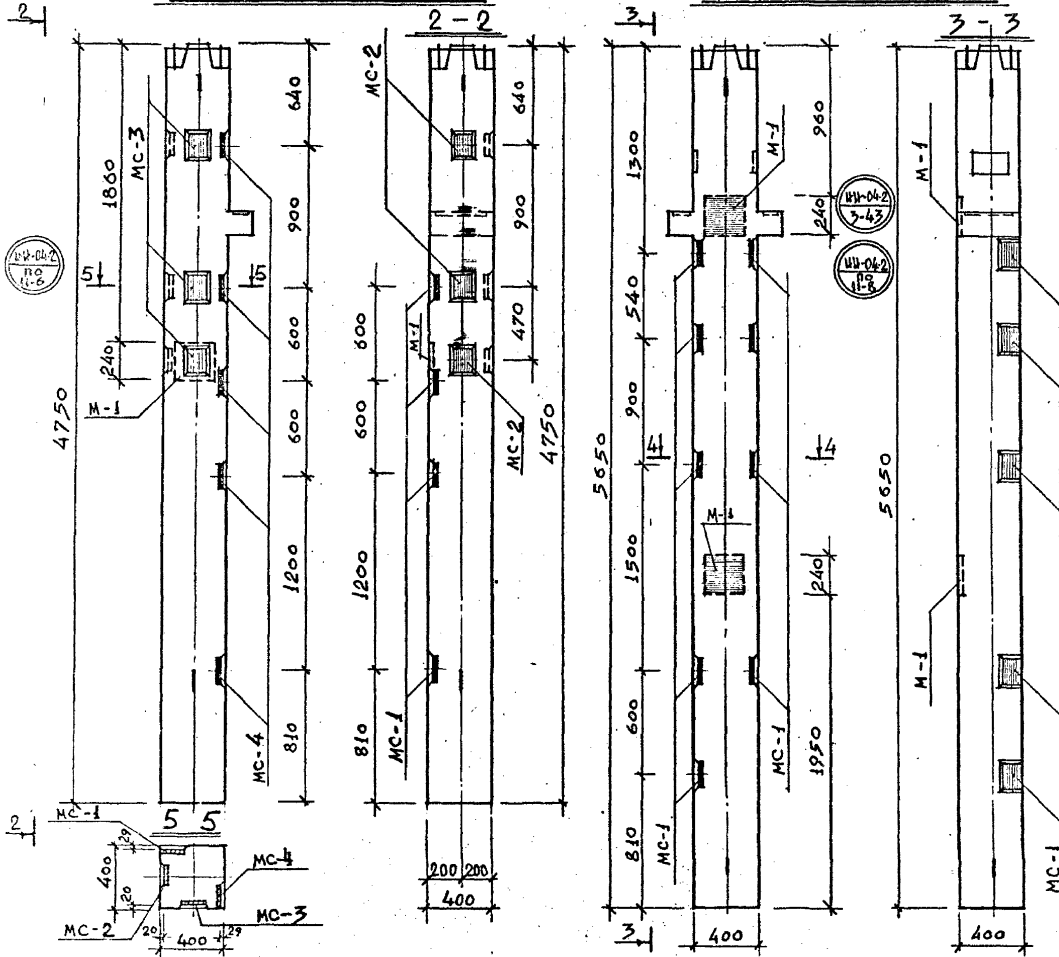

ДОПОЛНИТЕЛЬНЫЕ ЗАКАЗНЫЕ ДЕТАЛИ В КОЛОННАХ

МАРКА КОЛОННЫ	МАРКА ЗАКАЗ. ДЕТ.	К-ВО ШТ.	ВЕС КГ		Н СЕРИИ ВЫПУСК
			ШТ.	ВСЕХ	
КНК-433-24-15	МС-1	4	3.09	12.4	ИИ-04-2 вып. 114.1
	МС-2	3	2.31	6.9	—
	МС-3	3	2.31	6.9	—
	МС-4	5	3.09	15.5	—
	М-1	1	8.54	3.6	ИИ-04-8 вып. 3
КНР-442-34-15	МС-1	9	3.09	27.8	ИИ-04-2 вып. 114.1
	М-1	2	8.54	17.1	ИИ-04-8 вып. 3

4-4

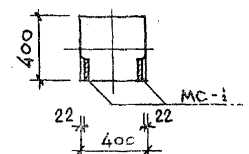

ПРИМЕЧАНИЕ

1. ОПАЛУШКА И АРМИРОВАНИЕ АНАЛОГИЧНЫ ОСНОВНЫМ МАРКАМ КОЛОНН, ПРИВЕДЕННЫМ В АЛЬБОМЕ ИИ-04-2, ВЫП. 3, ИИ-04-2, ВЫП. 5.

1976

СЕЛЬСКИЙ ДОМ КУЛЬТУРЫ С ЗАЛОМ НА 300 МЕСТ И АДМИНИСТРАТИВНЫМИ ПОМЕЩЕНИЯМИ / В КОНСТРУКЦИЯХ ИИ-04

КОЛОННЫ КНК-433-24-15; КНР-442-34-15

ТИПОВОЙ ПРОЕКТ
262-12-151

АЛЬБОМ
VI

ЛИСТ
ИИ-4

КЖК-433-24-17

КЖК-433-24-16

7

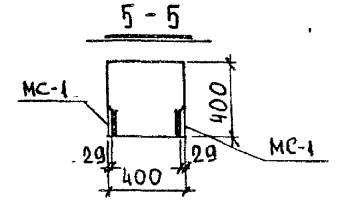
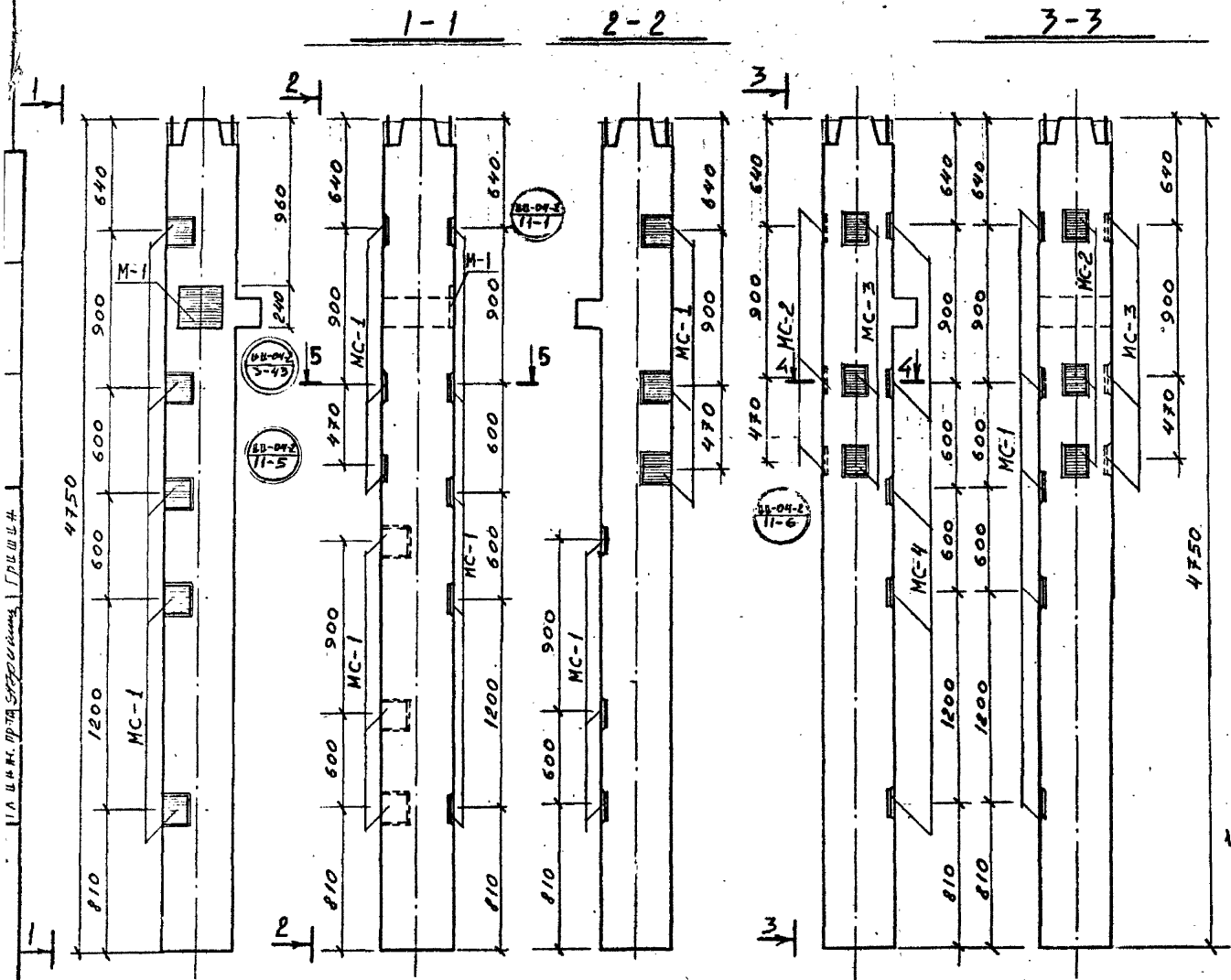

ДОПОЛНИТЕЛЬНЫЕ ЗАКАЗНЫЕ ДЕТАЛИ В КОЛОННАХ

МАРКА КОЛОННЫ	МАРКА ЗАКАЗ. ДЕТАЛ	КОЛ-ВО ШТ	ВЕС КГ		И СЕРВИ ВЫПУСК ЛИСТ
			1 ШТ	ВСЕХ	
1	2	3	4	5	6
КЖК-433-24-17	М-1	1	8.54	8.54	ИЖ-04-8 вып 3
	МС-1	11	3.09	34.0	ИЖ-04-22 выпуск-11
КЖК-433-24-16	МС-1	5	3.09	15.45	"
	МС-2	3	2.31	6.94	"
	МС-3	3	2.31	6.94	"
	МС-4	5	3.09	15.45	"

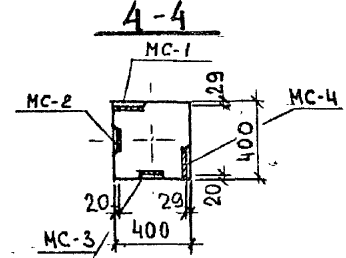

ПРИМЕЧАНИЕ

1. ОПАЛУБКА И АРМИРОВАНИЕ, АНАЛОГИЧНЫ ОСНОВНЫМ МАРКАМ КОЛОНН, ПРИВЕДЕННЫМ В АЛЬБОМЕ ИЖ-04-2, ВЫПУСК 3.

1976

Сельский дом культуры с залом на 300 мест с административными помещениями в конструкции ИЖ-04/

КОЛОННЫ КЖК-433-24-17 ; КЖК-433-24-16

ТИПОВОЙ ПРОЕКТ АЛЬБОМ ЛИСТ
262-12-151 VI ИЖ-5

КНК-433-24-18

КНК-433-24-19

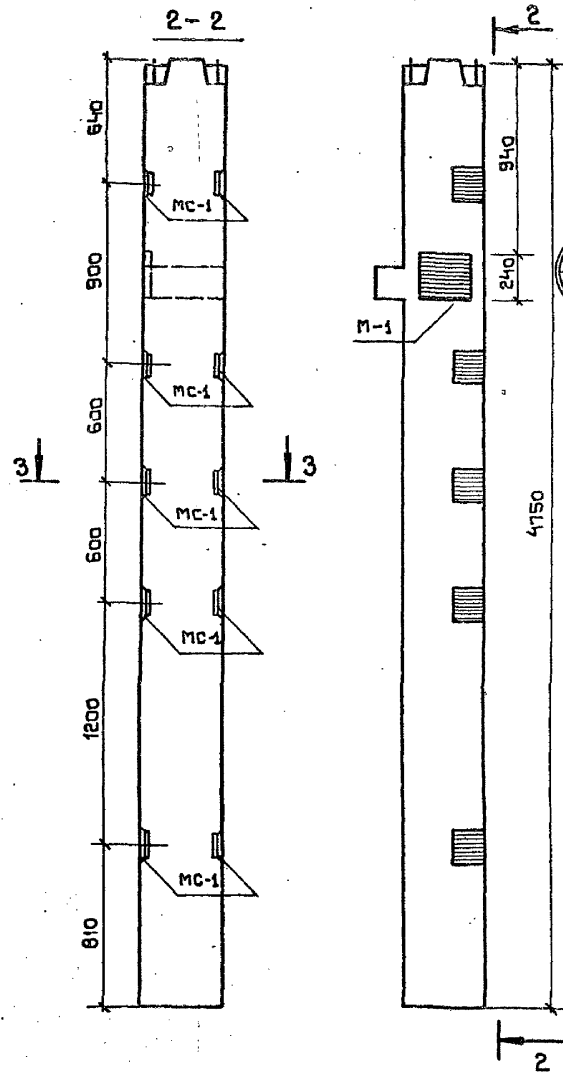
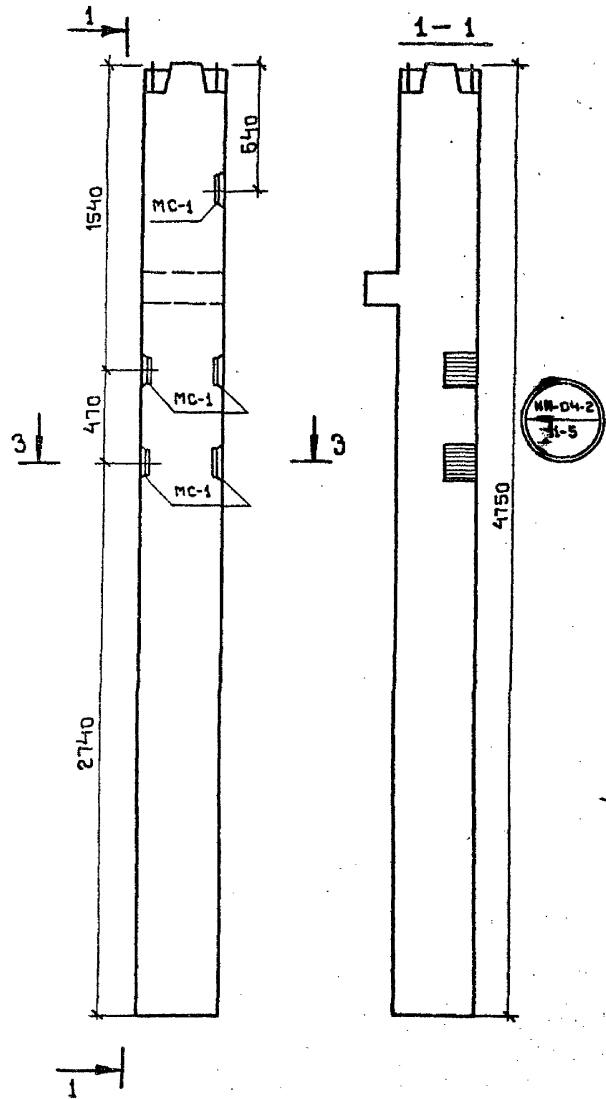

ДОПОЛНИТЕЛЬНЫЕ ЗАКЛАДНЫЕ ДЕТАЛИ В КОЛОННАХ

МАРКА КОЛОННЫ	МАРКА ЗАКЛ. ДЕТ.	КОЛ.-ВО ШТ.	ВЕС кг		№ ЛИСТА ВЫПУСК ЛИСТ
			1 ШТ.	ВСЕХ	
КНК-433-24-18	MC-1	5	3.09	15.45	ИИ-04-2, 2.11
КНК-433-24-19	MC-1	10	3.09	30.9	
	M-1	1	8.54	8.54	ИИ-04-2, 8.55

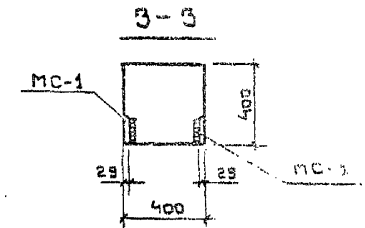

ПРИМЕЧАНИЕ

1. ОПАЛУБКА И АРМИРОВАНИЕ АНАЛОГИЧНЫ ОСНОВНЫМ МАРКАМ КОЛОНН, ПРИВЕДЕННЫМ В АЛЬБОМЕ ИИ-04-2, ВЫПУСК 3.

1976

Сельский дом культуры с залом на 300 мест, с административными помещениями / в конструкциях ИИ-04/

Колонны КНК-433-24-18, КНК-433-24-19.

Типовой проект
262-12-151

Альбом
VI

Лист
ИЖ-9

КНК-433-24-21

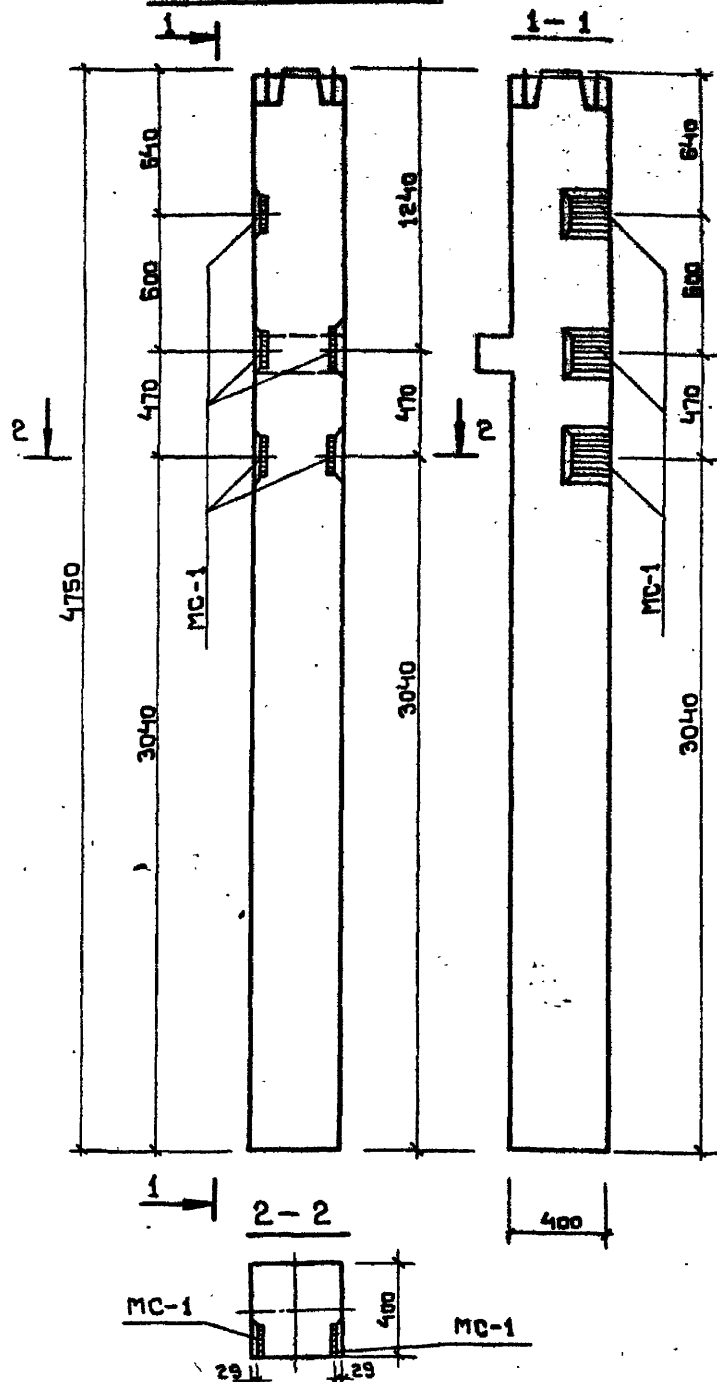

ДОПОЛНИТЕЛЬНЫЕ ЗАКЛАДНЫЕ ДЕТАЛИ В КОЛОННЕ					
МАРКА КОЛОННЫ	МАРКА ЗАКЛ. ДЕТ.	КОЛ. ШТ.	ВЕС КГ		№ СЕРИИ ВЫПУСК ЛИСТ
			1 ШТ.	ВСЕХ	
КНК-433-24-21	МС-1	5	3.09	1545	ИИ-04-2 В.И. Г.Г.

ПРИМЕЧАНИЕ

1. ОПАЛУБКА И АРМИРОВАНИЕ, АНАЛОГИЧНЫ ОСНОВНЫМ МАРКАМ КОЛОНН, ПРИВЕДЕННЫМ В АЛЬБОМЕ ИИ-04-2, ВЫПУСК 3.

ГЛАВ. МАСТ	М.И. ГАВРИЛЧЕНКО	СТ. ТЕХНИК	С.А. ГАВРИЛЧЕНКО	М.И. ГАВРИЛЧЕНКО	ГЛАВ. МАСТ	М.И. ГАВРИЛЧЕНКО
СЛ. МАСТ	С.А. ГАВРИЛЧЕНКО	СЛ. МАСТ	С.А. ГАВРИЛЧЕНКО	СЛ. МАСТ	С.А. ГАВРИЛЧЕНКО	СЛ. МАСТ
СЛ. МАСТ	С.А. ГАВРИЛЧЕНКО	СЛ. МАСТ	С.А. ГАВРИЛЧЕНКО	СЛ. МАСТ	С.А. ГАВРИЛЧЕНКО	СЛ. МАСТ
СЛ. МАСТ	С.А. ГАВРИЛЧЕНКО	СЛ. МАСТ	С.А. ГАВРИЛЧЕНКО	СЛ. МАСТ	С.А. ГАВРИЛЧЕНКО	СЛ. МАСТ
СЛ. МАСТ	С.А. ГАВРИЛЧЕНКО	СЛ. МАСТ	С.А. ГАВРИЛЧЕНКО	СЛ. МАСТ	С.А. ГАВРИЛЧЕНКО	СЛ. МАСТ

СРЕДНИХ И СПОРТИВНЫХ СООРУЖЕНИЙ ИМЕНИ В.С. МЕЗЕНЦЕВА

1976

СЕЛЬСКИЙ ДОМ КУЛЬТУРЫ С ЗАЛОМ НА 300 МЕСТ, С АДМИНИСТРАТИВНЫМИ ПОМЕЩЕНИЯМИ / В КОНСТРУКЦИЯХ ИИ-04/

КОЛОННА КНК-433-24-21

ТИПОВОЙ ПРОЕКТ
262-12-151

АЛЬБОМ ЛИСТ
VI ИЖ-7

КНК-433-24-22

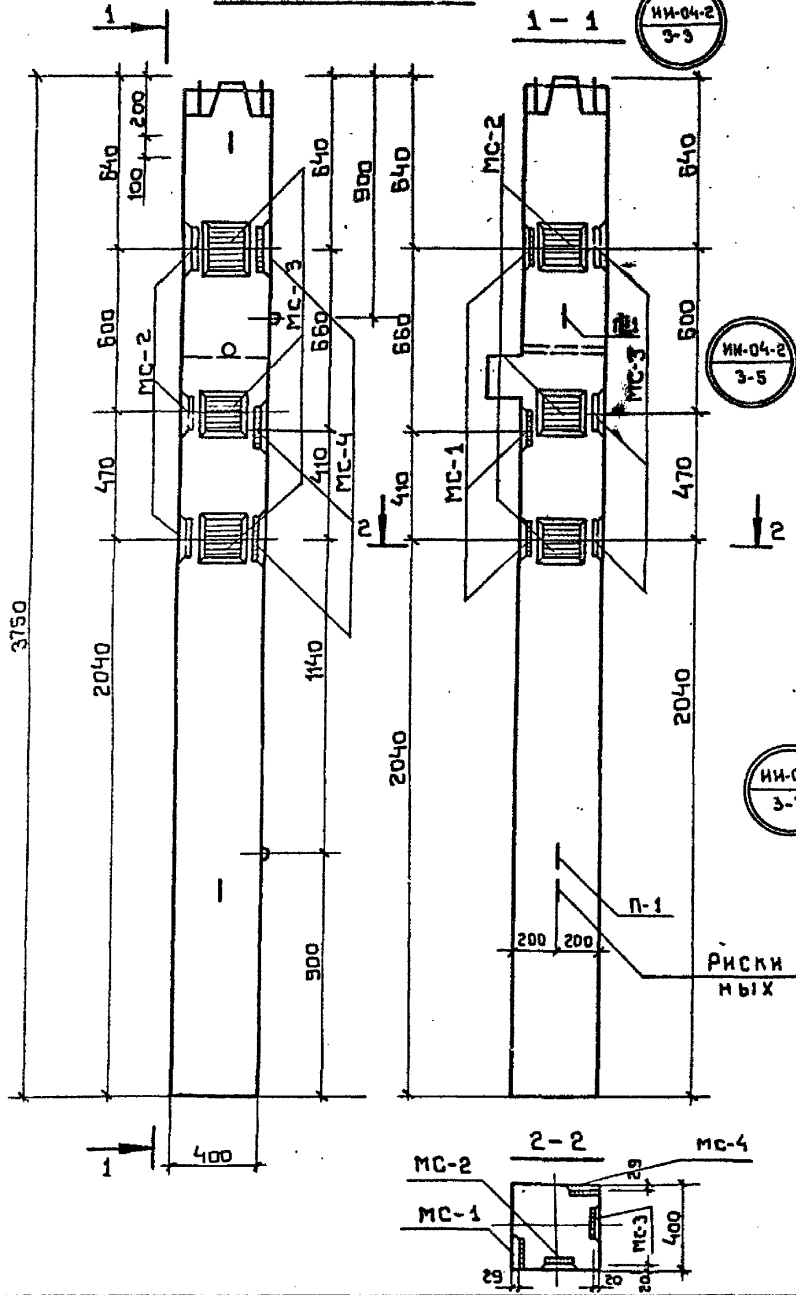

ПОКАЗАТЕЛЬ НА 1 КОЛОННУ

МАРКА КОЛОННЫ	ВЕС Т	МАРКА БЕТОНА	ОБЪЕМ БЕТОНА М ³	РАСХОД СТАЛИ КГ
КНК-433-24-22	1,50	300	0,60	86,93

СПЕЦИФИКАЦИЯ МАРК АРМАТУРНЫХ ИЗДЕЛИЙ НА 1 КОЛОННУ

МАРКА КОЛОННЫ	МАРКА ИЗДЕЛИЙ	КОЛ-ВО ШТ.	ВЕС КГ.		М ² СЕРВИС ВЫПУСК, ЛИСТ
			ИЗДЕЛИЯ	ВСЕХ	
КНК-433-24-22	ИОК-1	1	69.4	69.4	ИЖ-55
	МС-1	3	3.09	9.27	ИИ-04-2 вып. 6 л. 53
	МС-2	3	2.31	6.93	—
	МС-3	3	2.31	6.93	—
	П-1	2	2.2	4.4	ИИ-04-2 вып. 6 л. 20
	МС-4	3	3.09	9.27	ИИ-04-2 л. 3

ПРИМЕЧАНИЕ
 1. ОПАЛУБКА И АРМИРОВАННЫЕ АНАЛОГИЧНЫ ОСНОВНЫМ МАРКАМ КОЛОНН, ПРИВЕДЕННЫМ В АЛЬБОМЕ ИИ-04-2, ВЫП. 3

РИСКИ РАЗБИВОЧНЫХ ОСЕЙ

ВЫБОРКА СТАЛИ НА 1 КОЛОННУ

МАРКА КОЛОННЫ	ГОРЯЧЕКАТАННАЯ АРМАТУРА ГОСТ 5781-61*											ПРОКАТ В. С. Э ПС ГОСТ 103-57*			ВСЕГО
	А I				А III							Б мм			
	Ф мм			ИТОГО	Ф мм							ИТОГО			
	6	10	16		6	10	16	20	28	32	10	16			
КНК-433-24-22	5.0	2.0	5.6	12.6	4.0	4.56	6.48	38.4	5.8	6.8	66.04	15.79	2.5	18.29	96.93

ЭЛЕКТИКИ	М. С. МЕЗЕНЦЕВА	ПРОЕКТИРОВАНИЕ	Г. И. П. ТА
СТРОИТЕЛЬСТВО	В. С. МЕЗЕНЦЕВА	ПРОЕКТИРОВАНИЕ	Г. И. П. ТА
МАШИНОСТРОЕНИЕ	В. С. МЕЗЕНЦЕВА	ПРОЕКТИРОВАНИЕ	Г. И. П. ТА
ЭЛЕКТРОТЕХНИКА	В. С. МЕЗЕНЦЕВА	ПРОЕКТИРОВАНИЕ	Г. И. П. ТА
МАШИНОСТРОЕНИЕ	В. С. МЕЗЕНЦЕВА	ПРОЕКТИРОВАНИЕ	Г. И. П. ТА
ЭЛЕКТРОТЕХНИКА	В. С. МЕЗЕНЦЕВА	ПРОЕКТИРОВАНИЕ	Г. И. П. ТА
МАШИНОСТРОЕНИЕ	В. С. МЕЗЕНЦЕВА	ПРОЕКТИРОВАНИЕ	Г. И. П. ТА
ЭЛЕКТРОТЕХНИКА	В. С. МЕЗЕНЦЕВА	ПРОЕКТИРОВАНИЕ	Г. И. П. ТА
МАШИНОСТРОЕНИЕ	В. С. МЕЗЕНЦЕВА	ПРОЕКТИРОВАНИЕ	Г. И. П. ТА
ЭЛЕКТРОТЕХНИКА	В. С. МЕЗЕНЦЕВА	ПРОЕКТИРОВАНИЕ	Г. И. П. ТА
МАШИНОСТРОЕНИЕ	В. С. МЕЗЕНЦЕВА	ПРОЕКТИРОВАНИЕ	Г. И. П. ТА

1976

Сельский дом культуры с залом на 300 мест, с административными помещениями / в конструкциях ИИ-04/

Колонна КНК-433-24-22

ТИПОВОЙ ПРОЕКТ
262-12-151

Альбом ЛКСТ
VI ИЖ-8

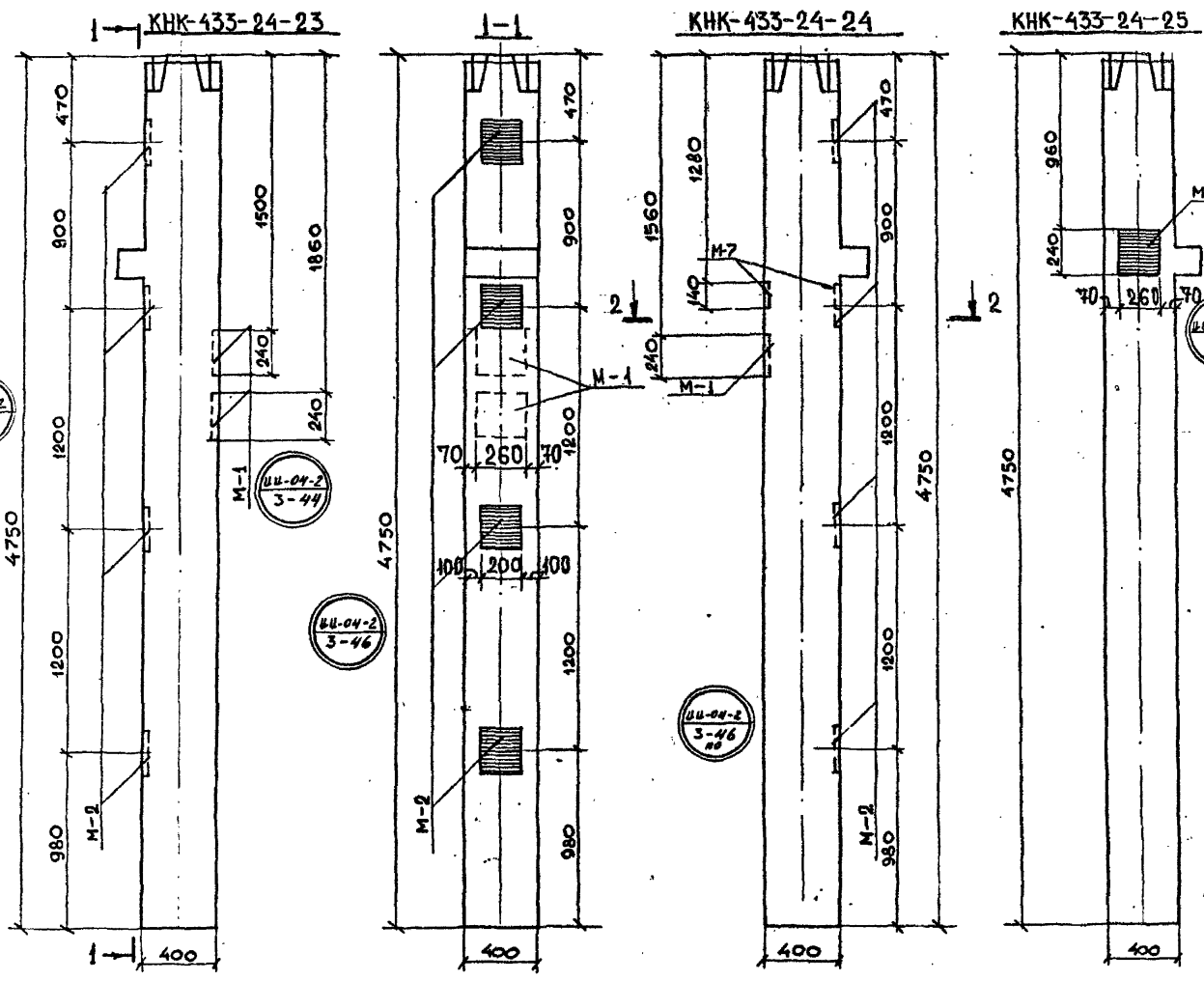

ДОПОЛНИТЕЛЬНЫЕ ЗАКЛАДНЫЕ ДЕТАЛИ В КОЛОННАХ					
МАРКА КОЛОННЫ	МАРКА ЗАКЛ. ДЕТАЛ.	КОЛ-ВО ШТ.	ВЕС, кг		№ СЕРИИ, ВЫПУСК, ЛИСТ.
			1 шт.	ВСЕГО	
КНК-433-24-23	M-1	2	8.54	17.2	ИИ-04-8В.3
	M-2	4	7.18	28.72	—
КНК-433-24-24	M-1	1	8.54	8.6	ИИ-04-8В.3
	M-2	4	7.18	28.72	—
	M-7	1	11.2	11.2	—
КНК-433-24-25	M-1	1	8.54	8.6	—

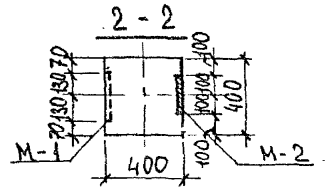

ПРИМЕЧАНИЕ

1. ОПАСУБКА И АРМИРОВАНЬЕ АНАЛОГИЧНЫ ОСНОВНЫМ МАРКАМ КОЛОНН, ПРИВЕДЕННЫМ В АЛЬБОМЕ ИИ-04-2, ВЫПУСК 3.

ИЗ-04-2 3-46 рб	М.И. ШИШОВ	М.И. ШИШОВ	М.И. ШИШОВ	М.И. ШИШОВ	М.И. ШИШОВ	М.И. ШИШОВ	М.И. ШИШОВ	М.И. ШИШОВ	М.И. ШИШОВ
ИЗ-04-2 3-44	М.И. ШИШОВ	М.И. ШИШОВ	М.И. ШИШОВ	М.И. ШИШОВ	М.И. ШИШОВ	М.И. ШИШОВ	М.И. ШИШОВ	М.И. ШИШОВ	М.И. ШИШОВ
ИЗ-04-2 3-46 рб	М.И. ШИШОВ	М.И. ШИШОВ	М.И. ШИШОВ	М.И. ШИШОВ	М.И. ШИШОВ	М.И. ШИШОВ	М.И. ШИШОВ	М.И. ШИШОВ	М.И. ШИШОВ
ИЗ-04-2 3-46 рб	М.И. ШИШОВ	М.И. ШИШОВ	М.И. ШИШОВ	М.И. ШИШОВ	М.И. ШИШОВ	М.И. ШИШОВ	М.И. ШИШОВ	М.И. ШИШОВ	М.И. ШИШОВ
ИЗ-04-2 3-46 рб	М.И. ШИШОВ	М.И. ШИШОВ	М.И. ШИШОВ	М.И. ШИШОВ	М.И. ШИШОВ	М.И. ШИШОВ	М.И. ШИШОВ	М.И. ШИШОВ	М.И. ШИШОВ
ИЗ-04-2 3-46 рб	М.И. ШИШОВ	М.И. ШИШОВ	М.И. ШИШОВ	М.И. ШИШОВ	М.И. ШИШОВ	М.И. ШИШОВ	М.И. ШИШОВ	М.И. ШИШОВ	М.И. ШИШОВ
ИЗ-04-2 3-46 рб	М.И. ШИШОВ	М.И. ШИШОВ	М.И. ШИШОВ	М.И. ШИШОВ	М.И. ШИШОВ	М.И. ШИШОВ	М.И. ШИШОВ	М.И. ШИШОВ	М.И. ШИШОВ
ИЗ-04-2 3-46 рб	М.И. ШИШОВ	М.И. ШИШОВ	М.И. ШИШОВ	М.И. ШИШОВ	М.И. ШИШОВ	М.И. ШИШОВ	М.И. ШИШОВ	М.И. ШИШОВ	М.И. ШИШОВ
ИЗ-04-2 3-46 рб	М.И. ШИШОВ	М.И. ШИШОВ	М.И. ШИШОВ	М.И. ШИШОВ	М.И. ШИШОВ	М.И. ШИШОВ	М.И. ШИШОВ	М.И. ШИШОВ	М.И. ШИШОВ

1976

СЕЛЬСКИЙ ДОМ КУЛЬТУРЫ С ЗАЛОМ НА 300 МЕСТ И АДМИНИСТРАТИВНЫМИ ПОМЕЩЕНИЯМИ /В КОНСТРУКЦИЯХ ИИ-04/

КОЛОННЫ КНК-433-24-23; КНК-433-24-24; КНК-433-24-25.

ТИПОВОЙ ПРОЕКТ	АЛЬБОМ	Л.И
262-12-151	V I	ИЖ-9

КНР-442-34-10

КНК-433-24-27

ГЛАВНЫЙ									
СТ. ТЕХНИК									
МИХАИЛОВ									
БОЛКОВ									
ЛЕОНТЬЕВ									
КУРЕНКО									
ГРИШИН									
РУД. МАСТ.									
ГЛАВН. МАСТ.									
ГЛАВН. КОНСТ. МАСТ.									
ГЛАВН. ОР. ТА									
ГЛАВН. ОР. ТА									
ЗВЕЛДИНЫХ									
ЗЛАТОВ									
СПОРТОВЫХ									
СООРУЖЕНИИ									
ИМЕНИ									
Б.С. МЕЗЕНЦЕВА									
МОСКВА									

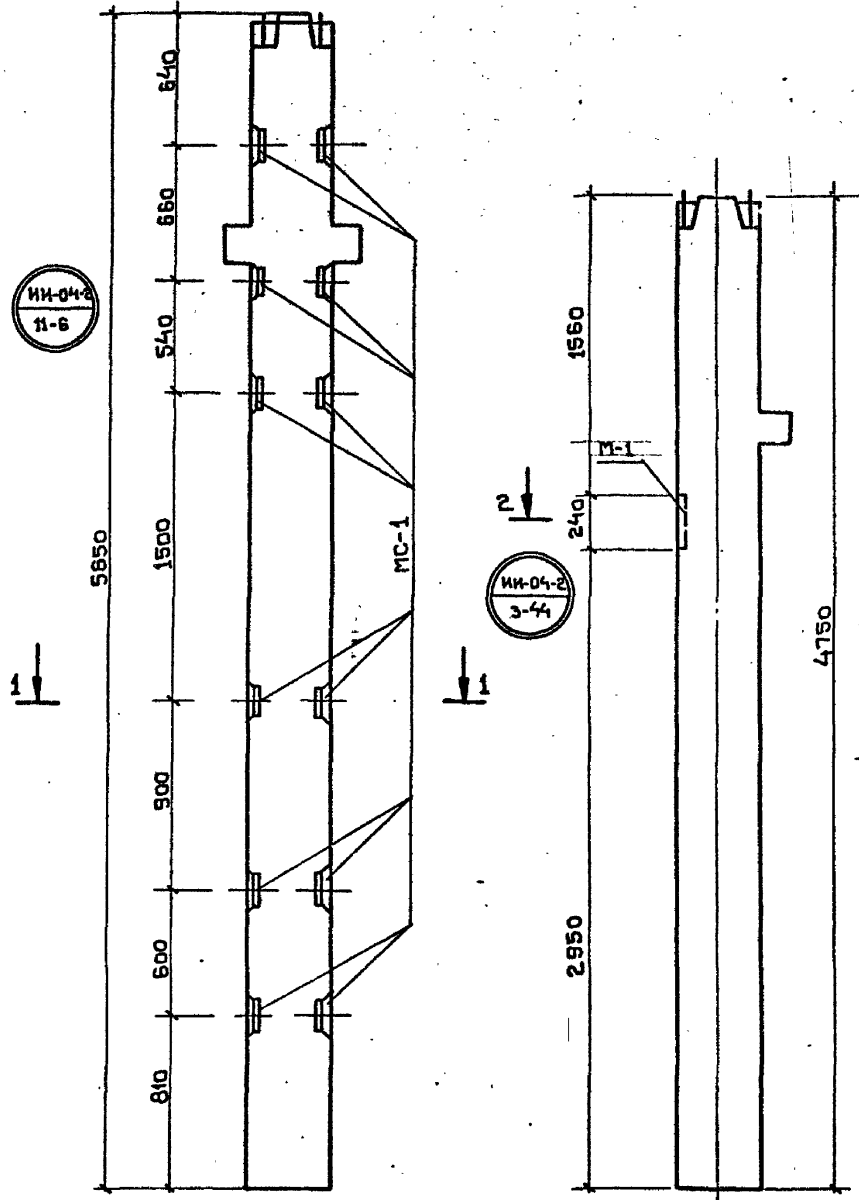

ДОПОЛНИТЕЛЬНЫЕ ЗАКЛАДНЫЕ ДЕТАЛИ В КОЛОННЕ

МАРКА КОЛОННЫ	МАРКА ЗАКЛ. ДЕТАЛИ	КОЛ-ВО ШТ.	ВЕС КГ.		№ СЕРИИ ВЫПУСК ЛИСТ
			1 ШТ.	ВСЕХ	
КНР-442-34-10	МС-1	12	3.09	37.08	ИИ-04-2 В.И. 2.1
КНК-433-24-27	М-1	1	8.54	8.54	ИИ-04-8 Вып. 3

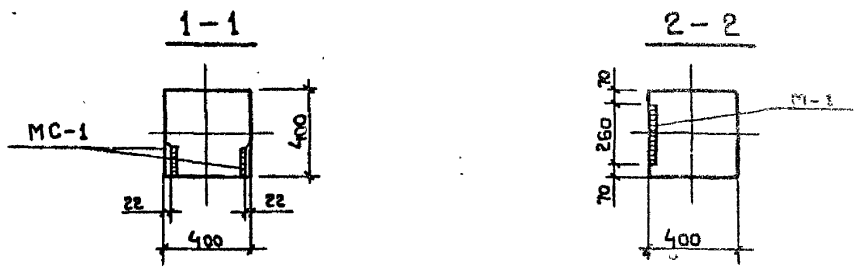

ПРИМЕЧАНИЕ

1 Опалубка и армирование аналогичны основным маркам колонн, приведенным в альбоме ИИ-04-2 выпуск 5, ИИ-04-2 выпуск 3.

1976

Сельский дом культуры с залом на 300 мест, с административными помещениями / в конструкциях ИИ-04/

Колонны КНР-442-34-10; КНК-433-24-27

Типовой проект
262-12-151

Альбом
VI

Лист
ИЖ-10

КНК-433-24-28

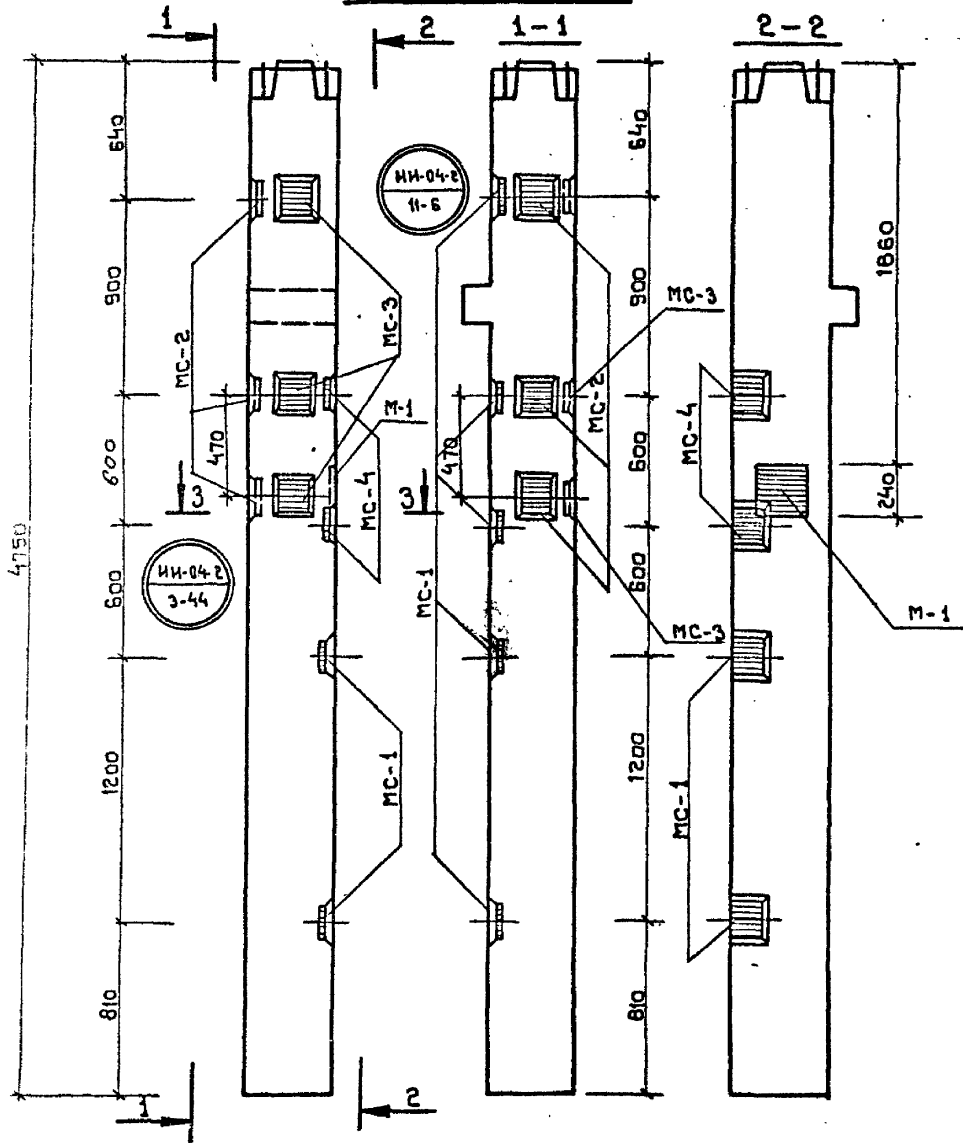

ДОПОЛНИТЕЛЬНЫЕ ЗАКЛАДНЫЕ ДЕТАЛИ В КОЛОННЕ

МАРКА КОЛОННЫ	МАРКА ЗАКЛ. ДЕТ.	КОЛ. ВО ШТ.	ВЕС		№ СЕРИИ ВЫПУСК ЛИСТ
			1 ШТ.	ВСЕХ	
КНК-433-24-28	МС-1	7	3.09	21.63	ИИ-04-2 В.11
	МС-2	3	3.09	9.27	---
	МС-3	3	3.09	9.27	---
	МС-4	2	3.09	6.18	---
	М-1	1	12.14	12.14	ИИ-04-6 В.3

ПРИМЕЧАНИЕ

1. Опалубка и армирование аналогичны основным маркам колонн, приведенным в альбоме ИИ-04-2, выпуск 3.

1976

Сельский дом культуры с залом на 300 мест, с административными помещениями / в конструкциях ИИ-04/

Колонна КНК-433-24-28

ТИПОВОЙ ПРОЕКТ
262-12-151

Альбом
VI

Лист
ИЖ-11

КНР-433-24-10

РИСКИ РАЗБИВОЧНЫХ ОСЕЙ

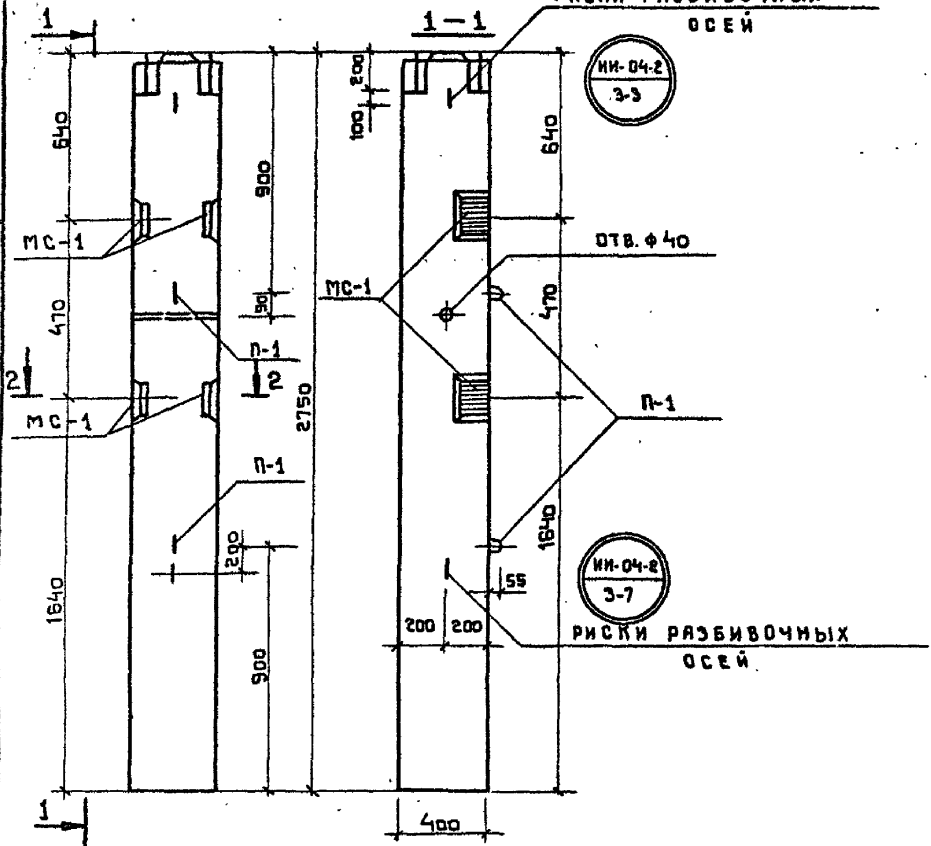

ПОКАЗАТЕЛИ НА 1 КОЛОННУ

МАРКА КОЛОННЫ	ВЕС Т	МАРКА БЕТОНА	ОБЪЕМ БЕТОНА	РАСХОД СТАЛИ КГ
КНР-433-24-10	1.1	300	0.44	53.76

СПЕЦИФИКАЦИЯ МАРК АРМАТУРНЫХ ИЗДЕЛИЙ НА ОДНУ КОЛОННУ

МАРКА КОЛОННЫ	МАРКА ИЗДЕЛИЙ	К-80 ШТ.	ВЕС КГ		№ СЕРИИ ВЫПУСК ЛИСТ
			ИЗДЕЛИЯ	ВСЕХ ИЗДЕЛИЙ	
КНР-433-24-10	НОК-3	1	37.0	37.0	#Ж-55
	МС-1	4	3.09	12.36	ИИ-04-2 Вып.11 Ч.1 лист 53
	П-1	2	2.2	4.4	ИИ-04-2 Вып.6 Ч.II лист 20
	ИТОГО:			53.76	

ВЫБОРКА СТАЛИ НА ОДНУ КОЛОННУ

МАРКА КОЛОННЫ	ГОРЯЧЕКАТАННАЯ АРМАТУРА СТАЛЬ ГОСТ 5781-61*								ПРОКАТ В.СТ.3 ПО ГОСТ 103-57*		СТАЛЬ ГОСТ 5727-53		ОБЪЕМ
	А I				А III				6 мм	ИТОГО	6 мм	ИТОГО	
	Ф мм		ИТОГО	Ф мм		ИТОГО							
	6	10		16	ИТОГО		6	16	20	ИТОГО	10	КГ	
	3.8	2.0	4.4	10.2	4.0	4.32	272	35.52	8.04	8.04	—	—	53.76

ПРИМЕЧАНИЕ

1. Опалубка и армирование аналогичны основным маркам колонн, приведенным в альбоме ИИ-04-2, выпуск 3.

ЗСТРОЯ
 РУК. ГР. ИНЖ. З. С. С. С.
 МИЛШЕВСКИЙ ВОЛКОВ
 ЛЕОНТОВ
 КУРЕННОВ
 ГРИШИН
 РУК. МАСТ.
 ГА. ИНЖ. МАСТ.
 ГА. МАСТ. МАСТ.
 ГА. АРХ. ПР.-ТА
 ГА. ИНЖ. ПР.-ТА
 ЗРЕЛИЩНЫХ ЗДАНИЙ И СПОРТИВНЫХ СООРУЖЕНИЙ ИМЕНА В.С. МЕЗЕНЦЕВА
 М. В. К. В. А.

1976 Сельский дом культуры с залом на 300 мест, с административными помещениями / в конструкциях ИИ-04/

Колонна КНР-433-24-10

ТИПОВОЙ ПРОЕКТ
 262-12-151
 Альбом VI
 Лист ИЖ-12

КНР-433-24-11

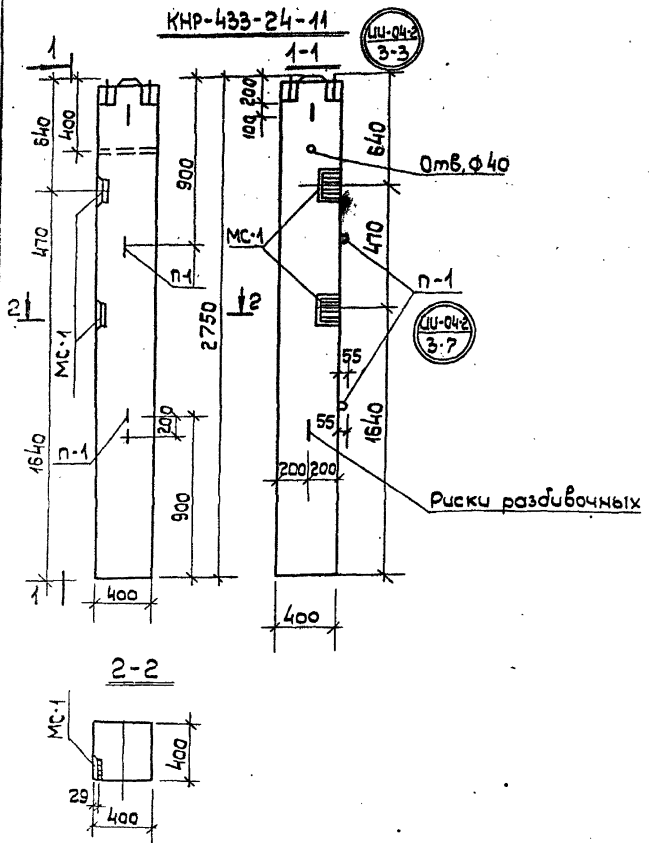

Показатели на 1 колонну				
Марка Колонны	Вес т	Марка бетона	Объем бетона	Расход Сталь
КНР-433-24-11	1,4	300	0,44	47,58

Спецификация марок арматурных изделий на одну колонну					
Марка колонны	Марка изделий	К-во шт.	Вес кг		И серии Выпуск. лист
			Изделия	всех изд.	
КНР-433-24-11	ИОК-3	1	37,0	37,0	# Ж-55
	МС-1	2	3,09	6,18	ИЦ-04-2 Вып. 41 2.1 лист 53
	П-1	2	2,2	4,4	ИЦ-04-2 Вып. 6 2. II лист 20
			Итого:		47,58

Выборка стали на одну колонну														
Марка колонны	Горячекатаная сталь ГОСТ 5781-51 *						Прокат ст 3 пс ГОСТ 103-57 *			Сталь ГОСТ 8127-63		Всего		
	А I		А II				Б мм		Ф мм		Итого			
	Ф мм	Итого	Ф мм	Итого	Ф мм	Итого	Ф мм	Итого						
КНР-433-24-11	3,8	2,0	4,4			10,2	4,0	2,16	2,72	3,33	4,02	-	-	47,58

Примечание

1. Опалубка и армирование аналогичны основным маркам колонн, приведенным в альбоме ИЦ-04-2, Выпуск 3.

КНД-433-24-14

КНД-433-24-16

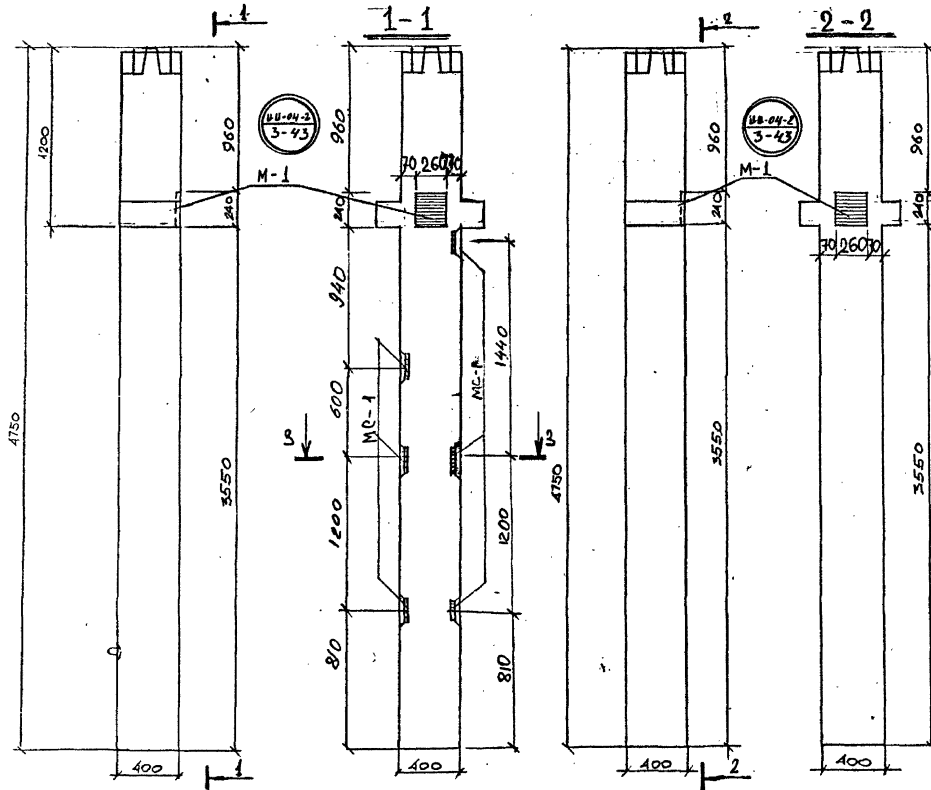

ДОПОЛНИТЕЛЬНЫЕ ЗАКАЗНЫЕ ДЕТАЛИ В КОЛОННАХ

МАРКА КОЛОННЫ	МАРКА ЗАКАЗНОЙ ДЕТАЛИ	КОЛ-ВО ШТ	ВЕС, КГ			N СЕРИИ, ВЫПУСК, ЛИСИТ
			шт	всех		
1	2	3	4	5	6	
КНД-433-24-14	М-1	1	8,54	8,54	ИИ-04-2 В. 3	
	МС-1	6	3,09	18,54	ИИ-04-2 В. 11, 2, 1	
КНД-433-24-16	М-1	1	8,54	8,54	ИИ-04-2 В. 3	

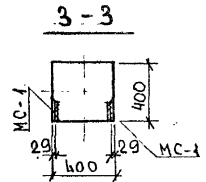

ПРИМЕЧАНИЕ

1. ОПАЛУБКА И АРМИРОВАНИЕ АНАЛОГИЧНЫ ОСНОВНЫМ МАРКАМ КОЛОНН, ПРИВЕДЕННЫМ В АЛЬБОМЕ ИИ-04-2, ВЫПУСК 3.

СРЕДСТВА
ЗДАНИЯ И
СОПРЯЖАЮЩИХ
СНОВИЩ
МАРКА И
БС. АЛЕКСАНДРОВА
ТАВРИЙСКИЙ
УНИВЕРСИТЕТ

976

СЕЛЬСКИЙ ДОМ КВАРТИРЫ С ЗАЛОМ НА 300 МЕСТ С АДМИНИСТРАТИВНЫМИ ПОМЕЩЕНИЯМИ В КОНСТРУКЦИЯХ ИИ-04/

КОЛОДКА КНД-433-24-14; КНД-433-24-16

ТИПОВОЙ ПРОЕКТ	АЛЬБОМ	ЛИСТ
262-12-151	VI	ИИ-14

КД-433-24-17

КД-433-24-18

КД-433-24-20

М. П. КОРОЗОВА	М. П. КОРОЗОВА	М. П. КОРОЗОВА	М. П. КОРОЗОВА	М. П. КОРОЗОВА
М. П. КОРОЗОВА	М. П. КОРОЗОВА	М. П. КОРОЗОВА	М. П. КОРОЗОВА	М. П. КОРОЗОВА
М. П. КОРОЗОВА	М. П. КОРОЗОВА	М. П. КОРОЗОВА	М. П. КОРОЗОВА	М. П. КОРОЗОВА
М. П. КОРОЗОВА	М. П. КОРОЗОВА	М. П. КОРОЗОВА	М. П. КОРОЗОВА	М. П. КОРОЗОВА
М. П. КОРОЗОВА	М. П. КОРОЗОВА	М. П. КОРОЗОВА	М. П. КОРОЗОВА	М. П. КОРОЗОВА

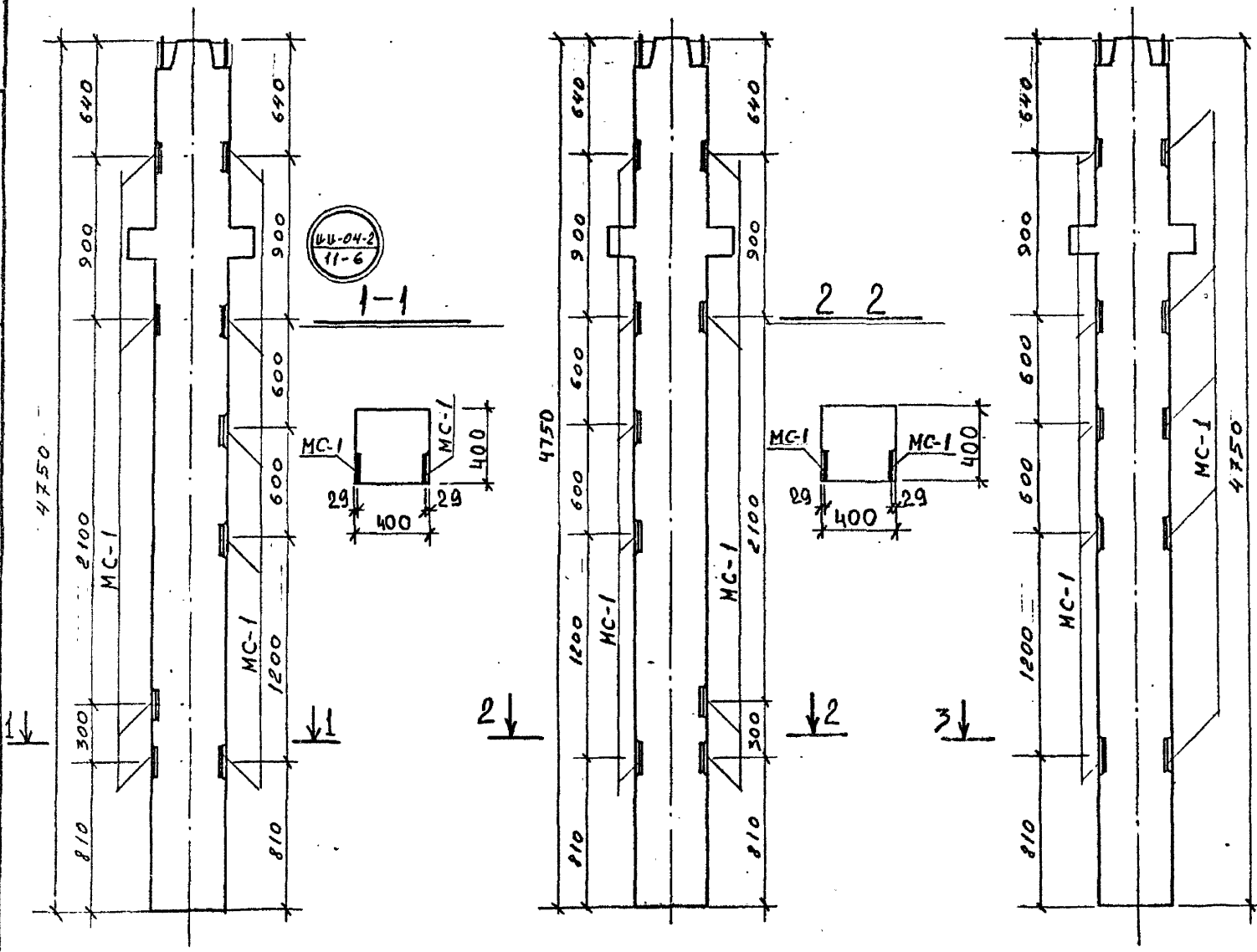

ДОПОЛНИТЕЛЬНЫЕ ЗАКЛАДНЫЕ ДЕТАЛИ В КОЛОНАХ					
МАРКА КОЛОННЫ	МАРКА ЗАКЛ. ДЕТ.	КОЛ-ВО ШТ	ВЕС кг		№ СЕРИИ ВЫПУСК ЛСТ
			1 ШТ	ВСЕХ	
1	2	3	4	5	6
КД-433-24-17	МС-1	9	3.09	27.8	ИВ-04-2 ВЫП-1271
КД-433-24-18	МС-1	9	3.09	27.8	И
КД-433-24-20	МС-1	10	3.09	30.9	И

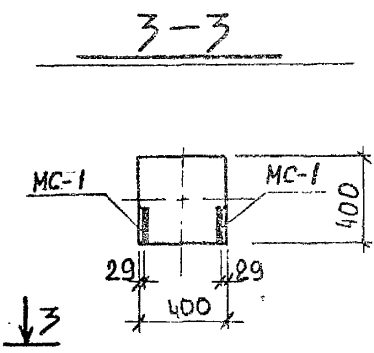

ПРИМЕЧАНИЕ
 ДОПОЛНЕНИЕ К АРМИРОВАНИЮ АНАЛОГИЧНЫ ОСНОВНЫМ МАРКАМ КОЛОНЦ, ПРИВЕДЕННЫМ В АЛЬБОМЕ ИВ-04-2 ВЫПУСК 3.

1976 СВЯДСКИЙ ДОМ КУЛЬТУРЫ С ЗАЛОМ НА 300 МЕСТ С АДМИНИСТРАТИВНЫМ ПОМЕЩЕНИЕМ В КОНСТРУКЦИЯХ ИВ-04/

КОЛОННЫ КД-433-24-17 ; КД-433-24-18 ; КД-433-24-20.

ТИПОВОЙ ПРОЕКТ	АЛЬБОМ	ЛИС
262-12-151	VI	ИВ-15

КНР-433-24-21

1-1

2-2

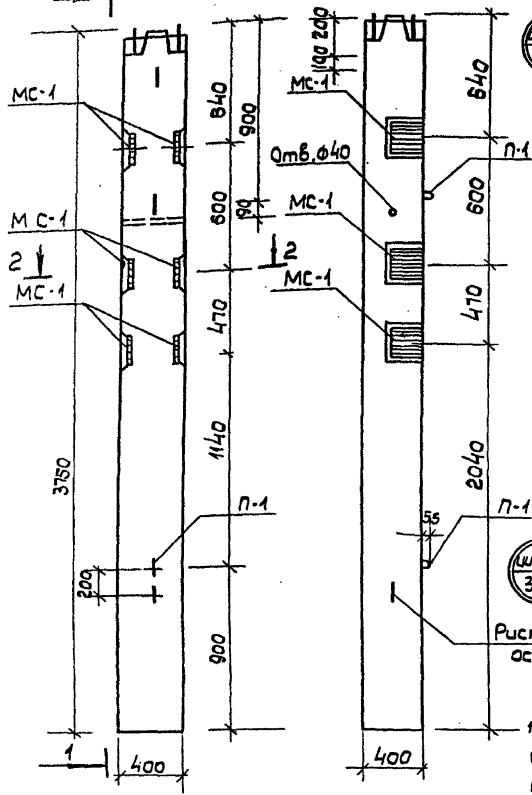

И-04-2
3-3

И-04-2
3-7

Риски разбивочных осей

Примечание

1. Опалубка и армирование аналогичны основным маркам колонн, приведенном в альбоме ИИ-04-2, вып. 3

Марка колонны	Вес т	Марка бетона	Объем бетона м ³	Расход стали кг
КНР433-24-21	1,50	300	0,600	72,34

Марка колонны	Марка арматуры	К-во шт	Вес кг		N серий выпуск лист
			изделия	всего	
КНР-433-24-21	ИОК-4	1	49,4	49,4	ИЖ-55
	МС-1	6	3,09	18,54	ИИ-04-2 вып. 11 п. 1 л. 53
	П-1	2	2,2	4,4	ИИ-04-2 вып. 6 п. 2 л. 20
			Итого	72,34	

Выборка стали на 1 колонну

Марка колонны	Горячекатаная арматура ГОСТ 5781-81*						Прокат Вст ЗПС ГОСТ 103-57*		Всего		
	А I			А III			б	Утара			
	6	10	16	Утара	6	16	20	Утара			
КНР-433-24-21	5,0	2,0	4,4	11,4	4,0	6,48	38,4	48,88	12,06	12,06	72,34

Вспомогательная таблица	Исходные данные	Исходные данные	Исходные данные	Исходные данные	Исходные данные
	Рис. маст.	Рис. маст.	Рис. маст.	Рис. маст.	Рис. маст.
	Т. унк. маст.	Т. унк. маст.	Т. унк. маст.	Т. унк. маст.	Т. унк. маст.
	Т. унк. маст.	Т. унк. маст.	Т. унк. маст.	Т. унк. маст.	Т. унк. маст.
	Т. унк. маст.	Т. унк. маст.	Т. унк. маст.	Т. унк. маст.	Т. унк. маст.
	Т. унк. маст.	Т. унк. маст.	Т. унк. маст.	Т. унк. маст.	Т. унк. маст.
	Т. унк. маст.	Т. унк. маст.	Т. унк. маст.	Т. унк. маст.	Т. унк. маст.

1976

Сельский дом культуры с залом на 300 мест и административными помещениями /в конструкциях ИИ-04/

Колонна КНР-433-24-21

Типовой проект 262-12-151
Альбом VI
Лист ИИ-16

KHP-433-24-26

KHP-433-24-25

KPK-433-40-11

KHP-433-40-12

УЧАСТКОВЫЙ КОДЕКС		УЧАСТКОВЫЙ КОДЕКС	
АДМИНИСТРАЦИЯ	М. МАСТ	АДМИНИСТРАЦИЯ	М. МАСТ
СКОРПОВ	П. Д. В. КОН. МАСТ	СКОРПОВ	П. Д. В. КОН. МАСТ
БОКОВ	Л. АХ. ПР-ТА	БОКОВ	Л. АХ. ПР-ТА
Л. АХ. ПР-ТА	П. Д. В. КОН. МАСТ	Л. АХ. ПР-ТА	П. Д. В. КОН. МАСТ
КУРЕНКОВ		КУРЕНКОВ	
ГРИШИНА		ГРИШИНА	

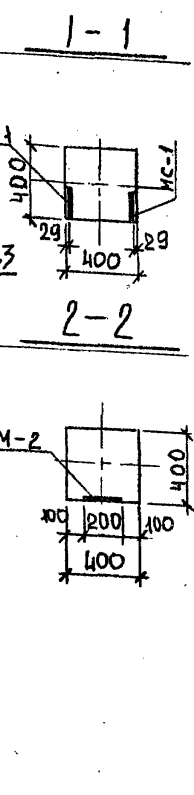
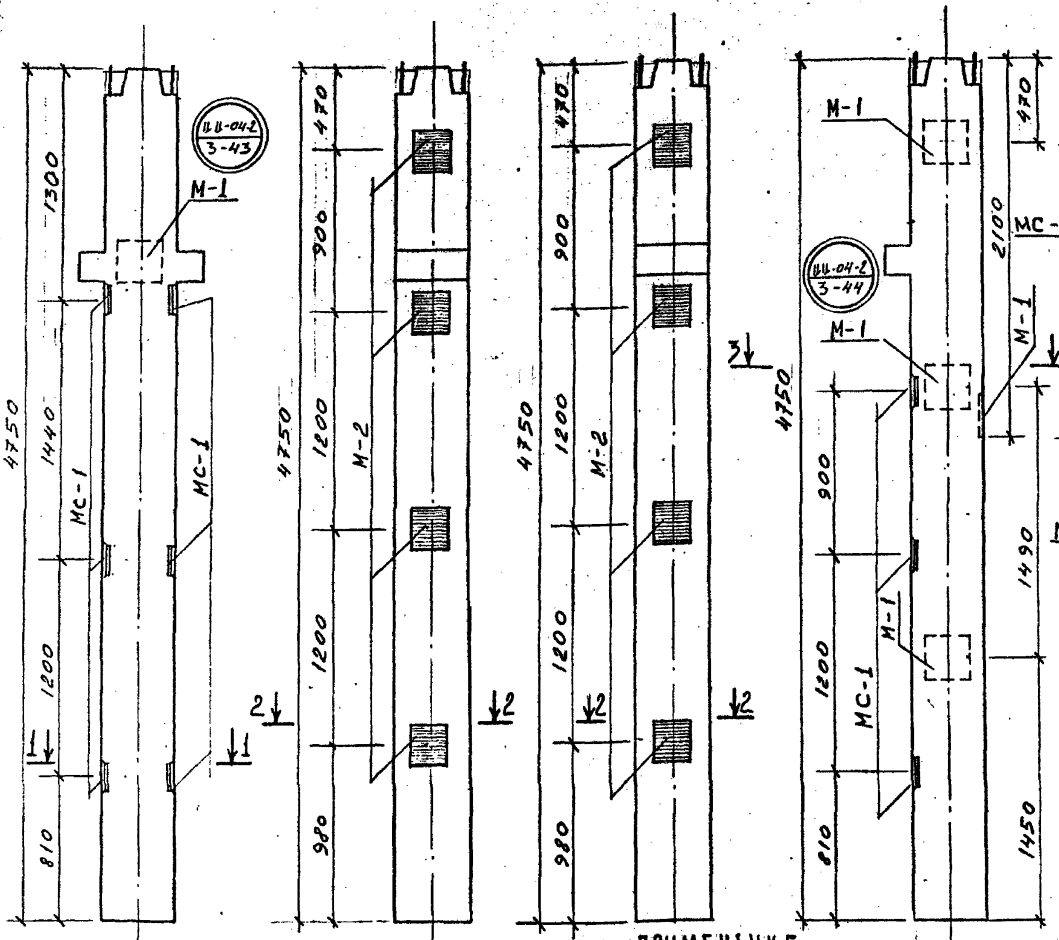

МАРКА КОЛОННЫ	МАРКА ЗАКА. ДЕТ	КОЛ-ВО ШТ	ВЕС КГ			П СЕРИЙ ВЫПУСК ЛИСТ
			1 шт	ВСЕХ	5	
KHP-433-24-27	M-1	6	3.09	18.54		40-04-2 Вып-161
	M-1	1	8.54	8.54		40-04-8 8617-3
KHP-433-24-25	M-2	4	7.18	28.72		11
KHP-433-40-12	M-2	4	7.18	28.72		11
	M-1	4	8.54	34.16		4
KPK-433-40-11	M-1	3	3.09	9.27		40-04-2 8617-121
	MC-1	5				

ПРИМЕЧАНИЕ

1. Опалубка и армирование аналогичны основным маркам колонн, приведенным в альбоме ИК-04-2. Выпуск 3, ИК-04-2 выпуск И. з. 1

1976

Сельский дом культуры с залом на 300 мест с ландшафтно-парковой постройкой в конструкциях ИК-04

Колонны КHP-433-24-26; КHP-433-24-25; КHP-433-40-12; KPK-433-40-11

ТИПОВЫЙ ПРОЕКТ	АЛЬБОМ	ЛИС
262-12-151	VI	ИЖ-77

КНР-433-40-10

КНР-433-40-11

РЕАЛИЗОВАНО
 ЗАДАНИЯ И
 СПОРТИВНЫХ
 СООРУЖЕНИИ
 В С. МЕСЯЦЕ
 МОСКВА

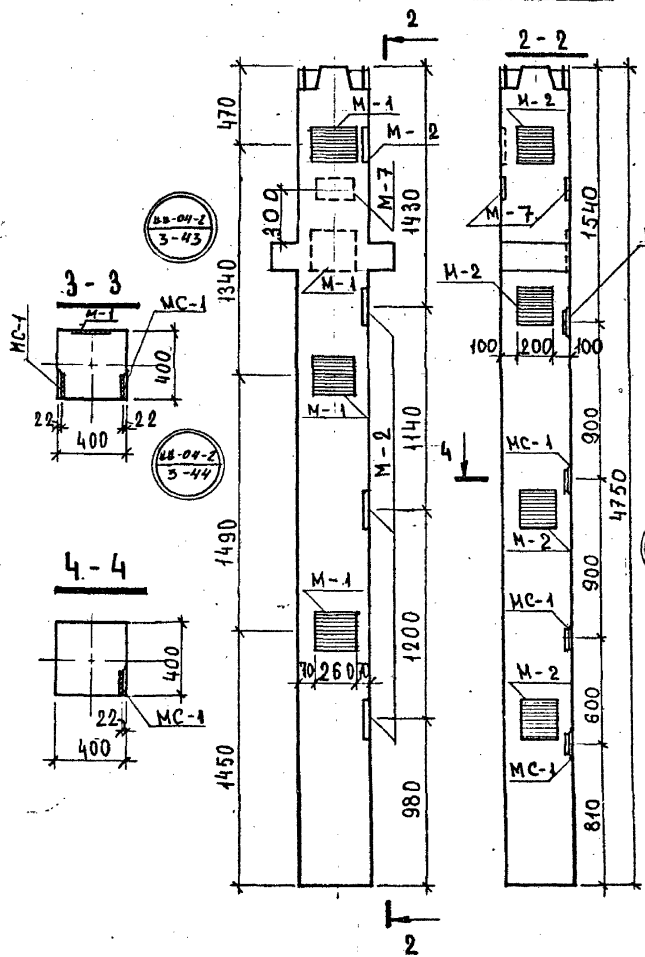
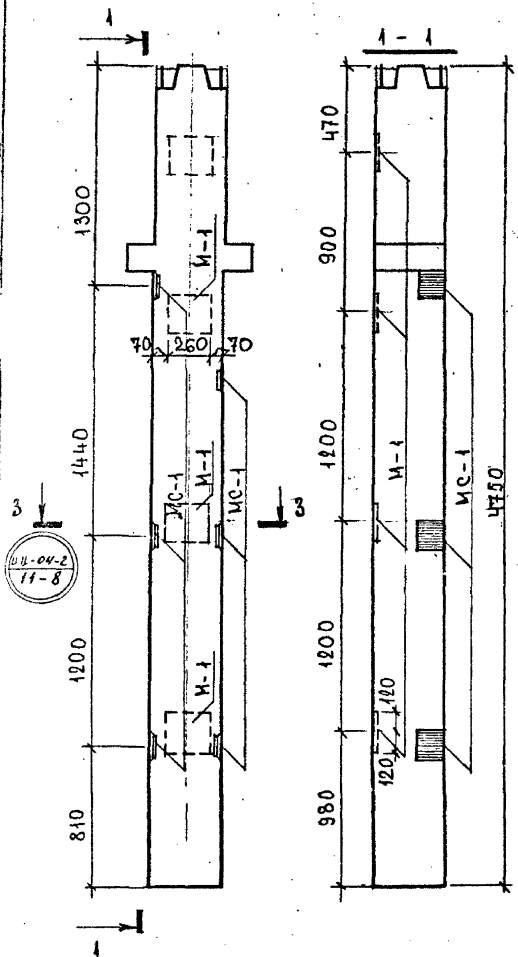

ДОПОЛНИТЕЛЬНЫЕ ЗАКАЗНЫЕ ДЕТАЛИ В КОЛОННАХ					
МАРКА КОЛОННЫ	МАРКА ЗАКАЗ. ДЕТ.	К-ВО ШТ	ВЕС кг		№ ЛИСТА ВЫПУСК ЛИСТ
			1 ШТ	ВСЕХ	
КНР-433-40-10	М-1	4	8.54	34.16	ИИ-04-8, в. 2
	МС-1	6	3.09	18.54	ИИ-04-2, в. 11
КНР-433-40-11	М-1	4	8.54	34.16	ИИ-04-8, в. 2
	М-2	4	7.18	28.72	"
	М-7	4	11.2	44.8	"
	МС-1	4	3.09	12.36	ИИ-04-2, в. 11

ПРИМЕЧАНИЕ

1. ОПАЛУБКА И АРМИРОВАНИЕ АНАЛОГИЧНЫ
 ОСНОВНЫМ МАРКАМ КОЛОНН, ПРИВЕ-
 ДЕННЫМ В АЛЬБОМЕ ИИ-04-2 В. П. 2.1

975 СЕЛЬСКИЙ ДОМ КУЛЬТУРЫ С ЗАЛОМ
 НА 300 МЕСТ С АДМИНИСТРАТИВНЫМИ
 ПОМЕЩЕНИЯМИ / В КОНСТРУКЦИЯХ ИИ-04/

КОЛОННЫ КНР-433-40-10; КНР-433-40-11

ТИПОВОЙ ПРОЕКТ АЛЬБОМ ЛИС
 262-12-151 VI ИИ-18

КНХ - 442 - 34 - 12

КНХ - 442 - 34 - 10

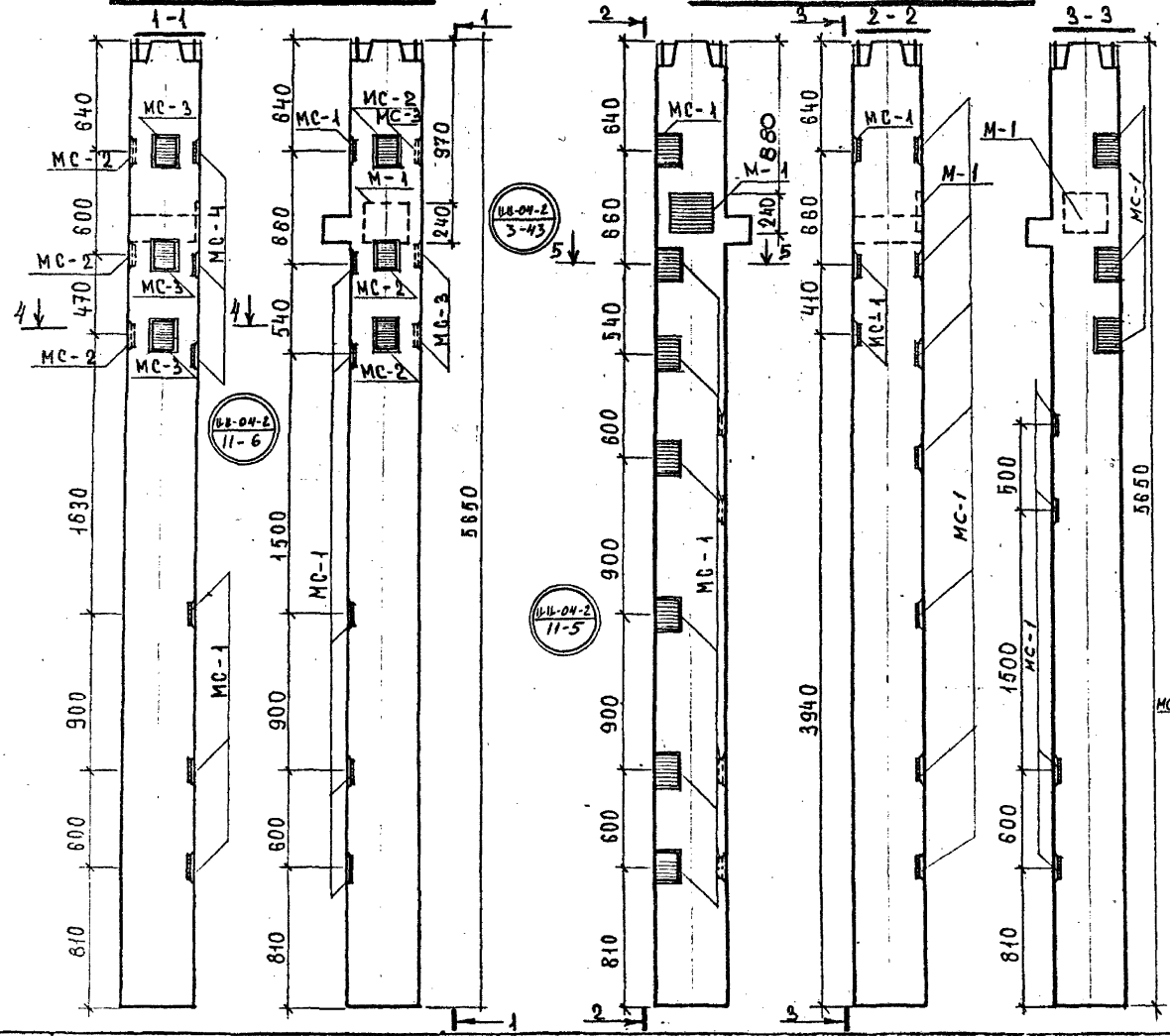

ДОПОЛНИТЕЛЬНЫЕ ЗАКАЗЫВНЫЕ ЛЕТАКИ В КОЛОННАХ

МАРКА КОЛОННЫ	МАРКА БИЛЛ	КОЛ-ВО ДЕТ.	ВЕС кг		ИЛИ ИЛИ
			1 шт	ВСЕХ	
КНХ-442-34-12	M-1	1	8.54	8.54	ИВ-04-8, в. 2
	MC-1	9	3.09	27.8	ИВ-04-25, в. 1
	MC-2	3	2.31	6.93	
	MC-3	5	2.31	6.93	
КНХ-442-34-10	M-1	4	8.54	34.16	ИВ-04-8, в. 2
	MC-1	10	3.09	30.9	ИВ-04-25, в. 1

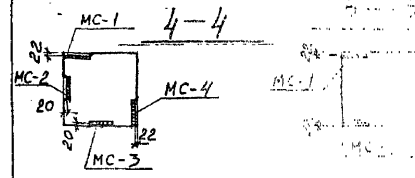

ПРИМЕЧАНИЯ

1. Опалубка в армировании аналогичны освещенной колонии, при этом в альбоме ИВ-04-2 колонна-5

М.С.С.В.А. Д.П.И.Н. С.П.И.С.К.И.Н.С. Г.Р.У.Ш.И.Н.

1976

СЕЛЬСКИЙ ДОМ КУЛЬТУРЫ С ЗАЛОМ НА 500 МЕСТ В АДМИНИСТРАТИВНЫХ ПОМЕЩЕНИЯХ / В КОНСТРУКЦИЯХ ИВ-04/

КОЛОННЫ КНХ-442-34-12, КНХ-442-34-10

ТИПОВОЙ ПРОЕКТ

262-12-151

АЛЬБОМ ДИ

1/1

КНК-442-34-11

2-2

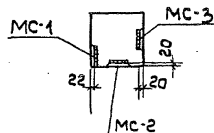
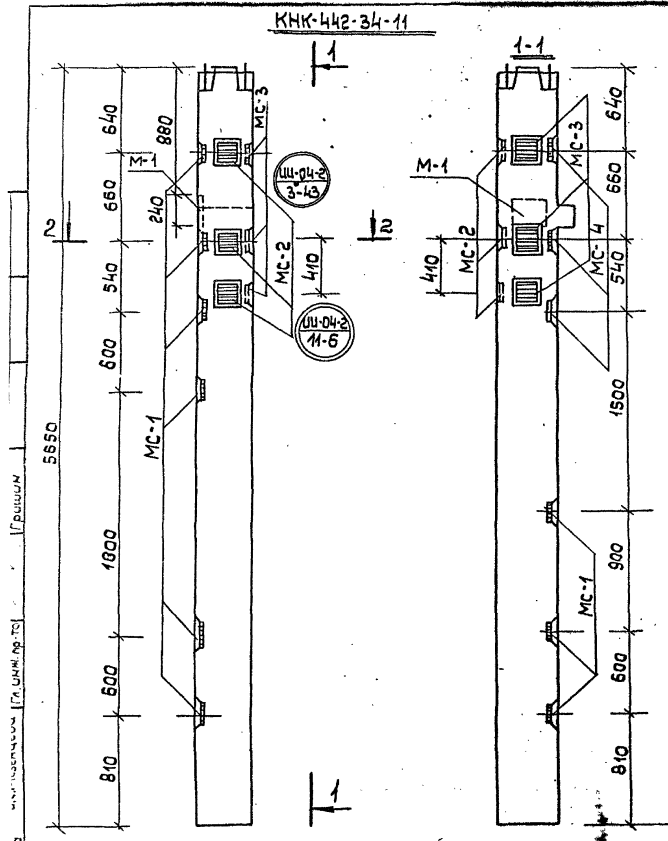

Дополнительные закладные детали в колонне					
Марка колонны	Марка закладной детали	Кол-во шт.	Вес 1шт, кг	Вес всех, кг	И серия выпуск лист
КНК-442-34-11	MC-1	9	3,09	27,81	ИИ-04-2, 7/8
	MC-2	3	3,09	9,27	" "
	MC-3	3	3,09	9,27	" "
	MC-4	3	3,09	9,27	" "
	M-1	1	8,54	8,54	ИИ-04-2, 13, 3

Примечание

- Опалубка и армирование аналогичны основным маркам колонн, приведенным в альбоме ИИ-04-2 выпуск-5

1976

Сельский дом культуры с залом на 300 мест и административными помещениями в конструкциях ИИ-04/1

Колонна

КНК-442-34-11

Типовой проект
262-12-151

Альбом
VI

Лист
ИЖ-20

КН К-442-34-15 1-1

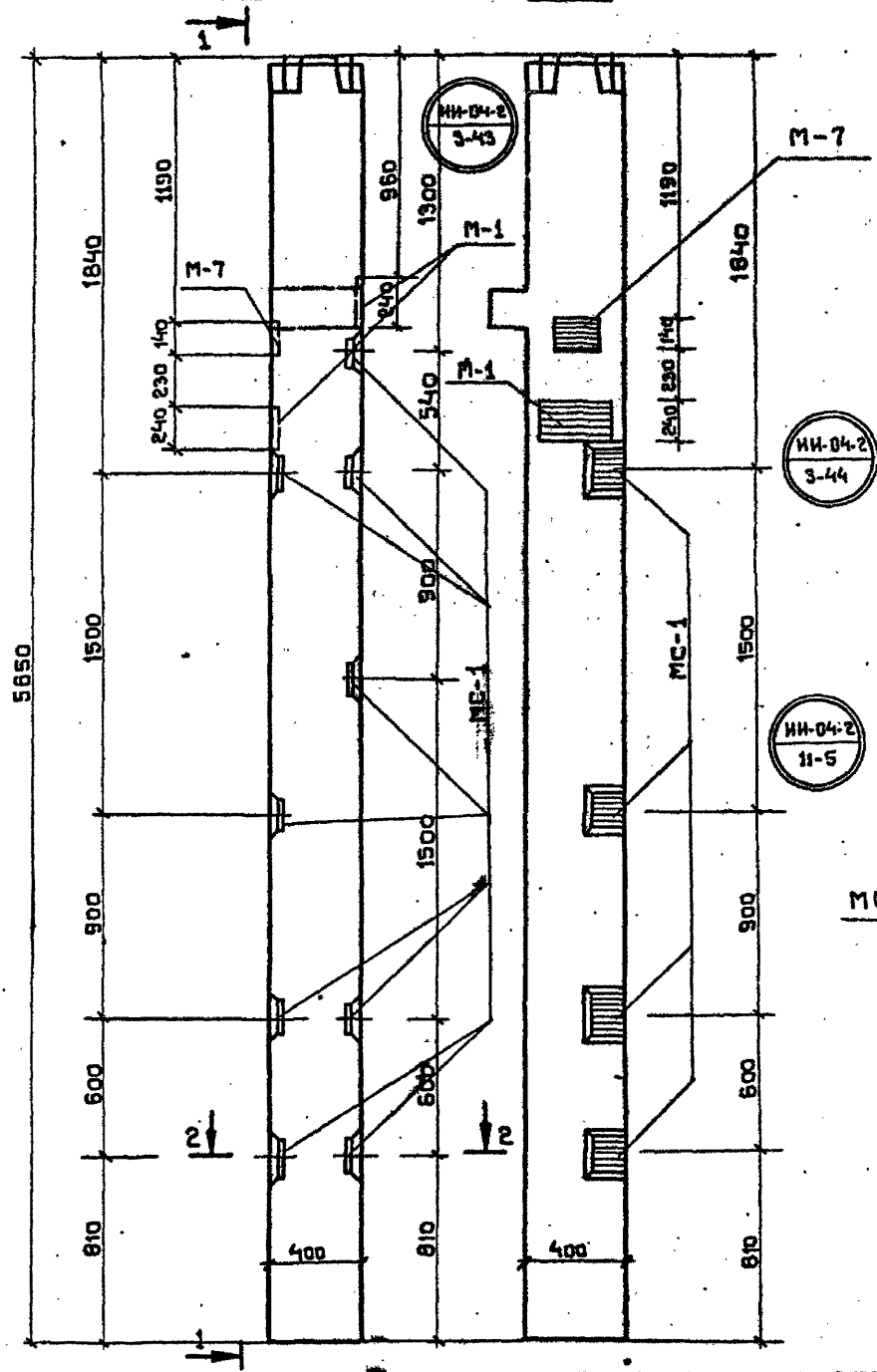

ДОПОЛНИТЕЛЬНЫЕ ЗАКЛАДНЫЕ ДЕТАЛИ В КОЛОННЕ

МАРКА КОЛОННЫ	МАРКА ЗАКЛ. ДЕТ.	КОЛ. - 30 ШТ.	ВЕС КГ		№ СЕРИИ ВЫПУСК ЛИСТ
			1 ШТ.	ВСЕХ	
КН К-442-34-15	MC-1	9	3.09	27.81	НИ-04-2 2.11 2.1
	M-7	1	2.17	2.17	НИ-04-8 В.3
	M-1	2	8.54	17.08	НИ-04-8 В.3

ПРИМЕЧАНИЕ

1. ОПАЛУБКА И АРМИРОВАНИЕ АНАЛОГИЧНЫ ОСНОВНЫМ МАРКАМ КОЛОНН ПРИВЕДЕННЫМ В АЛЬБОМЕ НИ-04-2, ВЫПУСК 5.

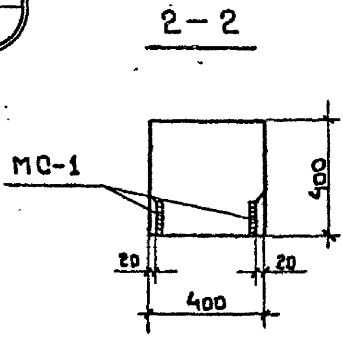

ЗРЕЛИЩНЫХ ЗДАНИЙ И СПОРТИВНЫХ СООРУЖЕНИЙ И МЕЧЕЙ Б.С. МЕЗЕНЦЕВА	РУК. МАСТ. <i>Афан.</i>	МИЛШЕВСКИЙ
ГЛА. ИНЖ. МАСТ. <i>Волков</i>	ГЛА. КОНСТ. МАСТ. <i>Леонов</i>	ВОЛКОВ
ГЛА. АРХ. ЛП-ТА <i>Кузнецов</i>	ГЛА. ИНЖ. ЛП-ТА <i>Гришин</i>	ЛЕОНТЬЕВ
		КУЗНЕЦОВ
		ГРИШИН

1976

БЕЛЬСКИЙ ДОМ КУЛЬТУРЫ С ЗАЛОМ НА 300 МЕСТ, С АДМИНИСТРАТИВНЫМИ ПОМЕЩЕНИЯМИ / В КОНСТРУКЦИЯХ НИ-04/

КОЛОННА КН К-442-34-15

ТИПОВОЙ ПРОЕКТ
262-12-151

АЛЬБОМ VI ЛИСТ ИЖ-22

КНР-442-34-11

КНР-442-34-12

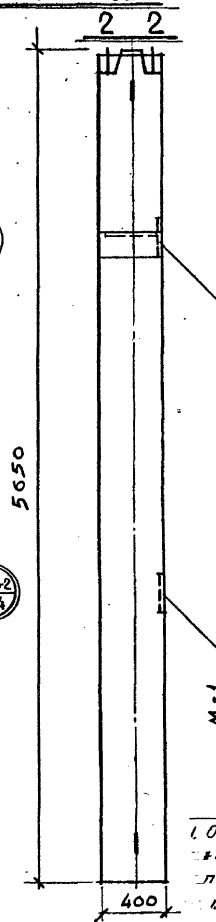
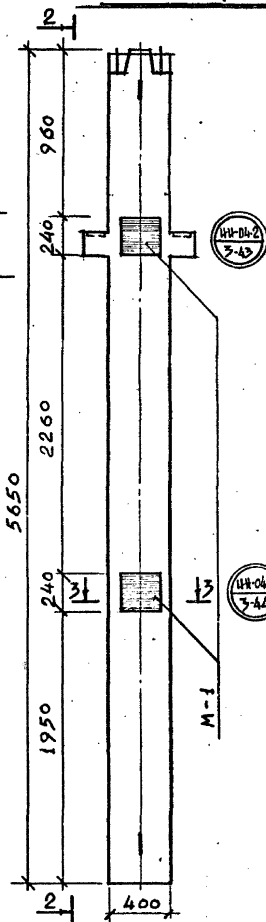
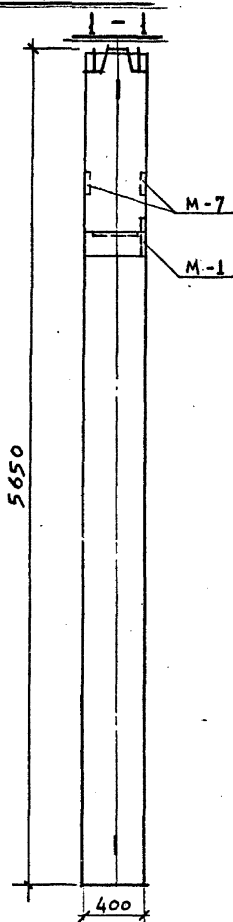
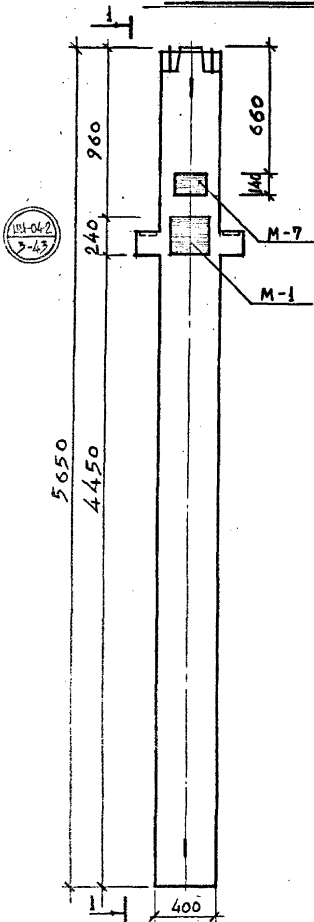

ДОПОЛНИТЕЛЬНЫЕ ЗАКЛАДНЫЕ ДЕТАЛИ В КОЛОННАХ

МАРКА КОЛОННЫ	МАРКА ЗАКЛ. ДЕТ.	К-во ШТ.	ВЕС КГ		И СЕРИИ ВЫПУСК
			1 ШТ.	ВСЕХ	
КНР-442-34-11	М-1	1	8.54	8.6	ИИ-04-8 вып. 3
	М-7	1	11.2	11.2	—
КНР-442-34-12	М-1	2	8.54	17.1	ИИ-04-8 вып. 3

3-3

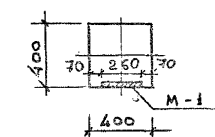

ПРИМЕЧАНИЯ

1. Опалубка и армирование аналогичны основным маркам колонн, приведенным в альбоме ИИ-04-2, выпуск-5

1976

СЕЛЬСКИЙ ДОМ КУЛЬТУРЫ С ЗАЛОМ НА ЗООМЕСТ И АДМИНИСТРАТИВНЫМИ ПОМЕЩЕНИЯМИ В КОНСТРУКЦИЯХ ИИ-04/

КОЛОННЫ КНР-442-34-11; КНР-442-34-12

ТИПОВОЙ ПРОЕКТ
262-12-151

АЛЬБОМ
VI

ЛИСТ
ИИ-23

КР-433-24-10

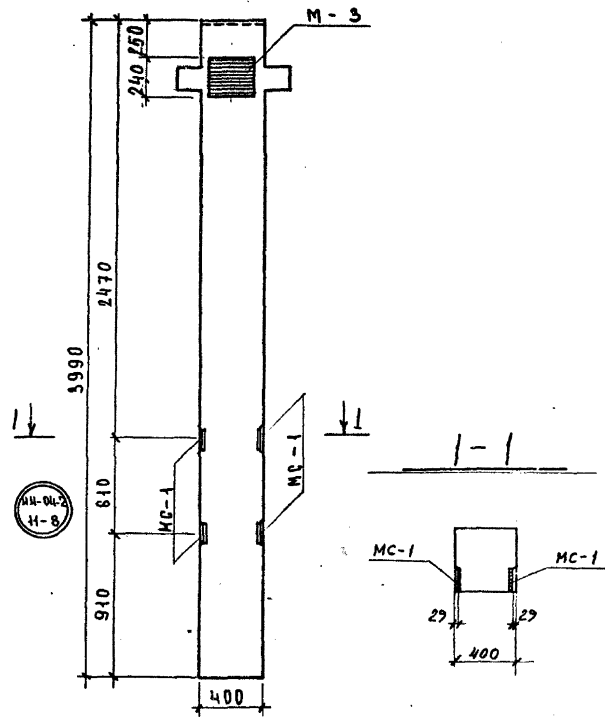

СПЕЦИФИКАЦИЯ МАРОК ИЗДЕЛИЙ НА ОДНУ КОЛОННУ

МАРКА КОЛОННЫ	МАРКА ИЗДЕЛИЯ	КОЛ-ВО ШТ	ВЕС КГ		Н СЕРИИ, ВЫПУСК ЛИСТ
			ИЗДЕЛИЯ	ВСЕХ ИЗД	
КР-433-24-10	М-3	1	15.11	15.11	ИИ-04-2, в.3
	МС-1	4	3.09	12.36	ИИ-04-2, в.11,12

ПРИМЕЧАНИЯ

1. Опалубка и армирование аналогичны основной марке колоны, приведенной в альбоме ИИ-04-2 выпуск-3

976

Сельский дом культуры с залом на 300 мест с административными помещениями в конструкции ИИ-04/

КОЛОННА

КР-433-24-10

ТИПОВОЙ ПРОЕКТ	АЛЬБОМ	ЛИСТ
262-12-151	VI	ИЖ-25

КР-442-24-10

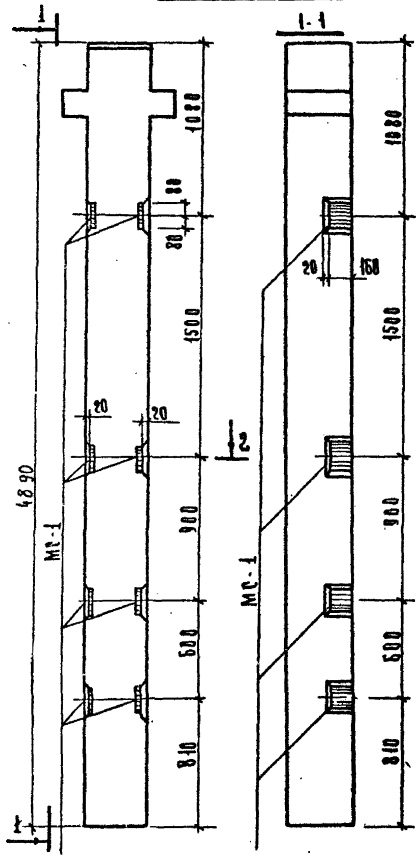

Дополнительные заказные детали в колоннах.					
Марка колонны	Марка закл. дет.	Кол. в шт.	Без КР		Несущий выпуск в мет.
			1 шт	всех	
1	2	3	4	5	6
КР-442-24-10	МС-1	8	3.89	24.92	ИИ-84-2 в. И.З.1

2 - 2

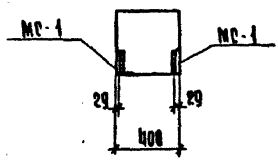

П Р И М Е Ч А Н И Я:

1 Оглазка и армирование аналогичны основной марке. Колонны, приведенной в альбоме ИИ-84-2 выпуск-5.

1976

Сельский дом культуры залонна 300 мест с административными помещениями в конструкциях ИИ-01/

К о л о н н а КР-442-24-10

Т И П О В О Й П Р О Е К Т
262-12-151

А Л Ь Б О М
VI

Л И С Т
ИИ-2Б

КР-442-24-11

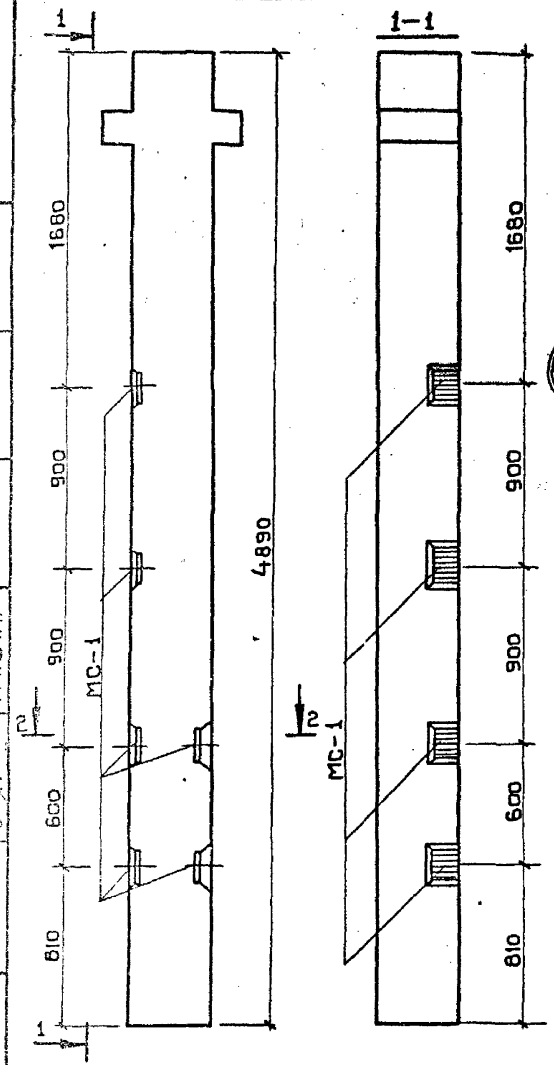

2-2

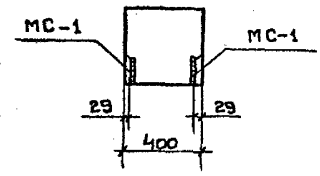

ДОПОЛНИТЕЛЬНЫЕ ЗАКЛАДНЫЕ ДЕТАЛИ В КОЛОННАХ

МАРКА КОЛОННЫ	МАРКА ЗАКЛ. ДЕТ.	КОЛ. ВО ШТ.	ВЕС КГ		И СЕРИИ ЛИСТ ВЫПУСК
			1 шт.	ВСЕХ	
КР-442-24-11	МС-1	6	3.09	18.54	ИИ-04-2 Вып. 11з.1

ПРИМЕЧАНИЯ

1. ОПАЛУБКА И АРМИРОВАНИЕ АНАЛОГИЧНЫ ОСНОВНЫМ МАРКАМ КОЛОНН, ПРИВЕДЕННЫМ В АЛЬБОМЕ ИИ-04-2 ВЫПУСК 5

1976 Сельский дом культуры с залом на 300 мест, с административными помещениями / в конструкциях ИИ-04/

Колонна КР-442-24-11

Типовой проект 262-12-151 Альбом VI Лист ИЖ-27

КСР-433-24-12

КСК-433-24-12

КСК-433-24-13

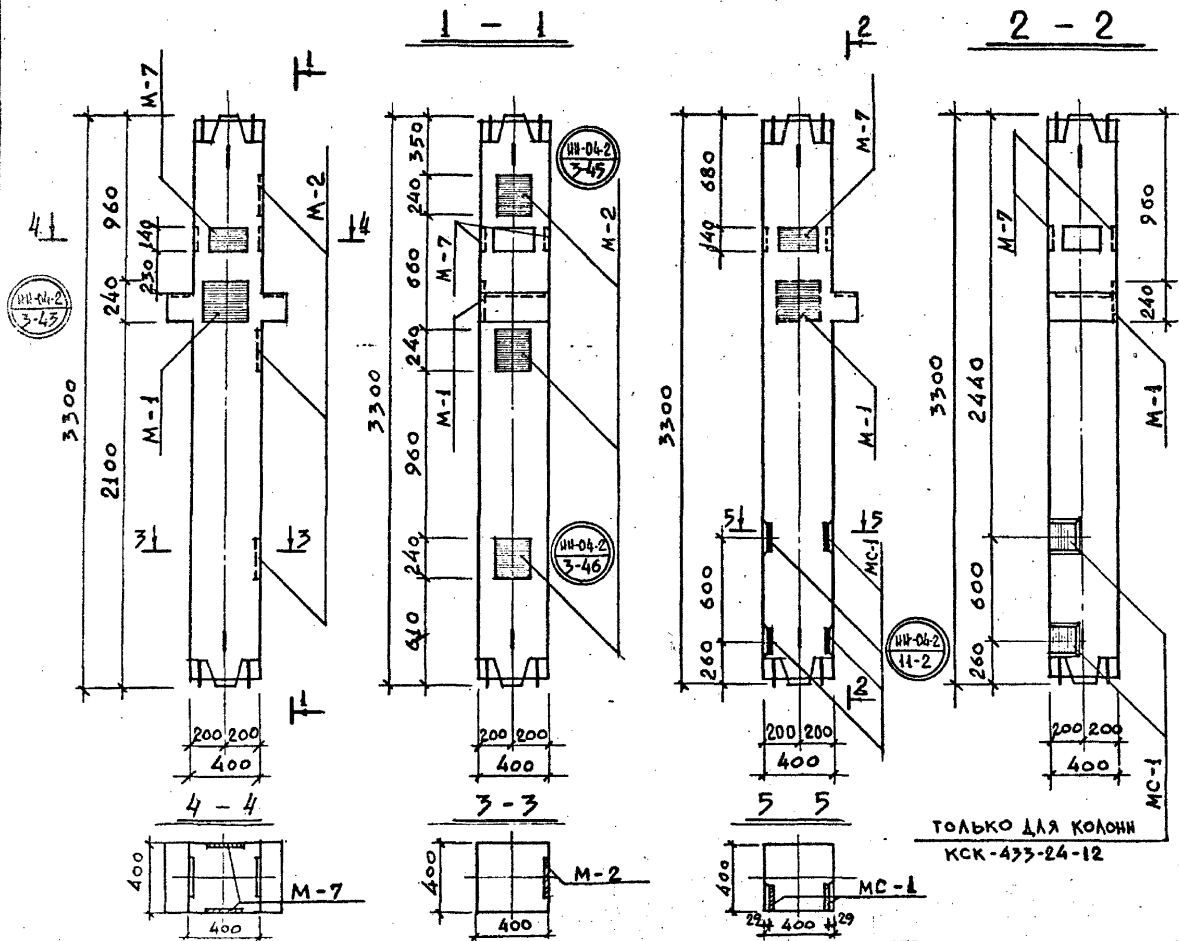

ДОПОЛНИТЕЛЬНЫЕ ЗАКЛАДНЫЕ ДЕТАЛИ В КОЛОННАХ					
МАРКА КОЛОННЫ	МАРКА ЗАКЛ. ДЕТ.	К-во ШТ.	ВЕС КГ		ИСПЫТ. ВЫПУСК
			1шт.	ВСЕХ	
КСР-433-24-12	M-1	1	8.54	8.6	ИИ-04-8 вып.3
	M-2	3	7.18	21.6	—
	M-7	1	11.2	11.2	—
КСК-433-24-12	M-1	1	8.54	8.6	ИИ-04-8 вып.3
	M-7	1	11.2	11.2	—
	MC-1	4	3.09	12.4	ИИ-04-2 вып.И.И.
КСК-433-24-13	M-1	1	8.54	8.6	ИИ-04-8 вып.3
	M-7	1	11.2	11.2	—

ПРИМЕЧАНИЯ:

1. ОПАЛУШКА И АРМИРОВАНИЕ АНАЛОГИЧНЫ ОСНОВНЫМ МАРКАМ КОЛОНН ПРИВЕДЕННЫМ В АЛЬБОМЕ ИИ-04-2 ВЫПУСК 3.

КСК-433-24-24А

КСК-433-24-14

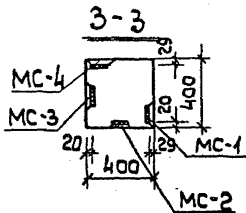
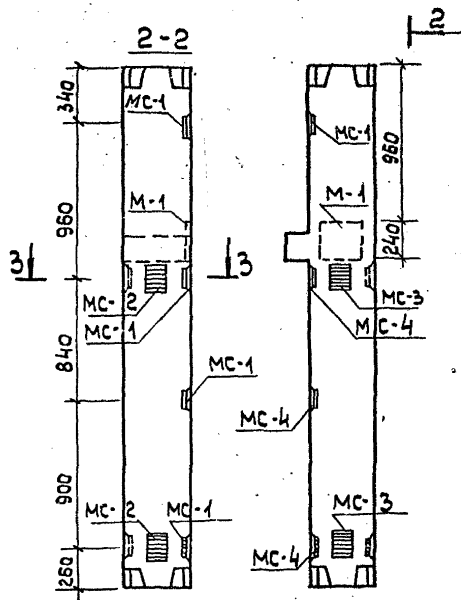
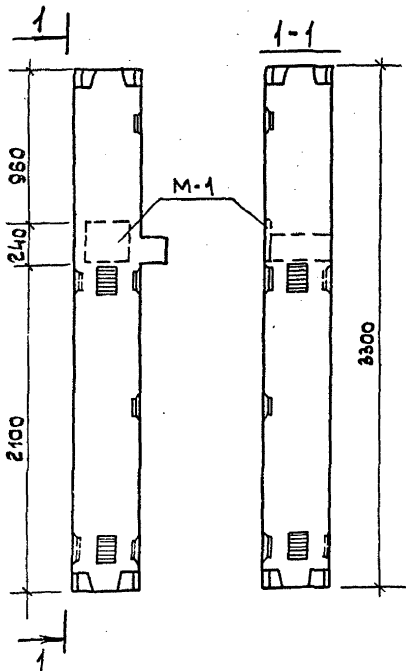

Дополнительные закладные детали в колонне

Марка колонны	Марка закл. детали	К-во шт	Вес кг		И Серии выпуск
			1 шт	всех	
1	2	3	4	5	6
КСК-433-24-24А	М-1	1	8,54	8,54	ИИ-04-8,8,3
	М-1	1	8,54	8,54	" "
	МС-1	4	3,09	12,36	ИИ-04-2,6,71
КСК-433-24-14	МС-2	2	2,31	4,62	" "
	МС-3	2	2,31	4,62	" "
	МС-4	4	3,09	12,36	" "

Примечание

- Опалубка и армирование аналогичны основным маркам колонн; приведенным в альбоме ИИ-04-2, выпуск 3.

Архитектор	
Инженер-проектировщик	
Инженер-конструктор	
Инженер-экономист	
Инженер-технолог	
Инженер-электрик	
Инженер-санитар	
Инженер-теплотехник	
Инженер-механик	
Инженер-строитель	
Инженер-химик	
Инженер-физик	
Инженер-акустик	
Инженер-геодезист	
Инженер-геолог	
Инженер-гидротехник	
Инженер-метеоролог	
Инженер-океанолог	
Инженер-радиотехник	
Инженер-лазерщик	
Инженер-автоматизатор	
Инженер-программист	
Инженер-испытатель	
Инженер-калькулятор	
Инженер-экономист	
Инженер-технолог	
Инженер-электрик	
Инженер-санитар	
Инженер-теплотехник	
Инженер-механик	
Инженер-строитель	
Инженер-химик	
Инженер-физик	
Инженер-акустик	
Инженер-геодезист	
Инженер-геолог	
Инженер-гидротехник	
Инженер-метеоролог	
Инженер-океанолог	
Инженер-радиотехник	
Инженер-лазерщик	
Инженер-автоматизатор	
Инженер-программист	
Инженер-испытатель	
Инженер-калькулятор	

1976

Сельский дом культуры с залом на 300 мест и административными помещениями в конструкциях ИИ-04

Колонны КСК-433-24-24А; КСК-433-24-14

Типовой проект
262-12-151

Альбом
VI

Лист
ИЖ-30

КСК-433-24-16

КСК-433-24-15

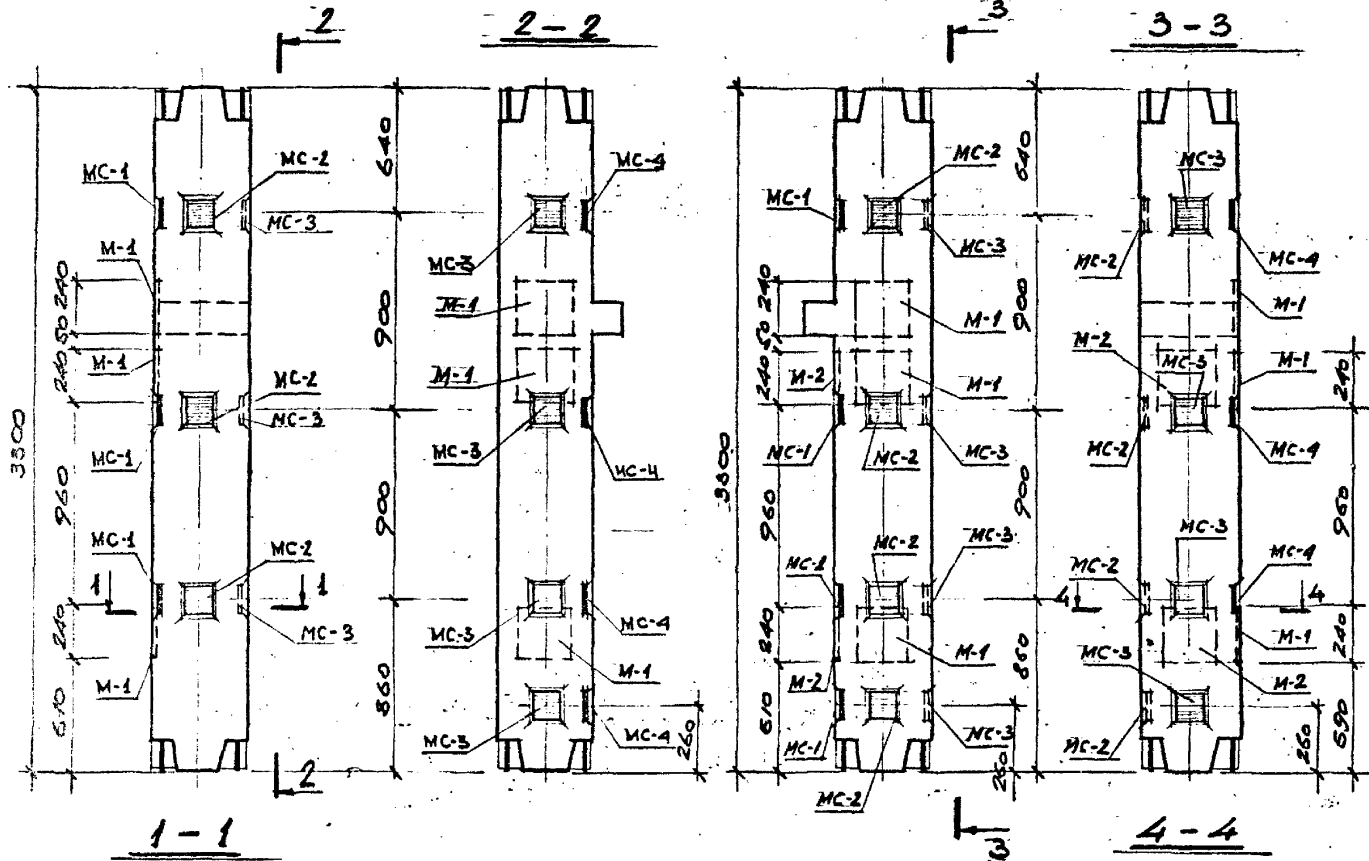

ДОПОЛНИТЕЛЬНЫЕ ЗАКЛАДНЫЕ ДЕТАЛИ В КОЛОННАХ

МАРКА КОЛОННЫ	МАРКА ЗАКЛ. ДЕТАЛИ	КОЛ-ВО ШТ.	ВЕС, КГ		№ СЕРИИ, ВЫПУСК, ЛИСТ
			1 ШТ.	ВСЕХ	
1	2	3	4	5	6
КСК-433-24-15	M-1	3	8.54	25.62	ЦЧ-04-8 ВЫП-3
	MC-1	3	3.09	9.27	ЦЧ-04-2 ВЫП-1/2,1
	MC-2	3	2.31	6.93	"
	MC-3	4	2.31	9.24	"
	MC-4	4	3.09	12.36	"
КСК-433-24-15	M-1	3	8.54	25.62	ЦЧ-04-8 ВЫП-3
	MC-1	4	3.09	12.36	ЦЧ-04-2 ВЫП-1/2,1
	MC-3	4	2.31	9.24	"
	MC-4	3	3.09	9.27	"
	M-2	2	7.18	14.36	ЦЧ-04-8 ВЫП-3
	MC-2	4	2.31	9.24	ЦЧ-04-2 ВЫП. 1/2,1

ПРИМЕЧАНИЯ:

1. ОПАЛУБКА И АРМИРОВАНИЕ АНАЛОГИЧНЫ ОСНОВНЫМ МАРКАМ КОЛОНН, ПРИВЕДЕННЫМ В АЛЬБОМЕ ЦЧ-04-2 В ВЫПУСКЕ 3.

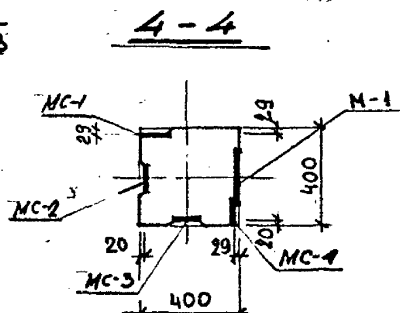
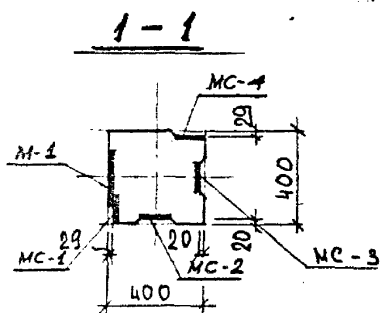

1976	Сельский дом культуры с залом на 300 мест с административными помещениями / в конструкциях ЦЧ-04/	Колонны КСК-433-24-16; КСК-433-24-15	ТИПОВОЙ ПРОЕКТ	АЛЬБОМ	ЛИСТ
			262-12-151	VI	ИЖ-31

KCP-433-24-13

KBP-433-24-10

36

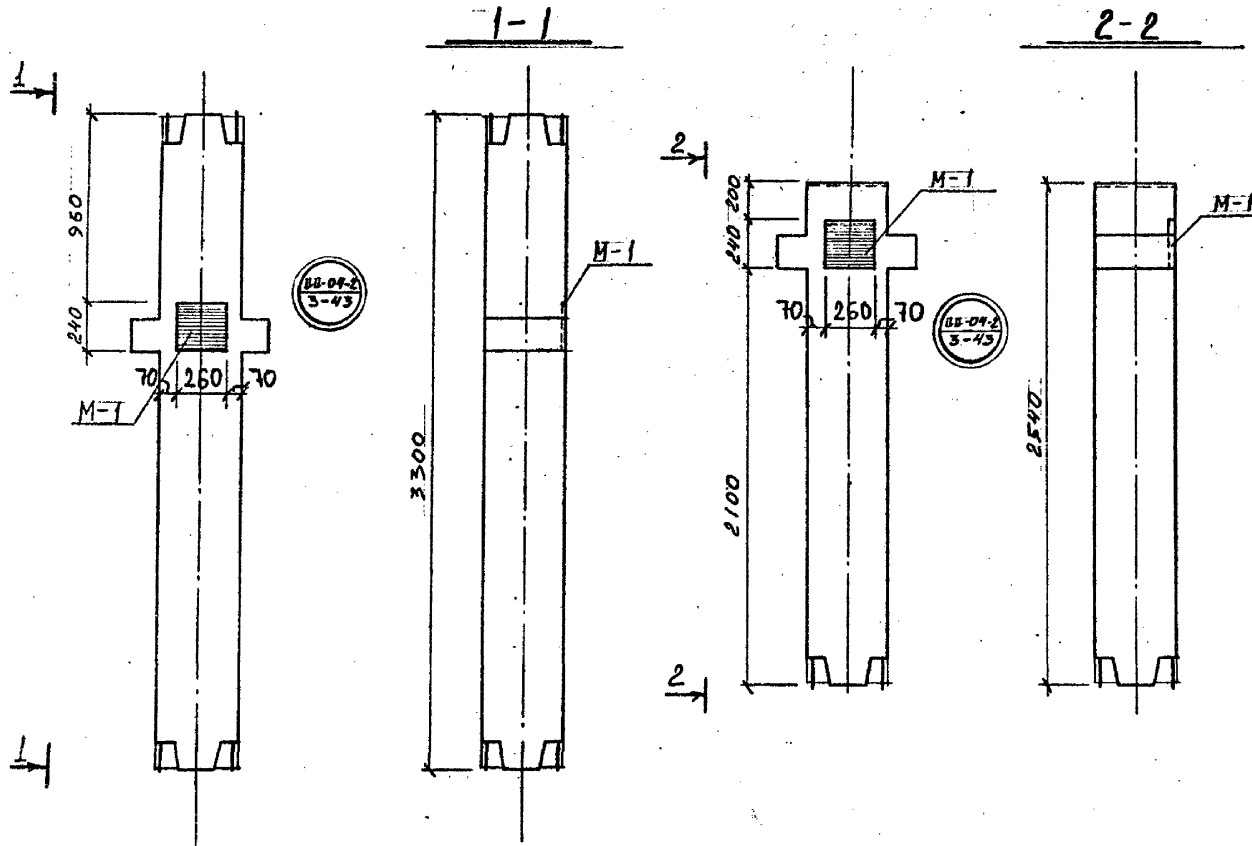

ДОПОЛНИТЕЛЬНЫЕ ЗАКАЗНЫЕ ДЕТАЛИ В КОЛОННАХ.

МАРКА КОЛОННЫ	МАРКА ЗАКАЗ. ДЕТАЛИ	К-ВО ШТ.	ВЕС. КГ		И СЕРИЯ ВЫПУСК ЛИСТ.
			1 ШТ	ВСЕХ	
1	2	3	4	5	6
KCP-433-24-13	M-1	1	8.54	8.54	ИИ-04-8 ВЫПУСК-3
KBP-433-24-10	M-1	1	8.54	8.54	ИИ

ПРИМЕЧАНИЯ.

1. ОПЛУМБКА И АРМИРОВАНИЕ АНАЛОГИЧНЫ ОСНОВНЫМ МАРКАМ КОЛОНН, ПРИВЕДЕННЫМ В АЛЬБОМЕ ИИ-04-2, ВЫПУСК 3.

СТ. В. И. И.	И. И. И. И. И.	И. И. И. И. И.	И. И. И. И. И.	И. И. И. И. И.	И. И. И. И. И.	И. И. И. И. И.	И. И. И. И. И.	И. И. И. И. И.	И. И. И. И. И.
И. И. И. И. И.	И. И. И. И. И.	И. И. И. И. И.	И. И. И. И. И.	И. И. И. И. И.	И. И. И. И. И.	И. И. И. И. И.	И. И. И. И. И.	И. И. И. И. И.	И. И. И. И. И.
И. И. И. И. И.	И. И. И. И. И.	И. И. И. И. И.	И. И. И. И. И.	И. И. И. И. И.	И. И. И. И. И.	И. И. И. И. И.	И. И. И. И. И.	И. И. И. И. И.	И. И. И. И. И.
И. И. И. И. И.	И. И. И. И. И.	И. И. И. И. И.	И. И. И. И. И.	И. И. И. И. И.	И. И. И. И. И.	И. И. И. И. И.	И. И. И. И. И.	И. И. И. И. И.	И. И. И. И. И.

1976

СЕЛЬСКИЙ ДОМ КУЛЬТУРЫ С ЗАЛОМ НА 300 МЕСТ С АДМИНИСТРАТИВНЫМИ ПОМЕЩЕНИЯМИ / В КОНСТРУКЦИЯХ ВВ-04/

КОЛОННЫ KCP-433-24-13 ; KBP-433-24-10

ТИПОВОЙ ПРОЕКТ	АЛЬБОМ	ЛИСТ
262-12-151	VI	ИЖ-33

КСР-433-24-14

КСР-433-24-15

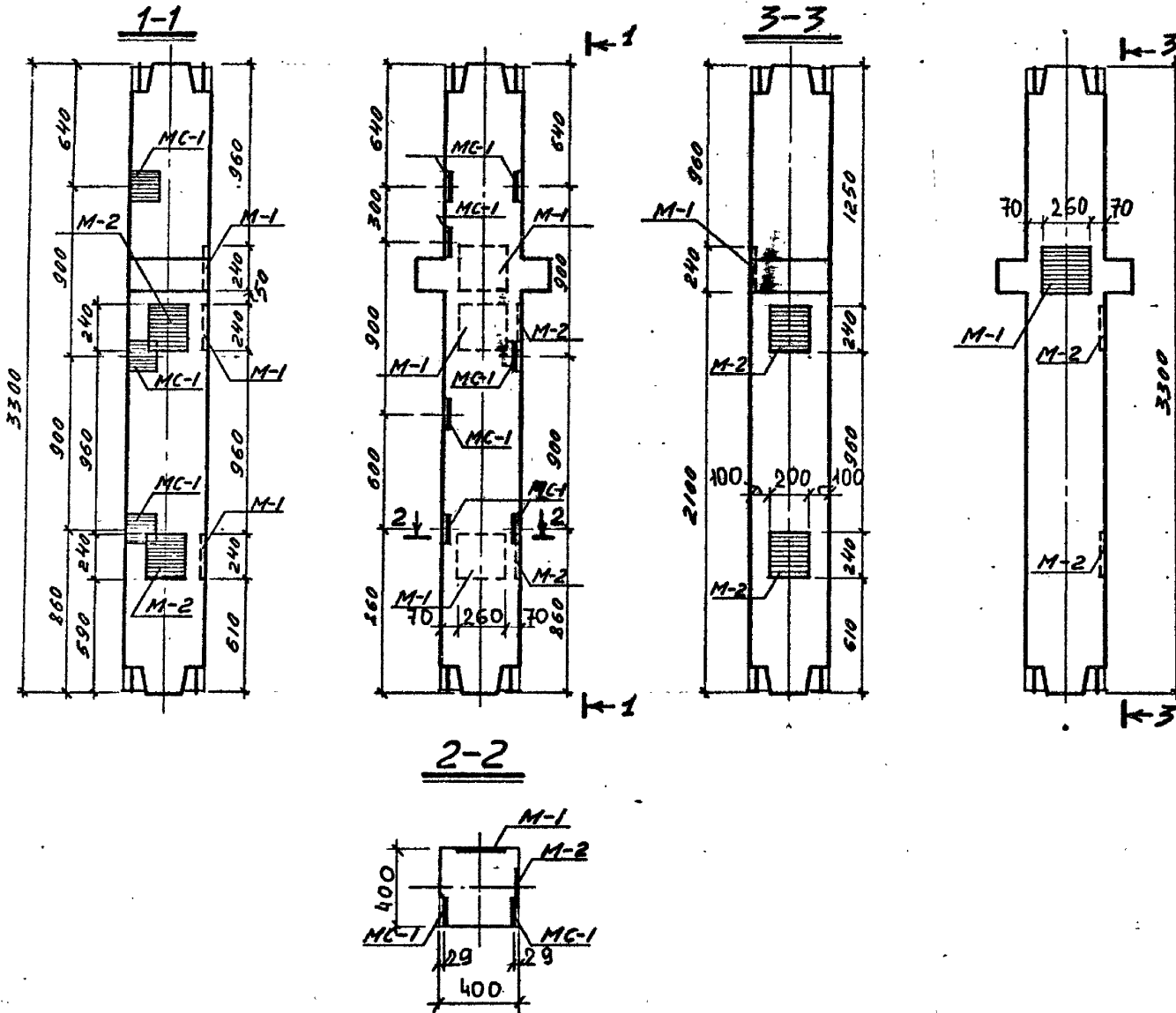

ДОПОЛНИТЕЛЬНЫЕ ЗАКЛАДНЫЕ ДЕТАЛИ В КОЛОННАХ.

МАРКА КОЛОННЫ	МАРКА ЗАКЛ. ЧЕСТ. ДЕТ.	КОЛ-ВО ШТ.	ВЕС, КГ		№ СЕРИИ, ВЫПУСК, ЛИСТ.
			1 ШТ	ВСЕХ	
1	2	3	4	5	6
КСР-433-24-14	M-1	3	8.54	25.62	44-04-8 ВЫП-3
	M-2	2	7.18	14.36	4
	MC-1	7	3.09	21.63	44-04-2 ВЫП-121
КСР-433-24-15	M-1	1	8.54	8.54	44-04-8 ВЫП-3
	M-2	2	7.18	14.36	4

ПРИМЕЧАНИЯ:

1. ОПАЛКА И АРМИРОВАННЕ АНАЛОГИЧНЫ ОСНОВНЫМ МАРКАМ КОЛОНН ПРИБЛИЖЕННЫМ В АЛЬБОМЕ 44-04-2 ВЫПУСК 3.

ЗАДАНИЙ И СПОРТИВНЫХ СООРУЖЕНИЙ РАМЕНИ Б.С. МЕЗЕНЦЕВА
 ГА. ИЖ. ПР-ТА
 ГА. АРХ. ПР-ТА
 ГА. КОСТ. МСТ
 ГА. ЧИ. МСТ
 В.С. МЕЗЕНЦЕВА
 ЛЕОНТЬЕВ
 КУРЕНКОВ
 ПРОВОДНИК
 ВОЛКОВ
 МОСКВА
 1976

СЛАБКИЙ ДОМ КУЛЬТУРЫ С ЗАЛОМ 300 МЕСТ С АДМИНИСТРАТИВНЫМИ ПОМЕЩЕНИЯМИ / В КОНСТРУКЦИЯХ 44-04

КОЛОННЫ КСР-433-24-14; КСР-433-24-15

ТИПОВОЙ ПРОЕКТ	АЛЬБОМ	ЛИСТ
262-12-151	VI	ИЖ-34

КСР-442-24-13

КСР-433-24-16

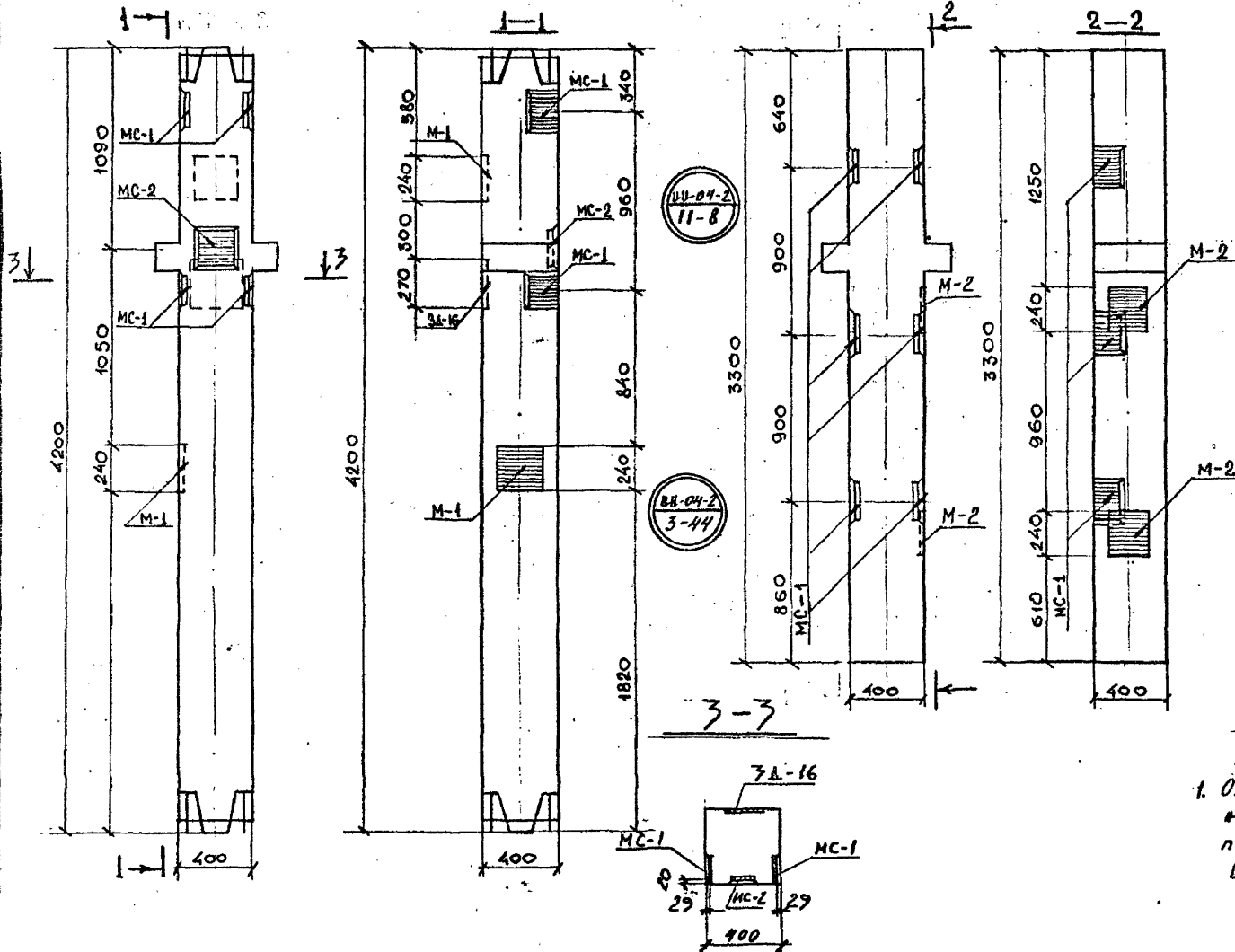

ДОПОЛНИТЕЛЬНЫЕ ЗАКЛАДНЫЕ ДЕТАЛИ В КОЛОННАХ

МАРКА КОЛОННЫ	МАРКА ЗАКЛАД. ДЕТА.	КОЛ-ВО ШТТ	ВЕС, КГ		И СЕРИИ, ВЫПУСК, ЛИСТ
			1 штт	ВСЕГО	
1	2	3	4	5	6
КСР-442-24-13	MC-1	4	3.09	12.4	ИИ-04-2 В. 11 З. 1
	MC-2	1	2.31	2.3	— — —
	M-1	2	8.54	17.2	ИИ-04-8 В. 3
	ЗА-16	1	7.96	7.96	КМ-5
КСР-433-24-16	MC-1	6	3.09	18.6	ИИ-04-2 В. 11 З. 1
	M-2	2	7.18	14.36	ИИ-04-8 В. 3

ТЮМЧАНИ

1. Опалубка и арматурные каркасы
 по основным маркам колонн
 приведены в альбоме
 ИИ-04-2 выпуск - 3, выпуск - 5

МАШИНСКИЙ	МАШИНСКИЙ	МАШИНСКИЙ	МАШИНСКИЙ	МАШИНСКИЙ	МАШИНСКИЙ
ВОЛКОВ	ВОЛКОВ	ВОЛКОВ	ВОЛКОВ	ВОЛКОВ	ВОЛКОВ
ЛЕОПЛЬЕВ	ЛЕОПЛЬЕВ	ЛЕОПЛЬЕВ	ЛЕОПЛЬЕВ	ЛЕОПЛЬЕВ	ЛЕОПЛЬЕВ
КУРЕННОЙ	КУРЕННОЙ	КУРЕННОЙ	КУРЕННОЙ	КУРЕННОЙ	КУРЕННОЙ
ГРИШИН	ГРИШИН	ГРИШИН	ГРИШИН	ГРИШИН	ГРИШИН

1976	Сельский дом культуры с залом на 300 мест и административными помещениями / в конструкциях ИИ-04/	КОЛОННЫ КСР-442-24-13; КСР-433-24-16	ТИПОВОЙ ПРОЕКТ 262-12-151	АЛЬБОМ VI	ЛИСТ ВК-35
------	---	--------------------------------------	---------------------------	-----------	------------

КСК-436-24-10

КСК-436-24-11

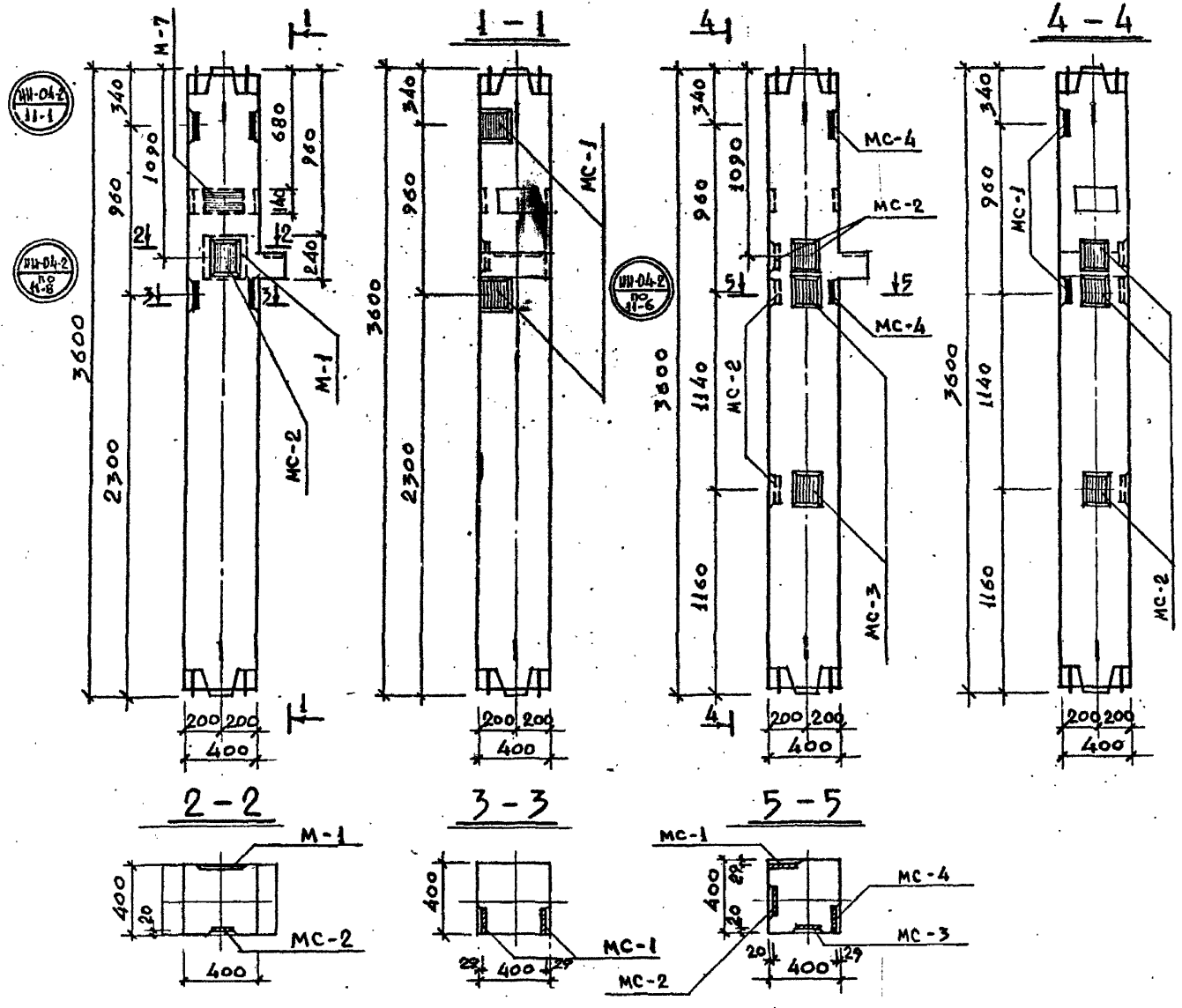

ДОПОЛНИТЕЛЬНЫЕ ЗАКАЗНЫЕ ДЕТАЛИ В КОЛОННАХ					
МАРКА КОЛОННЫ	МАРКА ЗАКА. ДЕТ.	К-ВО ШТ.	ВЕС КГ		№ СЕРИИ ВЫПУСК
			ШТ.	ВСЕХ	
КСК-436-24-10	МС-1	4	3.09	12.4	ИЖ-04-2 вып. 14.1
	МС-2	1	2.31	2.3	—
	М-1	1	8.54	8.6	ИЖ-04-8 вып. 3
	М-7	1	11.2	11.2	—
КСК-436-24-11	МС-1	2	3.09	6.2	ИЖ-04-2 вып. 14.1
	МС-2	4	2.31	9.3	—
	МС-3	2	2.31	4.6	—
	МС-4	2	3.09	6.2	—

ПРИМЕЧАНИЯ:

1. ОПЛУЧЕРА И АРМИРОВАНИЕ АНАЛОГИЧНЫ ОСНОВНЫМ МАРКАМ КОЛОНН, ПРИВЕДЕННЫМ В АЛЬБОМЕ ИЖ-04-2 ВЫПУСК - 4

АРХИТЕКТУРА	ИНЖЕНЕР	СТА. ИНЖЕНЕР	ПРОЕКТИРОВАНИЕ	ОБЪЕКТ	СТАТУС
В.А. СЕРГЕЕВ	С.А. ПЕТРОВ	В.А. СЕРГЕЕВ	В.А. СЕРГЕЕВ	С.А. ПЕТРОВ	В.А. СЕРГЕЕВ
	В.А. СЕРГЕЕВ	В.А. СЕРГЕЕВ	В.А. СЕРГЕЕВ	В.А. СЕРГЕЕВ	В.А. СЕРГЕЕВ

1976 СЕЛЬСКИЙ ДОМ КУЛЬТУРЫ С ЗАЛОМ НА 300 МЕСТ И АДМИНИСТРАТИВНЫМИ ПОМЕЩЕНИЯМИ / В КОНСТРУКЦИЯХ ИЖ-04

КОЛОННЫ КСК-436-24-10; КСК-436-24-11

ТИПОВОЙ ПРОЕКТ	АЛЬБОМ	ЛИСТ
262-12-151	VI	ИЖ-36

КСК-436-24-12

КСР-436-24-14

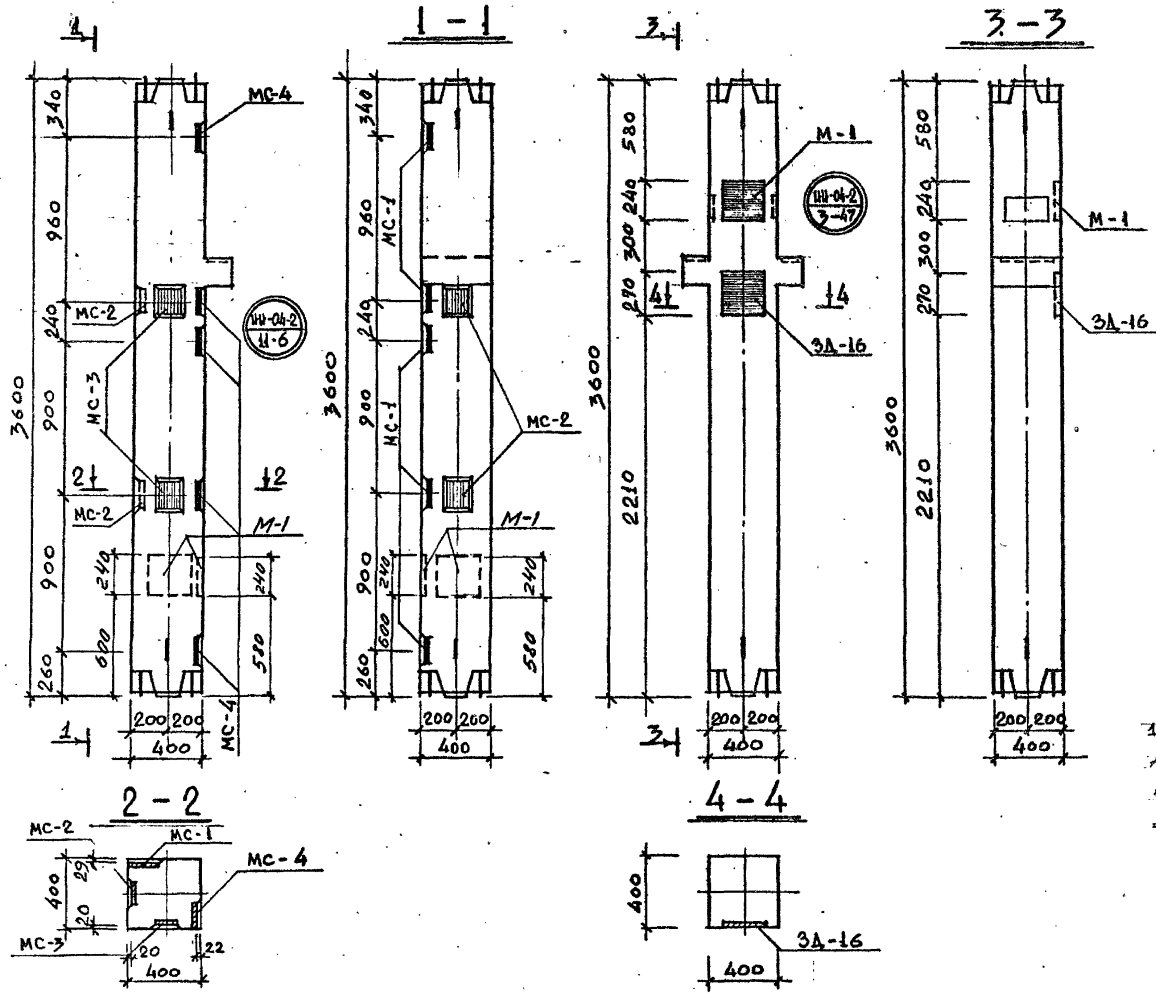

ДОПОЛНИТЕЛЬНЫЕ ЗАКЛАДНЫЕ
ДЕТАЛИ В КОЛОННАХ

МАРКА КОЛОННЫ	МАРКА ЗАКА. ДЕТ.	К-ВО ШТ.	ВЕС КГ		ИДЕНТИФ. ВЫП. И Ч.
			1шт.	ВСЕХ	
КСК-436-24-12	МС-1	5	3.09	15.5	ИИ-04-2 ВЫП. И Ч. 1
	МС-2	2	2.31	4.6	"
	МС-3	2	2.31	4.6	"
	МС-4	5	3.09	15.5	"
	М-1	2	8.54	17.1	ИИ-04-8 ВЫП. 3
КСР-436-24-14	М-1	1	8.54	8.6	ИИ-04-8 ВЫП. 3
	ЗА-16	1	7.0	7.0	

ПРИМЕЧАНИЯ:
1. ОПАЛУШКА И АРМИРОВАНИЕ АНАЛОГИЧНЫ ОСНОВНЫМ МАРКАМ КОЛОНН, ПРИВЕДЕННЫМ В АЛЬБОМЕ ИИ-04-2 ВЫПУСК - 4

СПЕЦИФИКАЦИЯ
 КОЛОННЫ
 АРМИРОВАННЫЕ
 ДИМЕРНОЙ
 АРМАТУРЫ
 ИЛИ
 АРМАТУРЫ
 ДИМЕРНОЙ
 АРМАТУРЫ
 ДИМЕРНОЙ
 АРМАТУРЫ

1976

СЕЛЬСКИЙ ДОМ КУЛЬТУРЫ С ЗАЛОМ НА 300 МЕСТ И АДМИНИСТРАТИВНЫМИ ПОМЕЩЕНИЯМИ / В КОНСТРУКЦИЮ ИИ-04/

КОЛОННЫ КСК-436-24-12; КСР-436-24-14

ТИПОВОЙ ПРОЕКТ АЛЬБОМ ЛИСТ
262-12-151 VI ИЖ-37

KCP-436-24-10

KCP-436-24-11

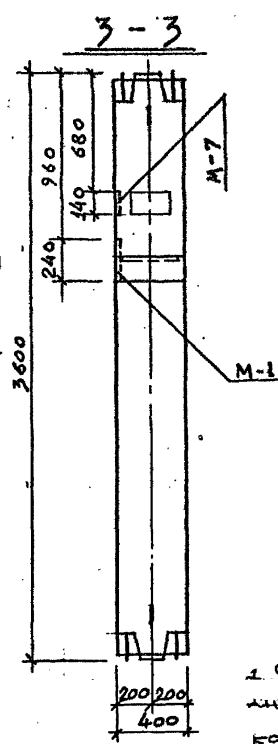
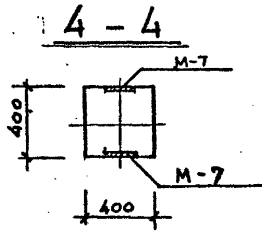
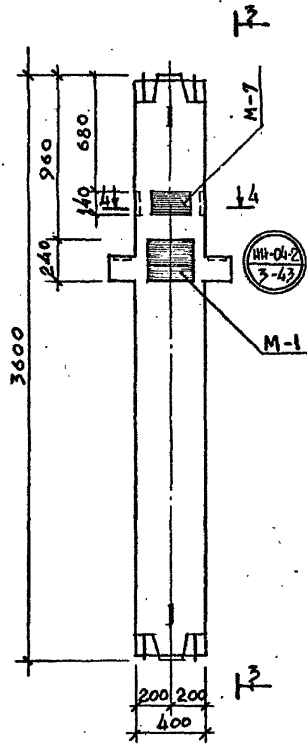
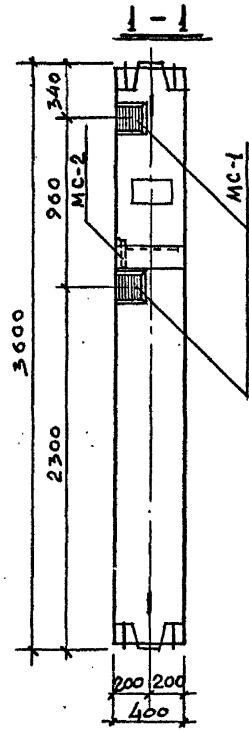
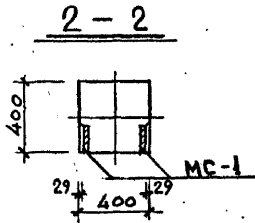
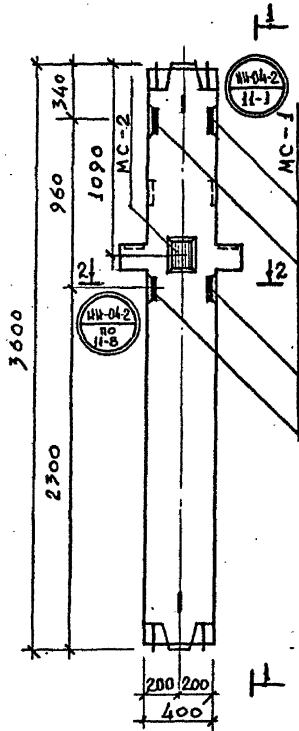

ДОПОЛНИТЕЛЬНЫЕ ЗАКЛАДНЫЕ ДЕТАЛИ В КОЛОННАХ

МАРКА КОЛОННЫ	МАРКА ЗАКЛА. ДЕТ.	К-во ШТ	ВЕС КГ		И СЕРИИ ВЫПУСК
			1шт.	ВСЕХ	
KCP-436-24-10	MC-1	4	3,09	12,4	ИИ-04-2 вып.14.1
	MC-2	1	2,31	2,3	—
KCP-436-24-11	M-1	1	8,54	8,6	ИИ-04-8 вып.3
	M-7	1	4,2	4,2	—

ПРИМЕЧАНИЯ:

1. ОТКУБКА И АРМИРОВАНИЕ ИДЕНТИЧНЫ ОСНОВНЫМ МАРКЕ И КОЛОНН, ПРИВЕДЕННЫМ В МАТЕРИАЛЕ ИИ-04-2 - ВЫПУСК 3

ОБЪЕКТ	САХАРНЫЙ ЗАВОД
МАРКА	САХАРНЫЙ ЗАВОД
УЧАСТОК	САХАРНЫЙ ЗАВОД
ПЛАНЫ	САХАРНЫЙ ЗАВОД
СРЕДСТВА	САХАРНЫЙ ЗАВОД
УСТАНОВКИ	САХАРНЫЙ ЗАВОД
МАШИНЫ	САХАРНЫЙ ЗАВОД
ИНСТРУМЕНТЫ	САХАРНЫЙ ЗАВОД
МАТЕРИАЛЫ	САХАРНЫЙ ЗАВОД
РАБОТЫ	САХАРНЫЙ ЗАВОД
УСЛОВИЯ	САХАРНЫЙ ЗАВОД
ДИЗАЙН	САХАРНЫЙ ЗАВОД
ИЗМЕНЕНИЯ	САХАРНЫЙ ЗАВОД
КОМАНДА	САХАРНЫЙ ЗАВОД
ПРОЕКТ	САХАРНЫЙ ЗАВОД
УТВЕРЖДЕНИЕ	САХАРНЫЙ ЗАВОД

1976 СЕЛЬСКИЙ ДОМ КУЛЬТУРЫ С ЗАЛОМ НА 300 МЕСТ И АДМИНИСТРАТИВНЫМИ ПОМЕЩЕНИЯМИ

КОЛОННЫ KCP-436-24-10; KCP-436-24-11

ТИПОВОЙ ПРОЕКТ АЛЬБОМ ЛИСТ
262-12-151 VI ИЖ-38

КСР-436-24-12

КСР-436-24-13

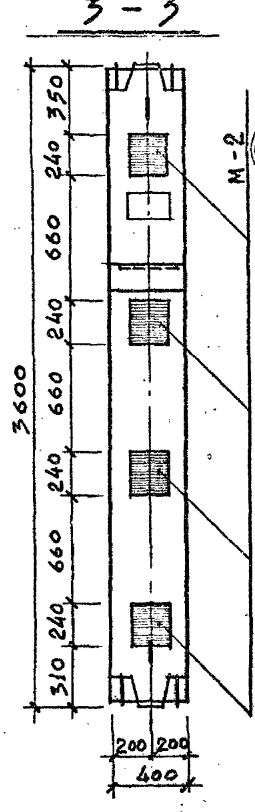
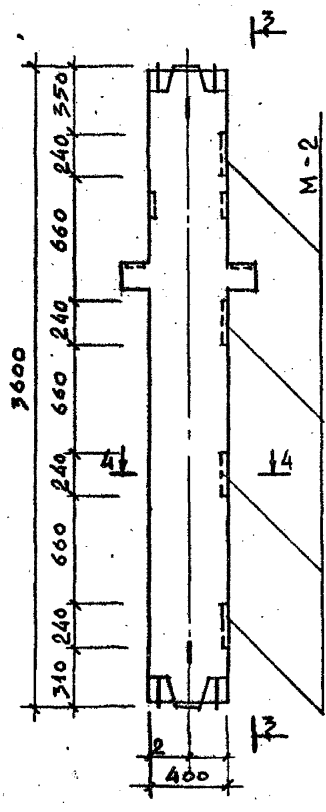
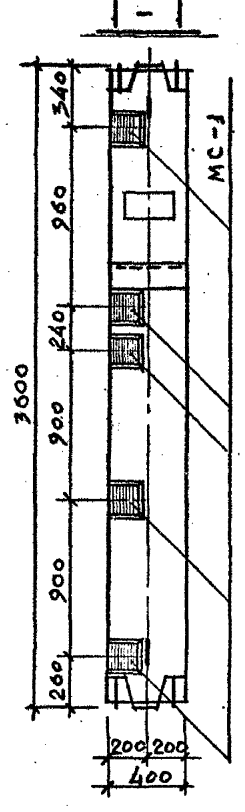
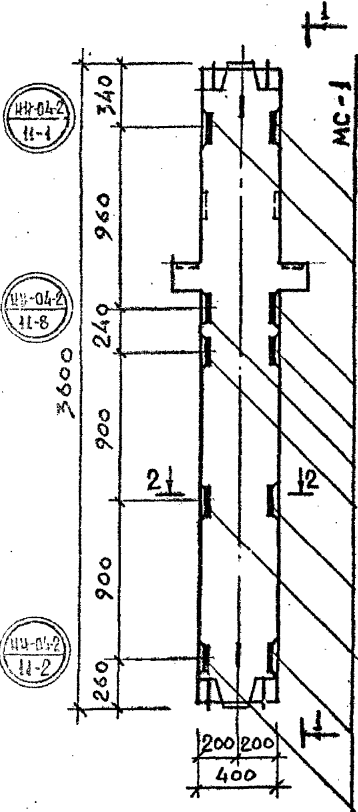

2-2

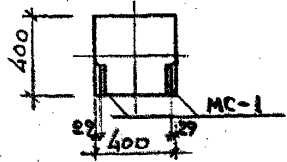

4-4

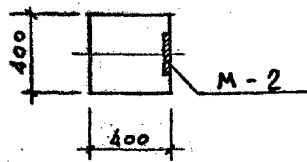

ДОПОЛНИТЕЛЬНЫЕ ЗАКЛАДНЫЕ ДЕТАЛИ В КОЛОННАХ					
МАРКА КОЛОННЫ	МАРКА ЗАКЛ. ДЕТ.	К-ВО ШТ.	ВЕС КГ		ИДЕНТИФИКАЦИОННЫЙ ВЫПУСК
			ШТ.	ВСЕГ	
КСР-436-24-12	МС-1	10	3.09	31	ИИ-04-2 вып. И.1
КСР-436-24-13	М-2	4	7.18	28.7	ИИ-04-8 вып. 3

ПРИМЕЧАНИЯ:

1. СТАЛОВАЯ И АРМИРОВАННЫЕ АНАЛОГИЧНЫ ОСНОВНЫМ МАТЕРИАЛ КОЛОННЫ, ПРИВЕДЕНЫМ В ТАБЛИЦЕ ИИ-04-2 ВЫПУСК 4

СДЕЛАНО ПО КАРТУ ИМЕНИ А.С. ПИЩАКОВА
 УТВЕРЖДЕНО: [подпись]
 [подпись] [подпись]
 ПРОЕКТИРОВЩИК [подпись]
 ИНЖЕНЕР [подпись]
 КОМПЬЮТЕР [подпись]
 ПРОЕКТИРОВЩИК [подпись]
 ИСПОЛНИТЕЛЬ [подпись]

1976 СЕЛЬСКИЙ ДОМ КУЛЬТУРЫ С ЗАЛОМ НА ЗООМЕСТ И АДМИНИСТРАТИВНЫМИ ПОМЕЩЕНИЯМИ / В КОНСТРУКЦИЯХ ИИ-04/

КСР-436-24-12 ; КСР-436-24-13

ТИПОВОЙ ПРОЕКТ 262-12-151 АЛЬБОМ VI ЛИСТ ИЖ-39

КСР-442-24-11

КСР-442-24-12

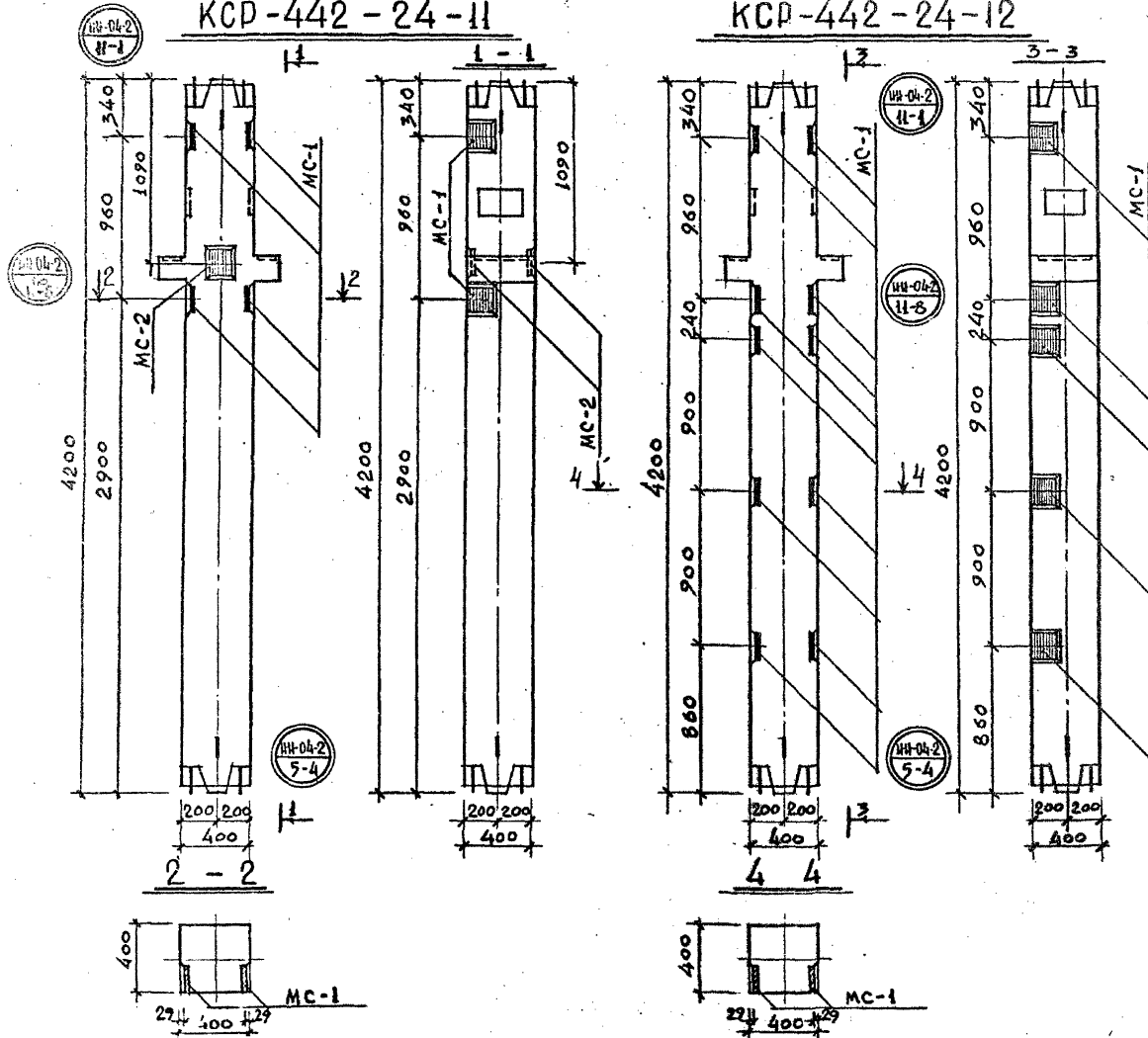

ДОПОЛНИТЕЛЬНЫЕ ЗАКАЗНЫЕ ДЕТАЛИ В КОЛОННАХ					
МАРКА КОЛОННЫ	МАРКА ЗАКА. ДЕТ.	К-ВО ШТ.	ВЕС КГ		№ СЕРИИ ВЫПУСК
			1 ШТ.	ВСЕХ	
КСР-442-24-11	МС-1	4	3.09	12.4	ИИ-04-2 вып. ИИ.1
	МС-2	2	2.31	4.6	—
КСР-442-24-12	МС-1	10	3.09	31	ИИ-04-2 вып. ИИ.1

ПРИМЕЧАНИЯ:

1. ОПАЛУСКИ И АРМИРОВАНИЕ АНАЛОГИЧНЫ ОСНОВНЫМ МАРКАМ КОЛОНН, ПРИВЕДЕННЫМ В АЛЬБОМЕ ИИ-04-2 ВЫПУСК-5

1976

СЕЛЬСКИЙ ДОМ КУЛЬТУРЫ С ЗАЛОМ НА 300 МЕСТ И АДМИНИСТРАТИВНЫМИ ПОМЕЩЕНИЯМИ / В КОНСТРУКЦИЯХ ИИ-04/

КОЛОННЫ КСР-442-24-11; КСР-442-24-12

ТИПОВОЙ ПРОЕКТ
262-12-151

АЛЬБОМ
VI

ЛИСТ
КЖ-41

КСР-442-24-14

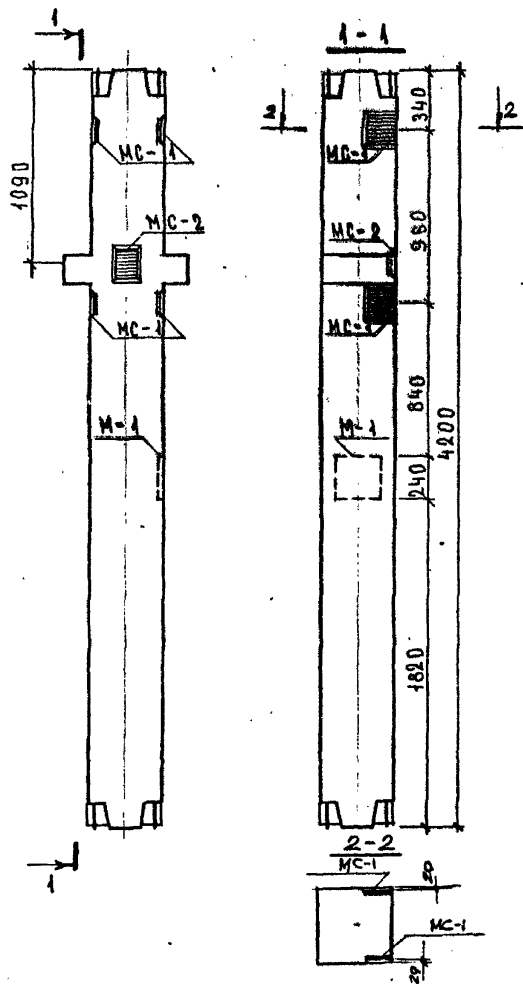

ДОПОЛНИТЕЛЬНЫЕ ЗАКАЗНЫЕ ДЕТАЛИ В КОЛОННАХ					
МАРКА КОЛОННЫ	МАРКА ЗАКАЗ. ДЕТ.	К-ВО ДЕТ.	ВЕС кг		Н СЕРИИ ВЫПУСК Л ИСТ
			1 шт	ВСЕГ	
КСР-442-24-14	М-1	1	8.54	8.54	ИИ-04-8, в.3
	МС-1	4	3.09	12.36	ИИ-04-2, в.11
	МС-2	1	2.31	2.31	—

ПРИМЕЧАНИЕ:

1 Отливки и армировка аналогичны основной марке колонны; приведенной в альбоме ИИ-04-2, выпуск 5

ИЗДАТЕЛЬСТВО
ПРОЕКТИРОВАНИЕ
ОБЪЕКТ
ЛОКАЦИЯ
КАТЕГОРИЯ
МАРКА
МАТЕРИАЛ
СРОК
ИМЯ И ФАМИЛИЯ
С.С. МЕЗЕНЦЕВА

1976
 СЕЛЬСКИЙ ДТМ КУЛЬТУРЫ С ЗАЛОМ НА
 300 МЕСТ В АДМИНИСТРАТИВНЫХ ПОМЕ-
 ЩЕНИЯХ / В КОНСТРУКЦИЯХ ИИ-04 /

КОЛОННА

КСР-442-24-14

ТИПОВОЙ ПРОЕКТ	АЛЬБОМ	Л ИСТ
262-12-151	VI	ИИ-42

КСК-466-24-10

КСК-466-24-11

АРХИТЕКТУРА	СТРОИТЕЛЬСТВО	СТАЛИ	СТАЛИ	СТАЛИ	СТАЛИ	СТАЛИ	СТАЛИ	СТАЛИ	СТАЛИ
ПРОЕКТИРОВАНИЕ	ПРОЕКТИРОВАНИЕ	ПРОЕКТИРОВАНИЕ	ПРОЕКТИРОВАНИЕ	ПРОЕКТИРОВАНИЕ	ПРОЕКТИРОВАНИЕ	ПРОЕКТИРОВАНИЕ	ПРОЕКТИРОВАНИЕ	ПРОЕКТИРОВАНИЕ	ПРОЕКТИРОВАНИЕ
ПРОЕКТИРОВАНИЕ	ПРОЕКТИРОВАНИЕ	ПРОЕКТИРОВАНИЕ	ПРОЕКТИРОВАНИЕ	ПРОЕКТИРОВАНИЕ	ПРОЕКТИРОВАНИЕ	ПРОЕКТИРОВАНИЕ	ПРОЕКТИРОВАНИЕ	ПРОЕКТИРОВАНИЕ	ПРОЕКТИРОВАНИЕ

ИИ-04-Б
3-44

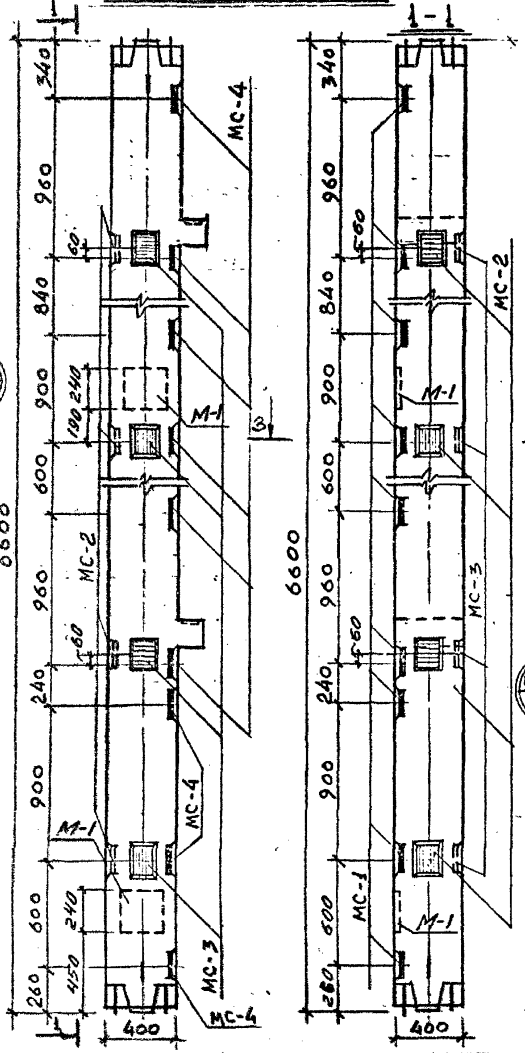

ИИ-04-Б
11-6

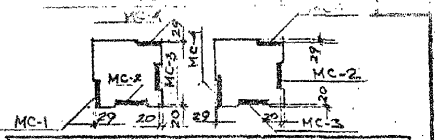
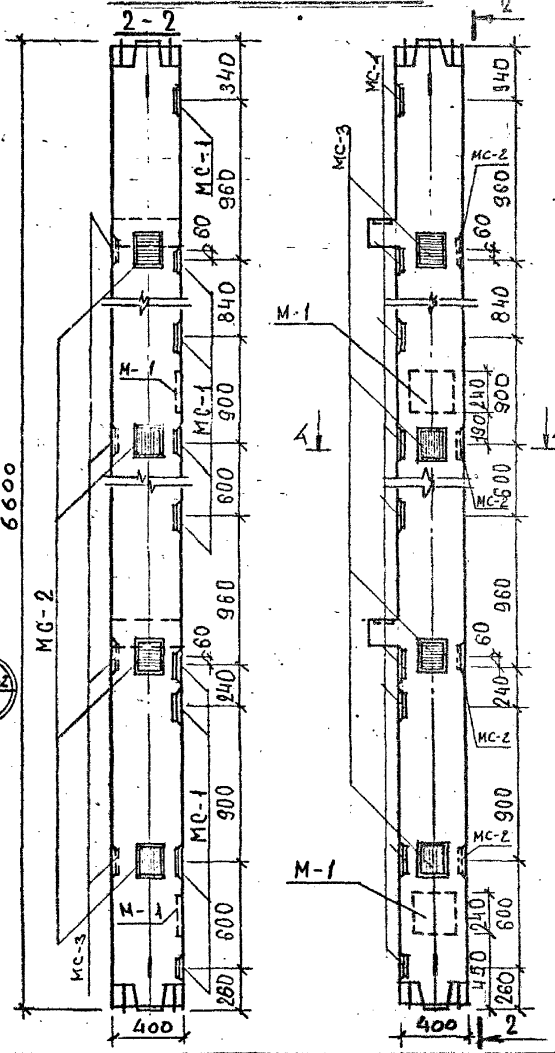

ДОПОЛНИТЕЛЬНЫЕ ЗАКАЗНЫЕ ДЕТАЛИ В КОЛОННАХ

МАРКА КОЛОННЫ	МАРКА ЗАКА. ДЕТ.	К-ВО ШТ.	ВЕС КГ		И СЕРИИ ВЫПУСК
			1 ШТ.	ВСЕХ	
КСК-466-24-10	МС-1	9	3,09	24,7	ИИ-04-Б Вып. 114.1
	МС-2	4	2,31	9,3	—
	МС-3	4	2,31	9,3	—
	МС-4	9	3,09	27,8	—
	М-1	2	8,54	17,1	ИИ-04-Б В. 3
КСК-466-24-11	МС-1	9	3,09	24,7	ИИ-04-Б ВЫП. 3
	МС-2	4	2,31	9,3	—
	МС-3	4	2,31	9,3	—
	МС-4	9	3,09	27,8	—
	М-1	2	8,54	17,1	ИИ-04-Б В. 3

ПРИМЕЧАНИЯ:

1. СТАЛЬКА И АРМИРОВАНИЕ АНАЛОГИЧНЫ ОСНОВНЫМ МАРКАМ КОЛОНН, ПРИВЕДЕННЫМ В КАРТОНЕ ИИ-04-Б ВЫПУСК 3

1976 СЕЛЬСКИЙ ДОМ КУЛЬТУРЫ С ЗАЛОМ
НА 300 МЕСТ В АДМИНИСТРАТИВНЫХ
ПОМЕЩЕНИЯХ / В КОНСТРУКЦИЯХ ИИ-04/

КОЛОННА КСК-466-24-10; КСК-466-24-11

ТИПОВОЙ ПРОЕКТ	АЛЬБОМ	ЛИСТ
262-12-151	VI	ИЖ-43

ИЗ 395-10 А70

КСР-466-24-10; КСР-466-40-10

КСР-466-24-11

46

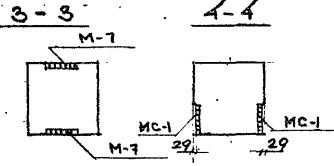
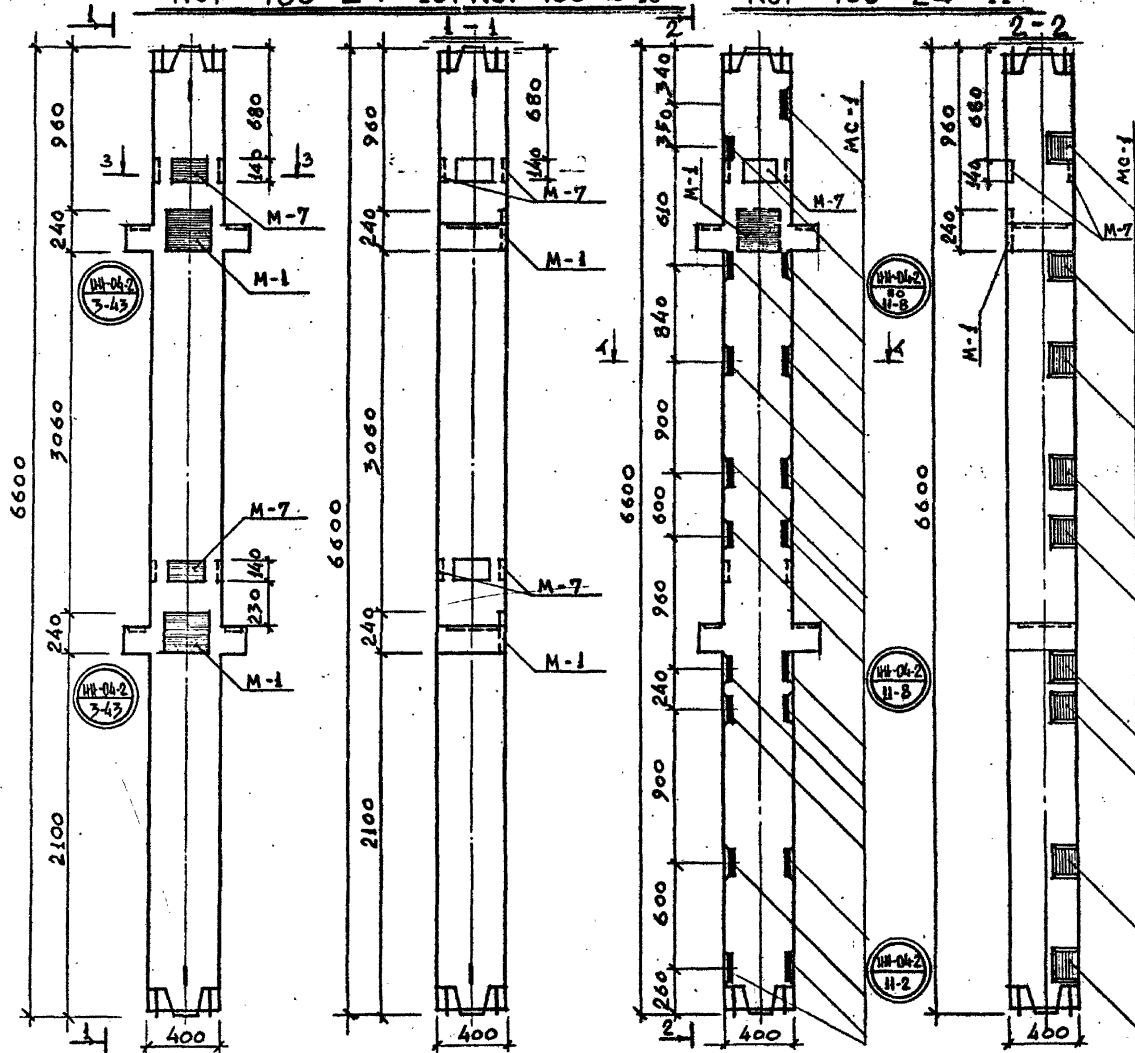

ДОПОЛНИТЕЛЬНЫЕ ЗАКЛАДНЫЕ ДЕТАЛИ В КОЛОННАХ

МАРКА КОЛОННЫ	МАРКА ЗАКЛ. ДЕТ.	К-ВО ШТ	ВЕС КГ		НСЕРИИ ВЫПУСК
			1шт	ВСЕХ	
КСР-466-24-10	M-1	2	8,54	17,1	ИИ-04-8 Вып. 3
	M-7	2	11,2	22,4	—
КСР-466-24-11	MC-1	18	3,09	55,6	—
	M-1	1	8,54	8,6	ИИ-04-8 Вып. 3
	M-7	1	11,2	11,2	—
КСР-466-40-10	M-1	2	8,54	17,1	ИИ-04-8 Вып. 3
	M-7	2	11,2	22,4	—

ПРИМЕЧАНИЯ:
 1. ОТЛУБКА И АРМИРОВАНИЕ АНАЛОГИЧНЫ ОСНОВНЫМ МАРКАМ КОЛОНН, ПРИВЕДЕННЫМ В АЛБОМЕ ИИ-04-2 ВЫПУСК - 3

СПЕЦИАЛЬНЫЕ ЗАКАЗЫ
 ИИ-04-2 3-43
 ИИ-04-2 11-8
 ИИ-04-2 11-8
 ИИ-04-2 11-8

1976 СЕЛЬСКИЙ ДОМ КУЛЬТУРЫ С ЗАЛОМ НА 300 МЕСТ И АДМИНИСТРАТИВНЫМИ ПОМЕЩЕНИЯМИ / В КОНСТРУКЦИЯХ ЖЖ-04/

КОЛОННЫ КСР-466-24-10; КСР-466-24-11; КСР-466-40-10

ТИПОВОЙ ПРОЕКТ АЛЬБОМ ЛИСТ 262-12-151 VI ИЖ-44

КСР-466-40-11

КСР-466-40-12

47

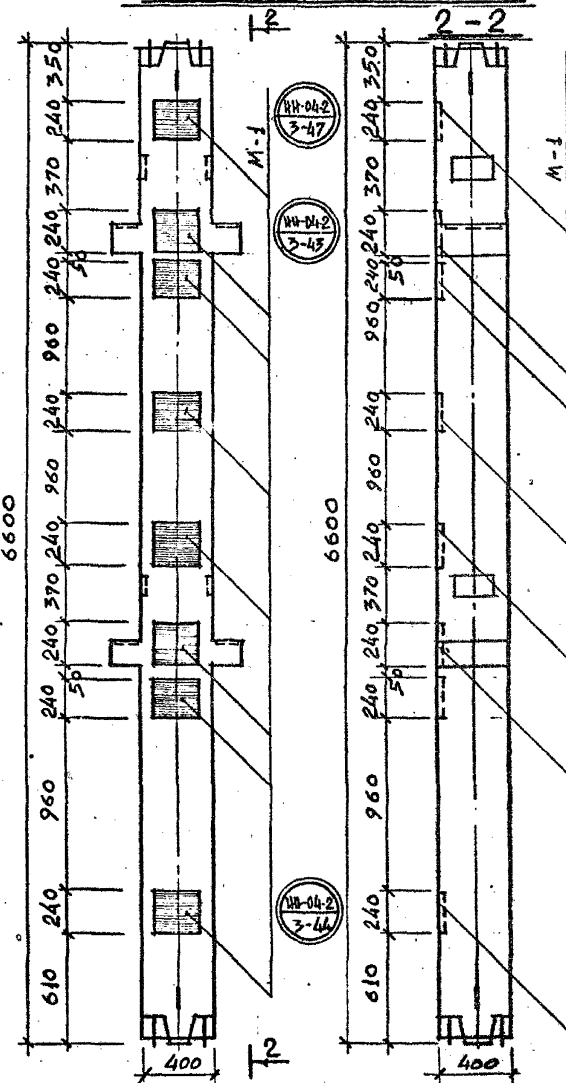
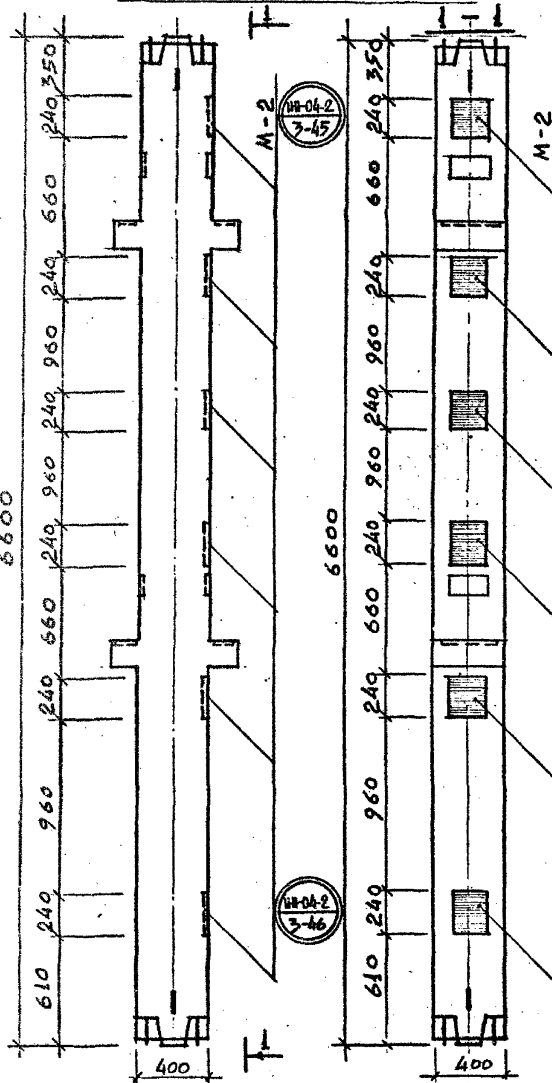

ДОПОЛНИТЕЛЬНЫЕ ЗАКАЗНЫЕ ДЕТАЛИ В КОЛОННАХ					
МАРКА КОЛОННЫ	МАРКА ЗАКА. ДЕТ.	К-во шт.	ВЕС КГ		ИСЕРИИ ВЫПУСК
			шт.	ВСЕХ	
КСР-466-40-11	М-2	6	7.18	43.1	ИВ-04-8 Вып. 3
КСР-466-40-12	М-1	8	8.54	68.3	ИВ-04-8 Вып. 3

ПРИМЕЧАНИЯ:

1. Опалубка и армирование аналогичны основным маркам колонн, приведенным в альбоме ИВ-04-2 выпуск - 3

ЗДАНИЯ	МАСТ.	МАСТ.	МАСТ.	МАСТ.	МАСТ.
СООРУЖЕНИЯ	МАСТ.	МАСТ.	МАСТ.	МАСТ.	МАСТ.
СООРУЖЕНИЯ	МАСТ.	МАСТ.	МАСТ.	МАСТ.	МАСТ.
СООРУЖЕНИЯ	МАСТ.	МАСТ.	МАСТ.	МАСТ.	МАСТ.
СООРУЖЕНИЯ	МАСТ.	МАСТ.	МАСТ.	МАСТ.	МАСТ.

1976

СЕЛЬСКИЙ ДОМ КУЛЬТУРЫ С ЗАЛОМ НА 300 МЕСТ И АДМИНИСТРАТИВНЫМИ ПОМЕЩЕНИЯМИ В КОНСТРУКЦИЯХ ИВ-04/1

КОЛОННЫ КСР-466-40-11; КСР-466-40-12

ТИПОВОЙ ПРОЕКТ
262-12-151

АЛЬБОМ ЛИСТ
VI ИЖ-45

КСР-466-40-13

КСР-466-40-14

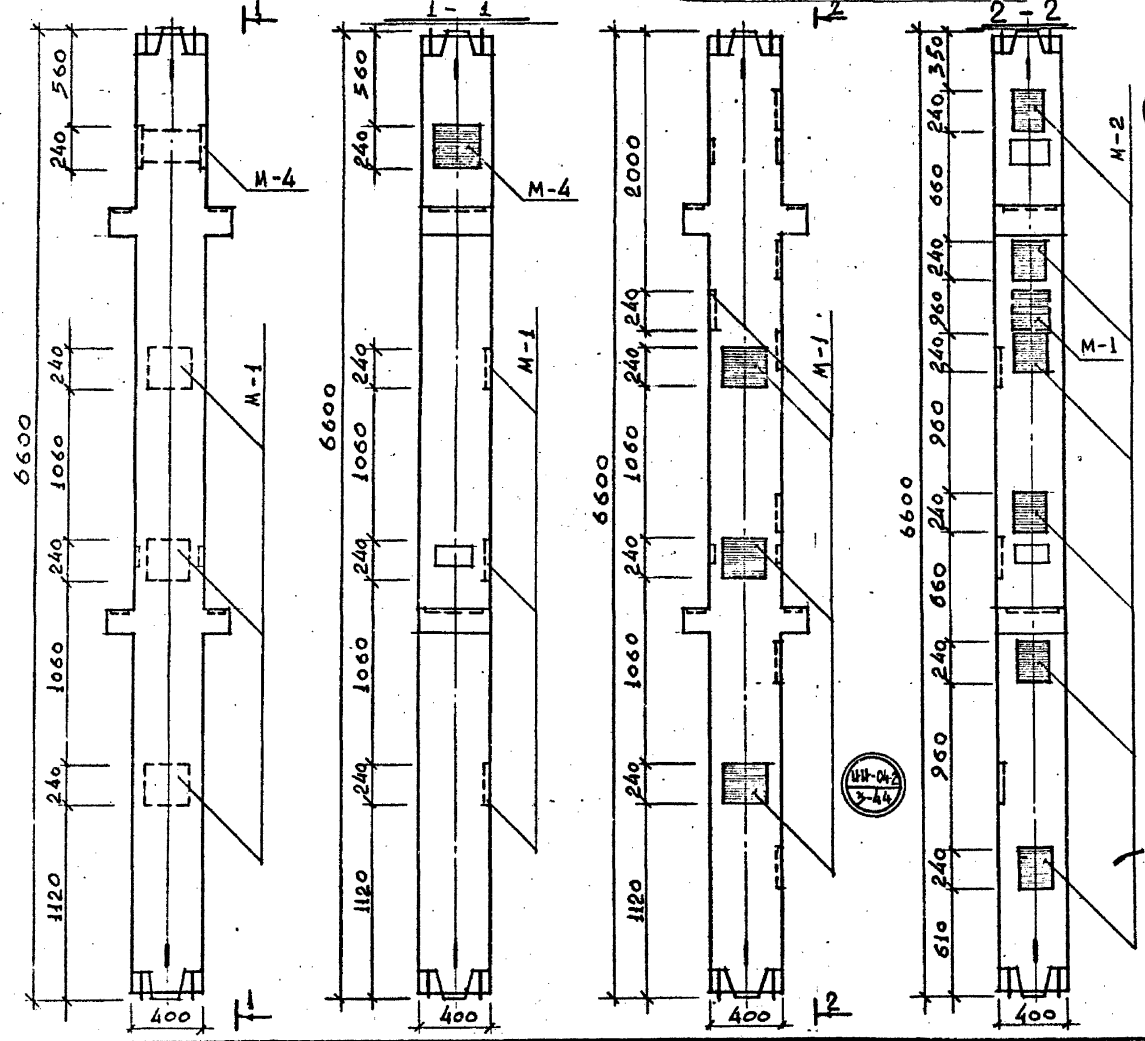

ДОПОЛНИТЕЛЬНЫЕ ЗАКЛАДНЫЕ ДЕТАЛИ В КОЛОННАХ

МАРКА КОЛОННЫ	МАРКА ЗАКЛ. ДЕТ.	К-ВО ШТ.	ВЕС КГ		ИСЕРИИ ВЫПУСК
			1ШТ.	ВСЕХ	
КСР-466-40-13	M-1	3	8,54	25,62	ИЖ-04-8 вып. 3
	M-4	1	12,39	12,39	—
КСР-466-40-14	M-1	4	8,54	34,2	ИЖ-04-8 вып. 3
	M-2	6	7,18	43,1	—

ПРИМЕЧАНИЯ:

1 Опалубка и армирование аналогичны основным маркам колонн, приведенным в альбоме ИЖ-04-2 выпуск-3

УТВЕРЖДЕНО	ПРОЕКТИРОВАН	РАССМОТРЕНО	ОБСЛУЖИВАЮЩИЙ
И.И.И.	И.И.И.	И.И.И.	И.И.И.
МАСТЕР	МАСТЕР	МАСТЕР	МАСТЕР
И.И.И.	И.И.И.	И.И.И.	И.И.И.
МАСТЕР	МАСТЕР	МАСТЕР	МАСТЕР
И.И.И.	И.И.И.	И.И.И.	И.И.И.
МАСТЕР	МАСТЕР	МАСТЕР	МАСТЕР
И.И.И.	И.И.И.	И.И.И.	И.И.И.

1976

СЕЛЬСКИЙ ДОМ КУЛЬТУРЫ С ЗАЛОМ НА 300 МЕСТ И АДМИНИСТРАТИВНЫМИ ПОМЕЩЕНИЯМИ / В КОНСТРУКЦИЯХ ИЖ-10

КОЛОННЫ КСР-466-40-13; КСР-466-40-14

ТИПОВОЙ ПРОЕКТ	АЛЬБОМ	ЛИСТ
262-12-151	VI	ИЖ-46

КВК-433-24-1А

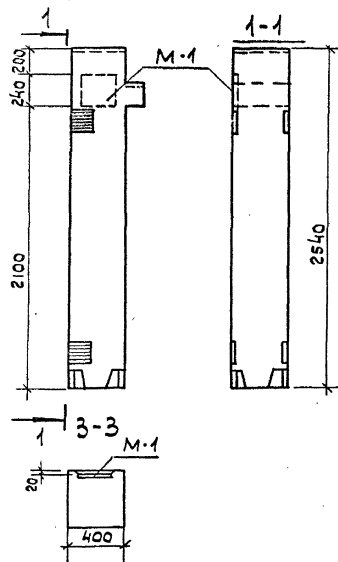

КВК-433-24-24А

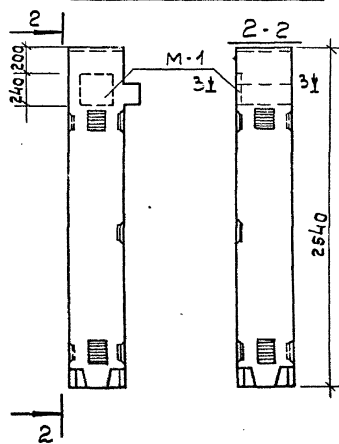

Дополнительные закладные детали в колонне					
Марка колонны	Марка закл. дет.	к-во шт	вес кг	№ серии	№ выпуска лист
		1	2	3	4
КВК-433-24-1А	М-1	1	8,54	ИИ-04-8.6.3	
КВК-433-24-24А	М-1	1	8,54	ИИ-04-8.6.3	

Примечания

1. Опалубка и армирование аналогичны основным маркам колонн, приведенным в альбоме ИИ-04-2 выпуск 3.

1976

Сельский дом культуры с залом на 300 мест и административными помещениями (в конструкциях ИИ-04)

Колонны КВК-433-24-1А; КВК-433-24-24А

Туполовой проект
262-12-151

Альбом
VI

Лист
ИЖ-47

КВК-433-24-19А

КВК-433-24-19Б

1-1

2-2

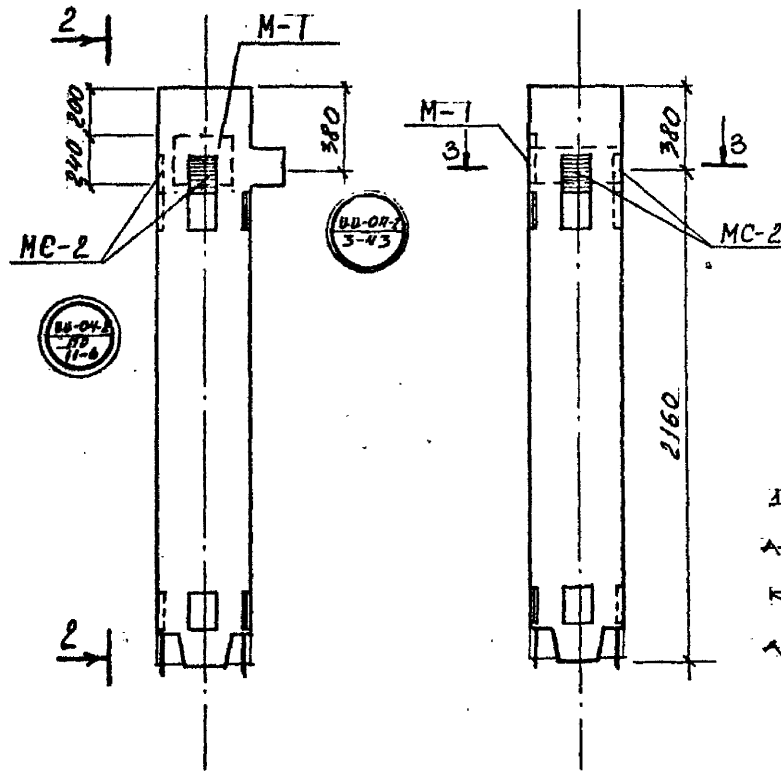
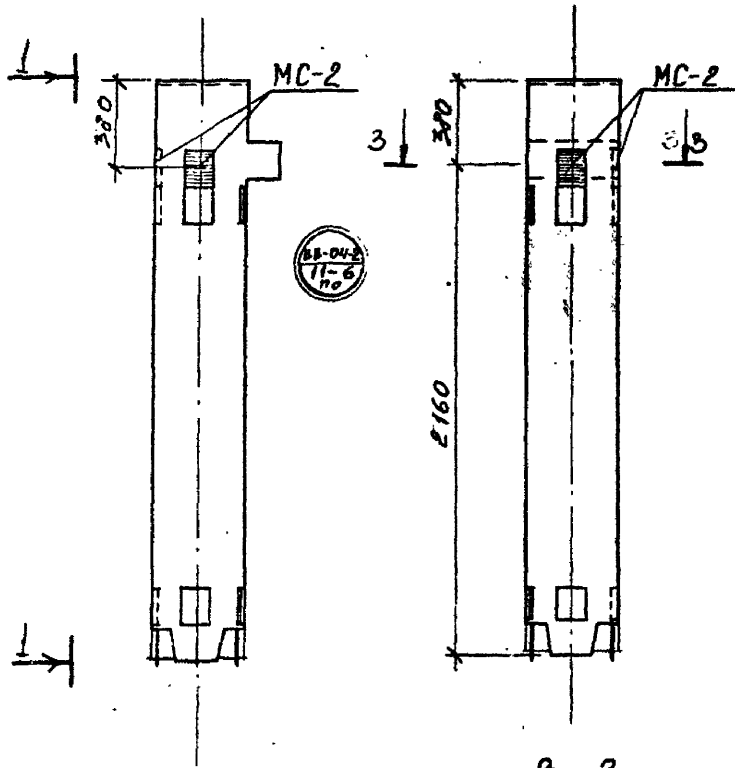

ДОПОЛНИТЕЛЬНЫЕ ЗАКАЗНЫЕ ДЕТАЛИ В КОЛОНАХ

МАРКА КОЛОННЫ	МАРКА ЗАКАЗНЫХ ДЕТАЛЕЙ	КОЛ-ВО ШТ	ВЕС КГ		№ СЕРИИ ВЫПУСК ЛИСТ
			1 шт	ВСЕХ	
1	2	3	4	5	6
КВК-433-24-19А	MC-2	2	2.31	4.62	ИИ-04-2 ВЫПУСК-11.21
КВК-433-24-19Б	M-1	1	8.54	8.54	ИИ-04-8 ВЫПУСК-3
	MC-2	2	2.31	4.62	ИИ-04-2 ВЫПУСК-11.21

ПРИМЕЧАНИЯ

I ОПАЛУБКА И АРМИРОВАНИЕ АНАЛОГИЧНЫ ОСНОВНЫМ МАРКАМ КОЛОНН, ПРИВЕДЕННЫМ В АЛЬБОМЕ ИИ-04-2 ВЫПУСК-3

ПОРОЗОВА
СТА. Д. Ж.
САМАРСКАЯ
ВОЛКОВ
ЛЕОНТЬЕВ
КУРЕНЬЮИ
ГРИШИН
СРЕДНИХ И
ЗДАНИИ И
СПОРТИВНЫХ
СПОРУЖЕНИИ
И М. С. И
Б. С. МЕЗЕНЦЕВА
МОСКВА

1976

Сельский дом культуры с залом на 300 мест с административными помещениями / в конструкциях ВВ-04/

Колонны КВК-433-24-19А ; КВК-433-24-19Б

ТИПОВОЙ ПРОЕКТ 262-12-151	АЛЬБОМ VI	ЛИС ИЖ-48
------------------------------	--------------	--------------

КВР - 433-24-1А

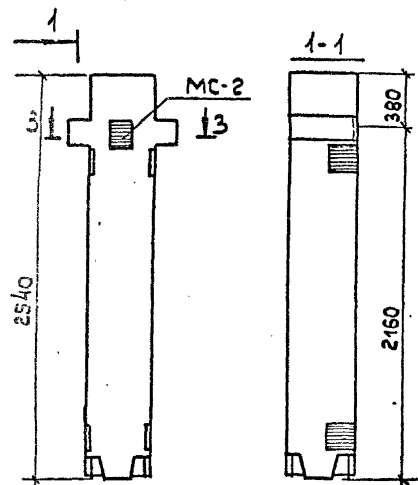

КВК - 433-24-10

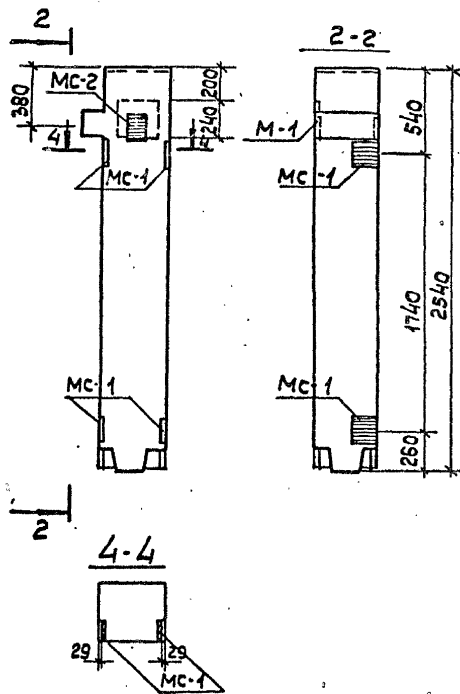

Дополнительные закладные детали в колонне					
Марка колонны	Марка закл. дет.	К-во шт	Вес кг		У серии выпуск лист
			шт	всек	
КВР-433-24-1А	МС-2	1	2,31	2,31	ИИ-04-2, 2:1, 2:1
		1	8,54	8,54	ИИ-04-8, 8:3
КВК-433-24-10	МС-1	4	3,09	12,39	ИИ-04-2, 2:1, 2:1
		1	2,31	2,31	— " —

Примечания

Опалубка и армирование аналогичны основным маркам колонн, приведенным в альбоме ИИ-04-2 ... выпуск

Проект: Сельский дом культуры с залом на 300 мест и административными помещениями
 Колонны: КВР-433-24-1А; КВК-433-24-10
 Типовой проект 262-12-151
 Альбом VI
 Лист ИИ-49

1976	Сельский дом культуры с залом на 300 мест и административными помещениями	Колонны КВР-433-24-1А; КВК-433-24-10	Типовой проект 262-12-151	Альбом VI	Лист ИИ-49
------	---	--------------------------------------	---------------------------	-----------	------------

КВК-433-24-11

КВР-433-24-13

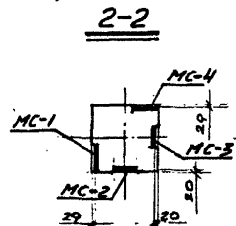
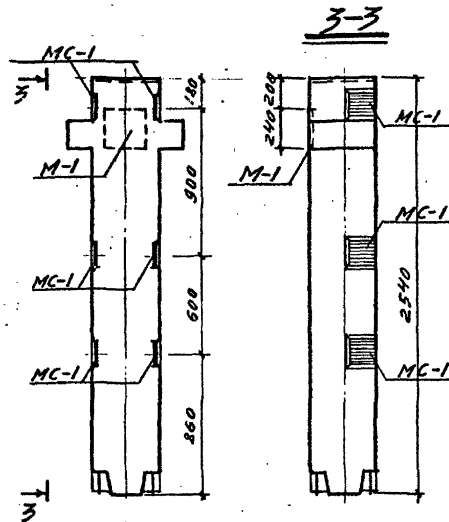
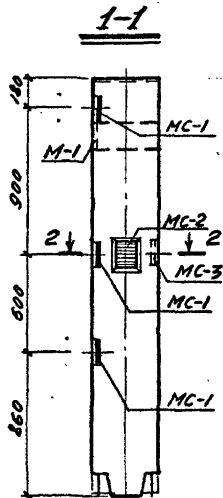
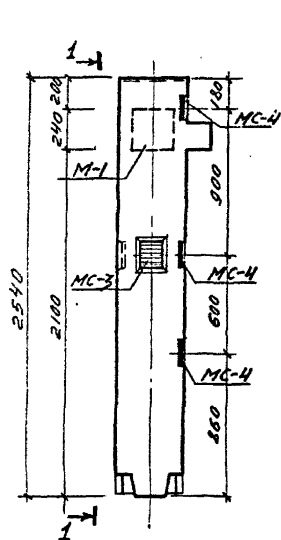

3-3

ДОПОЛНИТЕЛЬНЫЕ ЗАКЛАДНЫЕ ДЕТАЛИ В КОЛОННАХ

МАРКА КОЛОННЫ	МАРКА ЗАКЛАД. ДЕТ.	КОЛИЧ. ШТ.	ВЕС, КГ		№ СЕРИИ, ВЫПУСК, ЛИСТ.
			1 ШТ.	ВСЕХ	
1	2	3	4	5	6
КВК-433-24-11	MC-1	1	8.54	8.54	ИИ-04-8, в. 3
	MC-1	3	3.09	9.27	ИИ-04-2, в. 1
	MC-2	1	2.31	2.31	—
	MC-3	1	2.31	2.31	—
КВР-433-24-13	MC-4	3	3.09	9.27	—
	MC-1	6	3.09	18.54	—
	MC-1	1	8.54	8.54	ИИ-04-8, в. 3

ПРИМЕЧАНИЕ:

1. ОПЛУМБЕР И АРМИРОВАНИЕ БИХЛОТИНЫ ОСНОВНЫМ МАРКАМ КОЛОНН, ПРИВЕДЕННЫМ В АЛБЮМЕ ИИ-04-2 ВЫПУСК - 3

САЛТЫКОВ С.С. МЕЗЕНЦЕВА
МОСКВА

1976

Сельский дом культуры с залом на 300 мест в административных помещениях / в конструкции ИИ-04

Колонны КВК-433-24-11; КВР-433-24-13

ТИПОВОЙ ПРОЕКТ АЛЬБОМ ЛИСТ
262-12-151 VI ИИ-50

14396-10 54

КВР-433-24-12

КВК-433-24-12

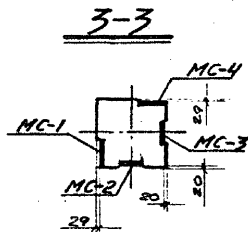
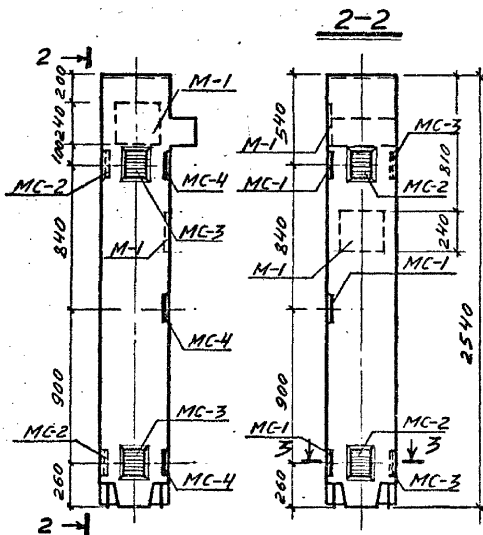
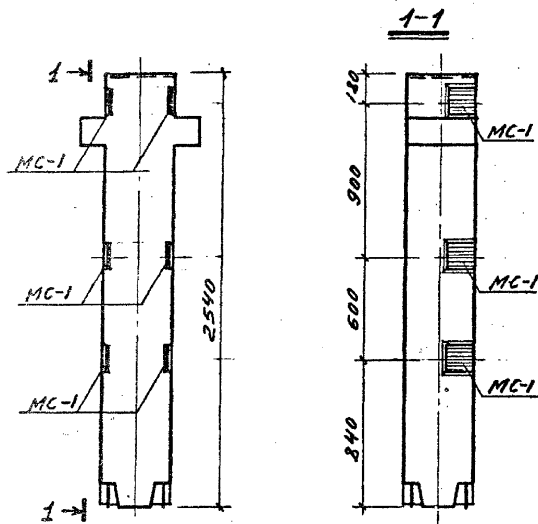

ДОПОЛНИТЕЛЬНЫЕ ЗАКЛАДНЫЕ ДЕТАЛИ В КОЛОННАХ					
МАРКА КОЛОННЫ	МАРКА ЗАКЛ. ДЕТ.	КОЛ-ВО ШТ.	ВЕС, КГ		ИЗЕРНИ, ВЫПУСК, ЛИСТ.
			1 ШТ	ВСЕХ	
1	2	3	4	5	6
КВК-433-24-12	M-1	2	8.54	17.08	ИЖ-04-8, в. 3
	MC-1	3	3.09	9.27	ИЖ-04-2, в. 1
	MC-2	2	2.31	4.62	—
	MC-3	2	2.31	4.62	—
КВР-433-24-12	MC-1	3	3.09	9.27	—
	MC-1	6	3.09	18.54	—

ПРИМЕЧАНИЯ:

1. Опалубка и армирование аналогичны основным маркам колонн, приведенным в альбоме ИЖ-04-2 выпуск - 3

1976

СЕЛЬСКИЙ ДОМ КУЛЬТУРЫ С ЗАЛОМ НА 300 МЕСТ С АДМИНИСТРАТИВНЫМИ ПОМЕЩЕНИЯМИ / В КОНСТРУКЦИЯХ ИЖ-04 /

Колонны КВР-433-24-12 ; КВК-433-24-12

ТИПОВОЙ ПРОЕКТ
262-12-151

АЛЬБОМ
VI

Л И С Т
ИЖ-51

КВК-433-24-13

КВР-433-24-2А

50

СРЕДНИХ И СПОРТИВНЫХ СООРУЖЕНИЙ И ПЛАСИИ БСМЕВЕНЦЕВ	ПЕР. ЧАСТ.	МАШ. ЭКСП. ЧТ. ТЕХНИК	КАВВАЛЕРИЯ
344 ИЛИ ИЛИ	МАШ. ЭКСП. ЧТ. ТЕХНИК	МАШ. ЭКСП. ЧТ. ТЕХНИК	МАШ. ЭКСП. ЧТ. ТЕХНИК
МАШ. ЭКСП. ЧТ. ТЕХНИК	МАШ. ЭКСП. ЧТ. ТЕХНИК	МАШ. ЭКСП. ЧТ. ТЕХНИК	МАШ. ЭКСП. ЧТ. ТЕХНИК
МАШ. ЭКСП. ЧТ. ТЕХНИК	МАШ. ЭКСП. ЧТ. ТЕХНИК	МАШ. ЭКСП. ЧТ. ТЕХНИК	МАШ. ЭКСП. ЧТ. ТЕХНИК
МАШ. ЭКСП. ЧТ. ТЕХНИК	МАШ. ЭКСП. ЧТ. ТЕХНИК	МАШ. ЭКСП. ЧТ. ТЕХНИК	МАШ. ЭКСП. ЧТ. ТЕХНИК

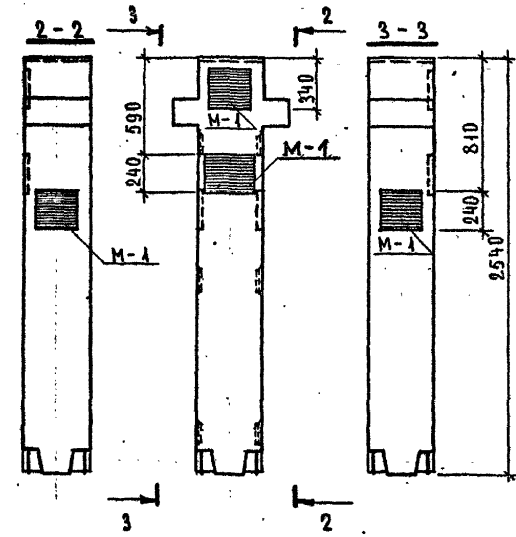
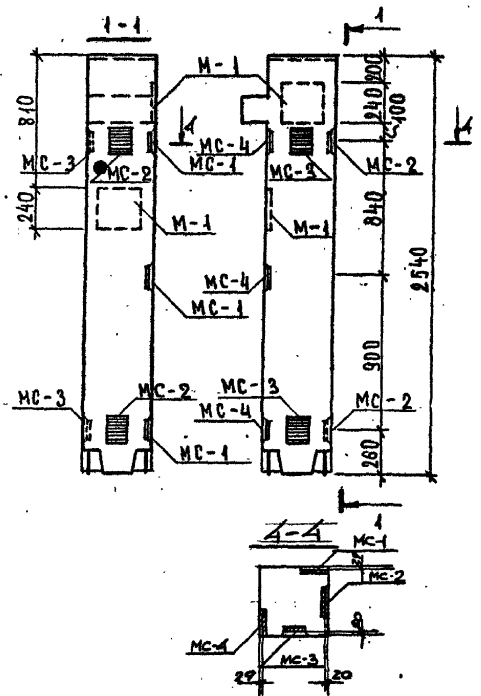

ДОПОЛНИТЕЛЬНЫЕ ЗАКАЗНЫЕ ДЕТАЛИ В КОЛОННАХ					
МАРКА КОЛОННЫ	МАРКА ЗАК. ДЕТ.	ВЕС кг			№ СЕРИИ ВЫПУСК ЛИСТ
		шт	шт	ВСЕХ	
1	2	3	4	5	6
КВК-433-24-13	M-1	2	8.5A	47.08	ИИ-04-2 В.3
	MC-1	3	3.09	9.27	ИИ-04-2 В. 11. 2.1
	MC-2	2	2.31	4.62	—
	MC-3	2	2.31	4.62	—
КВР-433-24-2А	M-1	4	8.54	34.16	ИИ-04-2 В.3

ПРИМЕЧАНИЯ

1. ОПАЛУСКА И АРМИРОВАНИЕ АНАЛОГИЧНЫ ОСНОВНЫМ МАРКАМ КОЛОНН, ПРИВЕДЕННЫМ В АЛБОМЕ ИИ-04-2 ВЫПУСК - 3

1976	СЕРВИСНОЕ АДМ. УЧАСТКА С ЗАЛОМ НА 300 МЕСТ В АДМИНИСТРАТИВНЫХ ПОМЕЩЕНИЯХ И В КОНСТРУКЦИЯХ ИИ-04/	Колонны КВК-433-24-13 ; КВР-433-24-2А.	УГЛОВОЙ ВРЕКСТ	АЛБЮМ	ЛИСТ
			262-12-151	VI	ИЖ-52

КВК - 30 - 11

КВР - 433 - 24 - 11

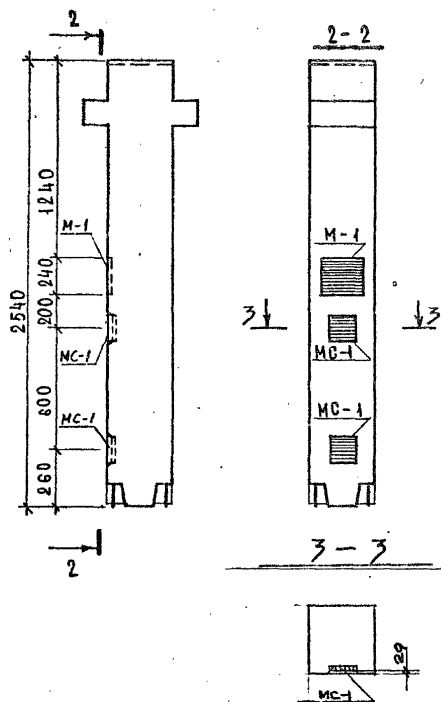
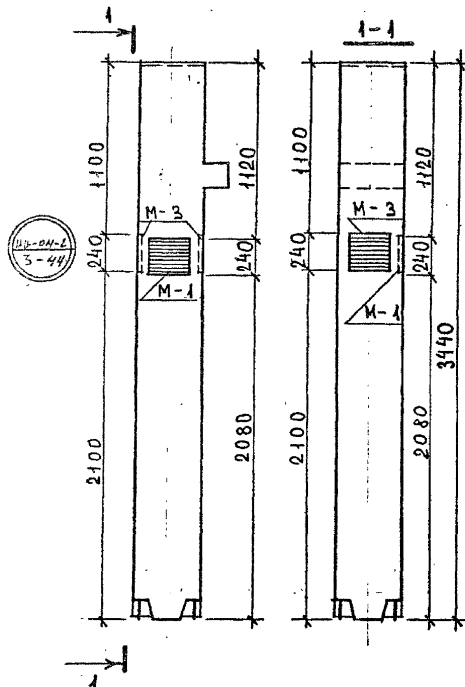

ДОПОЛНИТЕЛЬНЫЕ ЗАКАЗНЫЕ ДЕТАЛИ В КОЛОННАХ						
МАРКА КОЛОННЫ	МАРКА ЗАКА. ДЕТА.	К-ВО ДЕТ.	ВЕС кг		И РЕЗИ В ВЫПУСК А ДЕТ	
			шт	ВСЕГ	А	Б
КВК-30	М-1	4	8.54	8.54	ИИ-04-2, в. 3	
	М-3	1	15.11	15.11	" "	
КВР-433	М-1	1	8.54	8.54	" "	
	МС-1	2	3.09	6.18	ИИ-04-2, в. 1	

ПРИМЕЧАНИЯ:

1. ОПЛУСКА И АРМИРОВАНИЕ ДИАЛОГИЧНЫ ОСНОВНЫМ МАРКАМ КОЛОНН, ПРИВЕДЕННЫМ В ТАБЛИЦЕ ИИ-04-2 ВЫПУСК - 3

СПЕЦИАЛЬНЫХ И НАС. ВОЗМОЖНОСТИ ЛУЗЫТЕ. ПЕРИОДИКА
 ЗАДАНИЕ И ПОДЖАКОСТ БОЛШОВ
 СООБРАЖЕНИЯ СООБРАЖЕНИЯ ВОЗМОЖНОСТИ
 МАРК. ТА. МАРК. ТА. МАРК. ТА. МАРК. ТА.
 С. ПЕНЕЛИЦЕВА П. ПИРКАП. П. ПИРКАП. П. ПИРКАП.

1976	СЕЛСКИЙ ДОМ КУЛЬТУРЫ С ЗАЛОМ НА 300 МЕСТ С АДМИНИСТРАТИВНЫМИ ПОМЕЩЕНИЯМИ / В КОНСТРУКЦИЯХ ИИ-04/	Колонны КВК-30-11 ; КВР-433-24-11	ТИПОВОЙ ПРОЕКТ	АЛББОМ VI	ЛИСТ ИЖ-53
			262-12-151		

КВР-30-10

КВК-30-10

56

1-1

2-2

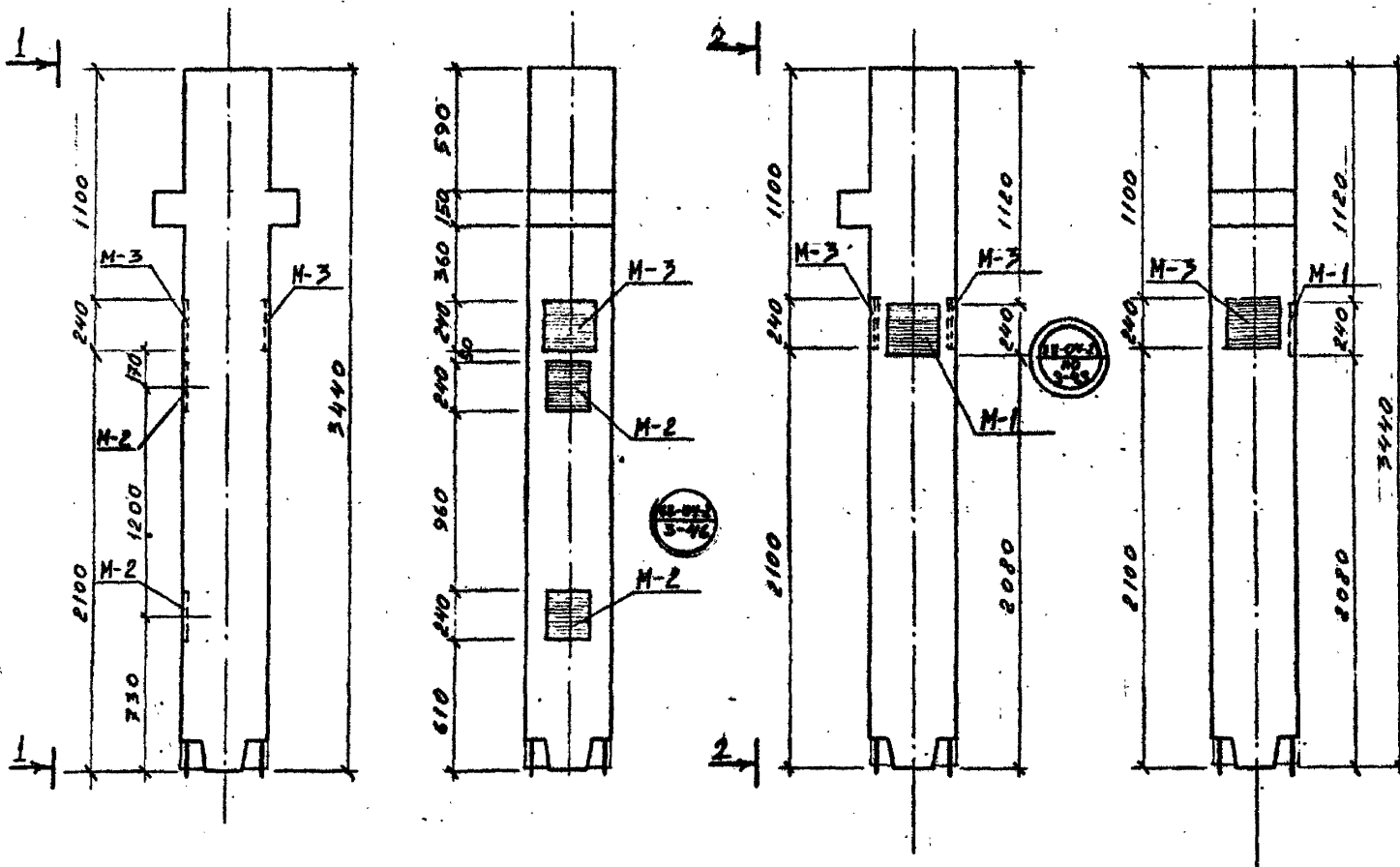

ДОПОЛНИТЕЛЬНЫЕ ЗАКАЗНЫЕ ДЕТАЛИ В КОЛОННАХ

МАРКА КОЛОННЫ	МАРКА ЗАКА. ДЕТ.	КОЛ-ВО ШТ	ВЕС КГ		ПСРВИ ВЫПУСК ЛИСТ
			1 ШТ	ВСЕХ	
1	2	3	4	5	6
КВР-30-10	M-3	2	15.11	30.22	ЛИ-04-8 ЛИН 3
	M-2	2	7.18	14.36	И
КВК-30-10	M-3	2	15.11	30.22	И
	M-1	1	8.54	8.54	И

ПРИМЕЧАНИЯ:

1. ОПЛУШКА И АРМИРОВАНИЕ АНАЛОГИЧНЫ ОСНОВНЫМ МАРКАМ КОЛОНН, ПРИВЕДЕННЫМ В АЛЬБОМЕ 1.220-1. ВЫПУСК - 1

СРЕДНИХ И ЗАДАНИЙ И СПОРТИВНЫХ СООРУЖЕНИЙ И АКСИОН Б.С.МЕЗЕНЦЕВА	И.К. НАСТ	С.А.САМ	В.И.МАШЕРСКОИ	СТ. Ш.А.М.	М.А.МОРОЗОВА
ГЛ. В.И.Р. НАСТ	В.И.С.	В.А.С.	В.А.С.	В.А.С.	В.А.С.
ГЛ. КОЕ. НАСТ	В.И.С.	В.А.С.	В.А.С.	В.А.С.	В.А.С.
ГЛ. АРХ. ПР-ТА	В.И.С.	В.А.С.	В.А.С.	В.А.С.	В.А.С.
ГЛ. Ш.В.Н. ПР-ТА	В.И.С.	В.А.С.	В.А.С.	В.А.С.	В.А.С.

1976

Сельский дом квартала с/адам на 300 мест в административных помещениях. Лист 10 конструкциях 88-04/

КОЛОННЫ КВР-30-10 ; KBK-30-10

ТИПОВОЙ ПРОЕКТ	АЛЬБОМ	ЛИСТ
262-12-151	VI	КЖ-54

ФОРМАТ 12 Г 14395-10 58

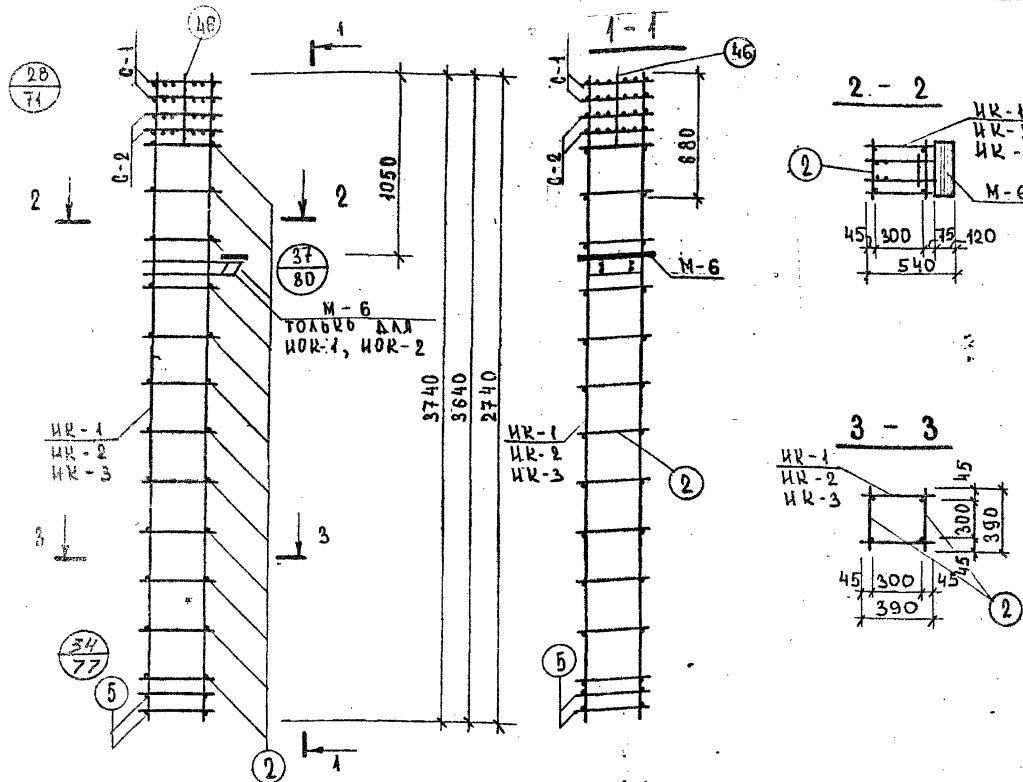

ПРИМЕЧАНИЯ:

1. УЗЛЫ см. альбом ИИ-04-2 вып. 3.
2. КАРКАСЫ ИК-1, 2, 3 см. лист. ИЖ-56
3. АРМИРОВАНИЕ КОЛОНЫ ВЫПОЛНЕНО В ВИДЕ ПРОСТРАНСТВЕННОГО КАРКАСА, СОБИРАЕМОГО ИЗ ПЛОСКИХ КАРКАСОВ С ПОМОЩЬЮ КОНТАКТНОЙ СВАРКИ В СООТВЕТСТВИИ С СН-393-69 и ГОСТ 14098-68.

СПЕЦИФИКАЦИЯ МАРК ИЗДЕЛИЙ						
МАРКА КАРКАСА	МАРКА ИЗД.	К-ВО ШТ.	ВЕС. КГ		ИЛИ ИЛИ	ИЛИ ИЛИ
			ИЗД.	ВСЕГ.		
НОК-1	С-1	2	0.8	1.6	69.4	ИИ-04-2 В.6
	С-2	2	1.2	2.4		Ч.П ЛИСТ 18
	М-6	1	20.0	20.0		ИИ-04-2 В.3 А.4
	ИК-1	2	20.8	41.6		ИЖ-56
	ПОЗ.2	24	0.1	2.4		ИИ-04-2
НОК-2	ПОЗ.5	4	0.25	1.0	67.0	ВЫП.6
	ПОЗ.46	4	0.1	0.4		Ч.П А.17
	С-1	2	0.8	1.6		ИИ-04-2 В.6
	С-2	2	1.2	2.4		Ч.П А.18
	М-6	1	20.0	20.0		ИИ-04-2 В.3 А.4
НОК-3	ИК-2	2	19.6	39.2	37.0	ИИ-04-2 В.6
	ПОЗ.2	24	0.1	2.4		Ч.П А.18
	ПОЗ.5	4	0.25	1.0		ИЖ-56
	П.46	4	0.1	0.4		ИИ-04-2
	ИК-3	2	14.9	29.8		В.6, Ч.П, А.17
НОК-4	ПОЗ.2	18	0.1	1.8	49.4	ИИ-04-2 В.6
	ПОЗ.5	4	0.25	1.0		Ч.П А.18
	П.46	4	0.1	0.4		ИЖ-56
	С-1	2	0.8	1.6		ИИ-04-2 В.6
	С-2	2	1.2	2.4		Ч.П А.18
НОК-4	ИК-1	2	20.8	41.6	49.4	ИЖ-56
	ПОЗ.2	24	0.1	2.4		ИИ-04-2
	ПОЗ.5	4	0.25	1.0		В.6, Ч.П, А.17
	П.46	4	0.1	0.4		А.17

1976

СЕЛЬСКИЙ ДОМ КВАРТИРЫ С ЗАЛОМ НА 500 МЕСТ С АДМИНИСТРАТИВНЫМИ ПОМЕЩЕНИЯМИ / В КОНСТРУКЦИЯХ ИИ-04

КОЛОНЫ КИР-433-24-10, КИР-433-24-11, КИР-433-24-12, КИР-433-24-24, КИР-433-24-10, КИР-433-24-11, КИР-433-24-13, КИР-433-24-22 ПРОСТРАНСТВЕННЫЕ КАРКАСЫ : ИК-1, ИК-2, ИК-3, ИК-4.

ТИПОВОЙ ПРОЕКТ

262-12-151

АЛЬБОМ

VI

ЛИСТ ИЖ-55

ИК-1, ИК-2, ИК-3

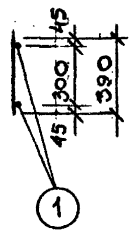
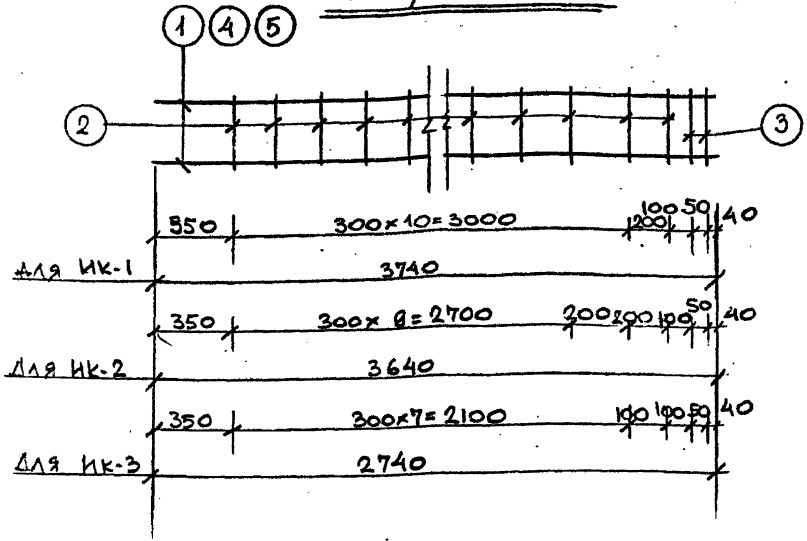

МАРКА КАРКАСА	N ПОЗ.	СЕЧЕНИЕ ММ	ДЛИНА ММ	КОЛ. ШТ.	ВЕС КГ		МАРКИ
					ПОЗ.	ВСЕХ	
ИК-1	1	∅20AII	3740	2	9,6	19,2	20,8
	2	∅6AII	390	12	0,09	1,1	
	3	∅10AII	390	2	0,25	0,5	
ИК-2	2	∅6AII	390	12	0,09	1,1	19,6
	3	∅10AII	390	2	0,25	0,5	
ИК-3	2	∅6AII	390	9	0,09	0,8	14,9
	3	∅10AII	390	2	0,25	0,5	
	5	∅20AII	2740	2	6,8	13,6	

ПРИМЕЧАНИЕ

КАРКАСЫ И СЕТКИ ИЗГОТОВЛИВАЮТСЯ ПРИ ПОМОЩИ КОНТАКТНОЙ ТОЧЕЧНОЙ СВАРКИ В СООТВЕТСТВИИ С УКАЗАНИЯМИ ПО ТЕХНОЛОГИИ ЭЛЕКТРОСВАРКИ АРМАТУРЫ Ж.Б. КОНСТРУКЦИЙ / СН 393-69 И ГОСТ 14092-68/

АРХИТЕКТУРА
ПРОЕКТИРОВАНИЕ
ИЗДАТЕЛЬСТВО
ПРОЕКТА
ИЗДАНИЕ
АВТОГРАФИРОВАНО
СРЕДНЕМАЛОЕ
ПРОЕКТИРОВАНИЕ
ИЗДАТЕЛЬСТВО
ПРОЕКТА
ИЗДАНИЕ
АВТОГРАФИРОВАНО

1976

СЕВЕРНЫЙ ДОМ КУЛЬТУРЫ В ЗАЛОМ НА
300 МЕСТ С АДМИНИСТРАТИВНЫМИ ПОМЕЩЕНИЯМИ В КОНСТРУКЦИИ ИИ-04/

КОЛОННЫ КИР-433-24-10, КИР-433-24-11, КИР-433-24-12, КИР-433-24-21,
КИР-433-24-10, КИР-433-24-11, КИР-433-24-12, КИР-433-24-22.
КАРКАСЫ ИК-1, ИК-2, ИК-3.

ТИПОВОЙ ПРОЕКТ АЛЬБОМ ЛИСТ
262-12-151 VI ИЖ-56

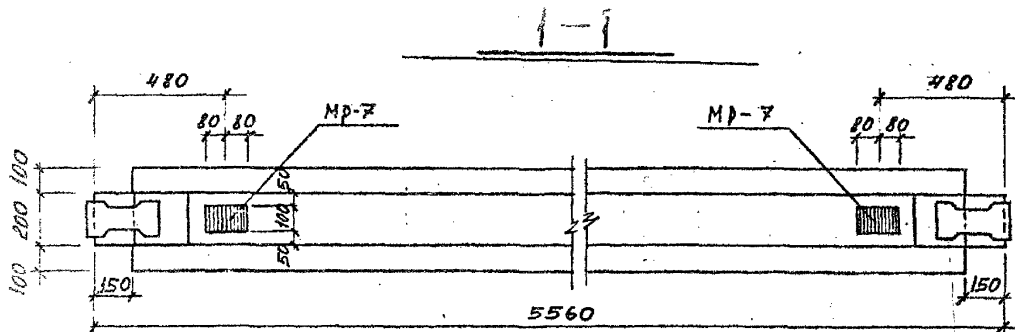

ДОПОЛНИТЕЛЬНЫЕ ЗАКАЗНЫЕ ДЕТАЛИ В РИГЕЛЕ

МАРКА РИГЕЛЯ	И-КА ЗАКАЗ. ДЕТАЛИ	К-во шт	ВЕС КГ		№ ВЫПУСКА СЕРИЯ ЛИСТ
			1 шт	ВСЕХ	
1	2	3	4	5	6
P2-72-56-10	MP-7	2	2.66	5.32	ИВ-04-3 выпуск 5

↓

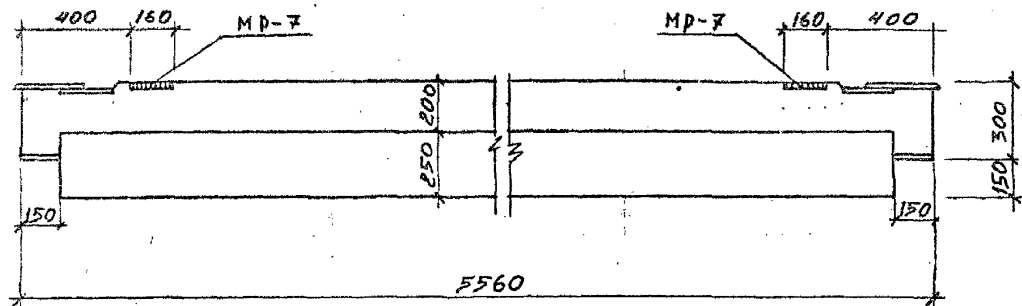

↓

П Р И М Е Ч А Н И Я

1. Опалубка и армирование аналогичны основным маркам ригелей, приведённым в альбоме ИИ-04-3, выпуск 3. з. 1, 2.

И.О.С.У. 1976 г. № 177. И.И.И.И.И.И.

1976	СЕЛЬСКИЙ ДОМ КУЛЬТУРЫ С ЗАЛОМ НА 300 МЕСТ С АДМИНИСТРАТИВНЫМИ ПОМЕЩЕНИЯМИ / В КОНСТРУКЦИЯХ ИВ-04/	РИГЕЛЬ P2-72-56-10	ТИПОВОЙ ПРОЕКТ 262-12-151	АЛЬБОМ VI	ЛИСТ ИЖ-57
------	---	--------------------	------------------------------	--------------	---------------

I-1

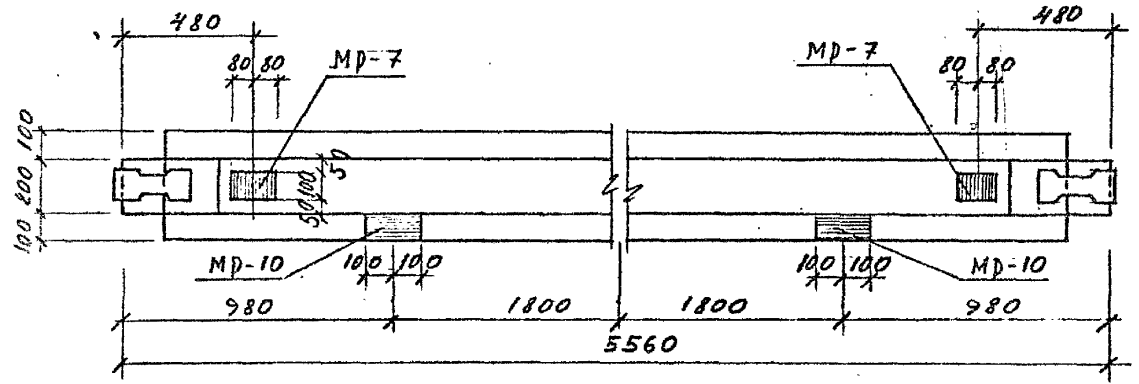

ДОПОЛНИТЕЛЬНЫЕ ЗАКЛАДНЫЕ ДЕТАЛИ В РИГЕЛЕ					
МАРКА РИГЕЛЯ	Н-КА ЗАКА ДЕТ.	К-ГО ШТ.	ВЕС КГ		№ ВЫПУСКА СЕРИЯ АБСТ
			1 ШТ	ВСЕХ	
Р2-72-56-12	MD-7	2	2,66	5,32	ЦВ-04-3 выпуск 5
	MD-10	3	3,72	11,16	"

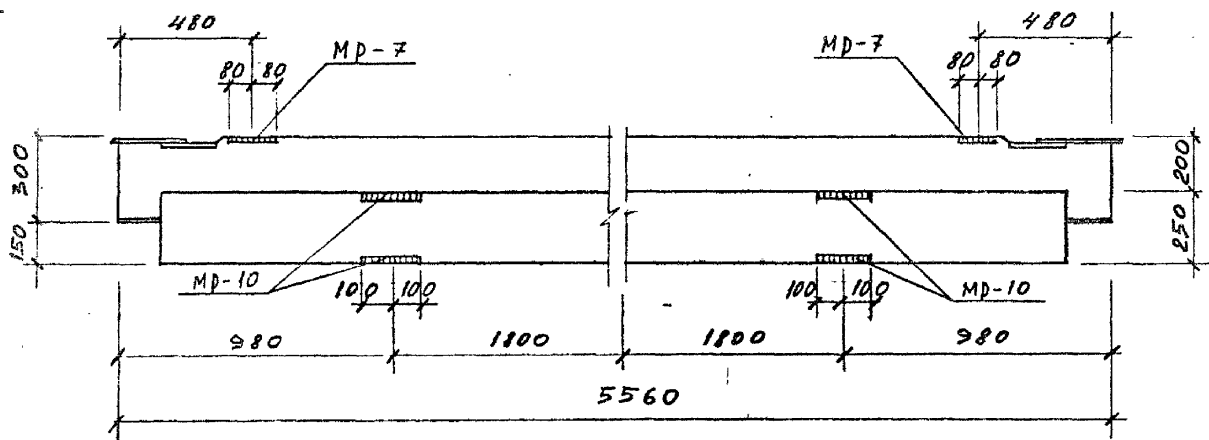

ПРИМЕЧАНИЯ

1. Опалубка и армирование аналогичны основным маркам ригелей, приведённым в альбоме НИ-04-3, вып. 3, з. 1, 2.

СРЕДСТВА ЗАЩИТЫ ОТ ПОВРЕЖДЕНИЙ И ЗАГРЯЗНЕНИЙ
 СПОРТИВНЫХ СООРУЖЕНИЙ
 М.М.И.И.
 СС.МЕЗЕНЦЕВА
 МОСКВА

1976 СЕАБСКИЙ ДОМ КУЛЬТУРЫ С ЗАЛОМ НА 300 МЕСТ С АДМИНИСТРАТИВНЫМИ ПОМЕЩЕНИЯМИ /В КОНСТРУКЦИЯХ ЦВ-04/

РИГЕЛЬ Р2-72-56-12

ТИПОВОЙ ПРОЕКТ	АЛЬБОМ	ЛИСТ
262-12-151	VI	ИЖ-59

P2-72-269-10

2-2

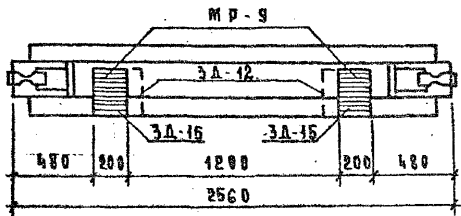
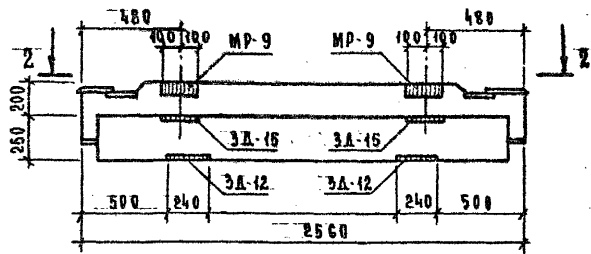

P2-72-56-15

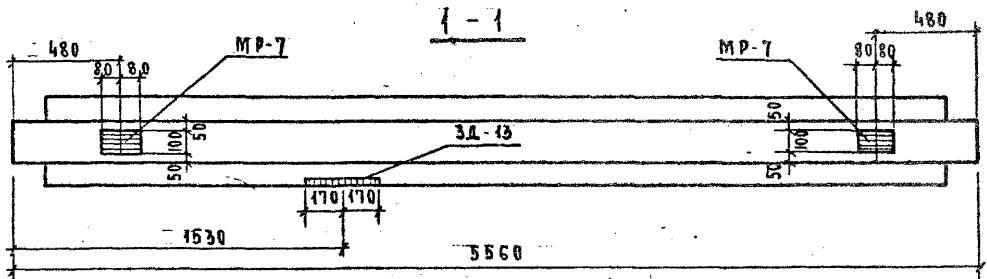
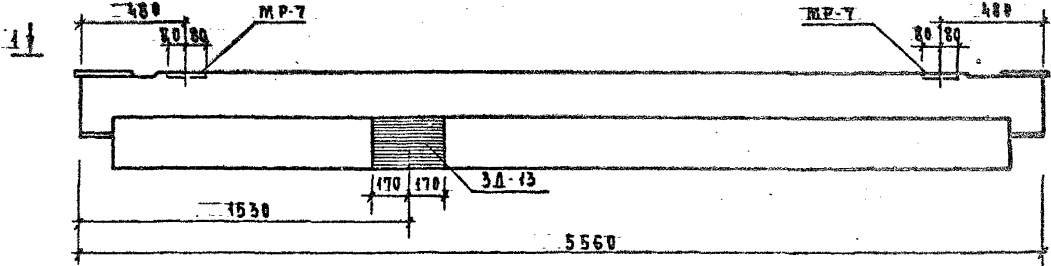

ДОПОЛНИТЕЛЬНЫЕ ЗАКАЗНЫЕ ДЕТАЛИ В РИГЕЯХ					
МАРКА РИГЕЯ	МАРКА ЗАКА. ДЕТ.	К-ВО ШТ.	ВЕС КГ		И СЕРИИ ВЫПУСК ЛИСТ
			1 шт.	ВСЕХ	
P2-72-269-10	MP-9	2	4.54	9.08	ИИ-04-3 8 вып. 5
	3A-12	2	5.48	10.96	КМ-6
	3A-15	2	1.86	3.72	КМ-1
P2-72-56-15	MP-7	2	2.66	5.32	ИИ-04-3 8 вып. 5
	3A-13	1	7.52	7.52	КМ-6

ПРИМЕЧАНИЕ:

1. ОПАЛУШКА И АРМИРОВАНИЕ АНАЛОГИЧНЫ ОСНОВНЫМ МАРКАМ РИГЕЯЙ, ПРИВЕДЕНЫМ В АЛБОМЕ ИИ-04-3, ВЫП. 3. т. 1, 2.

ЗАДАНИЕ Ч. 1
 ПРОЕКТИРОВАНИЕ
 ОБЪЕКТ: СЕЛЬСКИЙ ДОМ КУЛЬТУРЫ
 АДРЕС: ...
 ИМЕНИ ...
 Б. С. МЕЛЕНЦОВА
 МОСКВА

1976

СЕЛЬСКИЙ ДОМ КУЛЬТУРЫ С ЗАЛОМ НА 300 МЕСТ С АДМИНИСТРАТИВНЫМИ ПОМЕЩЕНИЯМИ (В КОНСТРУКЦИИ ИИ-04)

РИГЕЯИ P2-72-269-10, P2-72-56-15

Гипсовый проект	Альбом	Лист
262-12-151	VI	ИИ-61

P2-72-56-14

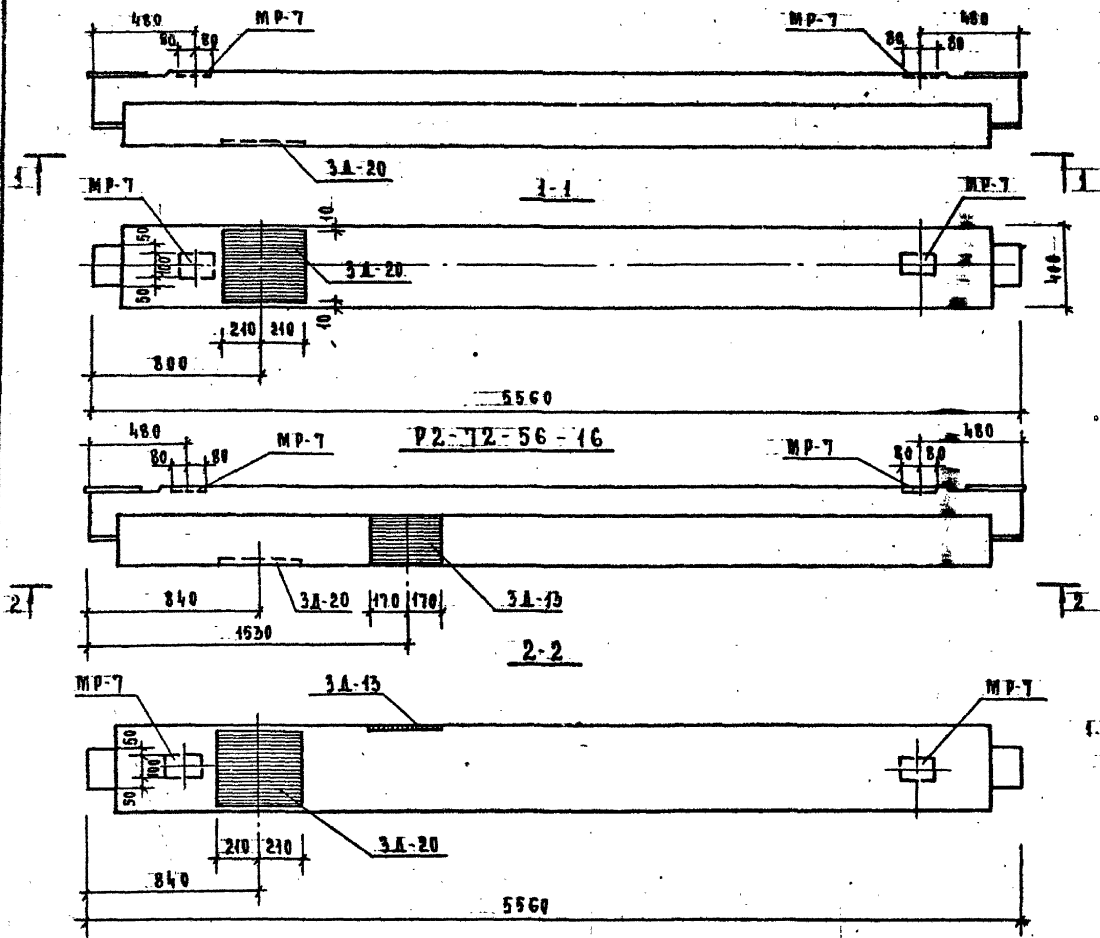

ДОПОЛНИТЕЛЬНЫЕ ЗАКАЗНЫЕ ДЕТАЛИ В РИГЕЛЕ					
МАРКА ЗАКАЗЧИКА РИГЕЛЯ	М-КА ДЕТ.	К-ВО ШТ.	ВЕС КГ		ИЗЫСКАНИЕ СЕРИЯ АНСТ
			1 ШТ	ВСЕХ	
1	2	3	4	5	6
P2-72-56-14	MP-7	2	2.66	5.32	ИИ-04-3 ВЫП. 5
	3A-20	7	19.4	19.4	КМ-11
P2-72-56-16	MP-7	2	2.66	5.32	ИИ-04-3 ВЫП. 5
	3A-20	1	19.4	19.4	КМ-11
	3A-13	1	7.92	7.92	КМ-6

ПРИМЕЧАНИЕ:

СПОСОБКА И АРМИРОВАНИЕ АНАЛОГИЧНЫ ОСНОВНЫМ МАРКАМ РИГЕЛЕЙ, ПРИВЕДЕННЫМ В АЛБОМЕ ИИ-04-3 ВЫП. 3. 1, 2.

АРХИТЕКТУРА
ЗАДАНИЕ
ПРОЕКТИРОВАНИЕ
СООБЩЕНИЕ
ИМЕНИ
Б.С. МЕЛЕНЧЕВА
РОССВА

ПРОЕКТИРОВАНИЕ
ТЕХНИК
УДАЛЕНИЕ
МЕДИ
КУРЕНИЕ
ПРАШИН
УСТРЕВ

П.С. МАСТЕР
П.А. МАСТЕР
С.А. МАСТЕР
С.А. МАСТЕР
С.А. МАСТЕР

С.А. МАСТЕР
С.А. МАСТЕР
С.А. МАСТЕР
С.А. МАСТЕР
С.А. МАСТЕР

С.А. МАСТЕР
С.А. МАСТЕР
С.А. МАСТЕР
С.А. МАСТЕР
С.А. МАСТЕР

1976 СЕЛЬСКИЙ ДОМ КВАРТАРЫ С ЗАЛОМ НА 300 МЕСТ С АДМИНИСТРАТИВНЫМИ ПОМЕЩЕНИЯМИ (В КОНСТРУКЦИЯХ ИИ-04)

РИГЕЛИ P2-72-56-14, P2-72-56-16

ТИПОВОЙ ПРОЕКТ
262-12-151
АЛБОМ
VI
АНСТ
ИИ-62

Ц-30-6-10и

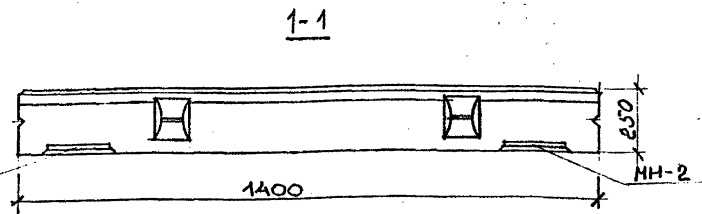
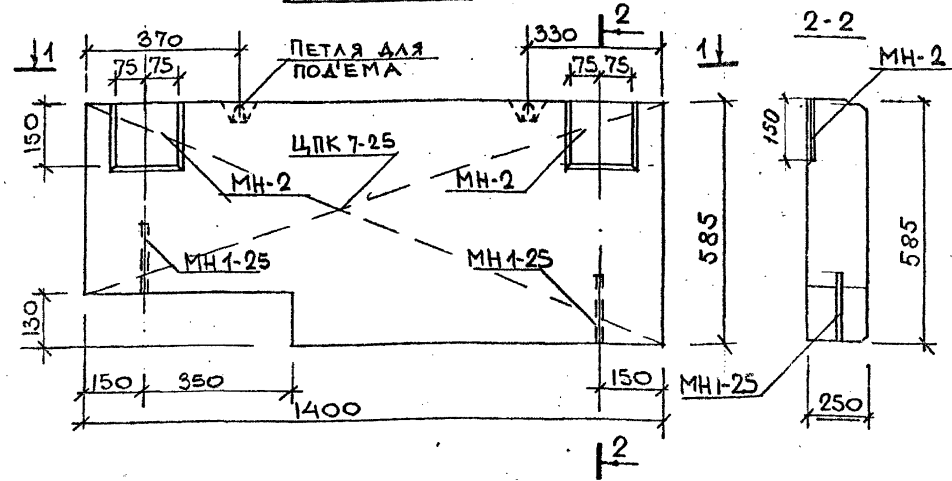

ПРИМЕЧАНИЯ

1. Индивидуальную панель Ц-30-6-10и изготавливать с выгородкой в опалубке типовой панели Ц-30-6 (сер. ИИ-04-5 вып. 12 лист 1)
2. Для армирования панели Ц-30-6-10и пространственный каркас ЦПК 7-25 (ИИ-04-5 вып. 14 лист 5) обрезать по месту по длине индивидуальной панели с установкой дополнительных поперечных стержней.

ХАРАКТЕРИСТИКА ПАНЕЛИ			
МАРКА ПАНЕЛИ	Ц-30-6-10и		
ВЕС ПАНЕЛИ	Т	0,25	
ОБЪЕМ ПАНЕЛИ		0,22	
РАСХОД МАТЕРИАЛОВ	КЕРАМИЗТОБЕТОН	М ³	0,18
	ОТДЕЛОЧНОГО СЛОЯ		0,04
	СТАЛИ	ВСЕГО	КР
НА 1М ² ИЗД.		20,3	
НА 1М ³ ИЗД.		74,3	
ПРОЕКТНАЯ МАРКА КЕРАМИЗТОБЕТОН	КР/2	75	
ОТПУСКНАЯ ПРОЧНОСТЬ ЛЕГКОГО БЕТОНА	КР/2	60	
ОБЪЕМНЫЙ ВЕС ЛЕГКОГО БЕТОНА	КР/2	1000	
ПРОЕКТНАЯ МАРКА ОТДЕЛОЧНОГО СЛОЯ	КР/2	100	
ОБЪЕМНЫЙ ВЕС ОТДЕЛОЧНОГО СЛОЯ	КР/2	1800	

СПЕЦИФИКАЦИЯ АРМАТУРНЫХ ИЗДЕЛИЙ НА ПАНЕЛЬ					
МАРКА ПАНЕЛИ	НАИМЕНОВ. ИЗДЕЛИЯ	МАРКА ИЗДЕЛИЯ	КОЛ-ВО ШТ	ВЕС КГ	ВЫПУСК ЛИСТ
Ц-30-6-10и	ПРОСТРАНСТВ. КАРКАС	ЦПК 7-25	1	7,40	Вып. 14 Л. 5
	ЗАКЛАДНАЯ ДЕТАЛЬ	МН 1-25	2	2,22	Вып. 14 Л. 60
	— " —	МН 2	2	6,70	— " —
Итого				16,32	

СПЕЦИАЛЬНЫЕ ПОЯСЛЕНА
 И ДОПОЛНИТЕЛЬНЫЕ
 СООБРАЖЕНИЯ
 НА ЧЕРТЕЖЕ
 В СМЕРЗЕВИЧЕ
 В.С.

1976

СЕЛЬСКИЙ ДОМ КУЛЬТУРЫ С ЗАЛОМ НА 300 МЕСТ С АДМИНИСТРАТИВНЫМИ ПОМЕЩЕНИЯМИ / В КОНСТРУКЦИЯХ ИИ-04/

ЦОКОЛЬНАЯ ПАНЕЛЬ Ц-30-6-10и
ОПАЛУБОЧНЫЙ ЧЕРТЕЖ

ТИПОВОЙ ПРОЕКТ АЛЬБОМ ЛИСТ
262-12-151 VI ИЖ-63

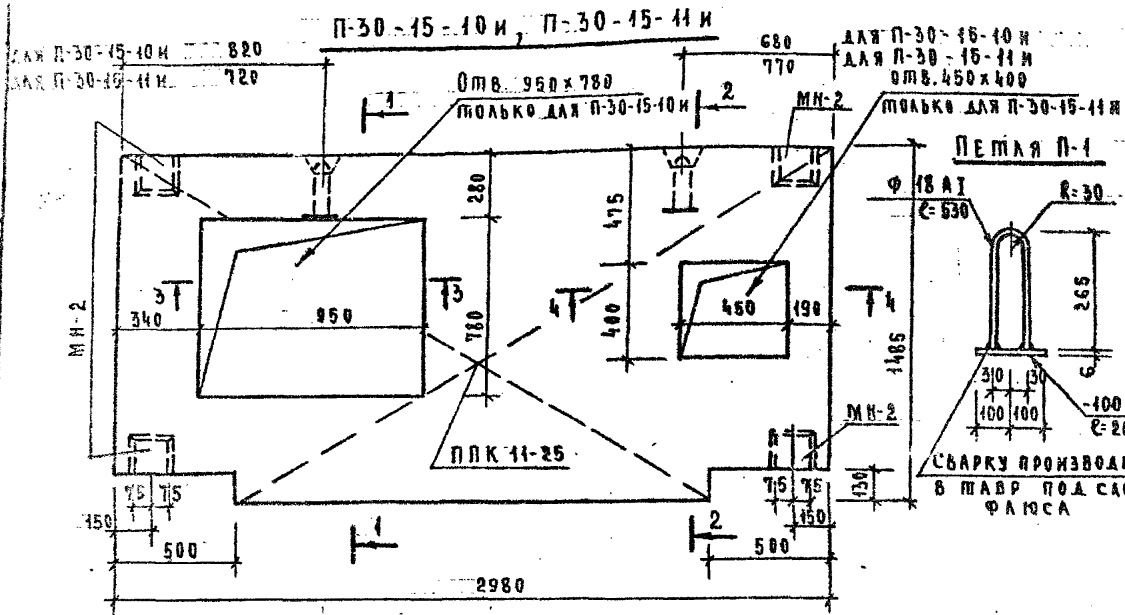

ХАРАКТЕРИСТИКА ПАНЕЛИ				
МАРКА ПАНЕЛИ		П-30-15-10 И	П-30-15-11 И	
ВЕС ПАНЕЛИ	Т	2.13	2.46	
ОБЪЕМ ПАНЕЛИ	м³	0.885	1.025	
РАСХОД МАТЕРИАЛОВ	БЕТОНА			
	СТАЛИ	Всего	67.95	65.25
		на 1 м² изд.	КР	15.8
		на 1 м³ изд.	76.7	63.7
ПРОЕКТИРОВАТЕЛЬСКАЯ МАРКА БЕТОНА	КР/см²	200	200	
ОБЪЕМНЫЙ ВЕС ЖЕЛЕЗОБЕТОНА	кг/м³	2400	2400	
ОПУСКАЮЩАЯ ПРОЧНОСТЬ БЕТОНА НЕ МЕНЕЕ	КР/см²	200	200	

СПЕЦИФИКАЦИЯ АРМАТУРНЫХ ИЗДЕЛИЙ НА ПАНЕЛИ					
МАРКА ПАНЕЛИ	НАИМЕНОВАНИЕ ИЗДЕЛИЯ	МАРКА ИЗДЕЛИЯ	КОЛ. ШТ.	ВЕС КГ	ВЫПУСК А.И.СТ
П-30-15-10 И	ПРОСТРАНСТВ. КАРКАС	ППК И-25	1	39.32	Вып. 14 А. 50
	ЗАКЛАДНАЯ ДЕТАЛЬ	МН-2	4	13.40	Вып. 14 А. 60
	ПЕТЛЯ ДЛЯ ПОДЪЕМА	П-1	2	4.00	
	ОТДЕЛЬНЫЕ СТЕРЖНИ	ПОЗ. 2, 3		11.23	
	Итого				67.95 КГ
П-30-15-11 И	ПРОСТРАНСТВ. КАРКАС	ППК И-25	1	39.32	Вып. 14 А. 50
	ЗАКЛАДНАЯ ДЕТАЛЬ	МН-2	4	13.40	Вып. 14 А. 60
	ПЕТЛЯ ДЛЯ ПОДЪЕМА	П-1	2	4.00	
	ОТДЕЛЬНЫЕ СТЕРЖНИ	ПОЗ. 2, 3		8.53	
	Итого				65.25 КГ

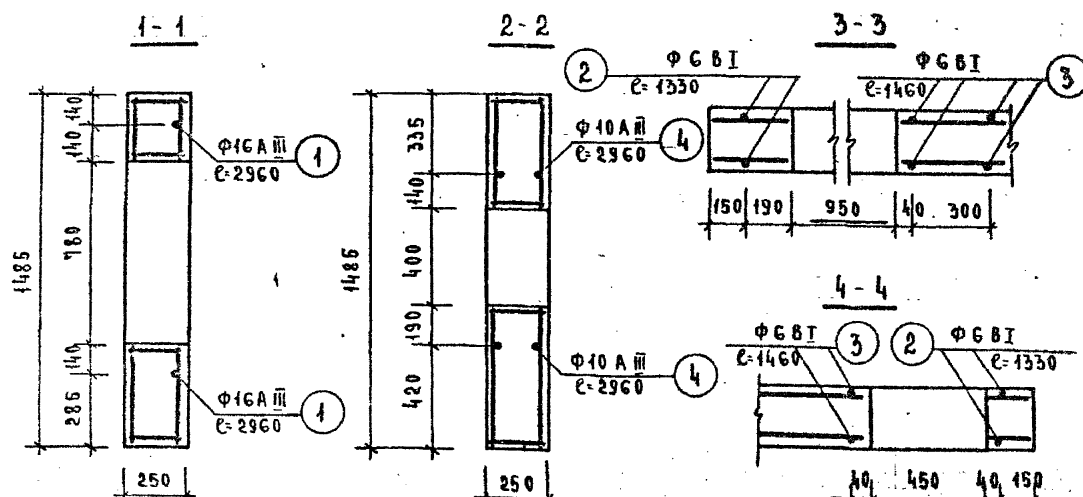

ПРИМЕЧАНИЯ:
 1. Индивидуальные панели П-30-15-10 и П-30-15-11 изготавливать с выгородкой в опалубке
 типовой панели П-30-15 (сер. ин-04-5 вып. 15 А. 3)
 2. Для армирования индивидуальных панелей пространственный каркас ППК И-25 (ин-04-5 вып. 14 А. 50) изготовить с индивидуальными петлями П-1. Отверстия в каркасе вырезать по месту.

1976	СЕЛЬСКИЙ ДОМ КУЛЬТУРЫ С ЗАЛОМ НА 300 МЕСТ С АДМИНИСТРАТИВНЫМИ ПОМЕЩЕНИЯМИ (В КОНСТРУКЦИЯХ ИН-04)	ПАНЕЛИ П-30-15-10 И П-30-15-11 И	Типовой проект	Альбом	Лист
			262-12-151	VI	ИН-65

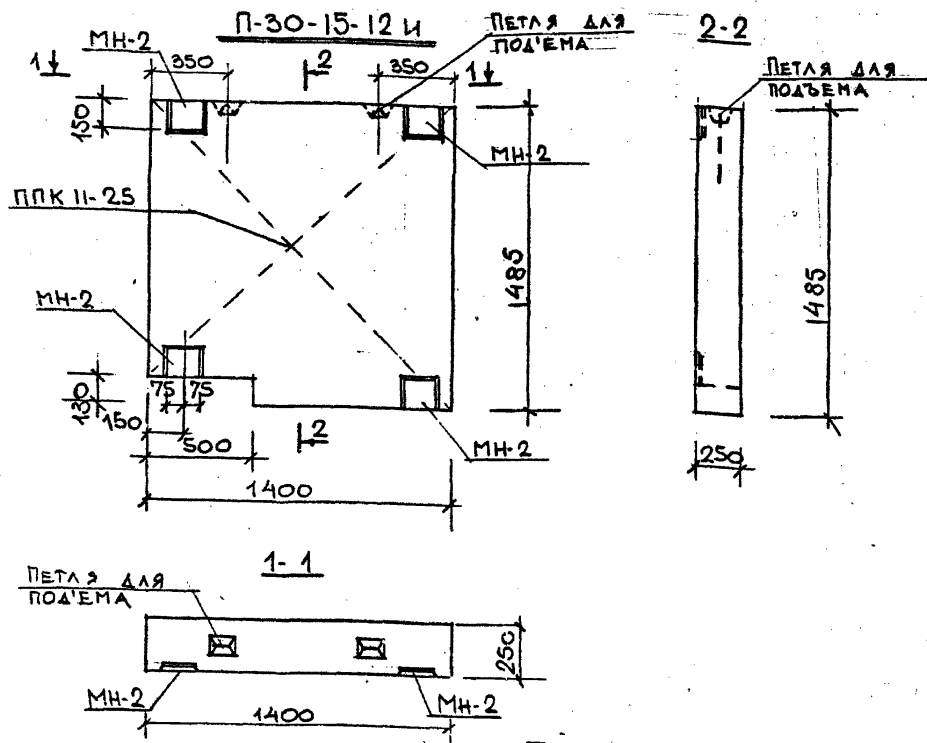

ПРИМЕЧАНИЯ

1. Индивидуальную панель П-30-15-12и изготавливать с выгородкой в опалубке типовой панели П-30-15 (серия ИИ-04-5; вып. 15, лист 3)
2. Для армирования панели П-30-15-12и пространственный каркас ППК II-25 (ИИ-04-5, вып. 14, лист 50) обрезать по месту по длине индивидуальной панели с установкой дополнительных поперечных стержней.

ХАРАКТЕРИСТИКА ПАНЕЛИ					
МАРКА ПАНЕЛИ		П-30-15-12и			
ВЕС ПАНЕЛИ		Т	1,21		
ОБЪЕМ ПАНЕЛИ		М ³	0,504		
РАСХОД МАТЕРИАЛОВ	БЕТОНА		М ³	0,504	
	СТАЛИ	ВСЕГО	КГ	35,90	
		НА 1М ² ИЗД.	КГ	17,8	
		НА 1М ³ ИЗД.	КГ	71,3	
ПРОЕКТНАЯ МАРКА БЕТОНА		200			
ОБЪЕМНЫЙ ВЕС ЖЕЛЕЗОБЕТОНА		КГ/М ³	2400		
ОТПУСКНАЯ ПРОЧНОСТЬ БЕТОНА НА ЖЕЛЕЗО		КГ/СМ ²	200		
ОПЕЦИФИКАЦИЯ АРМАТУРНЫХ ИЗДЕЛИЙ НА ПАНЕЛЬ					
МАРКА ПАНЕЛИ	НАИМЕНОВАНИЕ ИЗДЕЛИЯ	МАРКА ИЗДЕЛИЯ	КОЛ-ВО ШТ.	ВЕС КГ	ВЫПУСК ЛИСТ
П-30-15-12и	ПРОСТРАН. КАРКАС	ППК II-25	0,5	22,5	Вып. 14, Л. 50
	ЗАКЛАДН. ДЕТАЛЬ	МН 2	4	13,40	Вып. 14, Л. 60
	ПОПЕРЕЧНЫЙ СТЕРЖЕНЬ КАРКАСА	Поз. II-2 "каркас" К-39-25 К-32-25	9	219	Вып. 14, Л. 62; 70
	ОТДЕЛЬНЫЕ СТЕРЖНИ	ОС-10	4	1184	Вып. 14, Л. 69
	ПЕТЛЯ	п2-25	1	4,28	Вып. 14, Л. 38
Итого:				41,55 кг	

1. В ПАНЕЛИ П-30-15-12и
 2. В ПАНЕЛИ П-30-15-12и
 3. В ПАНЕЛИ П-30-15-12и
 4. В ПАНЕЛИ П-30-15-12и
 5. В ПАНЕЛИ П-30-15-12и
 6. В ПАНЕЛИ П-30-15-12и
 7. В ПАНЕЛИ П-30-15-12и
 8. В ПАНЕЛИ П-30-15-12и
 9. В ПАНЕЛИ П-30-15-12и
 10. В ПАНЕЛИ П-30-15-12и
 11. В ПАНЕЛИ П-30-15-12и
 12. В ПАНЕЛИ П-30-15-12и
 13. В ПАНЕЛИ П-30-15-12и
 14. В ПАНЕЛИ П-30-15-12и
 15. В ПАНЕЛИ П-30-15-12и
 16. В ПАНЕЛИ П-30-15-12и
 17. В ПАНЕЛИ П-30-15-12и
 18. В ПАНЕЛИ П-30-15-12и
 19. В ПАНЕЛИ П-30-15-12и
 20. В ПАНЕЛИ П-30-15-12и

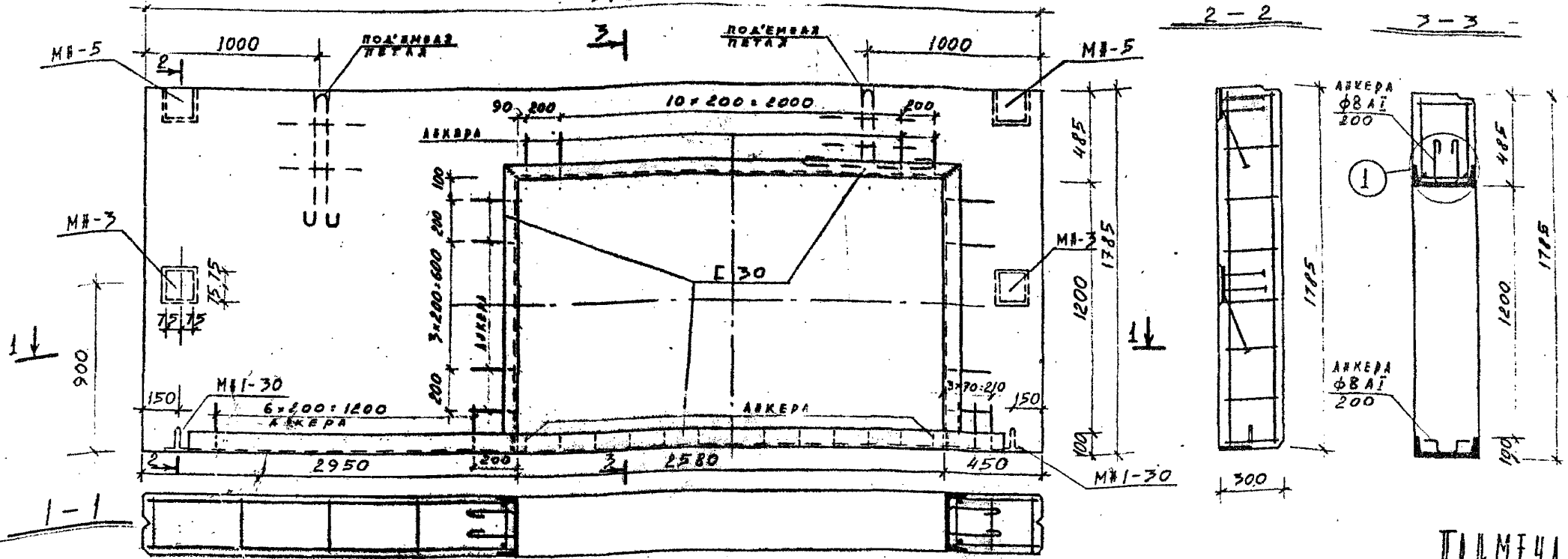

ПРИМЕЧАНИЯ

1. Применять дуго-вую сварку.
2. Толщину шва принимать по наименьшей толщине свариваемых элементов.
3. Армирование см. лист ИЖ-68

ХАРАКТЕРИСТИКА ПАНЕЛЬ			
МАРКА ПАНЕЛЬ		И-60-184	
ВЕС ПАНЕЛЬ	Т	2.48	
СЕИЕМ ПАНЕЛЬ		2.204	
РАСХОД МАТЕРИАЛОВ	КЕРАМИЗТОБЕТОА	М ³	1.88
	ОТДЕЛОЧНОГО СЛОЯ		0.324
	ВСЕГО		445.80
	СТАЛЬ НА 1 М ² ЦУДЕЛЯ	КГ	50.3
	НА 1 М ² - - -		208.0
ИДЕАЛЬНАЯ МАРКА КЕРАМИЗТОБЕТОА	КГ/КМ ²	50	
СТЕПЕНЬ ПРОЧНОСТИ	- - -	40	
ОБЪЕМНЫЙ ВЕС	- - -	900	
ТРЕБОВАТЕЛЬНАЯ МАРКА ОТДЕЛОЧНОГО СЛОЯ	КГ/КМ ²	100	
ОБЪЕМНЫЙ ВЕС	- - -	1800	

Выборка СТАЛЬ		СТАЛЬ ПО ГОСТ 5781-75		СТАЛЬ В I ПО ГОСТ 6727-53		СТАЛЬ ПРОКАТАННАЯ ПО ГОСТ 103-57		ТРУБЫ СТ. ГОСТ 10704-63		ВСЕГО								
МАРКА ПАНЕЛЬ		А I	А III	Ф ММ	ИТОГО	Ф ММ	ИТОГО	Ф ММ	ИТОГО									
И-60-184		8	10	18	ИТОГО	8	10	14	ИТОГО	4	5	ИТОГО	8	30	ИТОГО	ТРУБА	ИТОГО	ВСЕГО
		13.3	3.8	7.04	24.14	36.44	2.96	8.4	47.8	4.20	6.48	10.35	9.88	353.0	362.88	0.30	0.30	445.8

СПЕЦИФИКАЦИЯ АРМАТУРНЫХ ЦУДЕЛЕЙ НА ПАНЕЛЬ И-60-184					
МАРКА ПАНЕЛЬ	РАЗМЕРОВАЯ ЦУДЕЛЯ	МАРКА ЦУДЕЛЯ	КОЛ-ВО ШТ.	ВЕС КГ	ВЫПУСК ЛИСТ
И-60-184	ПРОСТРАНСТВЕННЫЙ КАРКАС	МК5-30А	1	63.21	В.10 А.55
	ЗАКАЛАННЫЕ АКТУАЛЬ	МК1-30	2	2.46	В.10 А.55
	"	МК3	2	7.34	В.10 А.57
	"	МК5	2	6.14	И
	С 30			353.0	
	АНКЕРА	Ф 8 А I 200	4	13.3	

СПЕЦИФИКАЦИЯ АРМАТУРНЫХ ЦУДЕЛЕЙ НА ПРОСТРАНСТВЕННЫЙ КАРКАС					
МАРКА КАРКАСА	МАРКА АРМАТУРЫ ПО ЦУДЕЛЯМ	КОЛ. ШТ.	ВЕС КГ ЦУДЕЛ.	ВСЕХ	МАРКИ
МК5-30А	К1-30	7	5.27	36.89	В.10 А.55
	ОС-5	24	0.27	6.48	В.10 А.54
	П2-30	2	4.34	8.68	В.10 А.63
	ПОЗ.1	4	0.69	2.76	БЕЗ ЦУДЕЛ
	ПОЗ.2	2	4.2	8.4	И
	ПОЗ.3	14	0.025	0.35	И

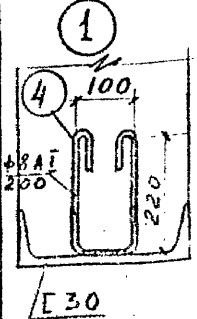

1976 СЕВЕРСКИЙ ДОМ КУЛЬТУРЫ СТРОИМ НА 300 МЕСТ В АДМИНИСТРАТИВНОМ ПОМЕЩЕНИИ / В КОНСТРУКЦИИ ИЖ-69

СТЕПЕННАЯ ПАНЕЛЬ И-60-184
ОПЛАУБОЧЕННЫЕ ЧЕРТЕЖ. СПЕЦИФИКАЦИЯ

ТИПОВОЙ ПРОЕКТ ЛАББОМ АИСТ
262-12-151 VI ИЖ-67

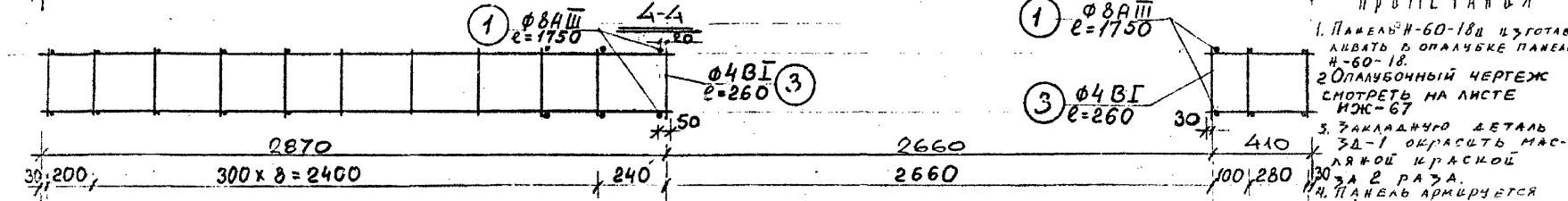
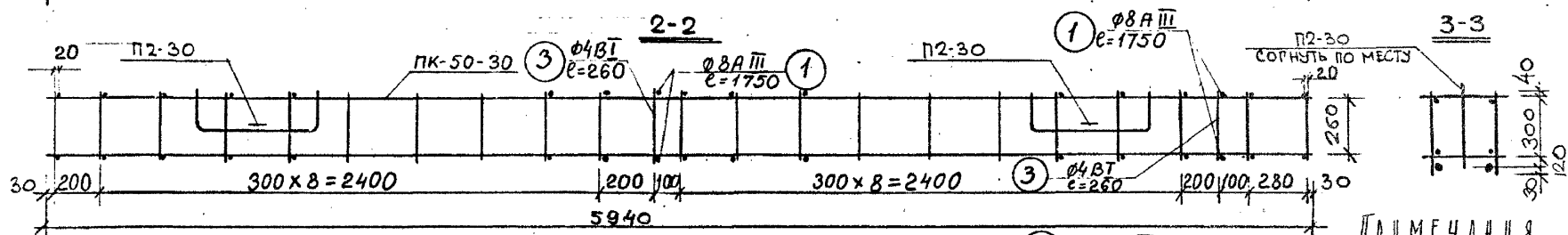
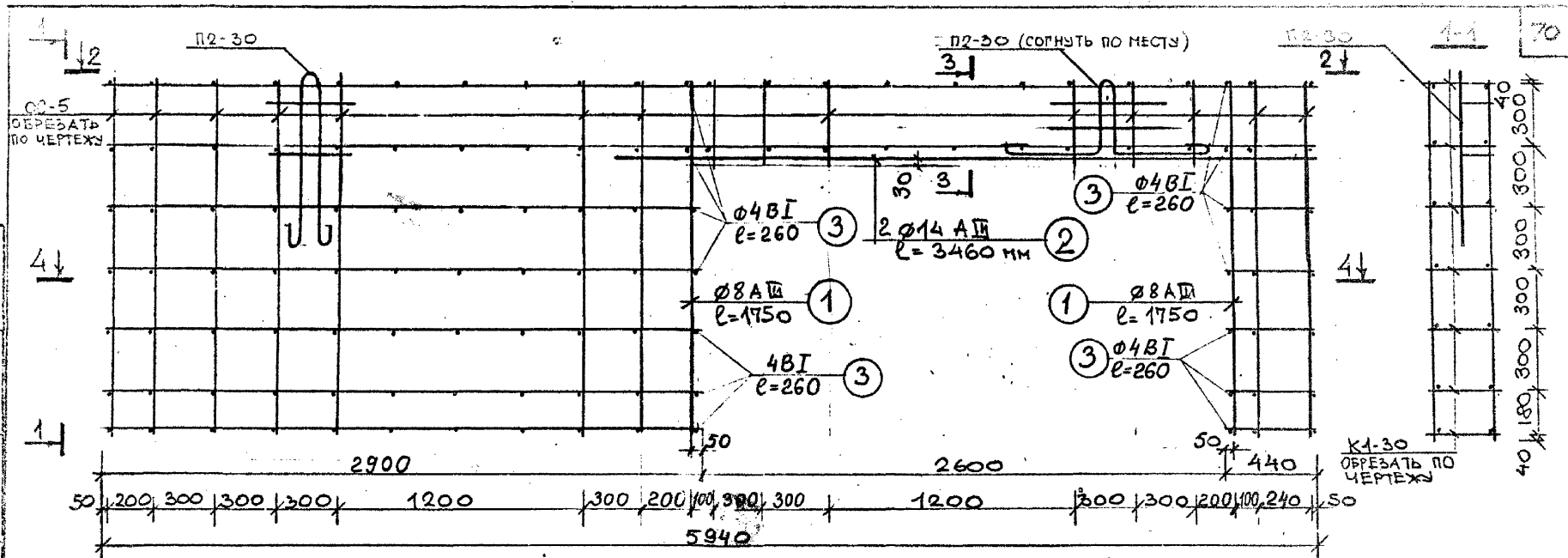

ПРИМЕЧАНИЯ

1. Панель Н-60-18 и изготовить в опалубке панелей Н-60-18.
2. Опалубочный чертеж смотреть на листе ИЖ-67.
3. Закладной деталь ЗД-1 окрасить масляной краской 2 раза.
4. Панель армируется пространственным каркасом ПК-50-30 (отверстия вырезать по чертежу) в отдельных стенах и в Б.Указанья по сварке см. ЦВ-04-5, выпуск - 10.

1976	Сельский дом культуры с залом на 300 мест с административными помещениями/в конструкциях ИИ-04/	СТЕНОВАЯ ПАНЕЛЬ Н-60-18И. Армирование.	ТИПОВОЙ ПРОЕКТ	АЛЬБОМ	ЛИСТ
			262-12-151	VI	ИЖ-68

	С.В. БЕЛЫХ	С.В. БЕЛЫХ	С.В. БЕЛЫХ	С.В. БЕЛЫХ
С.В. БЕЛЫХ	С.В. БЕЛЫХ	С.В. БЕЛЫХ	С.В. БЕЛЫХ	С.В. БЕЛЫХ
С.В. БЕЛЫХ	С.В. БЕЛЫХ	С.В. БЕЛЫХ	С.В. БЕЛЫХ	С.В. БЕЛЫХ
С.В. БЕЛЫХ	С.В. БЕЛЫХ	С.В. БЕЛЫХ	С.В. БЕЛЫХ	С.В. БЕЛЫХ
С.В. БЕЛЫХ	С.В. БЕЛЫХ	С.В. БЕЛЫХ	С.В. БЕЛЫХ	С.В. БЕЛЫХ
С.В. БЕЛЫХ	С.В. БЕЛЫХ	С.В. БЕЛЫХ	С.В. БЕЛЫХ	С.В. БЕЛЫХ

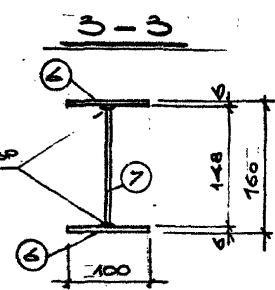
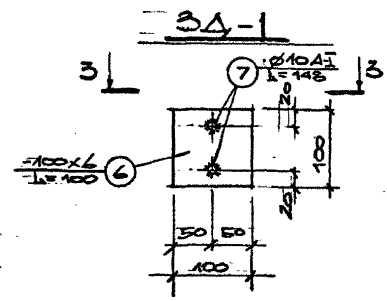
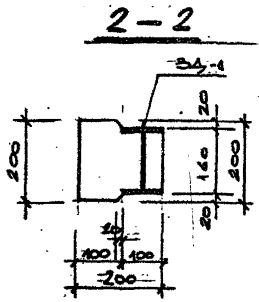
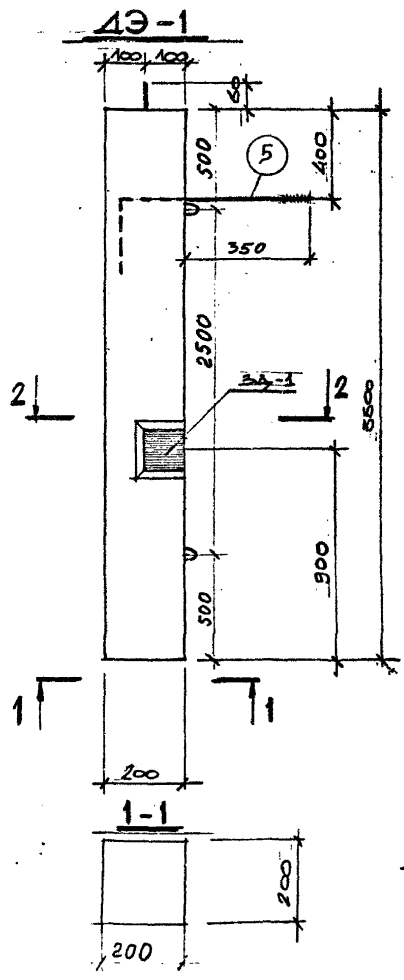

ХАРАКТЕРИСТИКА ПЯОФА					
МАРКА ПЯОФА	ДЭ-1				
ВЕС ПЯОФА Т	0.362				
ОБЪЕМ ПЯОФА	0.14				
РАСХОД МАТЕРИАЛОВ	КЕРАМЪЦТОБЕТОН	0.124			
	ОТДЕЛОЧНОГО СЛОЯ	0.0159			
	ВСЕГО	12.36			
	СТАЛЬ НА 1М² ПЯД	17.65			
	НА 1М² ВЪД	88.3			
ПРОЕКТАЯ МАРКА КЕРАМЪЦТОБЕТОН	$\frac{кг}{см^2}$ 80				
ОТПУСКАЯ ПРОЧНОСТЬ-А	$\frac{кг}{см^2}$ 60				
ОБЪЕМНЫЙ ВЕС	$\frac{кг}{м^3}$ 1100				
РАСХОД СТАЛИ КГ.					
Марка ЭЛ-ТА	А-І	А-ІІ	В-І	ПРОКАТ	ВСЕГО
ДЭ-1	3.15	5.45	2.04	1.72	12.36

ПРИМЕЧАНИЯ.

- Данный лист считать совместно с листом ИЖ-71
- Спецификация на заводскую деталь ВД-1 см. на листе ИЖ-71.

1976 СЕЛЬСКИЙ ДОМ КУЛЬТУРЫ С ЗАЛОМ НА 300 МЕСТ И АДМИНИСТРАТИВНЫМИ ПОМЕЩЕНИЯМИ В КОНСТРУКЦИЯХ ИИ-04

Пилон ЛЭ-1. Опалубочный чертёж

ТИПОВОЙ ПРОЕКТ АЛЬБОМ ЛИСТ
262-12-151 VI ИЖ-70

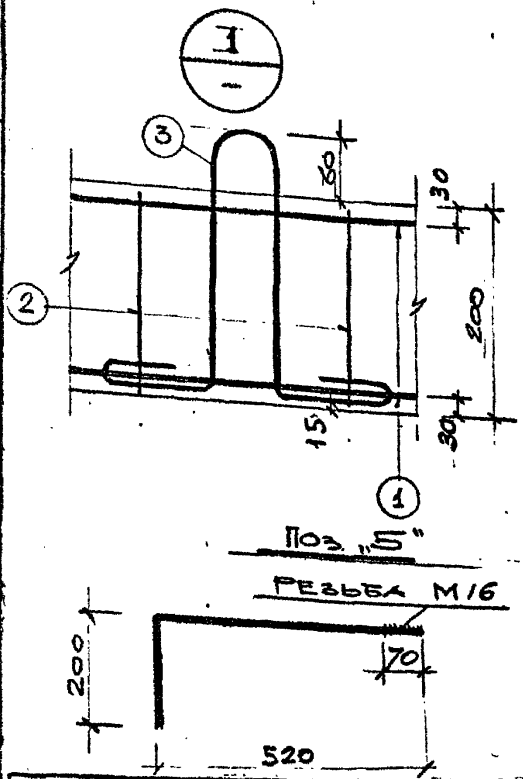
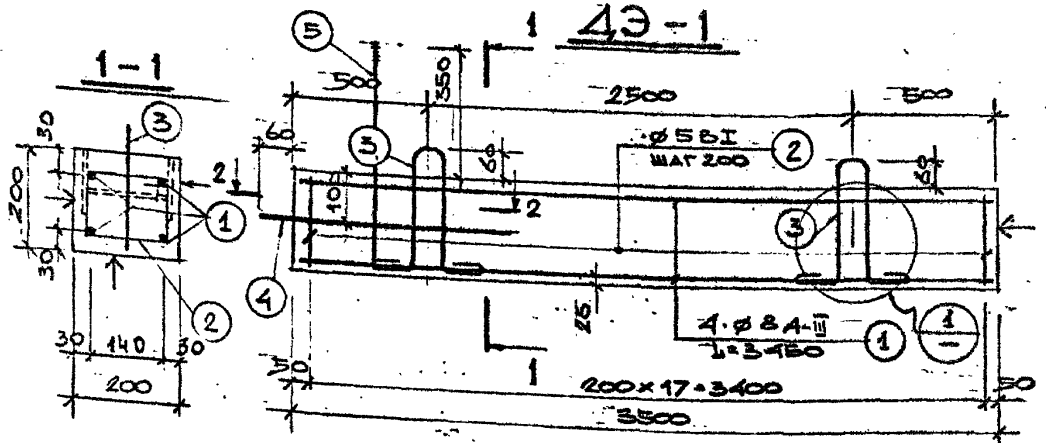

СПЕЦИФИКАЦИЯ И ВЫБОРКА МЕТАЛЛА НА ОДИН ЭЛЕМЕНТ

МАРКА ЭЛЕМЕНТА	№ ПОС.	ЭСКИЗ	Ф ИЛИ СЕЧЕНИЕ ММ	ДЛИНА 1 ПОС. ММ	КОЛ-ВО ШТ.	ОБЩАЯ ДЛИНА М	ВЫБОРКА МЕТАЛЛА		
							3 ИЛИ СЕЧ. ММ	ОБЩАЯ ДЛИНА М	ВЕС, КГ
4Э-1	1		Ø8А-III	3450	4	13.80	Ø16АI	0.72	1.15
	2		Ø5Б1	740	18	13.4	Ø10АI	3.38	2.00
			Ø8А-III				13.80	5.45	
	3		Ø10АI	1010	2	2.02	Ø5Б1	13.4	2.04
			100x6				0.20	1.72	
	4		Ø10АI	1270	1	1.27	Итого: 12.36		
	5		Ø16АI	720	1	0.72			
6	СМ. ЛИСТ ИЖ-70	100x6	100	2	0.2				
7	- - -	Ø10АI	148	2	0.296				

ПРИМЕЧАНИЕ.
 1. ДАННЫЙ ЛИСТ СЧИТАТЬ СОВМЕСТНО С ЛИСТОМ ИЖ-70
 2. ПОВЕРХНОСТИ ОТМЕЧЕННЫЕ ЗНАКОМ ↑ ДОЛЖНЫ БЫТЬ ГЛАДКИЕ.

ИСП. МАСТ. *Сидоров* НАМЕР. *Сидоров*
 ТИП. ЛИСТ *Сидоров* БОКСЕВ. *Сидоров*
 ТАКОЖЕ М. *Сидоров* АСФАЛТ. *Сидоров*
 ТА. АРХ. ПР. *Сидоров* КУРЕН. *Сидоров*
 ТА. ИЛИ. ПР. *Сидоров* ПРИШИЛ. *Сидоров*

ЗРЕАЩИХ И
 СПОРТИВНЫХ
 СООРУЖЕНИЙ
 ИЛИ ИЛИ
 В С. МЕЗЕНЦЕВА

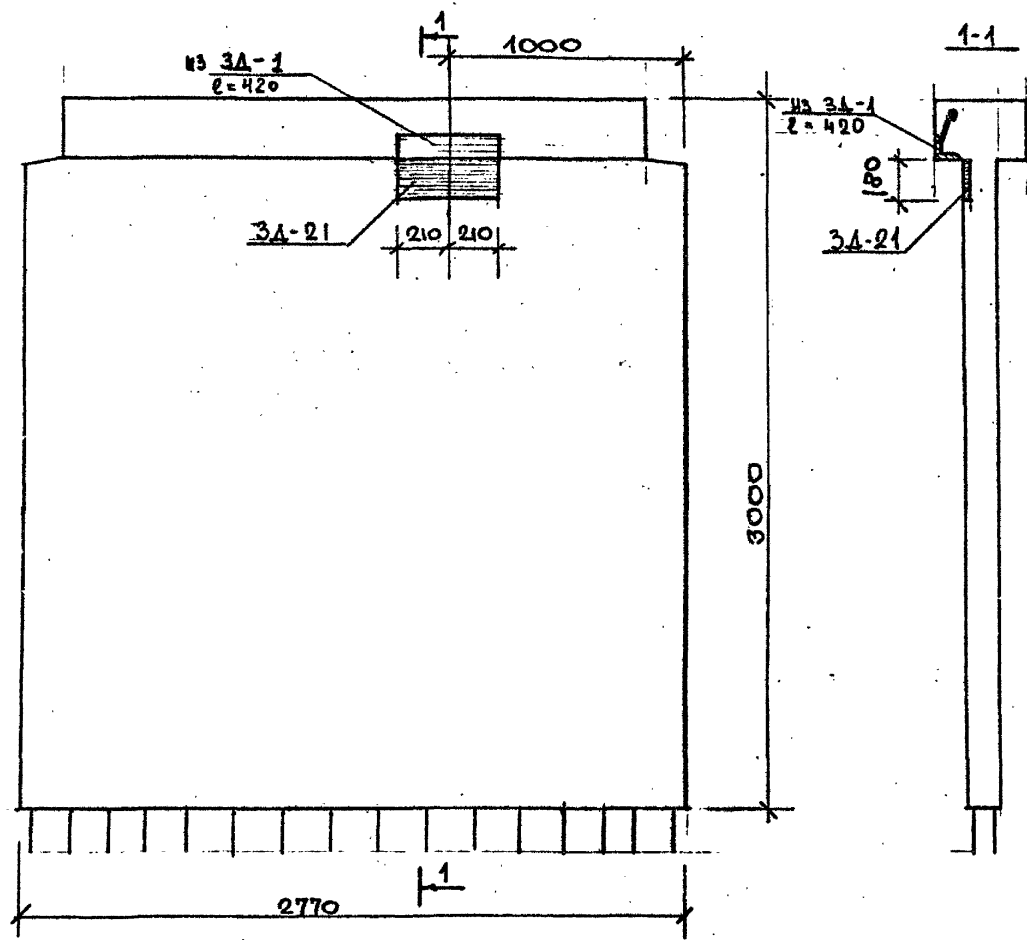

ДОПОЛНИТЕЛЬНЫЕ ЗАКЛАДНЫЕ ДЕТАЛИ В ДИАФРАГМЕ ЖЕСТКОСТИ

МАРКА ДИАФРАГМЫ	МАРКА ЗАКЛАД. ДЕТ.	К-ВО ШТ	ВЕС КГ		КАТАЛОГ
			1 ШТ	ВСЕХ	
Д2-28-33И	3А-21	1	6,4	6,4	Альб VI КМ-11
	3А-1	1	4,2	4,2	Альб VI КМ-1

ПРИМЕЧАНИЯ:

1 ЗАКЛАДНЫЕ ДЕТАЛИ СМ. НА ЛИСТАХ КМ-1, КМ-11.

ДИЗАЙНЕР	ПРОЕКТАНТ	КОМПЬЮТЕР	МАШИНОВАД	ПРОЦЕССОР	ПРИНТЕР
М.И.	М.И.	М.И.	М.И.	М.И.	М.И.
Д.А.Р.У.П.Р.Т.А	Д.А.Р.У.П.Р.Т.А	Д.А.Р.У.П.Р.Т.А	Д.А.Р.У.П.Р.Т.А	Д.А.Р.У.П.Р.Т.А	Д.А.Р.У.П.Р.Т.А

1976

СЕЛЬСКИЙ ДОМ КУЛЬТУРЫ С ЗАЛОМ НА 300 МЕСТ С АДМИНИСТРАТИВНЫМИ ПОМЕЩЕНИЯМИ / В КОНСТРУКЦИЯХ ИЖОУ

ДИАФРАГМА ЖЕСТКОСТИ Д2-28-33И

ТИПОВОЙ ПРОЕКТ	АЛЬБОМ	ЛИСТ
262-12-151	VI	ИЖ-72

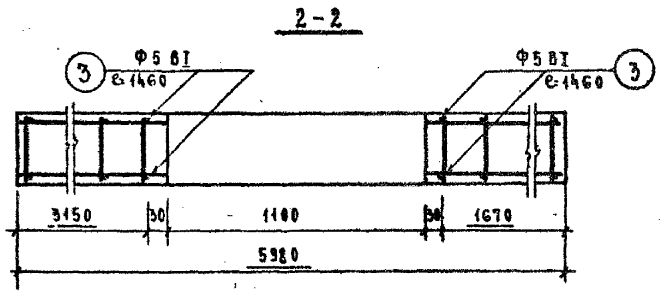
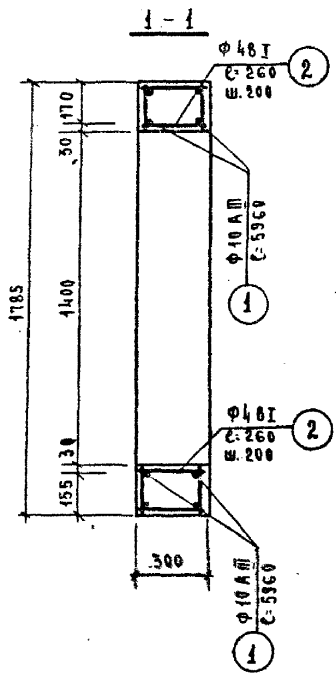
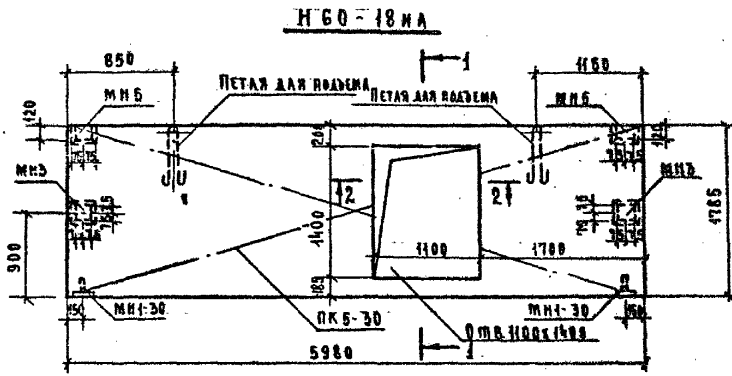

ХАРАКТЕРИСТИКА ПАНЕЛИ		Н 60-18 МА		
МАРКА ПАНЕЛИ		Г	3.08	
ВЕС ПАНЕЛИ		М ³	2.94	
РАСХОД МАТЕРИАЛОВ	Керамзитобетон		2.41	
	отделочного бетона		0.33	
	Стали	Всего	КГ	84.67
		на 1 м ² изделия		9.2
	на 1 м ³ изделия		28.9	
Проектная марка керамзитобет.		КГ/СМ ²	80	
Отпускная прочность керамзитобет.		КГ/М ³	4100	
Объемный вес керамзитобетона		КГ/СМ ²	1800	
Проектная марка отделочного слоя				
Объемный вес отделочного слоя				

СПЕЦИФИКАЦИЯ АРМАТУРНЫХ ИЗДЕЛИЙ НА ПАНЕЛИ					
МАРКА ПАНЕЛИ	НАИМЕНОВ. ИЗДЕЛИЯ	МАРКА ИЗДЕЛИЯ	КОЛ-ВО ШТУК	ВЕС КР	ВЫПУСК ЛИСТ
Н 60-18 ма	ПРОСТРАНСТВ. КАРКАС	ПКБ-30	1	52.05	ВЫП. 40 ЛИСТ 2
	ЗАКЛАДНАЯ ДЕТАЛЬ	МНБ-30	2	2.46	ВЫП. 40 ЛИСТ 5
	— " —	МНБ	2	7.34	ВЫП. 40 ЛИСТ 23
	— " —	МНБ	2	6.44	ВЫП. 40 ЛИСТ 57
	ОТДЕЛЬНЫЕ СТЕРЖНИ	НОЗ. 1"		14.8	
	— " —	НОЗ. 2"		0.58	
	— " —	НОЗ. 3"		1.39	
Итого: 84.67					

ПРИМЕЧАНИЯ:

1. Панель изготавливать в опалубке типовой панели Н 60-18 с выгородкой отверстия по чертежу. Панель Н 60-18 для вальбому сержи МНБ-30.
2. Панель армируется пространственным каркасом ПКБ-30 (отв. вырезать по чертежу) и отдельными стержнями.
3. Все отдельные стержни приварить к ПКБ-30 контактно-точечной сваркой.

КНР-433-24-12

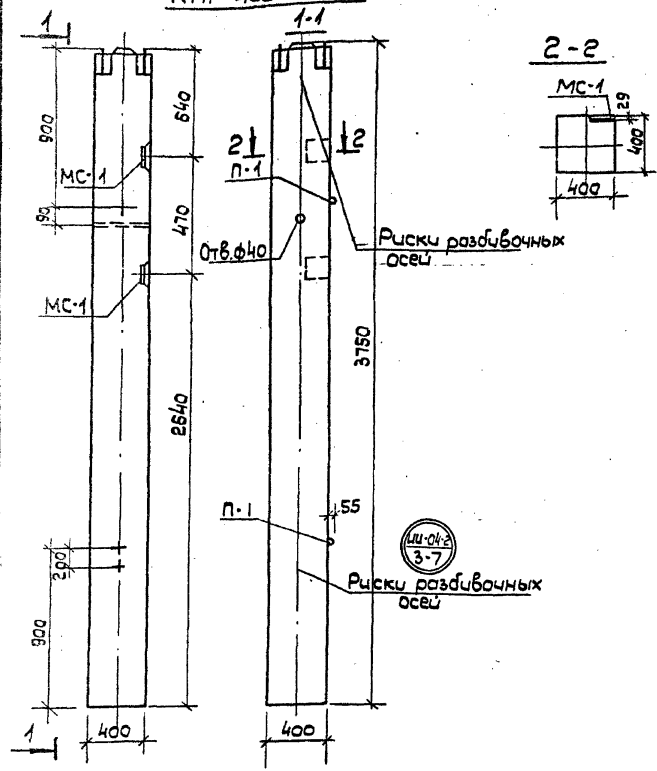

Марка колонны	Вес т	Марка бетона	Объем бетона	Расход стали кг
КНР-433-24-12	1,50	300	0,600	59,98

Марка колонны	Марка изделий	К-во шт.	Вес кг Изделия	Вес кг всех изделий	№ серии выпуск лист
КНР-433-24-12	ИОК-4	1	49,4	49,4	ИИ-55
	МС-1	2	3,09	6,18	ИИ-04-2 вып. II 2.1 л. 53
	п-1	2	2,2	4,4	ИИ-04-2 вып. II 2. II л. 20
			Итого:	59,98	

Марка колонны	Горячекатаная арматура сталь ГОСТ 5781-81*						Прокат Вст 3 пс ГОСТ 103-57*		Сталь ГОСТ 5727-53				
	А III			А I			δ мм	Цито	Ф мм				
	6	10	16	6	16	20							
КНР-433-24-12	5.0	2.0	4.4	11.4	4.0	2.16	384	4456	4.02	4.02	-	-	59.98

Примечание

1. Опалубка и армирование аналогичны основным маркам колонн, приведенным в альбоме ИИ-04-2, выпуск 3.

976

Сельский дом культуры с залом на 300 мест и административными помещениями в конструкции ИИ-041

Колонна КНР-433-24-12

Типовой проект
262-12-151

Альбом VI
Лист ИИ-74

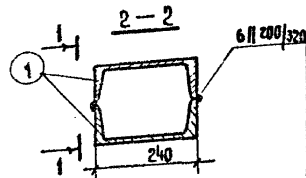
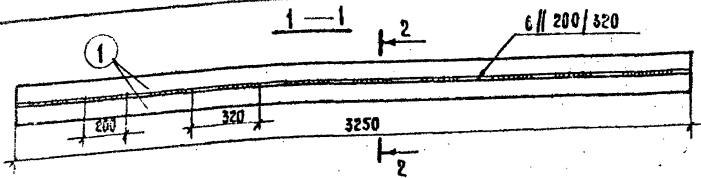

СПЕЦИФИКАЦИЯ СТАЛИ НА 1 ЭЛЕМЕНТ

МАРКА ЭЛ-ТА	№ ПОЗ	СЕЧЕН Ф	К-ВО ШТ	ДЛИНА		ВЕС (КГ)		
				ПОЗ. ММ	ВСЕХ М	ПОЗ.	ВСЕХ	ЭЛЕМ.
ИМ-3	1	с 24	2	3250	6,5	78,0	156,0	156,0

ПРИМЕЧАНИЕ:

1. Сварку производить в соответствии с ГОСТ 10922-75

ИМ-3

Т.П. 262-12-151
АЛЬБОМ VI

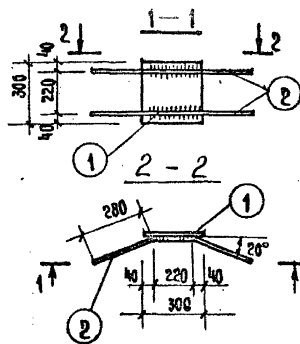

СПЕЦИФИКАЦИЯ СТАЛИ НА 1 ЭЛЕМЕНТ

МАРКА ЭЛ-ТА	№ ПОЗ	СЕЧЕН Ф	К-ВО ШТ	ДЛИНА		ВЕС (КГ)		
				ПОЗ. ММ	ВСЕХ М	ПОЗ.	ВСЕХ	ЭЛЕМ.
ЗА-10	1	10x300	1	300	0,3	7,04	7,04	7,656
	2	8АТ	2	780	1,56	0,308	0,616	

ПРИМЕЧАНИЯ:

1. Для анкеров из арматурной стали АТ не применять марку стали вст 3 кл 2.
2. Варить дуговой сваркой фланговыми швами.

ЗА-10

Т.П. 262-12-151
АЛЬБОМ VI

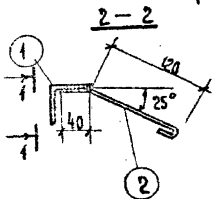
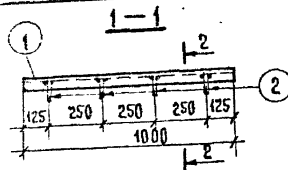

СПЕЦИФИКАЦИЯ СТАЛИ НА 1 ЭЛЕМЕНТ

МАРКА ЭЛ-ТА	№ ПОЗ	СЕЧЕН Ф	К-ВО ШТ	ДЛИНА		ВЕС (КГ)		
				ПОЗ. ММ	ВСЕХ М	ПОЗ.	ВСЕХ	ЭЛЕМ.
ЗА-1	1	150x5	1	1000	1,0	2,8	3,8	4,2
	2	Ф8АТ	4	220	0,88	0,1	0,4	

ПРИМЕЧАНИЕ:

1. Сварку производить в соответствии с ГОСТ 10922-75
2. Применять дуговую сварку фланговыми швами.

ЗА-1

Т.П. 262-12-151
АЛЬБОМ VI

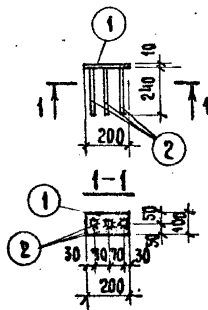

СПЕЦИФИКАЦИЯ СТАЛИ НА 1 ЭЛЕМЕНТ

МАРКА ЭЛ-ТА	№ ПОЗ	СЕЧЕН Ф	К-ВО ШТ	ДЛИНА		ВЕС (КГ)		
				ПОЗ. ММ	ВСЕХ М	ПОЗ.	ВСЕХ	ЭЛЕМ.
ЗА-15	1	100x10	1	200	0,20	1,57	1,57	4,26
	2	Ф8АТ	3	240	0,72	0,095	0,29	

ПРИМЕЧАНИЕ:

1. Применять автоматическую дуговую сварку под флюсом.

ЗА-15

Т.П. 262-12-151
АЛЬБОМ VI

1976 Сельский дом культуры с залом на 300 мест с административными помещениями / в конструкциях ИМ-04/

ЗАКАЗНЫЕ ДЕТАЛИ ЗА-1, ЗА-10, ЗА-15.
МЕТАЛЛИЧЕСКОЕ ИЗДЕЛИЕ ИМ-3.

Типовой проект
262-12-151

Альбом
VI
КМ-1

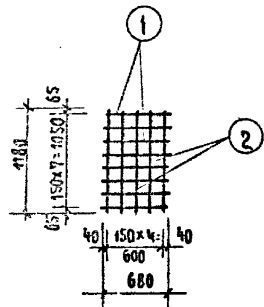

Спецификация ар-рм на 1 элемент							
Марка ар-рм	№ поз	Сечен. ф	К-во шт.	Длина		Вес (кг)	
				поз. мм	всех м	поз.	всех элем.
E-22	1	10АШ	8	680	5.44	0.42	3.36
	2	10АШ	5	1180	5.9	0.73	3.65

ПРИМЕЧАНИЯ:

1. Сетки сваривать контактной точечной сваркой.
2. Сварку производить в соответствии с ГОСТ 10922-75

Сетка С-22

Л.П.262-12-151

Альбом VI

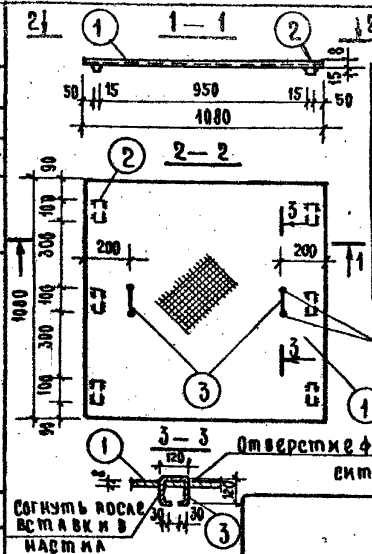

Спецификация стали на 1 элемент							
Марка стали	№ поз	Сечен. ф	К-во шт.	Длина		Вес (кг)	
				поз. мм	всех м	поз.	всех элем.
ИМ-2	1	Р40А-8 ГОСТ 8568-79	1	1080	1.08	78.0	78.0
	2	15x15 ГОСТ 2591-71	6	100	0.6	0.777	1.08
	3	Ф8А1	2	420	0.84	0.166	0.332

ПРИМЕЧАНИЯ:

1. Применять дуговую сварку.
2. Толщину шва принять 4 мм.
3. Металлические конструкции окрасить масляной краской за граза по грунтовке.

ИМ-2

Л.П.262-12-151

Альбом VI

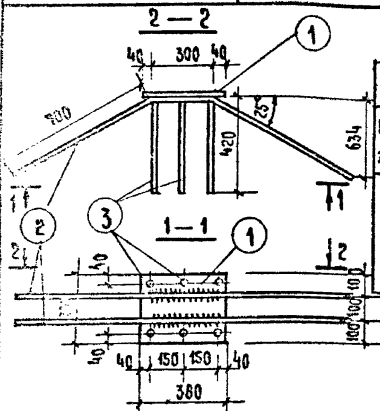

Спецификация ар-ры на 1 элемент							
Марка ар-ры	№ поз	Сечен. ф	К-во шт.	Длина		Вес (кг)	
				поз. мм	всех м	поз.	всех элем.
3А-2	1	300x10	1	380	0.38	8.95	8.95
	2	20АШ	2	1700	3.4	4.2	8.4
	3	12АШ	6	420	2.52	0.374	2.24

ПРИМЕЧАНИЯ:

1. Применять дуговую сварку под слоем флюса.
2. Использовать сталь марки ВСтЗпс6

Закладная деталь 3А-2

Л.П.262-12-151

Альбом VI

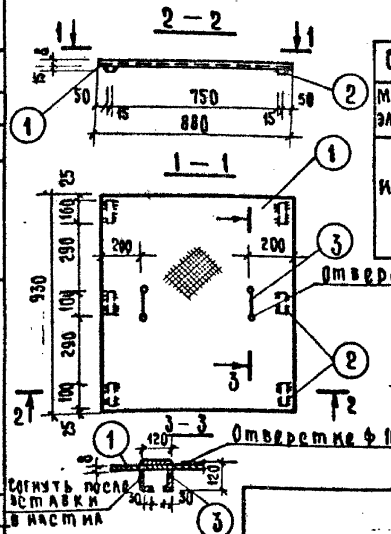

Спецификация стали на 1 элемент							
Марка стали	№ поз	Сечен. ф	К-во шт.	Длина		Вес (кг)	
				поз. мм	всех м	поз.	всех элем.
ИМ-1	1	Р40А-8 ГОСТ 8568-79	1	930	0.93	58.0	58.0
	2	15x15 ГОСТ 2591-71	6	100	0.1	0.18	1.08
	3	8А1	2	420	0.84	0.17	0.34

примечание см. ИМ-2

ИМ-1

Л.П.262-12-151

Альбом VI

1976

Сельский дом культуры с залом на 300 мест с административными помещениями I в конструкциях ИК-04/

Арматурное изделие С-22
Закладная деталь 3А-2.
Металлические изделия ИМ-1, ИМ-2.

Тяговой проект
262-12-151

Альбом VI
ИМ-2

ЗАДАНИЕ
 ПРОЕКТ
 ТЕХНИК
 ПРОЕКТИРОВАНИЕ
 ВОСКРЕС
 АЗОВСЬЯ
 КУРЬЕНОМ
 ГРУППА
 ЗАДАНИЕ
 ТЕХ. МАТЕР.
 САДОВЫХ И
 СОУЩЕСТВЕН
 КУЛЬТУРЫ
 МОСКВА Б.М. ЗВЕЗДИЦКАЯ

СПЕЦИФИКАЦИЯ АР-РЫ НА 1 ЭЛЕМЕНТ

МАРКА	№	ВЕЧЕН	К.ВО	ДЛИНА		ВЕС КГ		
				ПОЗ. М.М.	ВСЕХ М.	ПОЗ.	ВСЕХ	ЭЛЕМ.
С-1	1	Ф 10 А III	12	1900	22,8	1,16	14,2	21,2
	2	Ф 10 А III	28	400	11,2	0,25	7,0	

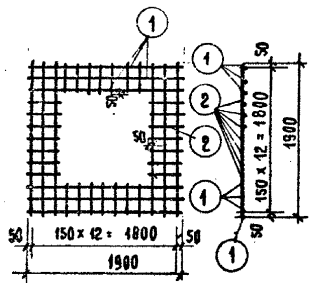

ПРИМЕЧАНИЯ:

1. СЕТКИ СВАРИВАТЬ КОНТАКТНОЙ ТОЧЕЧНОЙ СВАРКОЙ
2. СВАРКУ ПРОИЗВОДИТЬ В СООТВЕТСТВИИ С ГОСТ 10922-75

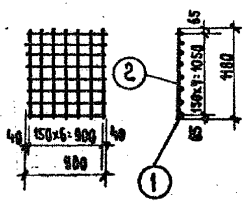

СПЕЦИФИКАЦИЯ АР-РЫ НА 1 ЭЛЕМЕНТ

МАРКА	№	ВЕЧЕН	К.ВО	ДЛИНА		ВЕС КГ		
				ПОЗ. М.М.	ВСЕХ М.	ПОЗ.	ВСЕХ	ЭЛЕМ.
С-1	1	Ф 10 А III	8	980	7,84	0,61	4,88	9,99
	2	Ф 10 А III	7	1180	8,25	0,78	5,41	

ПРИМЕЧАНИЯ СМОТРИ С-1

Сетка С-1

Т.П. 262-12-151
АЛЬБОМ VI

Сетка С-3

Т.П. 262-12-151
АЛЬБОМ VI

СПЕЦИФИКАЦИЯ АР-РЫ НА 1 ЭЛЕМЕНТ

МАРКА	№	ВЕЧЕН	К.ВО	ДЛИНА		ВЕС КГ		
				ПОЗ. М.М.	ВСЕХ М.	ПОЗ.	ВСЕХ	ЭЛЕМ.
С-2	1	Ф 10 А III	8	1560	12,5	0,96	7,7	12,48
	2	Ф 10 А III	14	510	7,15	0,32	4,48	

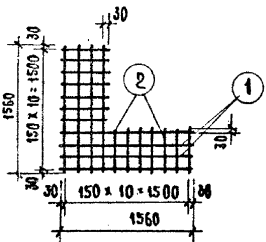

ПРИМЕЧАНИЯ СМОТРИ С-1

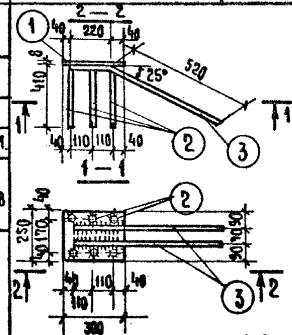

СПЕЦИФИКАЦИЯ АР-РЫ НА 1 ЭЛЕМЕНТ

МАРКА	№	ВЕЧЕН	К.ВО	ДЛИНА		ВЕС КГ		
				ПОЗ. М.М.	ВСЕХ М.	ПОЗ.	ВСЕХ	ЭЛЕМ.
ЗД-3	1	8х250	1	300	6,3	4,92	4,92	9,23
	2	Ф 12 А III	6	410	2,46	0,36	2,17	
	3	Ф 16 А III	2	740	4,46	1,17	2,34	

ПРИМЕЧАНИЯ:

1. ПРИМЕНЯТЬ ДУГОВУЮ СВАРКУ ПОД СЛАБОМ ФАУСА
2. ИСПОЛЬЗОВАТЬ СТАЛЬ МАРКИ ВСт-3пс б.

Сетка С-2

Т.П. 262-12-151
АЛЬБОМ VI

ЗАКЛАДНАЯ ДЕТАЛЬ ЗД-3

Т.П. 262-12-151
АЛЬБОМ VI

1976

ВЕЛЬСКИЙ ДОМ КУЛЬТУРЫ С ЗАЛОМ НА 300 МЕСТ С АДМИНИСТРАТИВНЫМИ ПОМЕЩЕНИЯМИ В КОНСТРУКЦИЯХ ИИ-047

АРМАТУРНЫЕ ИЗДЕЛИЯ С-1; С-2; С-3.
ЗАКЛАДНАЯ ДЕТАЛЬ ЗД-3.

ТИПОВОЙ ПРОЕКТ
262-12-151

АЛЬБОМ
VI
Лист
КМ-3

976
 СЕЛЬСКИЙ ДОМ КУЛЬТУРЫ С ЗАЛОМ НА
 300 МЕСТ С АДМИНИСТРАТИВНЫМИ ПО-
 МЕЩЕНИЯМИ
 1/В РОСТОВСКИХ УИ - 04/

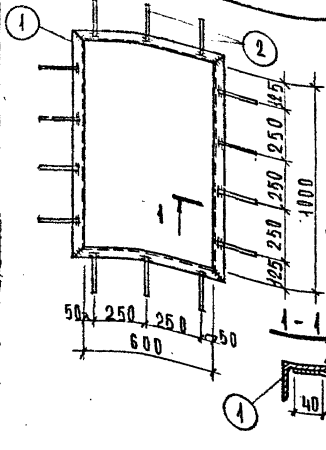

СПЕЦИФИКАЦИЯ СТАЛИ НА 1 ЭЛЕМЕНТ

МАРКА	№ СЕЧЕН.	К/Ф	ДЛИНА		ВЕС кг		
			ПОЗ. ММ	ВСЕХ М	ПОЗ.	ВСЕХ	ЭЛЕМ.
ЗА-8	1	L50x5	3600	3.60	13.6	13.6	15.15
	2	Ф8АІІ	4	280	9.92	0.111	

ПРИМЕЧАНИЕ СМ. ЗА-4 НА ЛИСТЕ КМ-4

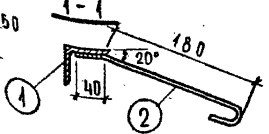

ЗА - 8

Т.П. 262-12-151
АЛЬБОМ VI

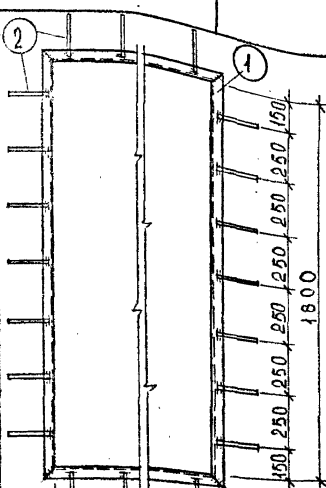

СПЕЦИФИКАЦИЯ СТАЛИ НА 1 ЭЛЕМЕНТ

МАРКА	№ СЕЧЕН.	К/Ф	ДЛИНА		ВЕС кг		
			ПОЗ. ММ	ВСЕХ М	ПОЗ.	ВСЕХ	ЭЛЕМ.
ЗА-9	1	L50x5	6800	6.80	29.5	29.5	32.38
	2	Ф8АІІ	26	280	7.29	0.111	



ПРИМЕЧАНИЕ СМ. ЗА-4 НА ЛИСТЕ КМ-4

ЗА - 9

Т.П. 262-12-151
АЛЬБОМ VI

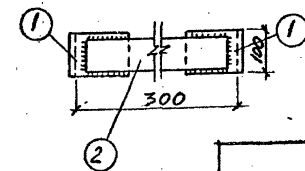
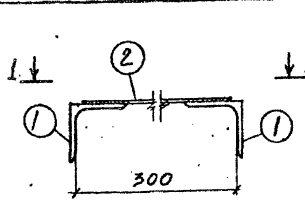

СПЕЦИФИКАЦИЯ СТАЛИ НА 1 ЭЛЕМЕНТ

МАРКА	№ СЕЧЕН.	К/Ф	ДЛИНА		ВЕС (кг)			
			ПОЗ. ММ	ВСЕХ М	ПОЗ.	ВСЕХ	ЭЛЕМ.	
	1	L40x9	2	100	0.2	1.94	3.88	4.85
	2	-80x6	1	250	0.25	0.95	0.95	

ПРИМЕЧАНИЕ

1. Сварки производить в соответствии с ГОСТ 10922-75.

ЦМ - 8

Т.П. 262-12-151
АЛЬБОМ VI

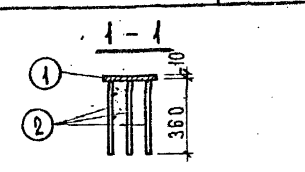

СПЕЦИФИКАЦИЯ СТАЛИ НА 1 ЭЛЕМЕНТ

МАРКА	№ СЕЧЕН.	К/Ф	ДЛИНА		ВЕС кг			
			ПОЗ. ММ	ВСЕХ М	ПОЗ.	ВСЕХ	ЭЛЕМ.	
ЗА-16	1	L240x10	1	270	0.27	5.08	5.08	7.96
	2	Ф12АІІ	9	360	0.32	3.24	2.88	

ПРИМЕЧАНИЕ:

1. Дуговая сварка под флюсом.

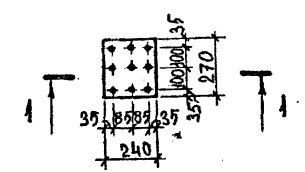

ЗА - 16

Т.П. 262-12-151
АЛЬБОМ VI

976 СЕЛЬСКИЙ ДОМ КУЛЬТУРЫ С ЗАЛОМ НА 300 МЕСТ С АДМИНИСТРАТИВНЫМИ ПОМЕЩЕНИЯМИ 1/В РОСТОВСКИХ УИ - 04/

ФАКЛАДНЫЕ ДЕТАЛИ ЗА-8; ЗА-9; ЗА-16. МЕТАЛЛИЧЕСКОЕ ИЗДЕЛИЕ ЦМ-8.

ТИПОВОЙ ПРОЕКТ АЛЬБОМ VI ЛИС 262-12-151 VI КМ-5

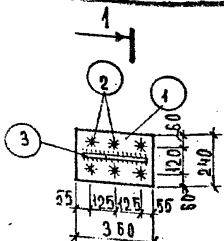

СПЕЦИФИКАЦИЯ СТАЛИ НА 1 ЭЛЕМЕНТ									
МАРКА	№ ПОЗ	СЕЧЕН. Ф	К-Т	ДЛИНА		ВЕС (кг)		ЭЛЕМ.	
				ПОЗ. ММ	ВСЕХ М	ПОЗ.	ВСЕХ		
3Д-11	1	240x4	4	360	0.36	8.44	8.44		
	2	φ18AIII	6	340	1.86	0.62	9.72	12.14	
	3	φ12AIII	4	320	0.32	0.28	0.28		

ПРИМЕЧАНИЯ:

1. СВАРКУ ПРОИЗВОДИТЬ В СООТВЕТСТВИИ С СН 393-69.
2. СВАРКА АВТОМАТИЧЕСКАЯ ДУГОВАЯ ПОД ФЛЮСОМ.

ЗАКЛАДНАЯ ДЕТАЛЬ 3Д-11
 Т.П. 262-12-151
 АЛЬБОМ VI

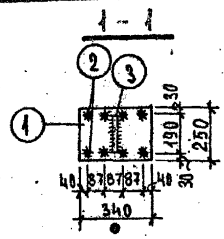

СПЕЦИФИКАЦИЯ СТАЛИ НА 1 ЭЛЕМЕНТ									
МАРКА	№ ПОЗ	СЕЧЕН. Ф	К-Т	ДЛИНА		ВЕС (кг)		ЭЛЕМ.	
				ПОЗ. ММ	ВСЕХ М	ПОЗ.	ВСЕХ		
3Д-13	1	250x4	4	340	0.34	6.68	6.68		
	2	φ8AIII	8	220	1.76	0.086	0.695	7.52	
	3	φ12AIII	4	170	0.17	0.151	0.15		

ПРИМЕЧАНИЕ СМОТРЕТЬ ДЛЯ 3Д-11

ЗАКЛАДНАЯ ДЕТАЛЬ 3Д-13
 Т.П. 262-12-151
 АЛЬБОМ VI

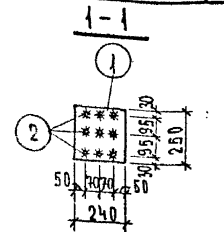

СПЕЦИФИКАЦИЯ СТАЛИ НА 1 ЭЛЕМЕНТ									
МАРКА	№ ПОЗ	СЕЧЕН. Ф	К-Т	ДЛИНА		ВЕС (кг)		ЭЛЕМ.	
				ПОЗ. ММ	ВСЕХ М	ПОЗ.	ВСЕХ		
3Д-12	1	250x4	4	240	0.24	4.7	4.7	5.48	
	2	φ8AIII	9	220	1.98	0.086	0.78		

ПРИМЕЧАНИЯ:

1. СВАРКА АВТОМАТИЧЕСКАЯ ДУГОВАЯ ПОД ФЛЮСОМ.
2. СВАРКУ ПРОИЗВОДИТЬ В СООТВЕТСТВИИ С СН 393-69.

ЗАКЛАДНАЯ ДЕТАЛЬ 3Д-12
 Т.П. 262-12-151
 АЛЬБОМ VI

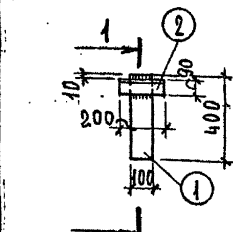

СПЕЦИФИКАЦИЯ СТАЛИ НА 1 ЭЛЕМЕНТ									
МАРКА	№ ПОЗ	СЕЧЕН. Ф	К-Т	ДЛИНА		ВЕС (кг)		ЭЛЕМ.	
				ПОЗ. ММ	ВСЕХ М	ПОЗ.	ВСЕХ		
А-1	1	100x6	1	400	0.400	1.89	1.89	7.53	
	2	L140x60x8	2	200	0.400	2.82	5.64		

ПРИМЕЧАНИЯ:

1. СВАРКУ ПРОИЗВОДИТЬ В СООТВЕТСТВИИ С ГОСТ 10922-75.

А-1
 Т.П. 262-12-151
 АЛЬБОМ VI

ПРЕДМЕТЫ: ЗАКЛАДНЫЕ ДЕТАЛИ И СПОРТИВНЫХ СООРУЖЕНИЙ ИМЕНА ВСЕХ ЭЛЕМЕНТОВ
 ЗАДАНИЕ: ЗАКЛАДНЫЕ ДЕТАЛИ И СПОРТИВНЫХ СООРУЖЕНИЙ ИМЕНА ВСЕХ ЭЛЕМЕНТОВ
 ЗАДАНИЕ: ЗАКЛАДНЫЕ ДЕТАЛИ И СПОРТИВНЫХ СООРУЖЕНИЙ ИМЕНА ВСЕХ ЭЛЕМЕНТОВ

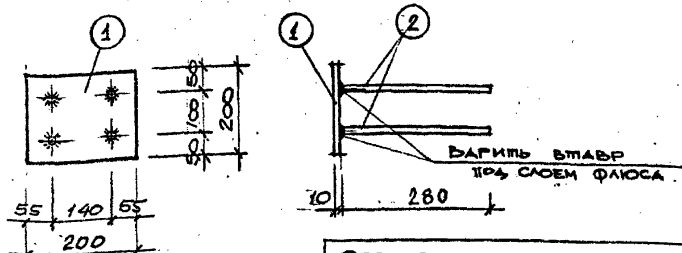

СПЕЦИФИКАЦИЯ НА ЭЛЕМЕНТ

МАРКА ЭЛ-ТА	№ ПОЗ	Ø, СЕЧ. ММ	К-Т	ДЛИНА		ВЕС, КГ	
				ИТ	ПОС	ВСЕХ	ЭЛ-ТА
ЗД-10н	1	200x10	2	280	0,28	3,15	3,15
	2	φ12 АІІ	4	280	1,12	0,25	0,96

ПРИМЕЧАНИЯ:

1. СВАРКА АВТОМАТИЧЕСКАЯ ДУГОВАЯ ПОД ФЛЮСОМ.
2. СВАРКИ ПРОИЗВОДИТЬ В СОТВЕТСТВИИ С СН 393-69.

ЗАКЛАДНАЯ ДЕТАЛЬ ЗД-10н

Т.П. 262-12-151

АЛЬБОМ VI

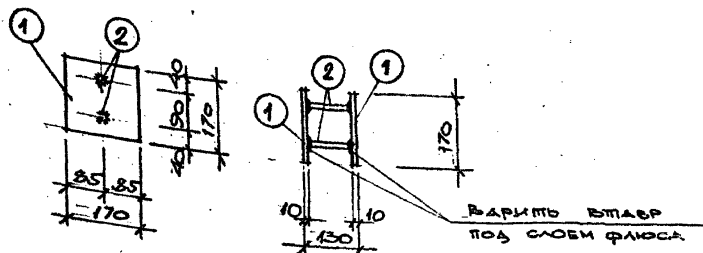

СПЕЦИФИКАЦИЯ НА ЭЛЕМЕНТ

МАРКА ЭЛ-ТА	№ ПОЗ	Ø, СЕЧ. ММ	К-Т	ДЛИНА		ВЕС, КГ	
				ИТ	ПОС	ВСЕХ	ЭЛ-ТА
ЗД-14н	1	170x10	2	170	0,34	2,27	4,54
	2	φ10 АІ	2	110	0,22	0,07	0,14

ПРИМЕЧАНИЯ СМ. НА ЗД-10н.

ЗАКЛАДНАЯ ДЕТАЛЬ ЗД-14

Т.П. 262-12-151

АЛЬБОМ VI

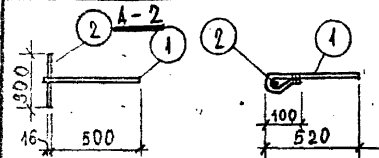

ПРИМЕЧАНИЯ СМ. НА ЗД-10н.

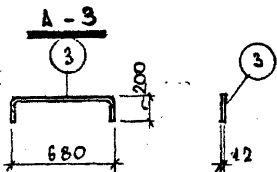

СПЕЦИФИКАЦИЯ НА ЭЛЕМЕНТ

МАРКА ЭЛ-ТА	№ ПОЗ	Ø, СЕЧ. ММ	К-Т	ДЛИНА		ВЕС, КГ	
				ИТ	ПОС	ВСЕХ	ЭЛ-ТА
А-2	1	φ12 АІ	1	620	0,62	0,55	0,55
	2	φ16 АІ	1	300	0,30	0,47	0,47
	3	φ12 АІІ	1	1080	1,08	0,96	0,96

АНКЕР А-2, А-3

Т.П. 262-12-151

АЛЬБОМ VI

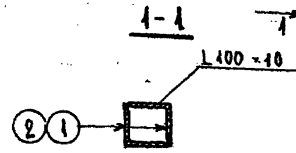
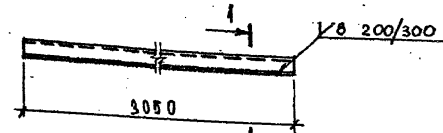

ПРИМЕЧАНИЯ СМ. НА ЗД-10н.

СПЕЦИФИКАЦИЯ НА ЭЛЕМЕНТ

МАРКА ЭЛ-ТА	№ ПОЗ	Ø, СЕЧ. ММ	К-Т	ДЛИНА		ВЕС, КГ	
				ИТ	ПОС	ВСЕХ	ЭЛ-ТА
М-11	1	1400x40	2	3050	6,10	46	92
	2	1400x40	2	8650	7,30	55	110

СТОЙКА М-11

ФАХФЕРКА М-12

Т.П. 262-12-151

АЛЬБОМ VI

1976 СЕЛЬСКИЙ ДОМ КУЛЬТУРЫ С БАЛОМ НА 300 МЕСТ С АДМИНИСТРАТИВНЫМИ ПОМЕЩЕНИЯМИ (В КОНСТРУКЦИЯХ ИИ-04).

ЗАКЛАДНЫЕ ДЕТАЛИ ЗД-10н, ЗД-14, АНКЕР А-2, А-3, СТОЙКА, ФАХФЕРКА М-11, М-12.

ТИПОВОЙ ПРОЕКТ 262-12-151

АЛЬБОМ VI ЛИСТ КМ-7

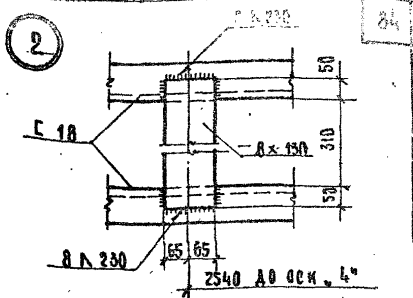
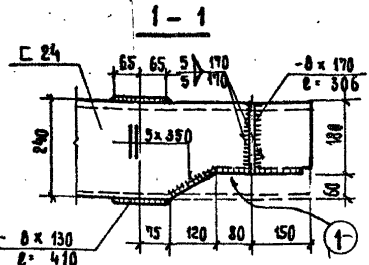
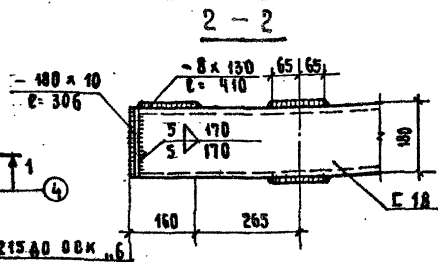
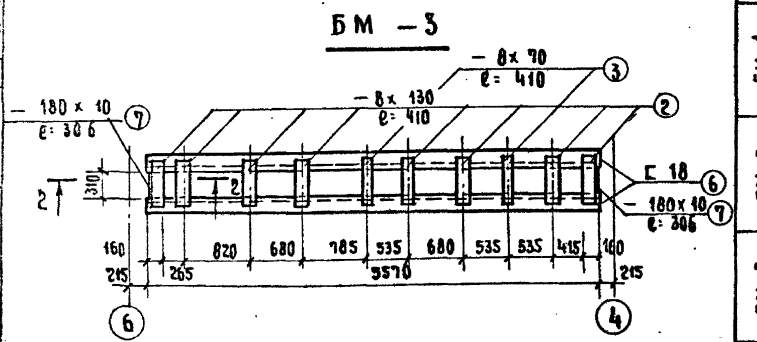
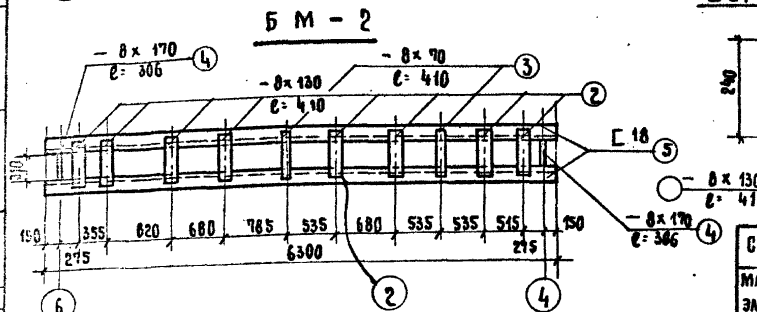
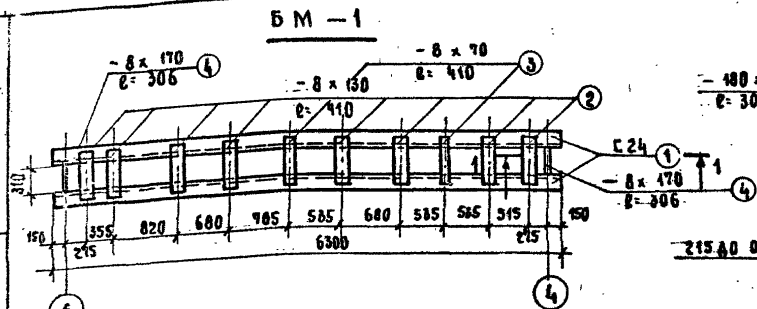

СПЕЦИФИКАЦИЯ СТАЛИ НА ЭЛЕМЕНТ

МАРКА	№ ЭЛ-ТА	СЕЧЕН. Ф	К-ВО ШТ.	ДЛИНА		ВЕС (КГ)		ЭЛЕМ.
				ПОЗ. М.М.	ВЕСХ М.	ПОЗ.	ВЕСХ	
БМ-1	1	С 24	2	6300	12.6	151.0	302.0	369.24
	2	- 8x130	16	410	6.56	3.34	53.5	
	3	- 8x70	4	410	1.64	1.8	7.21	
	4	- 8x170	2	306	0.612	3.27	6.53	
БМ-2	5	С 18	2	6300	12.6	103.0	206.0	273.24
	2	- 8x130	16	410	6.56	3.34	53.5	
	3	- 8x70	4	410	1.64	1.8	7.21	
	4	- 8x170	2	306	0.612	3.27	6.53	
БМ-3	6	С 18	2	5570	11.44	91.0	182.0	244.69
	7	-180x10	2	306	0.612	4.34	8.68	
	2	- 8x130	14	410	5.75	3.34	46.8	
	3	- 8x70	4	410	1.64	1.8	7.21	

ПРИМЕЧАНИЯ

1. СВАРКУ ПРОКОНДУКТИ В СООТВЕТСТВИИ С ГОСТ 10922-75

1976 СЕВЬСКИЙ ДОМ КУЛЬТУРЫ С ЗАЛОМ НА 300 МЕСТ С АДМИНИСТРАТИВНЫМИ ПОМЕЩЕНИЯМИ В КОНСТРУКЦИЯХ КИ-04

МЕТАЛЛИЧЕСКИЕ БАКИ БМ-1; БМ-2; БМ-3.

ТЯГОВЫЙ ПРОЕКТ АЛЬБОМ Лист 262-12-151 VI КМ-8

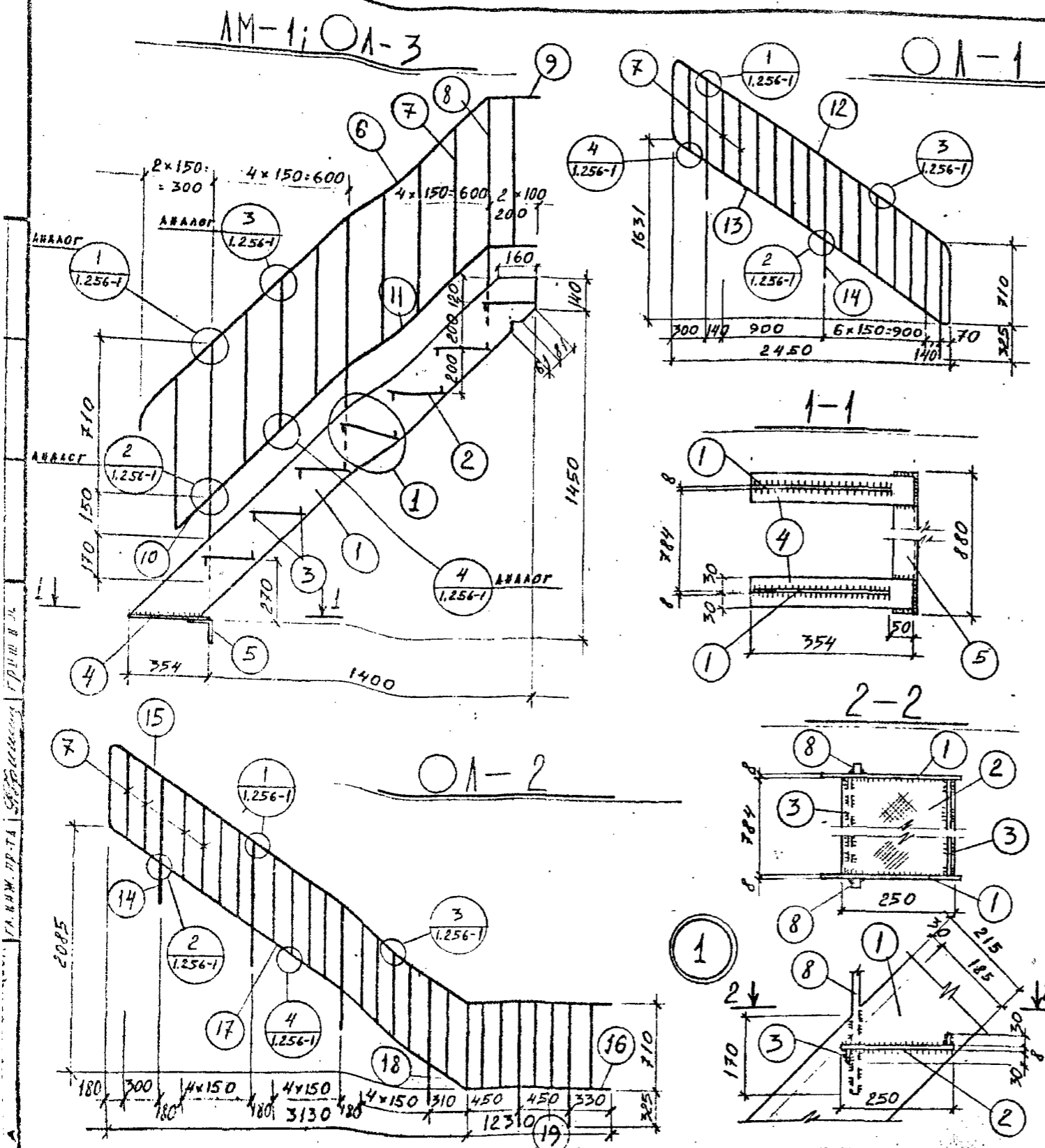

СПЕЦИФИКАЦИЯ МЕТАЛЛИЧЕСКИХ ВЪДЕЛЕЙ НА ОДНУ МАРКУ

МАРКА ЭЛ-ТА	№ ПОУ	Профиль	МАРКА СТАЛЬ	ДЛИНА ММ	КОЛ ШТ	ВЕС КГ			ГОСТ
						1 ПОУ	ВСЕХ	Марка	
ЛМ-1	1	-215x8	ВСТЗКП2	2420	2	32.7	65.4	182.90	ГОСТ 19903-74
	2	-250x8		784	7	13.5	94.5		ГОСТ 8568-57
	3	-30x4		784	13	0.736	9.57		ГОСТ 103-57
	4	-60x8		354	2	1.34	2.68		"
	5	L100x8		880	1	10.75	10.75		ГОСТ 8509-72
ОЛ-3 (2шт)	6	-40x4	ВСТЗКП2	2130	1	2.68	2.68	27.13	ГОСТ 103-57
	7	φ8 АІ		702	8	0.278	2.22		"
	8	-40x20	ВСТЗКП2	1026	3	6.46	19.35		ГОСТ 103-57
	9	-40x4	"	200	2	0.252	0.505		"
	10	-40x4	"	213	1	0.268	0.268		"
	11	-40x4	"	830	2	1.05	2.1		"
ОЛ-1 (2шт)	12	-40x4	"	4880	1	6.16	6.16	32.38	"
	13	-40x4	"	1230	2	1.55	3.1		"
	14	-40x20	"	1031	3	6.5	19.5		"
	7	φ8 АІ		702	13	0.278	3.62		"
ОЛ-2	15	-40x4	ВСТЗКП2	6210	1	7.85	7.85	58.29	ГОСТ 103-57
	16	-40x4	"	320	1	0.416	0.416		"
	17	-40x4	"	940	3	1.2	3.6		"
	18	-40x4	"	790	1	0.995	0.995		"
	19	-40x4	"	450	1	0.567	0.567		"
	14	-40x20	"	1031	6	6.5	39.0		"
7	φ8 АІ		702	21	0.278	5.85	"		

ПРИМЕЧАНИЯ

1. Изготовление лестницы ЛМ-1 должно производиться из сортового металла, деталей выправленных и хорошо очищенных от ржавчины и грязи.
2. После изготовления все конструкции ЛМ-1, ОЛ-1, 2, 3 должны быть окрашены за 2 раза масляной краской.
3. Работать совместно с мастерами КС-012, 011.
4. Ограждения ОЛ-1, 2, 3 изготавливать аналогично ограждениям по серии 1.256-1.

1976 СЕЛЬСКИЙ ДОМ КУЛЬТУРЫ С ЗАЛОМ НА 300 МЕСТ С АДМИНИСТРАТИВНЫМ ПОМЕЩЕНИЕМ И КОНСТРУКЦИЕЙ ЦК-04/

ЛЕСТНИЦА ЛМ-1. ОГРАЖДЕНИЯ ОЛ-1, 2, 3

ТИПОВОЙ ПРОЕКТ АЛЬБОМ VI ЛПСТ 262-12-151 КМ-9

ЗАДАЧА: ПРОЕКТИРОВАНИЕ И КОНСТРУКТИВНОЕ РЕШЕНИЕ
 ПРОЕКТА: ПРОЕКТИРОВАНИЕ И КОНСТРУКТИВНОЕ РЕШЕНИЕ
 ОБЪЕКТ: ПРОЕКТИРОВАНИЕ И КОНСТРУКТИВНОЕ РЕШЕНИЕ
 АДРЕС: ПРОЕКТИРОВАНИЕ И КОНСТРУКТИВНОЕ РЕШЕНИЕ
 ИМЯ И ФАМИЛИЯ: ПРОЕКТИРОВАНИЕ И КОНСТРУКТИВНОЕ РЕШЕНИЕ
 ПОДПИСЬ: ПРОЕКТИРОВАНИЕ И КОНСТРУКТИВНОЕ РЕШЕНИЕ
 М.П.: ПРОЕКТИРОВАНИЕ И КОНСТРУКТИВНОЕ РЕШЕНИЕ

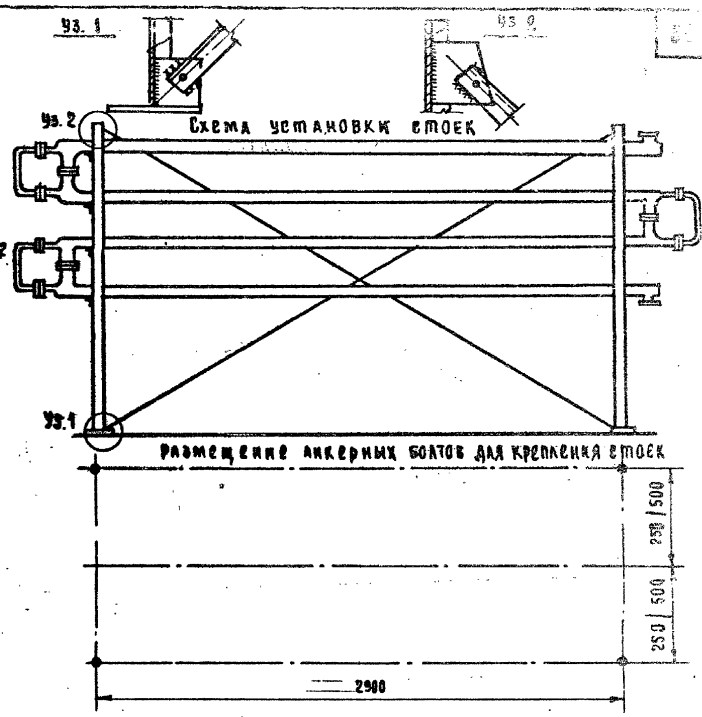
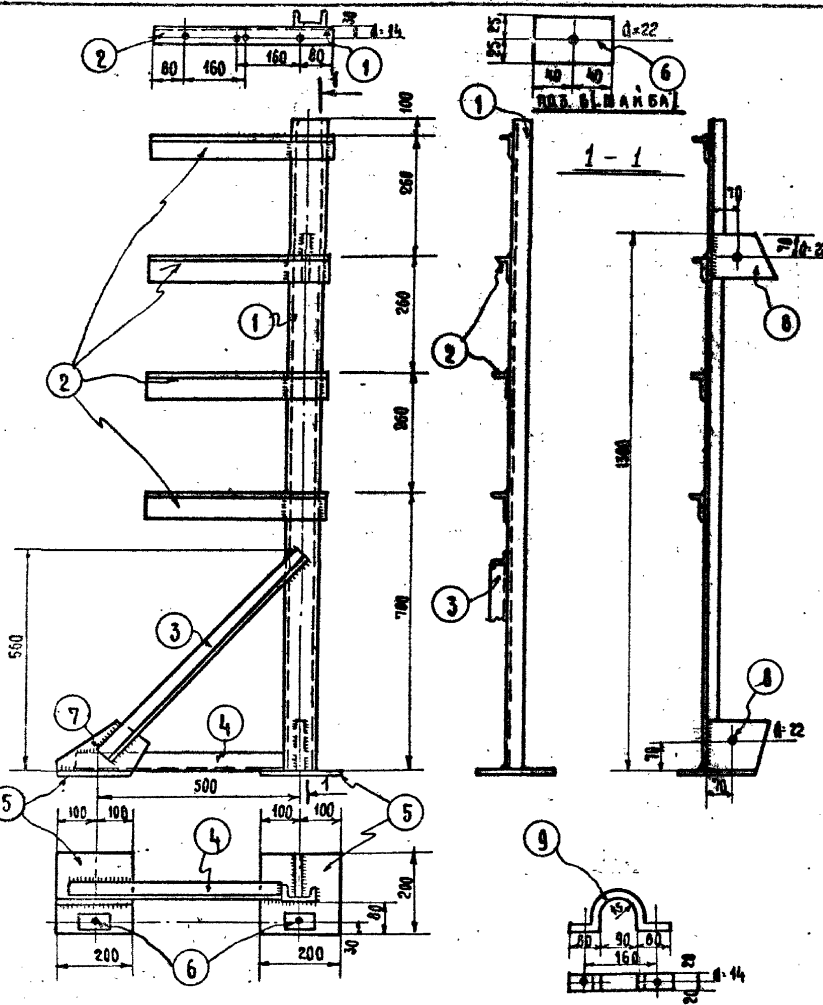

СПЕЦИФИКАЦИЯ НА ОДНУ ОТПРАВочНУЮ МАРКУ Т-26

№ ПОЗ.	Сечение	Длина мм	Кол-во шт.	Вес в кг		Метки	Примеч.
				шт.	номера		
1	Е 8	4580	1	12,4	12,4		
2	L 45x50x5	460	4	2,2	8,8		
3	L 45x4	920	1	2,0	2,0		
4	L 45x4	540	1	1,5	1,5		
5	-200x12	200	2	3,8	7,6		
6	-50x16	80	2	0,3	1,8		
7	-30x6	230	1	1,9	1,9		
8	-130x6	130	2	1,1	2,2		
9	-40x4	390	3	0,5	1,5		
НА СВАРНЫЕ ШВЫ 2°					0,2		

1978 ВЕЛЬСКИМ ДОМ КУЛЬТУРЫ В ЗАЛОМ НА 300 МЕСТ С АДМИНИСТРАТИВНЫМИ ПОМЕЩЕНИЯМИ / В КОНСТРУКЦИЯХ ИИ-04/

Стойка СТ-1. СХЕМЫ УСТАНОВКИ СТОЕК И РАЗМЕЩЕНИЯ АНКЕРНЫХ БОЛТОВ.

ТЕХНИЧЕСКИЙ ПРОЕКТ
 262-12-151
 АЛЬБОМ
 VI
 Лист
 КМ-10

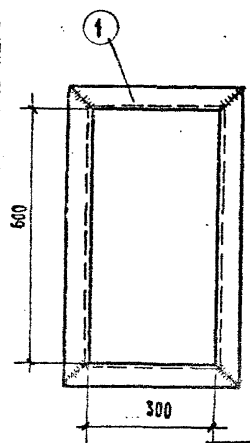

СПЕЦИФИКАЦИЯ СТАЛИ НА 1 ЭЛЕМЕНТ								
МАРКА ЭЛ. МА	№ ПОЗ	СЕЧЕН. КВ		ДЛИНА		ВЕС КГ		
		Ф	ШТ.	ПОЗ. ММ.	ВСЕХ М.	ПОЗ.	ВСЕХ	ЭЛЕМ.
ИМ-7	1	L50x5	1	2200	2,2	0,14	0,14	0,14

ПРИМЕЧАНИЯ.

1. Сварку производить электродами Э-42.
2. Сварку производить в соответствии с ГОСТ 10922-75.

ИМ-7
Т. П. 262-12-151
АЛЬБОМ VI

СПЕЦИФИКАЦИЯ СТАЛИ НА 1 ЭЛЕМЕНТ

МАРКА ЭЛ. МА	№ ПОЗ	СЕЧЕН. КВ		ДЛИНА		ВЕС КГ		
		Ф	ШТ.	ПОЗ. ММ.	ВСЕХ М.	ПОЗ.	ВСЕХ	ЭЛЕМ.
А-4	1	φ12 АІ	4	400	0,40	0,355	0,355	1377
	2	φ16 АІ	1	150	0,15	0,237	0,237	
	3	-100x10 І	1	100	0,10	0,785	0,785	
А-5	3	-100x10 І	1	100	0,10	0,785	0,785	0,974
	4	φ8 АІ	1	480	0,48	0,189	0,189	

ПРИМЕЧАНИЯ:

1. Для анкеров из арматурной стали А-1 не применять сталь марки ВСтЗкп2.
2. Сварку производить электродами Э-42.

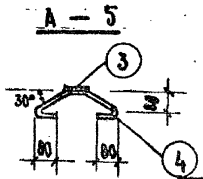
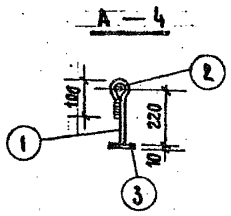

А-4; А-5
Т. П. 262-12-151
АЛЬБОМ VI

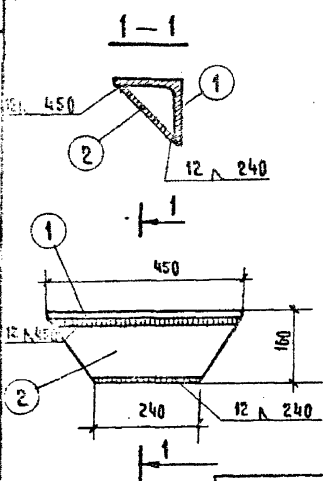

СПЕЦИФИКАЦИЯ СТАЛИ НА 1 ЭЛЕМЕНТ								
МАРКА ЭЛ. МА	№ ПОЗ	СЕЧЕН. КВ		ДЛИНА		ВЕС КГ		
		Ф	ШТ.	ПОЗ. ММ.	ВСЕХ М.	ПОЗ.	ВСЕХ	ЭЛЕМ.
ИМ-9	1	L160x16	1	450	0,45	17,3	17,3	23,7
	2	-150x12 І	1	450	0,45	6,4	6,4	

Примечание: см. для ИМ-7.

ИМ-9
Т. П. 262-12-151
АЛЬБОМ VI

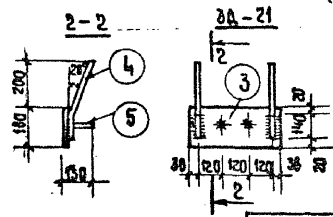
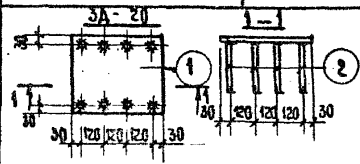

СПЕЦИФИКАЦИЯ СТАЛИ НА 1 ЭЛЕМЕНТ

МАРКА ЭЛ. МА	№ ПОЗ	СЕЧЕН. КВ		ДЛИНА		ВЕС КГ		
		Ф	ШТ.	ПОЗ. ММ.	ВСЕХ М.	ПОЗ.	ВСЕХ	ЭЛЕМ.
ЗД-20	1	-380x10 І	1	420	0,42	12,5	12,5	19,4
	2	-φ8 АІ	8	220	1,76	0,086	6,9	
ЗД-21	3	-180x10 І	1	420	0,42	5,94	5,94	6,4
	4	-φ8 АІ	2	375	0,75	0,15	0,3	
	5	-φ8 АІ	2	120	0,24	0,05	0,1	

ПРИМЕЧАНИЯ:

1. Сварка автоматическая дуговая под слоем флюса.

ЗД-20; ЗД-21
Т. П. 262-12-151
АЛЬБОМ VI

1976

СЕЛЬСКИЙ ДОМ КУЛЬТУРЫ С ЗАЛОМ НА 300 МЕСТ С АДМИНИСТРАТИВНЫМИ ПОМЕЩЕНИЯМИ / В КОНСТРУКЦИЯХ ИЖ-04/

МЕТАЛЛИЧЕСКИЕ ИЗДЕЛИЯ ИМ-7, ИМ-9, А-4, А-5.
ЗАКЛАДНЫЕ ЭЛЕМЕНТЫ ЗД-20, ЗД-21.

Технический проект
262-12-151

АЛЬБОМ VI
Лист КМ-11