

ТИПОВОЙ ПРОЕКТ  
**407-1-82**  
**АВТОМАТИЗИРОВАННАЯ ДИЗЕЛЬНАЯ**  
**ЭЛЕКТРОСТАНЦИЯ МОЩНОСТЬЮ 2×48 КВТ**  
**(VI-049-74)**

**СОСТАВ ПРОЕКТА:**

- Альбом I** — Пояснительная записка, Технологические чертежи.  
**Альбом II** — Архитектурно-строительные чертежи.  
Часть 1 — Здание в кирпиче.  
Часть 2 — Здание в бетонных блоках.  
**Альбом III** — Чертежи санитарно-технических систем и устройств.  
**Альбом IV** — Сметы.  
Часть 1 — Здание в кирпиче.  
Часть 2 — Здание в бетонных блоках.  
**Альбом V** — Заказы на спецификации.  
**Альбом VI** — Нестандартизованное оборудование. Узлы дистанционного управления на 2 агрегата.  
**ПРИМЕНЕННЫЕ МАТЕРИАЛЫ:**  
ТИПОВОЙ ПРОЕКТ „Автоматизированная дизельная электростанция № 407-1-82 мощностью 1×72 кВт.“  
**Альбом VI** — Нестандартизованное оборудование.  
Часть 1 — Система топливная с баком емкостью 250 литров  
Часть 2 — Система масляная с баком емкостью 250 литров  
Часть 3 — Бак для воды емкостью 60 литров  
Часть 4 — Бак для аварийного сброса масла емкостью 250 литров.  
Часть 5 — Шкаф для 4-х аккумуляторных батарей.

**ср 281-03**

РАЗРАБОТАН  
ПРОЕКТИРОВАН  
ГИПРОСВЯЗЬ

**Альбом II**  
**Часть 2**

УТВЕРЖДЕН Министерством связи СССР  
6 января 1976 г.  
ВВЕДЕН в действие институтом Гипросвязь  
с 15 мая 1977 г.  
Приказ №207 от 21 апреля 1977 г.

СОГЛАСОВАНО:  
 С.Н. БЕЛОВ  
 П.А. ТЕЛЕПНЕВ  
 А.Н. БУГАЛОВ  
 Б.С. АЛТАН  
 И.А. ПЛАМЭК  
 ГЛАВНЫЙ ИНЖЕНЕР ИЛТА  
 ИНЖЕНЕР ПРОЕКТА  
 НАЧ. ОТДЕЛА  
 ГЛАВ. КОНСТРУКТОР  
 РУК. ГРУППЫ  
 ГИПРОСВЯЗЬ  
 П. МОСКВА  
 1974

М-781.35.44  
 ИВ.Н° 51784  
 В.А.1  
 А.1

**ОСНОВНЫЕ ПОКАЗАТЕЛИ**

СТРОИТЕЛЬНЫЙ ОБЪЕМ — 219,5 м<sup>3</sup>  
 НА 1 КВТ. — 4,57 м<sup>3</sup>  
 ПЛОЩАДЬ ЗАСТРОЙКИ — 62,3 м<sup>2</sup>  
 ПЛОЩАДЬ ПРОИЗВОДСТВЕННАЯ — 44,62 м<sup>2</sup>  
 НА 1 КВТ. — 0,93 м<sup>2</sup>

**ХАРАКТЕРИСТИКА СТРОИТЕЛЬНЫХ КОНСТРУКЦИЙ**

ФУНДАМЕНТЫ-СБОРНЫЕ БЕТОННЫЕ  
 СТЕНЫ-КРУПНЫЕ ЛЕГКОБЕТОННЫЕ БЛОКИ  
 ПОКРЫТИЕ-СБОРНЫЕ ЖЕЛЕЗОБЕТОННЫЕ ПАНТЫ.  
 КРЫША-СОВМЕЩЕННАЯ С ПОКРЫТИЕМ, КРОВЛЯ-РУЛОННАЯ.  
 ПЕРЕГОРОДКИ-КИРПИЧНЫЕ  
 ПОЛЫ-ИЗ КЕРАМИЧЕСКИХ ПАНТОК И ЦЕМЕНТНЫЕ  
 ДВЕРИ НАРУЖНЫЕ И ВНУТРЕННИЕ-ТИПОВЫЕ  
 ОТДЕЛКА НАРУЖНАЯ-ШВЫ БЛОКОВ РАСШИВАЮТСЯ ФАСАДЫ  
 КРАСЯТСЯ СИАНАТНЫМИ ИЛИ ПЕРХЛОРВИНИЛОВЫМИ КРАСКАМИ  
 ОТДЕЛКА ВНУТРЕННЯЯ ШВЫ БЛОКОВ ЗАТИРАЮТСЯ, МАСЛЯНАЯ  
 ПОКРАСКА, ИЗВЕСТКОВАЯ ПОБЕЛКА.

Типовой проект разработан в соответствии с действующими нормами и правилами и предусматривает мероприятия, обеспечивающие взрывобезопасность и пожаробезопасность при эксплуатации здания или сооружения

/ ГЛАВНЫЙ ИНЖЕНЕР ПРОЕКТА / ГЛА. ТЕЛЕПНЕВ /

**СОДЕРЖАНИЕ АЛЬБОМА**

НАИМЕНОВАНИЕ	ИМ ЛИСТОВ ИЛИ МАРКА	ИМ СТРАНИЦ АЛЬБОМА
ТИТУЛЬНЫЙ ЛИСТ	1	1
ЗАГЛАВНЫЙ ЛИСТ	2	2
ФАСАДЫ	АС-1	3
ПЛАН, РАЗРЕЗ, ПЛАН ПОДПОЛЬНЫХ КАНАЛОВ И ЗАКАЛДНЫХ УСТРОЙСТВ.	АС-2	4
РАСКЛАДКА БЛОКОВ НАРУЖНЫХ СТЕН СЕЧЕНИЯ ПО ПОДПОЛЬНЫМ КАНАЛАМ И ПРИЯМКУ, ДЕТАЛИ УЗЛОВ	АС-3	5
ПЛАН ФУНДАМЕНТОВ, РАЗВЕРТКИ СТЕН И СЕЧЕНИЯ	АС-4	6
ПЛАНЫ ПОКРЫТИЯ, ПЕРЕМЫЧЕК, СЕЧЕНИЯ И ДЕТАЛИ	АС-5	7
СВОДНАЯ СПЕЦИФИКАЦИЯ	АС-6	8
ДЕТАЛИ КАРНИЗА, ПОКРЫТИЯ, ПОЛОВ И КРЕПЕЖНЫЕ КОЗЫРЬКА ВХОДА	АС-7	9
ФУНДАМЕНТ ДИЗЕЛЬ-ГЕНЕРАТОРА ДГА 48М, МОЩНОСТЬЮ 48 КВТ	КС-1	10
ФУНДАМЕНТ ДИЗЕЛЬ-ГЕНЕРАТОРА ДГА 24М, МОЩНОСТЬЮ 24 КВТ.	КС-2	11
ДЕТАЛИ УСТРОЙСТВА ГНЕЗД ПОД ФУНДАМЕНТНЫЕ БОЛТЫ, СЕЧЕНИЕ А-А	КС-3	12
И ФУНДАМЕНТ ПОД МАСЛОС ТИПА ВКС-1/16	КС-4	13
МЕТАЛЛИЧЕСКИЕ И ДЕРЕВЯННЫЕ КРЫШКИ ПОДПОЛЬНЫХ КАНАЛОВ И ПРИЯМКОВ	КС-5	14
ФУНДАМЕНТНЫЕ БОЛТЫ ДИЗЕЛЬ-ГЕНЕРАТОРА И РАДИАТОРА.	3А-1	15
ЭЛЕКТРООСВЕЩЕНИЕ		

**ПЕРЕЧЕНЬ**

ПРИМЕНЕННЫХ ГОСТ'ОВ, ЧЕРТЕЖЕЙ ТИПОВЫХ КОНСТРУКЦИЙ И ДЕТАЛЕЙ

ГОСТ 530-71 КИРПИЧ ГЛИНЯНЫЙ ОБЫКНОВЕННЫЙ  
 ГОСТ 8240-72 ШИВЕЛАЕРЫ.  
 ГОСТ 5781-77 СТАЛЬ АРМАТУРНАЯ ГОРЯЧЕКАТАННАЯ  
 ГОСТ 6727-53 ПРОВОДОКА СТАЛЬНАЯ НИЗКОУГЛЕРОДИСТАЯ ХОЛОДНОТЯНУТАЯ  
 ГОСТ 380-71 СТАЛЬ УГЛЕРОДИСТАЯ ОБЫКНОВЕННАЯ  
 ГОСТ 8509-72 СТАЛЬ ПРОКАТНАЯ УГЛЕВАЯ РАВНОБОКАЯ  
 ГОСТ 19425-74 БАЛКИ ДВУТАВРОВЫЕ ШВЕЛАЕРЫ  
 СТАЛЬНЫЕ СПЕЦИАЛЬНЫЕ СОРТАМЕНТЫ  
 ГОСТ 7338-65 РЕЗИНА ЛИСТОВАЯ ТЕХНИЧЕСКАЯ  
 ГОСТ 8568-57 СТАЛЬ ЛИСТОВАЯ РИФАЕНАЯ  
 СЕРИЯ 1.133-2 КРУПНЫЕ СТЕНОВЫЕ БЕТОННЫЕ ВЫПУСКИ 1-5 БЛОКИ  
 СЕРИЯ 1.116-1 ВЫП. 1- БЛОКИ БЕТОННЫЕ ДЛЯ СТЕН ПОДВАЛА.  
 СЕРИЯ 1.139-1 ВЫП. 1- ПЕРЕМЫЧКИ ЖЕЛЕЗОБЕТОННЫЕ ИЗДЕЛИЯ.  
 СЕРИЯ 1.141-1, ВЫПУСК 1/2- ЖЕЛЕЗОБЕТОННЫЕ ИЗДЕЛИЯ.  
 СЕРИЯ 1.137-3 ВЫПУСК 1- ЖЕЛЕЗОБЕТОННЫЕ ИЗДЕЛИЯ.  
 СЕРИЯ 1.135-1 АЛЬБОМ 1- ДВЕРИ ДЕРЕВЯННЫЕ ВХОДНЫЕ

АВТОМАТИЗИРОВАННАЯ ДИЗЕЛЬНАЯ ЗАЭКТРОСТАНЦИЯ МОЩНОСТЬЮ 2x48 КВТ

ЗАГЛАВНЫЙ ЛИСТ

ТИПОВОЙ ПРОЕКТ АЛЬБОМ ЛИСТ  
 407-1-82 II ЧАСТЬ 2 2









ИМ-132-28-82  
 ИМБ № 517-39  
 ВА 1 А.1  
 ГИПРОСВЯЗЬ  
 г. Москва  
 1974

**ПЛАН ФУНДАМЕНТОВ**  
 ФС4

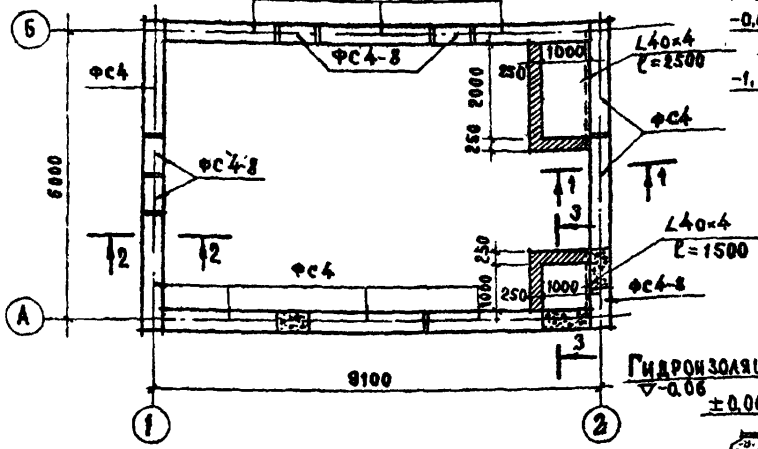

**РАЗВЕРТКА СТЕНЫ ПО ОСИ 1'**  
 ГИДРОИЗОЛЯЦИЯ

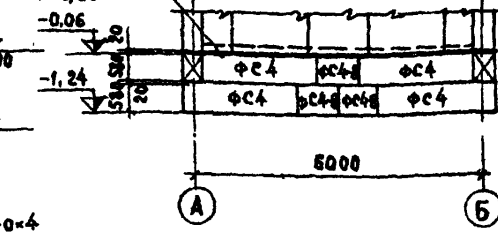

**РАЗВЕРТКА СТЕНЫ ПО ОСИ 2'**  
 ГИДРОИЗОЛЯЦИЯ

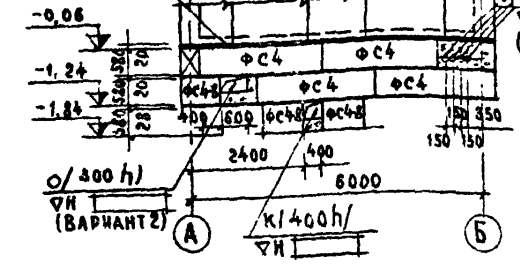

**РАЗВЕРТКА СТЕНЫ ПО ОСИ А'**  
 ГИДРОИЗОЛЯЦИЯ

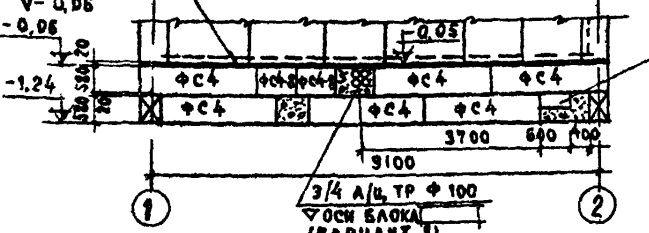

**СЕЧЕНИЕ 1-1**  
 ГИДРОИЗОЛЯЦИЯ

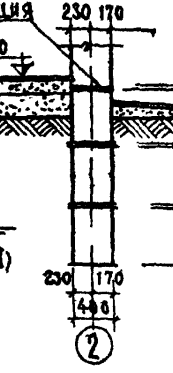

**СЕЧЕНИЕ 2-2**  
 ГИДРОИЗОЛЯЦИЯ

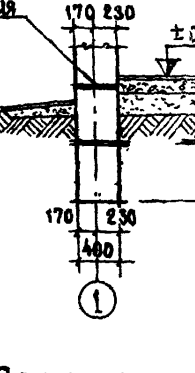

**СЕЧЕНИЕ 3-3**  
 ГИДРОИЗОЛЯЦИЯ

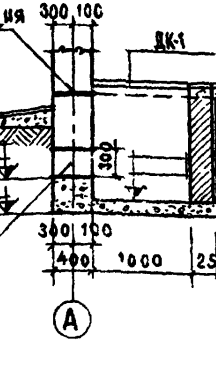

**РАЗВЕРТКА СТЕНЫ ПО ОСИ Б'**  
 ГИДРОИЗОЛЯЦИЯ

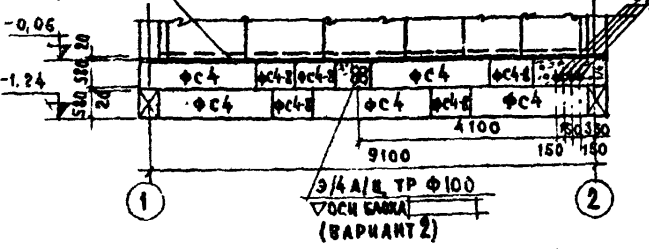

**ПРИМЕЧАНИЯ:**

1. Фундаменты запроектированы для площадок со спокойным рельефом, непросадочных, непучинистых грунтов и отсутствия грунтовых вод со следующими нормативными характеристиками:  $\gamma = 22$ ;  $\sigma^* = 3.02 \text{ кг/см}^2$ ;  $\epsilon = 150 \text{ кг/см}^3$ ;  $\chi = 1.8 \text{ т/м}^3$
2. При привязке проекта газбину заложения фундаментов определять по СН и П-15-74
3. Фундаменты приняты из сплошных бетонных блоков по каталогу серии 1.116-1. Кладку блоков вести на растворе марки 50. Нижний ряд блоков укладывается по выравненному песчаному основанию слоем 50мм. Местные заделки выполнять из бетона марки 100.
4. Горизонтальная гидроизоляция выполняется из 2-х слоев гидроустойкого рулонного материала по выравненной раствором поверхности стены на отметке -0,06.
5. Кладку приямков выполнять из полнотелого кирпича марки .45 на растворе марки .25. Кирпичную кладку, соприкасающуюся с грунтом обмазывать горячим битумом за 2 раза
6. Спецификация бетонных блоков дана на листе АС-7
7. За отметку ±0,00 принята отметка чистого пола, приподнятого над уровнем спланированной земли на 300мм

1974	Автоматизированная дизельная электростанция мощностью 2x48 кВт	План фундаментов Развертки стен и сечения	Типовой проект 407-1-82	АЛ.Б.М II Часть 2	Лист АС-5
------	--	--	----------------------------	-------------------------	--------------

сф 281-03





М-781.35.49

ИВ.№: 51744

В.А.1 А.1

СОГЛАСОВАНО

РАСЧЕТАМИ

НА ЧЕРТЕЖАХ

РА. ПРОЕКТА

ГИПРОСВЯЗЬ

А.Н. ЕВРАФОВ

В.С. АЛТАРН

РА. КОНСТРУКТОР

В.А. ПЛАМУК

В.Н. БРОНЦЕВА

РА. ГРУППЫ

П. МОСКВА

С.Н. БРОНЦЕВА

СОСТАВИЛА

ФУНДАМЕНТНЫЕ И ЦОКОЛЬНЫЕ БЛОКИ

НАИМЕНОВАНИЕ ИЗДЕЛИЯ	ОБОЗНАЧЕНИЕ	МАРКА	ГАБАРИТЫ мм			ВЕС кг	ОБЪЕМ БЕТОНА м³	ВЕС СТАЛИ кг	КОЛ-ВО ШТ	ОБЪЕМ БЕТОНА м³	НАИМЕНОВАНИЕ КАТАЛОГА И ЧЕРТ
			С	В	Н						
СТЕНОВЫЕ БЛОКИ	—	ФС 4	2380	400	580	1300	0,543	1,46	20	10,360	СЕРИЯ 1.116-1 Выпуск 1
	—	ФС 4-8	780	400	580	415	0,172	0,76	15	2,580	

Крупные стеновые бетонные блоки

НАИМЕНОВАНИЕ ИЗДЕЛИЯ	ОБОЗНАЧЕНИЕ	МАРКА	ГАБАРИТЫ мм			ВЕС кг	ОБЪЕМ БЕТОНА м³	ВЕС СТАЛИ кг	КОЛ-ВО ШТ	ОБЪЕМ БЕТОНА м³	НАИМЕНОВАНИЕ КАТАЛОГА И ЧЕРТ
			С	В	Н						
ПРОСТЕНОЧНЫЙ БЛОК	СБ1	НБ-922.4-а	1040	400	2180	981	0,818	7,2	2	1,636	СЕРИЯ 1.133-2 Вып. 1
	СБ2	НБ-1222.4-а	1840	400	2180	1820	1,080	10,02	6	6,480	
	СБ3	НБ-1522.4-а	1640	400	2180	1585	1,342	10,02	7	9,394	
ПРОСТЕЛ. БЛОК УГЛОВОЙ	СБ4	НБ3-722.4-а	815	400	2180	924	0,743	10,02	4	2,992	СЕРИЯ 1.133-2 Вып. 3
ПРОСТЕЛ. БЛОК ДОБРЫЙ	СБ5	НБ3-12.6.4-а	1340	400	580	337	0,286	1,58	6	1,716	
	СБ6	НБ3-15.6.4-а	1640	400	580	418	0,356	1,58	9	3,204	
ПРОСТЕЛ. БЛОК ДОБРЫЙ УГЛ	СБ7	НБ3Д-7.6.4-а	815	400	580	266	0,191	1,58	4	0,764	СЕРИЯ 1.133-2 Вып. 2 и 5
	СБ8	НБ-30.6.4-а	2980	400	580	684	0,546	35,260	2	1,092	
ПЕРЕМЫЧНЫЙ БЛОК	СБ9	НБ-30Д.4-а	2980	400	420	845	0,419	42,13	1	0,419	СЕРИЯ 1.133-2 Вып. 2
	СБ10	НБ-18.6.4-а	1780	400	580	419	0,348	8,515	3	1,044	
ПОЯСНОЙ БЛОК	СБ11	НБ-24.6.4-а	2380	400	580	568	0,484	11,423	6	2,904	СЕРИЯ 1.133-2 Вып. 2
	СБ12	НБ3-12.6.4-а	1190	400	580	260	0,211	7,526	2	0,422	
ПОЯСНОЙ БЛОК УГЛОВОЙ	СБ13	НБ3-12.6.4-а	1190	400	580	260	0,211	7,526	1	0,211	СЕРИЯ 1.133-2 Вып. 4
	СБ14	НБП-16.6.3-а	1480	280	600	304	0,244	5,165	3	0,732	
ПАРАПЕТНЫЙ БЛОК	СБ15	НБП-18.6.3-а	1780	280	600	367	0,294	5,312	4	1,176	СЕРИЯ 1.133-2 Вып. 4
	СБ16	НБП3-24.6.3-а	2380	280	600	472	0,373	5,757	2	0,746	
ПАРАПЕТНЫЙ БЛОК УГЛОВОЙ	СБ17	НБП3-24.6.3-а	2380	280	600	472	0,373	5,757	2	0,746	

Сборные железобетонные изделия

НАИМЕНОВАНИЕ ИЗДЕЛИЯ	ОБОЗНАЧЕНИЕ	МАРКА	ГАБАРИТЫ мм			ВЕС кг	ОБЪЕМ БЕТОНА м³	ВЕС СТАЛИ кг	КОЛ-ВО ШТ	ОБЪЕМ БЕТОНА м³	НАИМЕНОВАНИЕ КАТАЛОГА И ЧЕРТ	
			С	В	Н							
ПАНЕЛИ МНОГОПРЕДУЗЕТНЫЕ	ПК10-10.10	—	5980	990	220	1740	0,695	0,68	2	0,06	СЕРИЯ 1.141-1 Вып. 14 и 6	
												3
	ПК10-60.12	—	5980	1190	220	2110	0,843	0,69	2	0,02	СЕРИЯ 1.141-1 Вып. 14 и 2	
												3
ПЕРЕМЫЧКИ НЕ НЕСУЩИЕ	Б 18	—	1300	120	140	75	0,030	0,68	2	0,06	СЕРИЯ 1.139-1 Вып. 1	
												Б 13
СТУПЕНЬ БЕТОННАЯ	АС П	—	1030	330	148	113	0,041	—	—	4	0,164	
												ПАНЕЛИ БАЛКОННАЯ

МЕТАЛЛИЧЕСКИЕ ИЗДЕЛИЯ

НАИМЕНОВАНИЕ ИЗДЕЛИЯ	МАРКА	Ф ИЛИ СЕЧЕН.	ДЛИНА мм	ВЕС кг	КОЛ-ВО ШТ	ВЕС кг	ГОСТ ИЛИ ЧЕРТ
АНКЕРЫ ПАНТ ПОКРЫТИЯ	A-1	φ 10 АІ	1020	0,63	4	2,52	ГОСТ 5781-77
	A-2	φ 10 АІ	300	0,18	4	0,72	
АНКЕРЫ КРЕПЛЕНИЯ К СТЫРКА	A-3	φ 16 АІ	2320	3,67	2	7,34	ГОСТ 18240-72
	A-4	φ 16 АІ	300	0,18	2	0,36	
МОНТАЖНЫЕ БАШКИ И ОПОРНЫЕ УГОЛКИ	—	І и 2 А І	5760	220,61	2	441,22	ГОСТ 19425-74
	—	200 x 12	550	20,35	8	162,8	ЛИСТ АС-6
ОБРАМЛЕНИЕ ПОДПОЛЬНЫХ КАНАЛОВ	1	220 x 4	—	—	—	50,0	ЛИСТ АС-4
	2	232 x 20 x 4	—	—	—	20,0	
	3	φ 10 x 10	—	—	—	35,0	
	4	φ 6 А І	—	—	—	3,0	
	5	240 x 4	—	—	—	11,62	
РАМЫ ДЛЯ ВЕНТИЛЯЦИОННЫХ ОТВ. И АНКЕРЫ	—	250 x 4	—	—	—	52,06	ЛИСТ АС-2
	—	263 x 4	—	—	—	27,85	
4	φ 6 А І	—	—	—	—	1,00	

Крышки подпольных каналов

НАИМЕНОВАНИЕ ИЗДЕЛИЯ	МАРКА	ГАБАРИТЫ мм			ВЕС кг	КОЛ-ВО ШТ	ВЕС кг	НАИМЕНОВАНИЕ КАТАЛОГА И ЧЕРТ
		С	В	Н				
КРЫШКИ ПОДПОЛЬНЫХ КАНАЛОВ	K-1	600	400	5	10,15	17	172,55	ЛИСТ КС-5
	K-2	500	400	5	8,46	9	76,14	
	K-3	550	300	5	6,98	11	76,78	
	K-4	400	300	5	5,08	6	30,48	
ДК-1	1050	500	37	—	6	—		

Столярные изделия

НАИМЕНОВАНИЕ ИЗДЕЛИЯ	МАРКА	РАЗМЕРЫ БЛОКА		КОЛ-ВО ШТ	НАИМЕНОВАНИЕ КАТАЛОГА И Ч. № АЛЬБОМА
		В	Н		
ДВЕРЬ ПОЛУСТЕКЛЯНАЯ	ДВ.ВВ-2	1676	2088	2	СЕРИЯ 1.135-1 Альбом I

ПРИМЕЧАНИЕ:

1. ПАНЕЛИ ПЕРЕКРЫТИЙ МНОГОПРЕДУЗЕТНЫЕ МАРКИ ПК-10-60-10 И ПК-60-12 ПРИМЕНЯЮТСЯ ТОЛЬКО ДЛЯ ПОКРЫТИЯ В I И II СНЕГОВЫХ РАЙОНАХ.

1974 Автоматизированная дизельная электростанция мощностью 2,4 кВт

Сводная спецификация

Типовой проект 407-1-82 Альбом II Часть 2 Лист АС-7

сф 281-03

**Узел . А'**

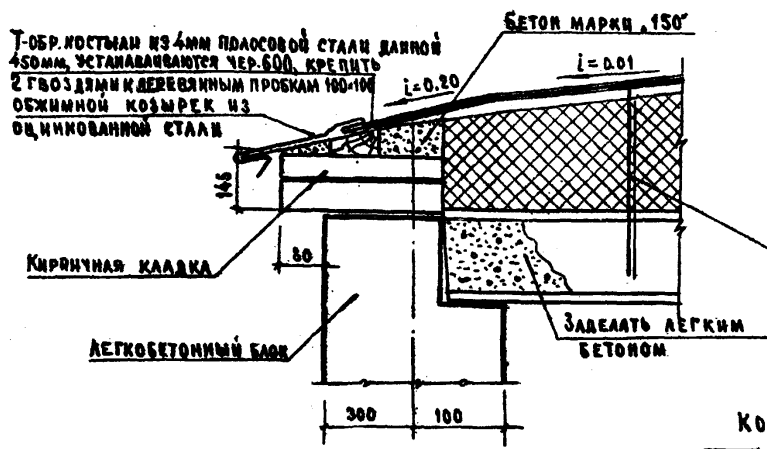

СЛОЙ ГРАВИЯ ВТОПЛЕННОГО В БИТУМНУЮ МАСТИКУ.  
 43 СЛОЙНЫЙ РЕБЕРИДНЫЙ КОВЕР ПО МАСТИКЕ.  
 ЦЕМЕНТАЯ СТЯЖКА МАРКИ 50<sup>т</sup> 1,5см. (ПРИ СМЫЧУХИ  
 МАТЕРИАЛАХ И МИНЕРАЛОВАТНЫХ ПАНТАХ-ЦЕМЕНТАЯ СТЯЖКА  
 ТОЩА 2,5см. АРМИРУЕТСЯ СЕТКОЙ ИЗ Ф3мм СЯЧЕЙКАМИ 200\*200мм).  
 УТЕПЛЯТЕЛЬ ПО ТАБЛИЦЕ.  
 ПАРОИЗОЛЯЦИЯ, СЛОЙ РУБЕРОИДА НА МАСТИКЕ.  
 (2 СЛОЯ ПРИ t° НИЖЕ -30°).  
 ЦЕМЕНТАЯ СТЯЖКА - 1.0см.  
 ЖЕЛЕЗОБЕТОННАЯ ПЛИТА

**Узел . В'**

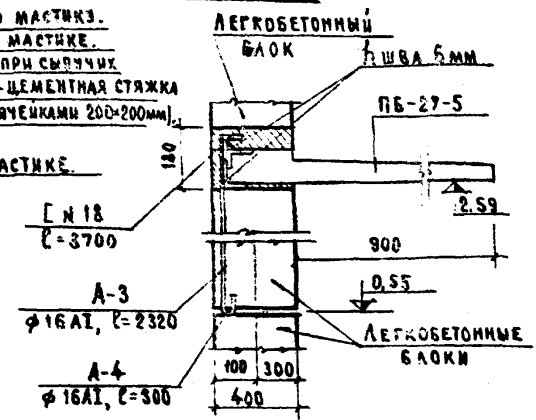

**ПРИМЕЧАНИЕ:** КОЗЫРЕК ВХОДА ПЕ-27-5 ДО ОКОНЧАНИЯ  
 УКЛАДКИ ПАНТ ПОКРЫТИЯ И ВОЗВЕДЕНИЯ НАРУЖНОЙ  
 КЛАДКИ СТЕНЫ ДО ОТМ. 3.96 НЕОБХОДИМО УКРЕПИТЬ  
 ВРЕМЕННЫМИ ДЕРЕВЯННЫМИ СТОЙКАМИ.

**АНКЕР А-3**  
 φ16A I, R=2320

**КОНСТРУКЦИЯ ПОЛОВ**

МАРКА ПОЛА	СХЕМА	НАИМЕНОВАНИЕ ЗА-ТОВ ПОЛА
1		1 КЕРАМИЧЕСКАЯ ПЛИТКА ГОСТ 6787-69, l=10-13мм 2 ПРОСЛОЖКА И ЗАПОЛНЕНИЕ ШОВОВ ИЗ ВЕЩНОГО ПЕСЧАНОГО РАСТВОРА 0-15мм 3 БЕТОННЫЙ ПОДСТАИЛОЩИЙ СЛОЙ 100мм, l=100. 4 ШЕБЕНЬ ВТРАМБОВАННЫЙ В ГРУНТ НА ГЛУБИНС 4см.
2		1 БЕТОННОЕ ПОКРЫТИЕ М-200, l=20мм. 2 БЕТОННЫЙ ПОДСТАИЛОЩИЙ СЛОЙ М-100 l=100мм 3 ШЕБЕНЬ ВТРАМБОВАННЫЙ В ГРУНТ НА ГЛУБИНУ 4см.

**Узел . Б'**

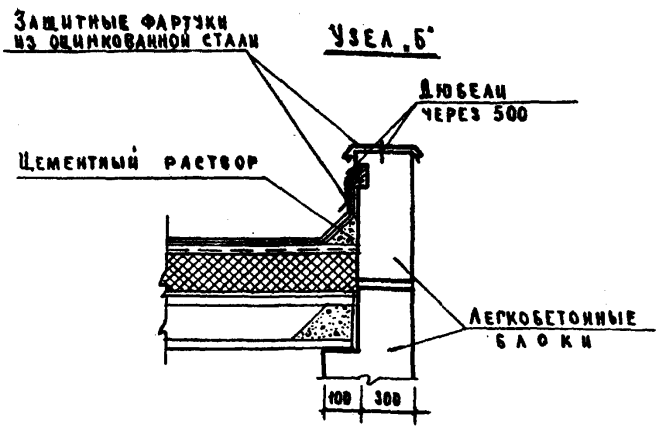

**ТАБЛИЦА УТЕПЛЯТЕЛЕЙ (в см)**

ВИДЫ УТЕПЛЯТЕЛЕЙ	МАТЕРИАЛ УТЕПЛЯТЕЛЯ	γ кг/м³	РАСЧЕТНАЯ НАРУЖНАЯ t°С		
			-20	-30	-40
ПАИТКИ	ПЕНОБЕТОН	500	10	15	18
	ГАЗОБЕТОН	400	10	14	15
		300	10	12	14
	ПЕНОСТЕКАО	400	10	14	16
	ГАЗОСТЕКАО	300	8	12	14
	ПЕНОРИПС И ГАЗОРИПС	500	10	14	18
ЗАСЫПКА	МИНЕРАЛОВАТНЫЕ ПАНТЫ	300	5	7	10
		500	8	11	14
	КЕРАМЗИТ	500	12	16	21
	ШАЛК	700	12	17	
		300	13	18	

ГИПРОСВЯЗЬ  
 Г. МОСКВА  
 М-737.70.16  
 ИВР.№ 51742  
 В.А.1 А.1  
 Г.А. ТЕЛЕЖНИКОВ  
 А.М. БЕРНОВ  
 К.С. ЛАВРОВ  
 И.А. ПЛАЧУК  
 И.А. ПЛАЧУК  
 Г.А. НИЖ. ОР-ТА  
 И.А. ОТЕЛА  
 Г.А. КОНСТРУКТОР  
 Р.У.К. ГРИЗЛИ  
 В.С.СТАВЛА

1974 Автоматизированная дизельная электростанция мощностью 2-48кВт. Детали карниза, покрытия, полов и крепление козырька входа. Типовой проект 407-1-82. Альбом II Часть 2 Лист КЕ-1

СОГЛАСОВАНО  
М-732.20.57

ИНВ. № 51743  
В.А.1

Г.А. ТЕЛЕПОВ  
В.В. ЧИВШЕВ  
Б.С. АЛСТАНА  
М.А. ПЛАВЦ  
Р.Д. БИКОВА

Г.И. ПИР-ТА  
И.А. ОДЕЛА  
Г.А. КОНСТАНТ  
Р.К. ТРУБНИ  
С.А. СОСТАВНА

ГИПРОСВЯЗЬ  
Г. МОСКВА

**Ф А С А Д**

**РАЗРЕЗ 1-1**

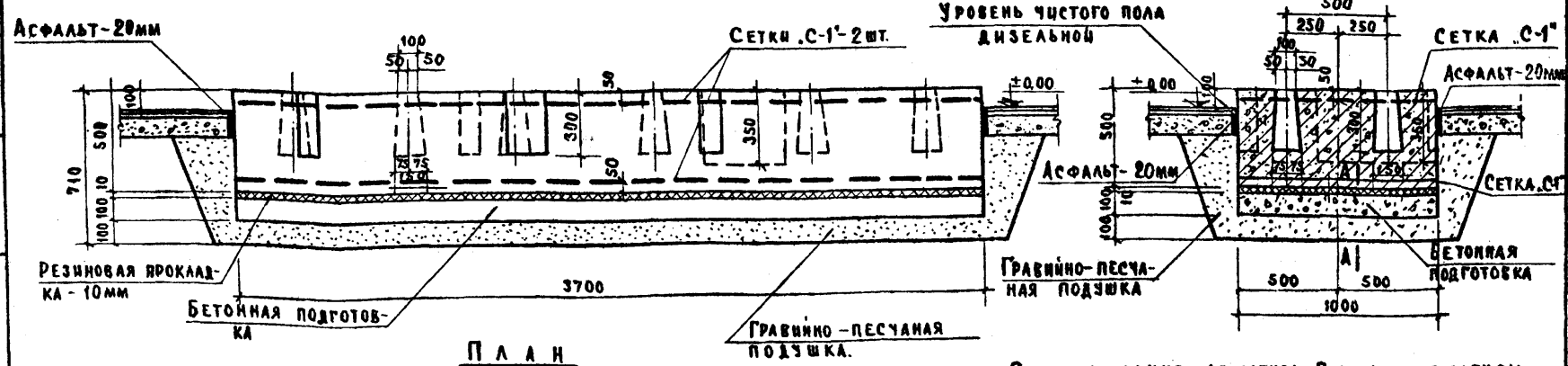

**П Л А Н**

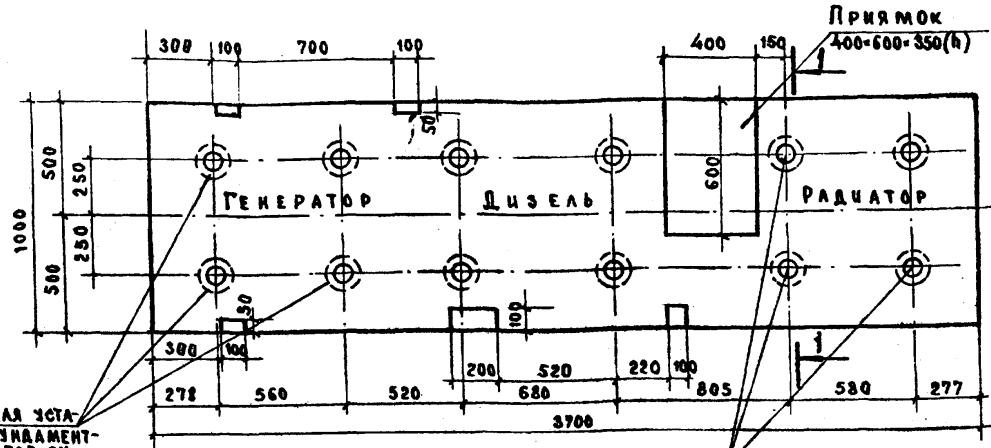

**СПЕЦИФИКАЦИЯ АРМАТУРЫ. ВЫБОРКА АРМАТУРЫ**

МАРКА СЕТКИ	№ ПОЗ	Ф И К А ДАННА СТЕЖЬ В М.М.	КВАДРАТН. СЕТКА В М.М.	ОБЩАЯ ДЛИНА М	Ra КГ/СМ <sup>2</sup>	Ф И К А ДАННА СТЕЖЬ В М.М.	ОБЩАЯ ДЛИНА В М	ВЕС В КГ.	
С-1' 2шт	1	8А-I	3650	7	25.55	21.00	8А-I	98.6	38.95
	2	8А-I	950	25	23.75				
ИТОГО:								СТАЛИ 38.95КГ. БЕТОНА - 1.85М <sup>3</sup>	

**СЕТКА С-1'**

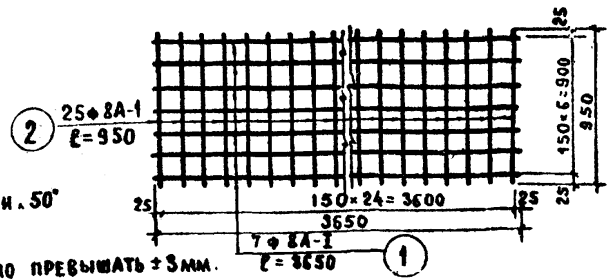

**ПРИМЕЧАНИЯ:**

- 1 Материалом фундамента служит бетон марки 100. Бетонную подготовку выработать из бетона марки 50.
- 2 Фундамент укладывается на резиновую прокладку толщиной 10мм по ГОСТ 7338-65.
- 3 Заливку болтов производить раствором марки 100 на крупнозернистом песке.
- 4 Верхняя грань фундамента выравнивается по уровню, отклонение от горизонтали не должно превышать ±3мм.
- 5 Детали устройства гнезд под фундаментные болты и сечение А-А см. лист КС-4.

1974	Автоматизированная дизельная электростанция мощностью 2-48 кВт.	Фундамент дизель-генератора типа ДГА-48м мощностью 48 кВт.	Типовой проект 407-1-82	Альбом I часть 2	Лист КС-2
------	---	--	-------------------------	------------------	-----------

сф 281-03

ГИПРОСВЯЗЬ  
 г. Москва  
 И. И. ЗАБЕЖИНСКИЙ  
 В. В. НАБРЕВ  
 В. С. АСТАХИН  
 И. А. ПАШУК  
 П. Д. БИКОВА  
 И. А. ИЖ. ПР-ТА  
 МАТ. ОТДЕЛ  
 Г. А. КОНСТРУКТОР  
 Р. К. ГРУППЫ  
 С. В. ТАВНА

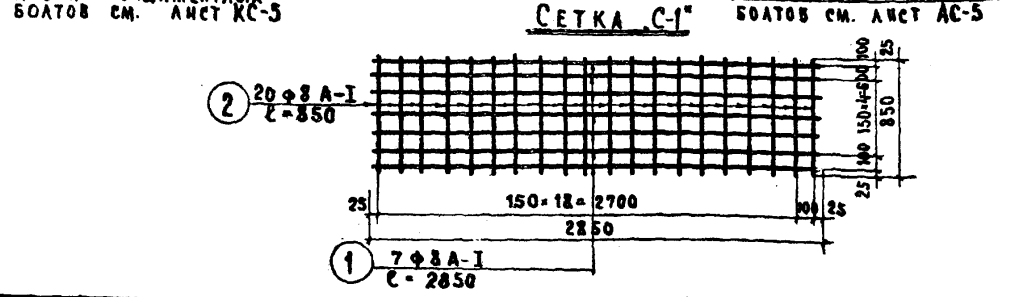
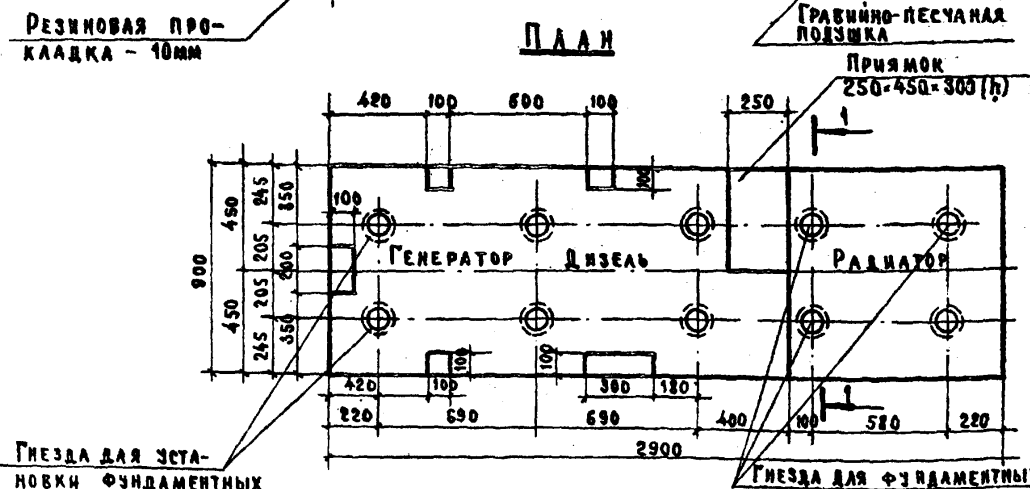
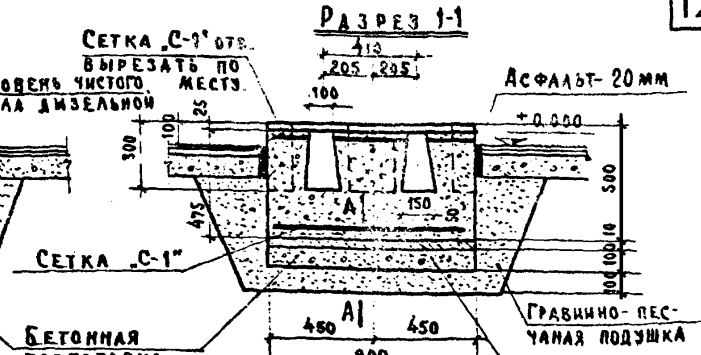
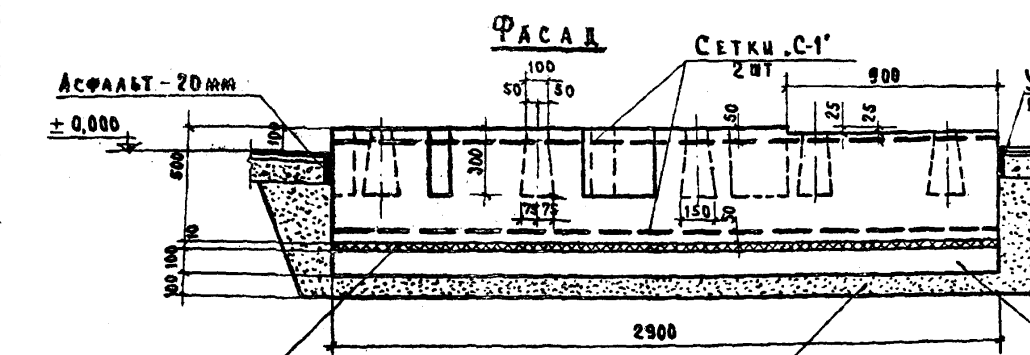

**СПЕЦИФИКАЦИЯ АРМАТУРЫ**

**ВЫБОРКА АРМАТУРЫ**

МАРКА СЕТКИ	ИД ПОЗ	ФИКА СТЕЖ В ММ.	ДЛИНА СТЕЖ В ММ.	КОЛ-ВО СТЕЖ	Общая длина в м.	R A кг/см <sup>2</sup>	ФИКА СТЕЖ В ММ.	Общая длина в м.	ВЕС СТЕЖ В КГ.
С-1 2 шт	1	8А-І	2850	7	19.95	2100	8А-І	73.90	29.20
	2	8А-І	850	20	17.00				
Итого:									СТАЛ- 29.20 КГ БЕТОНА - 1.3 М <sup>3</sup>

**ПРИМЕЧАНИЯ:**

1. Материалом фундамента служит бетон марки .100.
2. Бетонную подготовку выполнять из бетона марки .100.
3. Фундамент укладывается на резиновую прокладку толщиной 10мм, ГОСТ 7338-65\*\*
4. Заливка болтов производить раствором марки .100 на крупнозернистом песке.
5. Верхняя грань фундамента выравнивается по уровню, отклонение от горизонтали не должно превышать ±3мм
6. Детали устройства гнезд под фундаментные болты и сечение А-А см. лист КС-4.

1974	Автоматизированная дизельная электростанция мощностью 2×24 кВт.	Фундамент дизель-генератора типа ДГА-24м мощностью 24 кВт	Типовой проект 407-1-82	Альбом II часть 2	Лист КС-3
------	---	---	-------------------------	-------------------	-----------

200 281-03



ГИПРОСВЯЗЬ  
 Г. МОСКВА  
 И. В. В. П. ТА  
 МАТ. ОТДЕЛ  
 РА. КОНСТРУКТ.  
 РЭК. ГРУППА  
 СОСТАВЛЯ  
 И. А. ТЕЛЕШЕВ  
 В. В. МАЛЫШЕВ  
 Б. С. АЛЛАХАН  
 И. А. БАЛМУЖ  
 Р. Д. БИРЮКОВ  
 СОГЛАСОВАНО  
 М-737.70.14  
 ЧИЖ. № 31746  
 В. А. 1  
 А. 1

**Общий вид  
МЕТАЛЛИЧЕСКОЙ КРЫШКИ.**

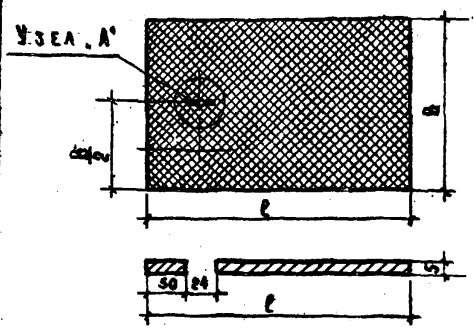

**Узел А'**

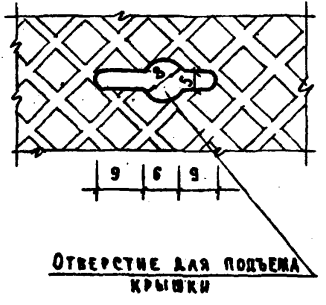

**Крышка АК-1**

Крышку обить кровельной сталью со всех сторон

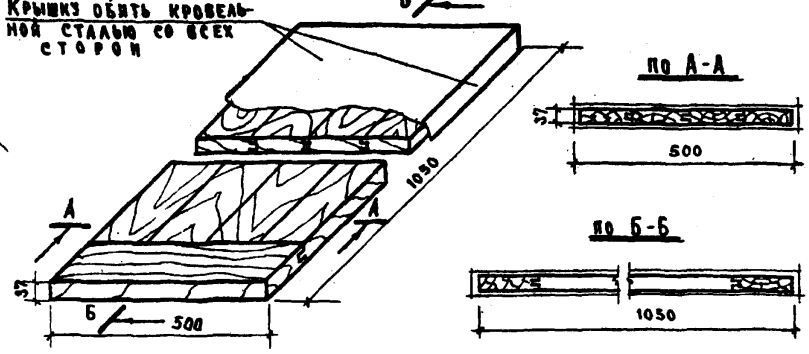

**Расход материала на одну крышку АК-1**

- 1. ДРЕВЕСИНЫ - 0,016м<sup>3</sup>
- 2. Кровельной оцинкованной стали - 1,1м<sup>2</sup>

**ПРИМЕЧАНИЯ:**

- 1. Металлические крышки изготавливаются из рифленой листовой стали по ГОСТ 8588-57
- 2. Для деревянной крышки применяется древесина хвойных пород I сорта с влажностью до 15%

**Фундаментный болт дизель-генератора и радиатора**

РАМА ДИЗЕЛЬ-ГЕНЕРАТОРА  
Гайка и радиатора

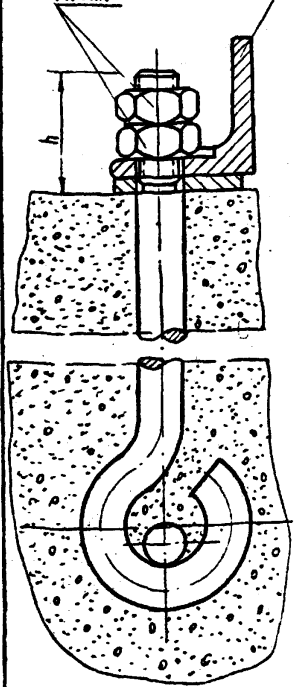

**ДЕТАЛЬ А'**

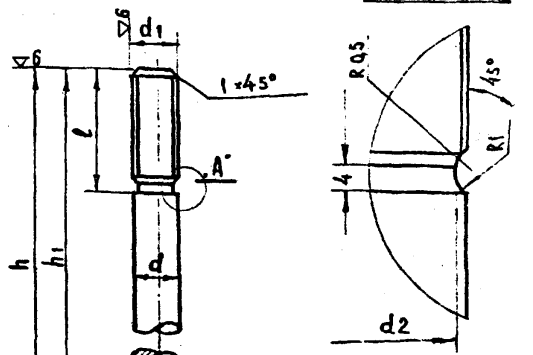

**КЛИН**

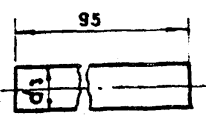

АГРЕГАТ	ФУНДАМЕНТНЫЙ БОЛТ (В ММ)							ГАЙКА мм	КЛИН d3 мм		
	d	d1	l	d2	h	h1	высота длина			h	
ДИЗЕЛЬ-ГЕНЕРАТОР ДГА-48М	27	M27x2	70	24	350	302	515	Крст 27 ГОСТ 2590-71 ст. 5 ГОСТ 380-71	70	M27x2	27
ДИЗЕЛЬ-ГЕНЕРАТОР ДГА-24М	20	M20x1,5	55	17,2	330	232	425	Крст 20 ГОСТ 2590-71 ст. 5 ГОСТ 380-71	55	M20x1,5	20
РАДИАТОР ДГА-(48+24)М	16	M16x1,5	55	13	330	232	425	Крст 16 ГОСТ 2590-71 ст. 5 ГОСТ 380-71	55	M16x1,5	16

1974 Автоматизированная дизельная электростанция мощностью 2-48квт. Металлические деревянные крышки для подпольных каналов и прямых. Фундаментный болт дизель-генератора и радиатора. Типовой проект 407-1-82. Альбом II Часть 2. Лист КС-5

М-664.45.29

ИИР № 51747

В.А.1 А.1

СОГЛАСОВАНО:  
 ШАЛОШОВ ЕН.  
 ЗАБАВСКИЙ ОР.  
 СТРОВ А.М.  
 КАВЫНА Е.А.

НАЧ. ПРОЕКТА  
 ШАЛОШОВ ЕН.  
 А. СВЕЧЕНКО  
 ИИР ТРЭВМ  
 УСЛОВИТЕЛИ

ГИПРОСВЯЗЬ

г. Москва

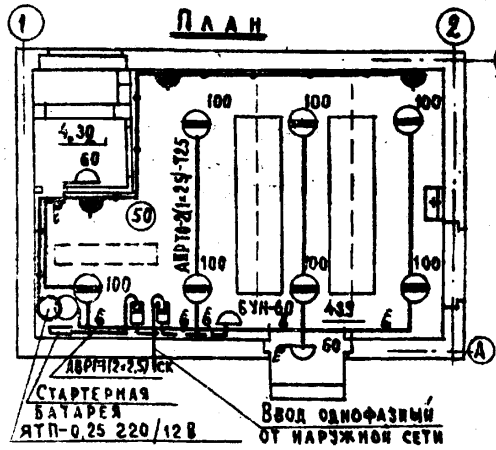

**УСЛОВНЫЕ ОБОЗНАЧЕНИЯ:**

- Линия сети и рабочего освещения
- - - - - Линия сети аварийного освещения
- Линия сети 12В.
- — Автоматический выключатель.
- — Ящик с понижающим трансформатором напряжением 220/12В
- ⊖ — Светильник полностью непроницаемый типа „ППР“
- ⊕ — Светильник настенный уплотненный с лампой накаивания типа БУН-60М
- ⦿ — Розетка штепсельная герметическая
- ⊖ — Выключатель двухполюсный герметический
- ⊙ — Нормируемая минимальная освещенность влк.
- 105 — Площадь помещения в м<sup>2</sup>

№	ШИФР ОБЩЕГОДНОЙ КЛАССИФИКАЦИИ	НАИМЕНОВАНИЕ И ТЕХНИЧЕСКАЯ ХАРАКТЕРИСТИКА ОСНОВНОГО И КОМПЛЕКТУЮЩЕГО ОБОРУДОВАНИЯ, ПРИБОРОВ, АРМАТУРЫ, КАБЕЛЬНЫХ И ДРУГИХ ИЗДЕЛИЙ	ТИП МАРКА КАТАЛОГ № ЧЕРТЕЖА	№ ПОЗИЦИИ ПО ТЕХНОЛОГИЧЕСКОМУ ПРОЦЕССУ	ЗАВОД-ИЗГОТОВИТЕЛЬ ДЛЯ ИМПОРТНОГО ОБОРУДОВАНИЯ-КАБЕЛИ СТРАНА. ФИРМА	ЕДИНИЦА ИЗМЕРЕНИЯ	КОЛ-ВО	МАТЕРИАЛ	ВЕС В КГ	СТОИМОСТЬ (ПО СМЕТУ)
1	2	3	4	5	6	7	8	9	10	11
<b>I ОБОРУДОВАНИЕ:</b>										
1.		Автоматический выключатель двухполюсный переменного тока с тепловым расцепителем на ток уставки 10А в металлическом кожухе.	АП-50-2Т		КУРСКИЙ ЭЛЕКТРОАППАРАТНЫЙ ЗАВОД	шт	1			
2.		Автоматический выключатель двухполюсный постоянного тока с тепловым расцепителем на ток уставки 10А в металлическом кожухе.	АП-50-2Т		КУРСКИЙ ЭЛЕКТРОАППАРАТНЫЙ ЗАВОД	шт	1			
<b>II КАБЕЛЬНЫЕ ИЗДЕЛИЯ:</b>										
3.		Кабель с алюминиевыми жилами с резиновой изоляцией в поливинилхлоридной оболочке сечением 2,25 мм <sup>2</sup>	АВРП-660			км	0,002			
4.		Провод с алюминиевыми жилами с резиновой изоляцией для прокладки в трубах сечением 2,5 мм <sup>2</sup>	АПРТО-380			км	0,140			
<b>III МАТЕРИАЛЫ:</b>										
6.		Светильник полностью непроницаемый.	ППР-100			шт	7			
6.		Светильник настенный уплотненный с лампой накаивания	БУН-60М			шт	3			
7.		Ящик с понижающим трансформатором типа ОСО-0,25 мощностью 0,25 кВт напряжением 220/12В.	ЯТП-0,25			шт	1			
8.		Выключатель герметический двухполюсный	ВГПМ2-10			шт	7			
9.		Розетка штепсельная двухполюсная брызгозащищенная 220В, 6А	У-220			шт	3			
10.		Лампа накаивания железнодорожная напряжение 24В, 25Вт	Ж-24-25			шт	1			
11.		Лампа накаивания мощностью 100Вт напряжение 220В	НГ-220-100			шт	7			
12.		Лампа накаивания мощностью 60Вт на напряжение 220В	НГ-220-60			шт	3			
13.		Труба стальная тонкостенная наружный диаметр 26,0мм с толщиной стенки 1,8 мм.	ГОСТ 107-04-53			м	60			

**УКАЗАНИЕ ПО МОНТАЖУ:**

1. Сеть рабочего и аварийного электроосвещения выполняется проводом АПРТО-380 сечением 2(1×2,5)мм<sup>2</sup> по стенам и потолку в стальных трубах и кабелем марки АВРП-660 сечением 1(2×2,5)мм<sup>2</sup>
2. Рабочее электроосвещение выполняется светильниками типа ППР-200, а аварийное - светильниками типа БУН-60М
3. Автоматические выключатели и ящик с понижающим трансформатором установить на высоте 2,0м, двухполюсные выключатели на высоте 1,6м штепсельные розетки на высоте 0,8м от пола.
4. Корпуса электрооборудования, светильников и стальные трубы электропроводок заземлить через нулевой провод сети.
5. Монтаж сетей выполнить в соответствии с „ПУЭ“ и „ПТБ“

1974

Автоматизированная дизельная электростанция мощностью 2,48кВт.

ЭЛЕКТРООСВЕЩЕНИЕ

Типовой проект  
407-1-82

Альбом  
II  
Часть 2

Лист  
ЭЛ-1

сф 281-03

Госстрой СССР  
ЦЕНТРАЛЬНЫЙ ИНСТИТУТ ТИПОВОГО ПРОЕКТИРОВАНИЯ  
Свердловский филиал  
620062, г.Свердловск-62, ул.Чкалова,4  
Заказ № 453 Инв. № 385 281-03 тираж 200  
Сдано в печать 22.02 1985г цена 0-61