

ГОСУДАРСТВЕННЫЙ КОМИТЕТ СОВЕТА МИНИСТРОВ  
СССР ПО ДЕЛАМ СТРОИТЕЛЬСТВА

(ГОССТРОЙ СССР)

ТИПОВЫЕ КОНСТРУКЦИИ И ДЕТАЛИ ЗДАНИЙ И СООРУЖЕНИЙ

Серия I.494-3

ОБЕСПЛИВАТЕЛЬ  
АЭРОДИНАМИЧЕСКИЙ ДЛЯ СПЕЦОДЕЖДЫ ПА1 Б

Выпуск 0

Указания по изготовлению, подбору и эксплуатации

10978-01

ЦЕНА 0-51

АЛЬНЫЙ ИНСТИТУТ ТИПОВОГО ПРОЕКТИРОВАНИЯ  
ГОССТРОЯ СССР

Москва, А-445, Смольная ул., 22

Сдано в печать 25.11. 1975

№ 7764 . Тираж 300 экз.

ГОСУДАРСТВЕННЫЙ КОМИТЕТ СОВЕТА МИНИСТРОВ СССР  
ПО ДЕЛАМ СТРОИТЕЛЬСТВА  
(ГОССТРОЙ СССР)

ТИПОВЫЕ КОНСТРУКЦИИ И ДЕТАЛИ  
ЗДАНИЙ И СООРУЖЕНИЙ

Серия I.494-3

ОБЕСПЫЛИВАТЕЛЬ  
аэродинамический для спецодежды  
ПА1Б

Выпуск 0

Указания по изготовлению, подбору и эксплуатации

РАЗРАБОТАНЫ  
ЦНИИпромазданий  
Госстроя СССР

УТВЕРЖДЕНЫ  
И ВВЕДЕНЫ В ДЕЙСТВИЕ С 15 НОЯБРЯ 1971г..  
Приказ Главпромстройпроекта Госстроя СССР  
от 5 ноября 1971 г. № 59 .

10978-01 2

## СО Д Е Р Ж А Н И Е

	Стр.
1. Введение . . . . .	3
2. Габаритные чертежи . . . . .	4
3. Техническое описание обеспыливателей . . . . .	6
3.1. Назначение обеспыливателей . . . . .	6
3.2. Технические показатели . . . . .	6
3.3. Устройство обеспыливателей . . . . .	8
4. Технические условия . . . . .	9
4.1. Технические требования . . . . .	9
4.2. Сборка узла подвески . . . . .	10
4.3. Правила приемки . . . . .	13
4.4. Комплектность . . . . .	13
4.5. Маркировка . . . . .	13
4.6. Упаковка . . . . .	14
4.7. Транспортирование и хранение . . . . .	14
5. Инструкция по эксплуатации обеспыливателей . . . . .	16
5.1. Порядок установки обеспыливателей . . . . .	16
5.2. Наладка . . . . .	16
5.3. Испытания . . . . .	17
5.4. Эксплуатация . . . . .	18
5.5. Схемы применения обеспыливателей . . . . .	19
5.6. Примеры компоновочных схем гардеробных помещений с использованием обеспыливателей	24

Изм	Лист	№ докум	Подпись	Дата

ПАИБ.00.000.  
серия I.494 - 3, вып. 0.

Лист

2

Копировал

форма 11

10978-01 3

## В В Е Д Е Н И Е

Данный проект разработан в соответствии с планом типового проектирования Главпромстройпроекта Госстроя СССР на 1970-1971 гг.

Проект состоит из следующих выпусков:

Выпуск 0 - "Указания по изготовлению, подбору и эксплуатации";

Выпуск I - "Рабочие чертежи".

При разработке проекта использованы результаты научно-исследовательской работы, проводившейся лабораторией очистки воздуха ЦНИИпромазданий, до 1969 г. находившейся в составе НИИсантехники МПСМ СССР.

ПАТБ.00.000  
серия I.494 - 3, вып. 0.

Обеспыливатель  
аэродинамический  
для спецодежды

Лит	Лист	Листов
2в	3	32

ЦНИИПРОМЗДАНИИ

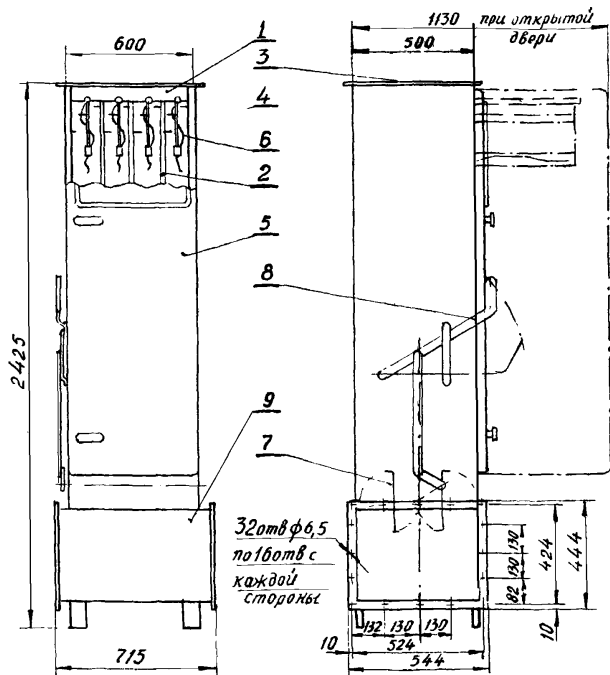

№ п.п.	Наименование	Ед. измер	Показатели
1	Количество одновременно обеспыливаемых компл. спецодежды	шт	4
2	Продолжительность процесса обеспыливания при очистке спецодежды от пыли - минеральной и металлической - волокнистой и стекловолокнистой	сек сек	20 30-60
3	Максимальная длина обеспыливаемого компл. спецодежды	мм	1430
4	Максимальная производительность	компл/час	120
5	Максимальная эффективность обеспыливания	%	95
6	Аэродинамическое сопротивление	кгс/м <sup>2</sup>	50-80
7	Расход воздуха в обеспыливателе	м <sup>3</sup> /час	14000
8	Вес обеспыливателя	кг	240

Изм	Лист	№ докум	Подп	дата

ПАТБ.00.000.ГЧ.  
серия I, 494 - 3, вып. 0.

Обеспыливатель  
аэродинамический для  
спецодежды

Лит	Лист	Листов
02	4	32

ЦНИИПРОМЗДАНИИ

10978-01 5

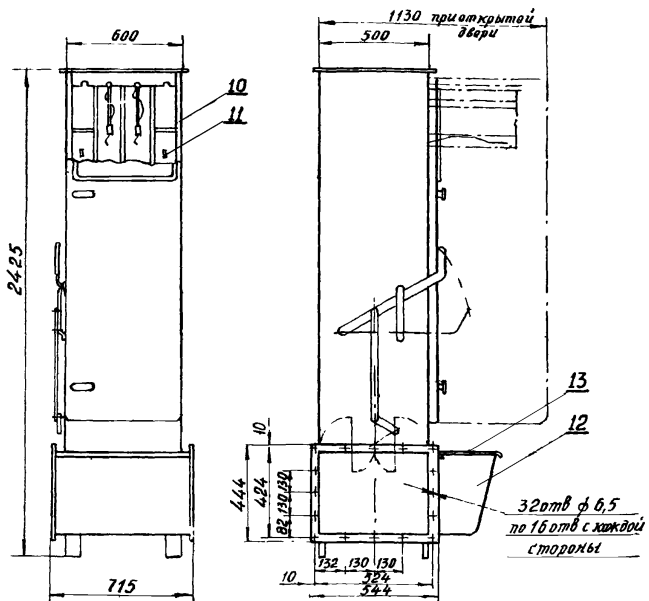

№ п.п.	Наименование	Ед. изм.	показатели
1	Количество одновременно обеспыливаемых компл. спецодежды	шт	2
2	Продолжительность процесса обеспыливания при очистке спецодежды от пыли - минеральной и металлической - волокнистой и стекловолокнутой	сек сек	20 30-60
3	Максимальная длина обеспыливаемого компл. спецодежды	мм	1430
4	Максимальная производительность	компл./час	60
5	Максимальная эффективность обеспыливания	%	95
6	Аэродинамическое сопротивление	кгс/м <sup>2</sup>	50-80
7	Расход воздуха в обеспыливателе	м <sup>3</sup> /час	7000
8	Вес обеспыливателя	кг	262

Пред. пример  
 Справ. №  
 Подп. и дата  
 Изм. №  
 Взам. инв. №  
 Подп. и дата  
 Изм. №

ПА16 00 000ГЧ  
 серия I.494 - 3, вып. 0

Изм.	Лист	№ докум.	Подп.	Дата
Разраб	Махаржин	И.И.Огуз	И.И.Огуз	н 71-
Пров	Помчех	И.И.	И.И.	
Рук. лаб	Пиримов	И.И.	И.И.	23.3.77

Обеспыливатель  
 аэродинамический для  
 спецодежды  
 (вариант на 2 комплекта)

Лит	Лист	Листов
02	5	32

ИЗИПРОМЗДАНИЙ

### 3. ТЕХНИЧЕСКОЕ ОПИСАНИЕ ОБЕСПЫЛИВАТЕЛЕЙ

#### 3.1. Назначение обеспыливателей

Аэродинамические обеспыливатели предназначены для очистки и подсушки хлопчатобумажной, тонкой шерстяной и брезентовой спецодежды весом до 2-2,5 кг от минеральной, металлической, волокнистой и стекловолоконной пыли. х)

Регулярное обеспыливание спецодежды рекомендуется на промышленных предприятиях, где технологические процессы характеризуются значительными пылевыведениями и загрязнением спецодежды, а также на предприятиях с повышенными требованиями к чистоте.

Кроме того, обеспыливание одежды рекомендуется производить перед стиркой или химической чисткой, что значительно экономит время проведения этих операций и улучшает их качество.

#### 3.2. Технические показатели

Обеспыливатели разработаны в двух исполнениях. в четырехсекционном - на 4 комплекта спецодежды - и в двухсекционном - на 2 комплекта спецодежды и 2 комплекта других частей рабочей одежды, не нуждающихся в обеспыливании.

Технические показатели обеспыливателей приведены в таблице I.

х) Авторское свидетельство № 239514.

				ПАИБ.00.000.ТО. серия I.494 - 3, вып. 0.			
изм лист	№ док	Подп	дата	Обеспыливатель аэродинамический для спецодежды. Техническое описание.	Лист	Лист	Листов
Гл констр	Макаркин	<i>Макаркин</i>	11			2	6
Стн сотр	Пончек	<i>Пончек</i>			ЦНИИПРОИЗДАНИЙ		
Рук лаб	Цирумов	<i>Цирумов</i>					



Таблица I

## Основные технические показатели обеспыливателей

№ п/п	Наименование	Един. измер.	Показатели						
			четырёх-секционные обеспыливатели	двухсекционные обеспыливатели					
1.	Количество одновременно обеспыливаемых комплектов спецодежды	шт.	4	2					
2.	Продолжительность процесса обеспыливания при очистке спецодежды от пыли: минеральной и металлической волокнистой и стекловолокнистой	сек.	20	20					
		сек.	30-60	30-60					
3.	Максимальная длина обеспыливаемого комплекта спецодежды	мм	1430	1430					
4.	Максимальная производительность	компл./час	120	60					
5.	Эффективность обеспыливания (по весу удаленной пыли)	%	до 95	до 95					
6.	Аэродинамическое сопротивление	кгс/м <sup>2</sup>	50-80	50-80					
					7.	Расход воздуха в обеспыливателе	м <sup>3</sup> /час	14000	7000
ширина	мм	720	720						
высота	мм	2425	2425						
9.	Вес обеспыливателя	кг	240	262					

Примечание:

- 1) Меньшие величины аэродинамического сопротивления относятся к хлопчатобумажным халатам весом до 0,6 кг, а большие - к костюмам весом до 2,5 кг.
- 2) Производительность обеспыливателей указана для спецодежды сухой или увлажненной потовыделениями рабочих.
- 3) Рекомендации по обеспыливанию влажной спецодежды даны в инструкции по эксплуатации.

ПАТБ.00.000.ТО  
Серия I.494-3, вып.0

Лист

7

Изм./Лит. Идосудмен Подпись/Дата

### 3.3. Устройство обеспыливателей

Обеспыливатель состоит из шкафа, клапана и воздуховода.

Корпус I шкафа четырехсекционного обеспыливателя разделен вертикальными перегородками 2 на 4 секции, (см. лист 4 и 5). Верхнее сечение шкафа защищено крупноячеистой сеткой 3. Перегородки снабжены направляющими планками-турбулизаторами 4. Шкаф закрывается дверью 5, снабженной двумя замками и уплотнением, расположенным по периметру. Внизу шкафа установлена съемная сетка. Вверху каждой из секций устроено выдвижное приспособление для навешивания спецодежды, состоящее из гибкой подвески 6, с вешалкой. Приспособление движется внутри неподвижной трубы, снабженной ограничителем.

В нижней части шкафа расположен створчатый клапан 7, открывающий шкаф от воздуховода. Клапан состоит из 2 створок, укрепленных на осях, которые поворачиваются при движении рукоятки 8 с помощью системы рычагов. Места примыкания створок к стенкам шкафа и друг к другу уплотнены. Движение рукоятки ограничено предохранительной скобой, укрепленной на стенке обеспыливающего шкафа. Воздуховод 9 является основанием обеспыливателя и выполняется заодно с шкафом.

В двухсекционном обеспыливателе две из четырех секций приспособлены для хранения в них вещей рабочей одежды, не подлежащих обеспыливанию. В этих секциях устроены полки 10 для хранения головных уборов и принадлежностей для умывания и крючок 11 для навески вещей. Кроме того, двухсекционные обеспыливатели оборудованы ящиками 12 для хранения обуви с откидной крышкой 13. Ящики являются также сиденьями для раздевания.

					ПАТБ.00.000.ТО	Лист
					Серия 1.494-3, вып.0	8
Изм	Лит	Исполн	Подпись	Дата		

#### 4. ТЕХНИЧЕСКИЕ УСЛОВИЯ

Настоящие технические условия распространяются на изготовление, приемку и поставку аэродинамических обеспыливателей, предназначенных для очистки рабочей спецодежды. Обеспыливатели должны быть изготовлены в соответствии с настоящими техническими условиями по рабочим чертежам, утвержденным в установленном порядке.

##### 4.1. Технические требования

4.1.1. Сортамент материалов, применяемых для изготовления обеспыливателей, должен соответствовать чертежам, действующим Государственным стандартам и техническим условиям.

4.1.2. Детали из листового и сортового проката должны быть отрифтованы.

4.1.3. Острые кромки деталей должны быть притуплены. Наличие заусенцев, надрезов, рваных краев и других дефектов на деталях не допускается.

4.1.4. Сварные швы должны быть ровными и полными, без прожогов, подрезки основного металла. Околошовная зона и швы после сварки должны быть зачищены, брызги удалены. В случае коробления узлов при сварке допускается производить их безударную рихтовку. Сварку выполнять согласно указаниям на чертежах.

4.1.5. Несоосность, непараллельность и перпендикулярность, неоговоренные чертежами, должны быть выдержаны в пределах поля допуска на размер.

				ПАБ.00.000.ТУ. серия I.494 - 3, вып. 0.				
Изм	Лист	№ док	Подп	Дата	Обеспыливатель аэродинамический для спецодежды. Технические условия	Лит	Лист	Листов
Гл констр	Макаркин	В.М.	И.И.	10-7/1		02	9	32
Стр. согр	Пончук	И.И.	И.И.			ЦНИИПРОМЭДАНИЙ		
Рук. д.д.б.	Ширумов	И.И.	И.И.					

4.1.6. Неплоскостность соединительных фланцев не должны превышать 1,5 мм в пределах их прилегания.

4.1.7. Резьбы метрические должны быть выполнены по ГОСТ 9253-59. Допускается не более 10% сорванных ниток от общей длины резьбы. Сбеги резьб, недорезы, неогороженные в чертежах, должны быть выполнены по ГОСТ 10549-63.

4.1.8. Прокладки должны иметь ровные кромки среза и не должны иметь дефектов в плоскости прилегания.

4.1.9. Сборка узлов, имеющих детали с вращательным или поступательным движениями, должна обеспечивать их свободное плавное движение от руки.

4.1.10. Наружные и внутренние поверхности узлов после их проверки покрываются:

Гр ФЛ-03-К внутри и снаружи,

ЭМ ХВ-124 серый ША - только снаружи.

4.1.11. Окраске не подлежат посадочные и трущиеся поверхности вращающихся деталей.

4.1.12. Поврежденные лакокрасочные покрытия готовых изделий должны быть восстановлены.

4.1.13. Поверхности, подлежащие окраске, должны быть чистыми, гладкими, без ржавчины, окалины, пористости и т.п. Перед окраской поверхности следует обезжирить и просушить.

4.1.14. Краска должна быть нанесена ровным слоем. Подтеки, просветы, пузыри и другие дефекты на окрашенной поверхности не допускаются.

#### 4.2. Сборка узла подвески

Полотнище брезентовой парусины I (см. рис. I) обжа-

№ лист	№ докум.	Подпись	Дата

ПАИБ.00.000.ТУ  
серия I.494 - 3, вып. 0.

Лист

10

Копировал

форма 11  
10978-01

11

зывается клеем типа № 88 по всем краям полосками шириной 10 мм сначала с одной стороны, а затем с другой. После высыхания клея производят обмазку второй раз.

Затем намечают места прилегания к полотнищу кровштейна <sup>2</sup> направляющей планки 3 накладки 4, а также верхней 5 и нижней 6 планок и обильно промазывают их клеем.

Одновременно очищают ацетоном, а затем промазывают тонким слоем клея поверхности кровштейна, направляющей планки, накладки и верхней и нижней планок, которые должны соприкасаться с полотнищем.

После высыхания клея на полотнище, кровштейне и верхней и нижней планках - повторяют эту операцию, а затем, не давая клею высохнуть, накладывают их на полотнище. Убедившись в плотном их прилегании, крепят заклепками. Затем покрывают 2-й раз тонким слоем клея поверхности направляющей планки и накладки, а также полотнище в местах их примыканий и, не давая еще клею высохнуть полотнище с направляющей планкой и накладкой помещают в тиски, в которых склеенные поверхности зажимаются между уголками и выдерживаются в течение 12-24 часов до полного высыхания клея. Убедившись в достаточно прочном сцеплении полотнища с направляющей планкой и накладкой - крепят их заклепками.

Крепление вешалки 7 к нижней планке производят на сварке до склейки.

Соединение кровштейна и нижней планки между собой производят кольцами и тягами 8, выдерживая расстояние между ними не более 180-185 мм.

В неподвижной трубе 9, по которой скользит кровштейн, устанавливается винт-фиксатор.

ПАТБ.00.000.ТУ  
серия I.494 - 3, вып. 0.

Лист

11

Изм. лист	№ докум.	Подпись	Дата

Копировал

форма 11  
10978-01 12



Рис 1. Гибкая подвеска

1-Полотнище; 2-крюштейн, 3-направляющая планка;  
4-накладка; 5-верхняя планка; 6-нижняя планка;  
7-вешалка, 8-тяга; 9-неподвижная труба.

Изм	Лист	№ док	Подпись	Дата

ПА1Б.00.000.ТУ.  
серия 1.494 - 3, вып. 0.

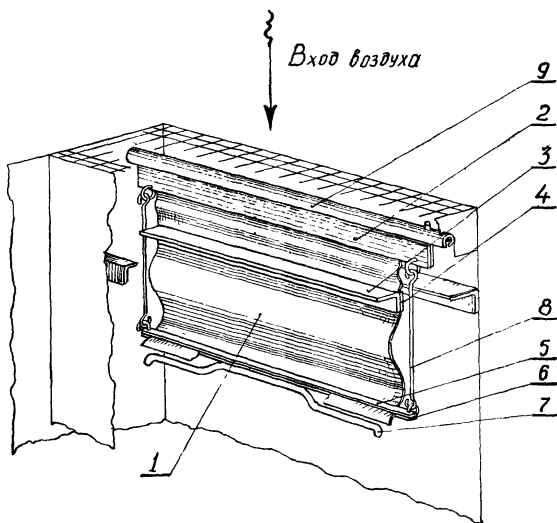
Лист

12

10978-01 13

### 4.3. Правила приемки

4.3.1. Крепежные изделия подлежат проверке ОТК завода-изготовителя перед поступлением на сборку.

4.3.2. Все детали и узлы после их изготовления должны быть проверены ОТК завода. Проверка производится согласно заводской инструкции.

4.3.3. Каждый собранный обеспыливатель должен быть принят ОТК завода-изготовителя.

4.3.4. Контроль при приемке осуществляется наружным осмотром, проверкой основных размеров, испытанием работы клапанов и обеспыливателей в целом.

4.3.5. Каждый обеспыливатель испытывается продувкой воздухом в количестве 15000 м<sup>3</sup>/час. При этом амплитуда колебаний низа подвески должна быть 100-140 мм.

### 4.4. Комплектность

4.4.1. Комплект поставки обеспыливателя состоит из:

- а) аэродинамического обеспыливателя,
- б) формуляра.

4.4.2. Комплект поставки оформляется упаковочной ведомостью. Форма ведомости определяется заводом-изготовителем.

### 4.5. Маркировка

4.5.1. На наружной стороне задней стенки обеспыливателя устанавливается фирменная табличка, в ней должны быть указаны:

ПАТБ.ОО.ООО.ТУ  
Серия 1.494-3, вып.0

Изм	Лист	И докумен	подпись дата

Лист

13

- а) завод-изготовитель,
- б) обозначение обеспыливателя,
- в) количество одновременно обеспыливаемых комплектов спецодежды,
- г) заводской номер,
- д) дата выпуска.

4.5. Табличка изготавливается и крепится принятым на заводе способом.

#### 4.6. Упаковка

4.6.1. Обеспыливатель для транспортирования должен быть упакован в деревянную тару. Тип и конструкция тары определяется заводом-изготовителем и должны отвечать нормативным требованиям для внутрисююзных поставок и соответствовать типу транспорта.

4.6.2. Качество тары и способы упаковки в ней обеспыливателя должны обеспечить его сохранность и невозможность проникновения внутрь грязи, пыли, осадков при транспортировании и хранении.

4.6.3. Тара маркируется надписями: "Не кантовать!", "Вверх" и другими общепринятыми транспортными реквизитами. Маркировка выполняется на боковой стенке тары несмываемой краской.

4.6.4. При упаковке техдокументация заворачивается во влагонепроницаемую бумагу и закрепляется на обеспыливателе.

#### 4.7. Транспортирование и хранение

4.7.1. Аэродинамический обеспыливатель должен храниться в закрытых сухих помещениях в упаковке.

4.7.2. Транспортирование обеспыливателей допуска-

изм. лист	№ докум.	Подпись	Дата	

ПАТБ.00.000.ТУ  
серия I.494 - 3, вып. 0.

Лист

14

Копировал

Форма 11  
10978-01

15



ется всеми видами транспорта при соответствующей упаковке.

4.7.3. При перевозке на открытых видах транспорта обеспыливатель должен быть предохранен от атмосферных осадков.

					ПАБ.00.000.ТУ.	Лист
					серия I.494 - 3, вып. 0.	15
Лист	№ докум.	Подпись	Дата			

Копировал

Форма 11  
10978-01 16

## 5. ИНСТРУКЦИЯ ПО ЭКСПЛУАТАЦИИ ОБЕСПЫЛИВАТЕЛЕЙ

5.1. Порядок установки

Обеспыливатель устанавливается на ровной горизонтальной площадке без специальных креплений. В процессе эксплуатации необходимо следить за герметичностью стыков, клапанов и прилегания двери обеспыливателя.

5.2. Наладка

Наладку производят после подключения обеспыливателя к вытяжному вентилятору.

Необходимо проверить правильность изготовления подвесок и расположения направляющих планок относительно друг друга. Неточности в расположении планок могут быть исправлены перемещением их вдоль стенок секций (по эллипсообразным отверстиям в их опорах). После этого включают центробежный вентилятор и, убедившись в герметичности прилегания двери, сварных швов и фланцевых соединений обеспыливателя и воздухопроводов, доводят расход воздуха в обеспыливателе при отсутствии в нем спецодежды до 15000 м<sup>3</sup>/час.

Работа гибких подвесок проверяется вначале без спецодежды. Амплитуда встряхивания низа подвески должна составлять не менее 100-140 мм. Если при продувке происходит постоянное опрокидывание направляющей планки на гибкой подвеске, то необходимо уменьшить ее ширину на 3-5 мм или опустить на 7-10 мм верхнюю направляющую планку

ПАИБ.00.000.ИЭ.  
серия I.494 - 3. вып. 0.

Изм/Лист	№ док	Подп	Дата				
Ст. арх	Шараленко	<i>Шараленко</i>		Обеспыливатель аэродинамический для спецодежды. Инструкция по эксплуатации	Лист	Лист	Листов
Гл. констр	Магаркин	<i>Магаркин</i>			2	16	32
Ст.н.согр	Пончек	<i>Пончек</i>			ЦНИИПРОМЗДАНИИ		
Рук.отд	Соколов	<i>Соколов</i>					
Рук.лаб	Пирумов	<i>Пирумов</i>					

(справа от подвески) на стенке секции. В случае необходимости можно уменьшить ширину направляющей планки на гибкой подвеске еще на 3-4 мм. Если опрокидывания не происходит, а амплитуда колебаний низа подвески все же не достигает указанных выше значений нужно уменьшить на 5-10 мм длину тяг.

После отладки гибкой подвески производят навеску спецодежды при выдвинутой из шкафа подвески. Далее доводят расход воздуха через обеспыливатель до расчетного -- 14000 м<sup>3</sup>/час и проверяют работу гибких подвесок с навешенной на них спецодеждой. Амплитуда колебаний низа подвески при навешенной спецодежде весом до 2-2,5 кг должна быть не меньше 60-100 мм.

### 5.3. Испытания

Количество воздуха, проходящего через обеспыливатель, замеряется по скорости потока в воздуховоде.

Аэродинамическое сопротивление обеспылителя измеряется в его нижнем сечении по перепаду давлений относительно атмосферного или по перепаду давления в сечениях воздухопроводов до и после обеспылителя.

Определение эффективности обеспыливания спецодежды при загрязнении ее минеральной или металлической пылью производится весовым способом. Загрязненная спецодежда взвешивается до обеспыливания  $G_1$ , после обеспыливания в течение 20 сек.  $G_2$  и после ее тщательного встряхивания и выбивания до постоянного веса  $G_3$ .

Величина эффективности в % определяется по формуле

$$\mathcal{E} = \frac{G_1 - G_2}{G_1 - G_3} 100;$$

ПАИБ.00.000.ИЭ

серия I.494 - 3. вып. 0 .

Лист

17

Изм. Лист № докум. Подпись Дата

Копировал

Форма 11  
10978-01 18

Для достижения максимальной эффективности спецодежда перед обеспыливанием высушивается до постоянного веса. Если обеспыливание производится без предварительного высушивания спецодежды, то необходимо определять ее влажность. Влажность партии однотипной спецодежды определяется высушиванием нескольких выборочных комплектов до постоянного веса ( $\pm 0,5$  г).

Величина влажности в % определяется по формуле:

$$W = \frac{G_p - G_{сух}}{G_{сух}} 100,$$

где  $G_p$  - вес загрязненной и влажной спецодежды,

$G_{сух}$  - вес загрязненной спецодежды, высушенной до постоянного веса.

#### 5.4. Эксплуатация

Обеспыливатели работают под разрежением, для чего подсоединяются посредством воздухопроводов к всасывающей стороне центрального вентилятора.

Комплекты спецодежды навешиваются на вешалки, которые выдвигаются из шкафа. После заполнения шкафа дверь закрывается, включается вентилятор и поворотом рукоятки вниз "на себя", открывается клапан.

При обтекании спецодежды воздушным потоком, протекающим в обеспыливателе сверху вниз, в гибкой подвеске и спецодежде возникают энергичные встряхивающие движения. При скорости воздушного потока в обеспыливателе 12 м/сек частота встряхивания спецодежды достигает 10-12 раз в секунду.

Встряхивания, удары о стенки и обдувающее воздействие воздушного потока вызывает отрыв частиц пыли. Освобо-

				ПАБ.00.000.ИЭ	Лист
				серия I.494 - 3, вып. 0.	18
Лист	Лист	Лист	Дата		

Копировал

форма №  
10978-01 19

дающаяся пыль уносится потоком воздуха через воздуховод к пылеулавливающим устройствам или при небольшом количестве пыли - непосредственно в атмосферу.

После обеспыливания поворотом рукоятки вверх, "от себя", закрывают створчатый клапан, открывают дверь, выдвигают подвески с вешалками и снимают с них очищенную одежду. По окончании обеспыливания вентилятор выключается.

В обеспыливателе могут очищаться комплекты спецодежды, состоящие из одной вещи (халаты, комбинезоны) и из 2-х вещей (костюмы). В последнем случае куртка подвешивается на вешалке, а брюки - на дополнительном зажиме, также крепящемся к гибкой подвеске.

Обеспыливатель может применяться для очистки влажной спецодежды. При этом рекомендуется обеспыливание проводить воздухом, нагретым до 70°C. Время продувки комплекта спецодежды определяется опытным путем в зависимости от степени влажности.

#### 5.5. Схемы применения аэродинамических обеспыливателей

В зависимости от условий эксплуатации обеспыливателей возможны следующие схемы их применения (см. рис.2).

##### Обеспыливание без подогрева и очистки воздуха (схема I)

Схема применяется при сухой спецодежде небольшой запыленности (не более 3-5 г пыли на комплект) или при небольшом количестве спецодежды, требующей обеспыливания, и при заборе воздуха для обеспыливания из помещения.

Забор воздуха производится непосредственно из помещения, где установлен обеспыливатель, или из смежного при условии, что запыленность воздуха в них невелика.

ПАТБ.00.000.ИЭ  
Серия I.494-3, вып.0

Изм	Лист	Издан	Подпись	Дата

Лист  
19

1. Без подогрева и очистки воздуха.

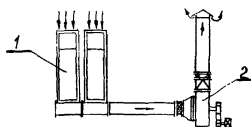

2. Без подогрева, с очисткой воздуха.

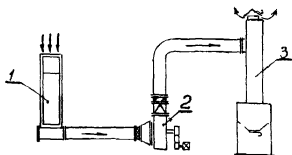

3. С подогревом без очистки воздуха.

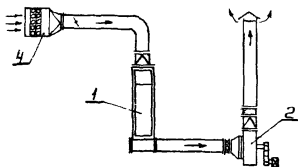

4. С подогревом и очисткой воздуха.

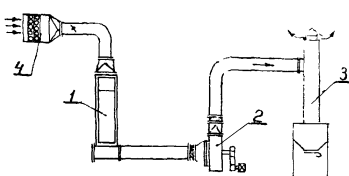

5. Без подогрева, с очисткой и рециркуляцией воздуха.

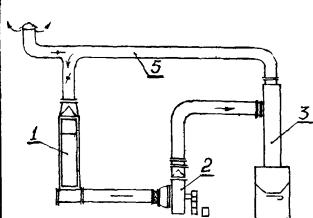

6. С подогревом, очисткой и рециркуляцией воздуха.



Рис 2 Схемы применения обеспыливателей

1-Обеспыливатель, 2-вентилятор, 3-пылеуловитель, 4-калориферы, 5-рециркуляц. воздуховод.

№ зм	Лист	№ док	Подпись	Дата

ПАИБ. 00.000. НЭ.  
серия 1.494 - 3, вып. 0.

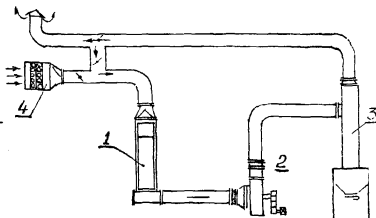
лист  
20

Выброс воздуха из обеспыливателя производится в атмосферу без очистки.

Сопrotивление системы при диаметре воздуховода 500 мм и его длине не более 30 м составляет около 130 кгс/м<sup>2</sup>. Расход воздуха в четырехсекционном обеспыливателе - не менее 14000 м<sup>3</sup>/час. в двухсекционном - 7000 м<sup>3</sup>/час.

В первом случае может быть использован центробежный вентилятор среднего давления, например, Ц4-70 № 8,  $n = 1160$  об/мин, с электродвигателем мощностью в 10 квт. Во втором случае - вентилятор ЦП7-40 № 6 с  $n = 1380$  и электродвигателем мощностью в 7,5 квт.

Обеспыливание без подогрева, с очисткой воздуха (схема 2)

Применяется при обеспыливании большого количества сильно загрязненной, но сухой спецодежды и при заборе воздуха для обеспыливания из помещения.

Пылеуловитель устанавливается в случае, если запыленность воздуха на выбросе по расчету превышает допустимую по санитарным нормам.

Учитывая, что при обеспыливании спецодежды от нее отделяется, как правило, пыль в виде сравнительно крупных агломератов, а также с учетом периодичности выделения пыли в качестве пылеуловителей могут быть использованы циклоны, например, для четырехсекционного обеспыливателя, группа из двух циклонов ЦН-15 диаметром 800 мм.

Волокнистую пыль можно улавливать сеткой, устанавливаемой в нижнем сечении обеспыливателя, либо в специальных фильтрах. Сетку следует регулярно очищать.

Общее сопротивление системы в этом случае около 200 кгс/м<sup>2</sup>.

ПАТБ.00.000.ИЗ  
Серия I.494-3, вып. 0

Лист  
21

Изм	Лист	И.В.С.У.М.	Подпись	Дата

Для четырехсекционного обеспыливателя необходим вентилятор Ц4-70 № 8  $n = 1460$  об/мин. и электродвигателем мощностью в 17 квт, для двухсекционного-ЦП7-40 № 6,  $n = 1620$  об/мин., с электродвигателем мощностью в 10 квт.

Обеспыливание с подогревом, без очистки воздуха (схема 3)

Применяется для очистки сравнительно малозапыленной спецодежды при заборе воздуха для обеспыливания снаружи помещения.

Перед обеспыливателем устанавливаются калориферы.

Общее сопротивление системы в этом случае  $150 \text{ кгс/м}^2$ .

В случае четырехсекционных обеспыливателей необходим вентилятор Ц4-70 № 8 с  $n = 1160$  об/мин. и электродвигателем мощностью в 10 квт, двухсекционных - ЦП 7-40 с № 6 с  $n = 1440$  об/мин. и электродвигателем мощностью в 7,5 квт.

При использовании для обеспыливания наружного воздуха нагрев его в зимний период производится до  $10-15^\circ$ . Указанная схема может быть применена при совмещении обеспыливания и сушки влажной спецодежды. В этом случае наружный воздух подогревается до температур  $70^\circ\text{C}$ . Воздуховоды и обеспыливатель рекомендуется при этом изолировать. Время сушки и обеспыливания устанавливается в зависимости от степени влажности спецодежды в каждом конкретном случае.

Калориферы рекомендуется подбирать по расчетной зимней температуре наружного воздуха для проектирования отопления (СНиП П-Г, 7-62, табл. 4, параметр Б).

Обеспыливание с подогревом и с очисткой воздуха (схема 4)

Применяется для обеспыливания и подсушки большого количества сильно загрязненной спецодежды.

Рекомендации по подбору пылеуловителей и калориферов см.



соответственно схемы 2 и 3.

Общее сопротивление системы  $225 \text{ кгс/м}^2$ . Для варианта с четырехсекционными обеспыливателями целесообразнее применять вентилятор ЦП-40 № 8 с  $n = 1280 \text{ об/мин.}$  и электродвигателем мощностью в 22 квт, а для двухсекционных - ЦП-40 № 6 с  $n = 1720 \text{ об/мин.}$  и электродвигателем мощностью в 13 квт.

Обеспыливание без подогрева, с очисткой  
и с рециркуляцией воздуха (схема 5)

Применяется в тех же случаях, что и схема 2, а также в случае высокой стоимости пыли.

Учитывая необходимость высокоэффективной очистки воздуха целесообразно применять рукавные пылеуловители, например, ФВК-90.

Сопротивление пылеуловителя  $130 \text{ кгс/м}^2$ .

При сопротивлении рециркуляционных воздуховодов не более  $20 \text{ кгс/м}^2$ , общее сопротивление системы составит  $280 \text{ кгс/м}^2$ . С учетом подсоса воздуха в пылеуловителе производительность вентилятора должна составлять  $15400 \text{ м}^3/\text{час}$ . Для четырехсекционного обеспыливателя нужен вентилятор ЦП-7-40 № 8 с  $n = 1430 \text{ об/мин.}$  и электродвигателем мощностью в 30 квт.

С учетом подсоса воздуха и для предупреждения выбивания его из элементов системы, находящейся под повышенным давлением, в системе необходимо предусмотреть выброс в атмосферу не менее 10% воздуха после очистки в рукавных пылеуловителях. Подсос воздуха компенсируется притоком в помещения, в котором установлены фильтры или в смежные к ним.

Обеспыливание с подогревом и рециркуляцией  
воздуха (схема 6)

Применяется в тех же случаях, что и схема 4, а также в случае, когда имеется необходимость в экономии тепла

Изм.	Лист	№ докум.	Подпись	Дата

ПАИБ.00.000.12  
Серия I.494-3, вкл.0

Лист

23

или при ценной пыли.

Рекомендуется по подогреву воздуха и подбору калориферов см. схему 3, а по выбору пылеуловителей, схему 5.

Общее сопротивление системы равно примерно  $300 \text{ кгс/м}^2$ .  
Подбор вентилятора (см. схему 5).

#### 5.6. Примеры компоновочных схем гардеробных помещений с использованием обеспыливателей

Возможны различные варианты организации очистки спецодежды. Очистка может производиться специальным обслуживающим персоналом в одном или нескольких обеспыливателях, установленных в пределах данного гардеробного блока или в централизованном пункте санитарной обработки рабочей одежды, расположенном в здании бытового назначения или вне его. Очистка спецодежды в гардеробе может осуществляться в обеспыливателях, одновременно являющихся индивидуальными шкафами для ее хранения.

В некоторых случаях при небольшом числе работающих, спецодежда которых требует обеспыливания, очистка может быть осуществлена самообслуживанием.

Целесообразность применения того или иного варианта в каждом случае зависит от конкретных условий, характера загрязнения одежды, численности обслуживаемых рабочих, возможного взаиморасположения гардеробного блока и пункта очистки и т.д.

На рис. 3, 4 приведены примеры планировки гардеробов с размещением помещений раздевания и обеспыливания спецодежды.

						ПАТБ.00.000.ИЭ	лист
						серия I.494 - 3, вып. 0.	24

Копия/обл

форма 11  
10978-С 25

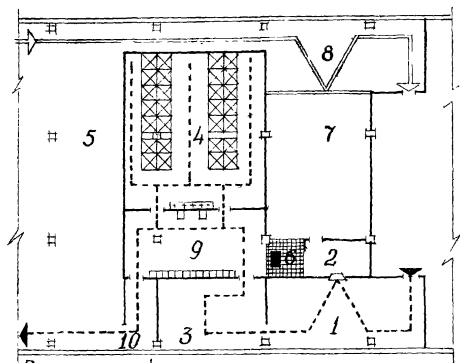

Вариант 1



Рис. 3 Примеры планировочных решений гардеробов при обезпыливании спецодежды обслуживающим персоналом.

- 1-помещение раздевания; 2-кладовая-приемочная грязной одежды; 3-умывальная; 4-душевая; 5-гардероб домашней одежды; 6-помещение обезпыливания; 7-раздаточная чистой спецодежды; 8-помещение одевания (хранения) чистой рабочей одежды; 9-преддушевая; 10-санитарно-профилактический пост; А-мужской гардероб; Б-женский гардероб.

№ лист	№ докум.	Подпись	Дата

ЛАБ. 00.000. ИЭ.  
серия 1.494 - 3, вып. 0.

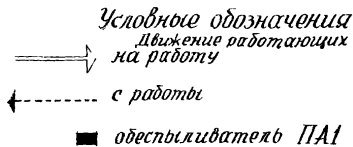
лист

25

10978-01 26

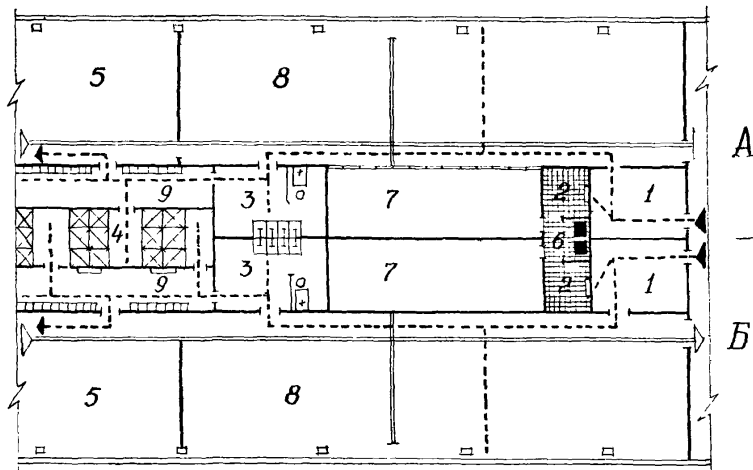

Вариант 2.

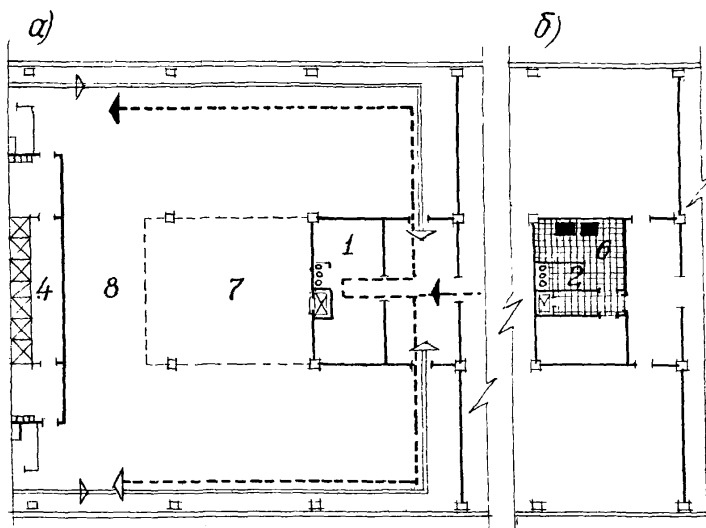

Вариант 3.

Рис.3 (продолжение)

а) - план 2-3 этажей; б) - план 1 этажа.

ИЗМ	Лист	№ докум.	Подпись	Дата

ПАИБ 00.000.ИЭ.  
серия I.494 - 3, вып. 0.

лист

26

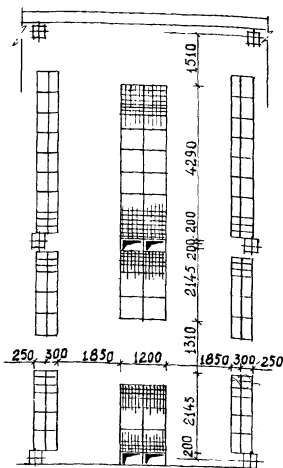

### Вариант 4

Рис. 4 Примеры планировок гардероба рабочей одежды, совмещающего хранение одежды с обеспыливанием.

1-гардероб домашней одежды; 2-душевая, 3-умывальная; 4-гардероб рабочей одежды.

а)-общая схема гардеробного блока; б)-элемент секции гардероба, оборудованного шкафами-обеспыливателями типа ПА1.

ПА1Б.00.000.ИЭ.  
серия 1.494 - 3, вып. 0.

лист

27

Изм. Лист № док. Подпись Дата

10978-01 28

а)

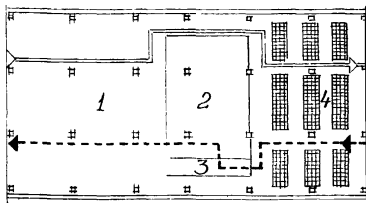

б)





Рис.4 (продолжение)

### Вариант 5

Условные обозначения:

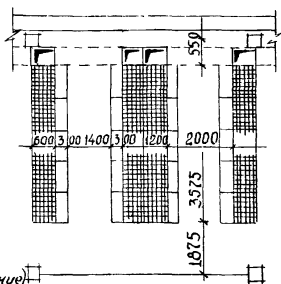
 движение работающих на работу;  
 " " " " " с работы;

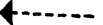

- шкафы-обеспыливатели типа ПА1, для обеспыливания  
 и хранения спецодежды,  
 обеспыливатель ПА1

изм.	Лист	№ докум.	Подпись	Дата

ПА1Б.00.000.ИЭ.  
 серия I.494 - 3, вып. 0.

лист

28

Планировка гардероба по варианту I (рис. 3) учитывает ежесменную очистку всего комплекта спецодежды. В помещении I работающие снимают грязную спецодежду, сдают ее в приемочную-кладовую 2 и следует далее - в умывальную 3, душевую 4 и гардероб домашней одежды 5. Грязная спецодежда обеспыливается обслуживающим персоналом в помещении 6 и развешивается в помещении 7 на открытых вешалках. Работающие заступающей смены проходят (в белье) из гардероба домашней одежды в помещение переодевания гардероба рабочей одежды 8, где одевают чистую спецодежду, полученную на раздаче.

Варианты 2 и 3 (рис.3) планировки гардероба предусматривают случаи обеспыливания только части комплекта рабочей одежды (например, только халата), которая по окончании смены сдается работающими в очистку и получается ими в раздаточной перед началом следующей смены. Остальная часть рабочей одежды (брюки, куртка и т.п.) не подлежащая очистке, помещается в индивидуальные шкафы в помещении 8.

Вариант 3 предусматривает очистку спецодежды в централизованном пункте, который размещается на I этаже здания бытовых помещений и обслуживает гардеробы на этажах здания. Связь пункта очистки с поэтажными гардеробами предусматривается с помощью шахты, подъемника.

Больше удобств в пользовании представляет вариант оборудования гардероба рабочей одежды индивидуальными шкафами-обеспыливателями, в которых совмещается очистка одежды с ее хранением. В этом случае работающий практически освобождается от всех операций - основных и дополнительных, связанных с очисткой одежды. Все действия ра-

ПАИБ.00.000.ИЗ  
серия I.494 - 3, вып. 0.

Лист

29

Изм. Лист	№ докум.	Подпись	Дата
-----------	----------	---------	------

Копировал

Форма 11  
10978-01 30

бочего сводятся к раздеванию и помещению комплекта грязной одежды в индивидуальный шкаф-обеспыливатель. Включение и выключение обеспыливателя может производиться автоматически, либо обслуживающим персоналом.

В зависимости от числа пользующихся обеспыливанием, обеспыливатели можно разместить по всей площади гардероба рабочей одежды или сгруппировать в отдельных секциях, обслуживающих данную группу рабочих.

Вариант 4 (рис.4) предусматривает использование обеспыливателя ПАИ для очистки и хранения спецодежды. При этом гардероб оборудуется шкафами 25х20х165 см для хранения оставшейся части комплекта рабочей одежды.

В варианте 5 (рис.4) место хранения спецодежды также совмещается с местом ее обеспыливания. При данной компоновке особенно удобно использование двухсекционных обеспыливателей типа ПАИ. В обоих случаях (варианты 4 и 5) обеспыливатели соединяются в секции, отсос воздуха производится централизованной вентиляционной установкой (см. например, схему I на листе 20). Включение обеспыливателей (или секций) осуществляется поочередно.

По соображениям гигиены, варианты 1, 2, 3 в составе гардеробного блока предусматривают специальное помещение раздевания для работающих приходящих в гардероб по окончании смены. Это помещение должно размещаться смежно с помещением обеспыливания или с приемочной запыленной одежды, при входе в гардероб рабочей одежды, на пути следования людей с работы.

Для удобства это помещение оборудуется скамьями шириной 0,3 м из расчета 0,8 пог. м на одно место, расстояние между скамьями принимается равным 2,0 м. Общая пло-

Изм.	Листы	И документ	Только	Дата

ПАИБ.00.000.11Э  
Серия I.494-3, вып.0

Лист  
30



щадь этого помещения определяется из расчета поточного пропуска максимального притока работающих в период пересмены:  $Pr = 0,04 M$ , где  $M$  - число работающих в наиболее многочисленную смену. Не следует устраивать помещение раздевания площадью менее  $4 \text{ м}^2$ .

Площадь помещения обеспыливания рабочей одежды зависит от количества  $N$  обеспыливающих установок, площади, занимаемой каждой установкой, а также способа их расстановки, особенностей эксплуатации и т.д. Необходимое количество установок можно определять по следующей формуле:

$$N = \frac{P}{c \cdot v_p \cdot k}$$

где  $P$  - количество комплектов рабочей одежды, подлежащее обеспыливанию, шт;

$v_p$  - время обеспыливания расчетного количества комплектов рабочей одежды, час;

$c$  - паспортная производительность  $I$  обеспыливающей установки, шт/час;

$k$  - коэффициент снижения паспортной производительности установки (за счет простоев, неквалифицированности пользующихся установкой людей и т.д.), ориентировочно  $k = 0,8 + 0,9$ .

При самообслуживании расчет проводится, исходя из данных максимального притока, т.е. ориентировочно  $P = 0,5M$

$$v_p = v_n = 0,3 \text{ час.}$$

При обслуживании персоналом значение  $P$  принимается, исходя из численности работающих в двух сменных наиболее многочисленных сменах, значение  $v_p$  - по фактическому времени работы установки.

					ПАИБ.00.000.ИЭ	Лист
					серия I.494 - 3, вып. 0.	31
№ Лист	№ докум	Подпись	Дата			

Копирован

форма II  
10978-01 32

Площадь помещения обеспыливания  $P_{об}$  определится по формуле:

$$P_{об} = K_1 \cdot H \cdot P_y$$

где  $P_y$  - площадь занимаемой одной установкой,  $m^2$ ;

$K_1$  - планировочный коэффициент, характеризующий увеличение площади помещения в зависимости от расстановки оборудования, величины рабочей зоны, подходов и т.д.; ориентировочно можно принять  $K = 4,5$ .

						ПАТБ.00.000.ИЭ	лист
						серия I.494-3, вып. 0.	32
№ лист	№ докум	Подпись	Дата				

Копировал

форма 11  
10978-01