

ТИПОВОЙ ПРОЕКТ  
**903-1-153**

**КОТЕЛЬНАЯ**  
**С 4 КОТЛАМИ КЕ-10-14с**  
ОТОПИТЕЛЬНО - ПРОИЗВОДСТВЕННАЯ,  
СИСТЕМА ТЕПЛОСНАБЖЕНИЯ-ОТКРЫТАЯ  
ТОПЛИВО-КАМЕННЫЕ И БУРЫЕ УГЛИ

**Альбом XIII**

**15859-13**

**ЦЕНА 2-81**

ТИПОВОЙ ПРОЕКТ

903-1-153

# КОТЕЛЬНАЯ С 4 КОТЛАМИ КЕ-10-14с

ОТОПИТЕЛЬНО-ПРОИЗВОДСТВЕННАЯ СИСТЕМА ТЕПЛОСНАБЖЕНИЯ-ОТКРЫТАЯ

ТОПЛИВО - КАМЕННЫЕ И БУРЫЕ УГЛИ.

## СОСТАВ ПРОЕКТА

№ АЛЬБОМОВ	НАИМЕНОВАНИЕ	АЛЬБОМОВ	№ АЛЬБОМОВ	НАИМЕНОВАНИЕ	АЛЬБОМОВ
------------	--------------	----------	------------	--------------	----------

### АРХИТЕКТУРНО-СТРОИТЕЛЬНАЯ ЧАСТЬ

- I.82 АРХИТЕКТУРНО-СТРОИТЕЛЬНЫЕ РЕШЕНИЯ, КОНСТРУКЦИИ ЖЕЛЕЗОБЕТОННЫЕ И МЕТАЛЛИЧЕСКИЕ.
- II.82 ЧЕРТЕЖИ ИНДУСТРИАЛЬНЫХ СТРОИТЕЛЬНЫХ КОНСТРУКЦИЙ И ИЗДЕЛИЙ КОТЕЛЬНОЙ.
- III.82 СООРУЖЕНИЯ ТОПЛИВОПОДАЧИ.
- IV.82 ЧЕРТЕЖИ ИНДУСТРИАЛЬНЫХ СТРОИТЕЛЬНЫХ КОНСТРУКЦИЙ И ИЗДЕЛИЙ ТОПЛИВОПОДАЧИ.

### ТЕПЛОМЕХАНИЧЕСКАЯ ЧАСТЬ

- V РАСПОЛОЖЕНИЕ ОБОРУДОВАНИЯ КОТЕЛЬНОЙ
- ОБЩЕКОТЕЛЬНЫЕ СОЕДИНИТЕЛЬНЫЕ ТРУБОПРОВОДЫ
- VI КОТЛОАГРЕГАТ (ТОПЛИВО-КАМЕННЫЕ УГЛИ)
- VII КОТЛОАГРЕГАТ (ТОПЛИВО-БУРЫЕ УГЛИ)
- VIII ВОДОПОДГОТОВКА
- IX.82 СКАД РЕАГЕНТОВ /ВСЕ ЧАСТИ/.
- X ЭЛЕКТРОТЕХНИЧЕСКАЯ ЧАСТЬ
- XI СИЛОВОЕ ЭЛЕКТРООБОРУДОВАНИЕ И ЭЛЕКТРООСВЕЩЕНИЕ КОТЕЛЬНОЙ
- ЩИТЫ СТАНЦИЙ УПРАВЛЕНИЯ КОТЕЛЬНОЙ. ЗАДАНИЕ ЗАВОДУ-ИЗГОТОВИТЕЛЮ.
- XII СХЕМЫ УПРАВЛЕНИЯ ЭЛЕКТРОДВИГАТЕЛЯМИ КОТЕЛЬНОЙ.
- XIII СИЛОВОЕ ЭЛЕКТРООБОРУДОВАНИЕ И ЭЛЕКТРООСВЕЩЕНИЕ ТОПЛИВОПОДАЧИ.
- XIV ЩИТЫ СТАНЦИЙ УПРАВЛЕНИЯ ТОПЛИВОПОДАЧИ. ЗАДАНИЕ ЗАВОДУ-ИЗГОТОВИТЕЛЮ.

ПРИМЕНЕННЫЕ МАТЕРИАЛЫ: ТИПОВОЙ ПРОЕКТ 907-2-205 ДЫМОВАЯ ТРУБА Н=45М, Д<sub>в</sub>=1,5М, И ТИПОВОЙ ПРОЕКТ 704-1-49 СТАЛЬНОЙ ВЕРТИКАЛЬНЫЙ ЦИЛИНДРИЧЕСКИЙ РЕЗЕРВУАР ДЛЯ НЕФТИ И НЕФТЕПРОДУКТОВ ЕМКОСТЬЮ 100 м<sup>3</sup>

### АЛЬБОМ XIII

ГЛАВНЫЙ ИНЖЕНЕР ИНСТИТУТА ШИЛЛЕР Ю.И.  
 ГЛАВНЫЙ ИНЖЕНЕР ПРОЕКТА РАСКИН Е.Д.

### АВТОМАТИЗАЦИЯ

- XV СХЕМЫ ФУНКЦИОНАЛЬНЫЕ И ВНЕШНИХ ПРОВОДОВ. ПЛАНЫ РАСПОЛОЖЕНИЯ БЛОКИ МЕСТНЫХ ПРИБОРОВ.
- XVI ОБЩИЕ ВИДЫ.
- XVII СХЕМЫ ЭЛЕКТРИЧЕСКИЕ ПРИНЦИПИАЛЬНЫЕ.
- XVIII САНИТАРНО-ТЕХНИЧЕСКАЯ ЧАСТЬ.
- ОТОПЛЕНИЕ И ВЕНТИЛЯЦИЯ, ВОДОПРОВОД И КАНАЛИЗАЦИЯ.
- XIX МЕХАНИЗАЦИЯ ТРАНСПОРТА
- МЕХАНИЗАЦИЯ ТОПЛИВОПОДАЧИ И ШЛАКОЗОЛУЩЕНИЯ. САНТЕХНИКА
- XI.42 ЗАКАЗНЫЕ СПЕЦИФИКАЦИИ
- XX ТЕПЛОМЕХАНИЧЕСКАЯ, САНИТАРНО-ТЕХНИЧЕСКАЯ ЧАСТИ.
- XXI МЕХАНИЗАЦИЯ ТОПЛИВОПОДАЧИ И ШЛАКОЗОЛУЩЕНИЯ. /ВСЕ ЧАСТИ/.
- XXII ЭЛЕКТРОТЕХНИЧЕСКАЯ ЧАСТЬ КОТЕЛЬНОЙ И ШЛАКОЗОЛУЩЕНИЯ
- XXIII АВТОМАТИЗАЦИЯ. СПЕЦИФИКАЦИЯ НА ПРИБОРЫ, ИЗДЕЛИЯ И МАТЕРИАЛЫ. ОПРОСНЫЕ ЛИСТЫ.
- XXIV СКАД РЕАГЕНТОВ / ВСЕ ЧАСТИ/
- XXV ЭКОНОМИКА. ТЕХНИКО-ЭКОНОМИЧЕСКАЯ ЧАСТЬ.

### СМЕТЫ

- XXVI СВОДКА ЗАТРАТ И СМЕТЫ НА СТРОИТЕЛЬНЫЕ РАБОТЫ КОТЕЛЬНОЙ.
- XXVII СМЕТЫ НА ТЕПЛОМЕХАНИЧЕСКУЮ, ЭЛЕКТРОТЕХНИЧЕСКУЮ, САНИТАРНО-ТЕХНИЧЕСКУЮ ЧАСТИ, АВТОМАТИЗАЦИЮ КОТЕЛЬНОЙ
- XXVIII ТОПЛИВОПОДАЧА
- XXIX СКАД РЕАГЕНТОВ

РАЗРАБОТАН  
 ГПИ САНТЕХПРОЕКТ  
 ГЛАВПРОЕКТПРОЕКТА  
 ГОССТРОЯ СССР  
 ГПИ СОЮЗПРОМЕХАНИЗАЦИЯ  
 МИНТЯЖМАШ СССР

УТВЕРЖДЕН  
 И ВВЕДЕН В ДЕЙСТВИЕ  
 ГПИ САНТЕХПРОЕКТ  
 ПРИКАЗ № 47 ОТ 23 МАРТА 1979 г.

ВНЕСЕНЫ ИЗМЕНЕНИЯ  
 Ст. инж. О.А. ХОЛЛОВА 24.08.82г.

Ведомость чертежей основного комплекта 903-153 34

Формат	Лист	Наименование	Примечание
22	1	Общие данные.	
22	2	Пояснительная записка.	
22	3	Щиты станций управления ЦСУТ1, ЦСУТ2. Схемы принципиальные однолинейные.	
22	4	Щит станций управления ЦСУТ3. Схема принципиальная однолинейная.	
22	5	Схема функциональная.	
22	6,7	Схема принципиальная автоматического управления.	на 2х листах
22	8	Схема принципиальная предупредительной и аварийной звуковой сигнализации.	
22	9	Схема принципиальная световой сигнализации.	
22	10	Питатель качающийся №1 (№2). Схема принципиальная управления.	
22	11	Питатель качающийся №3. Схема принципиальная управления.	
22	12	Конвейер №1. Схема принципиальная управления.	
22	13	Выпрямительное устройство для питания электромагнитного шкафа. Схема принципиальная управления.	
22	14	Дробилка. Схема принципиальная управления.	
22	15	Конвейер №2. Схема принципиальная управления.	

Типовой проект разработан в соответствии с действующими нормами и правилами и предусматривает мероприятия, обеспечивающие взрывную, взрывопожарную и пожарную безопасность при эксплуатации здания.  
Гл. инж. проекта *Глан* /раскин/

Формат	Лист	Наименование	Примечание
22	16	Плужковый сбрасыватель. Схема принципиальная управления.	
22	17	Дренчерная завеса. Схемы принципиальная управления и подключения.	
22	18	Вентилятор вытяжной В-1. Схема принципиальная управления.	
22	19	Насос перекачки шламовых вод №1 (№2). Схема принципиальная управления.	
22	20,21	Щит станций управления ЦСУТ1. Схема подключения.	на 2х листах
22	22,23	Щит станций управления ЦСУТ2. Схема подключения.	на 2х листах
22	24,25	Щит станций управления ЦСУТ3. Схема подключения.	на 2х листах
22	26	Щит управления ЦСУТ4. Схема подключения.	
22	27	План силовой сети приемного устройства на атм. 0.000; -3.000; -5.350; -7.900; -8.900.	
22	28	План силовой сети дробильного отделения на атм. 0.000; 4.200; 7.200.	
22	29	План силовой сети наддунгерного отделения на атм. 15.600.	
22	30	План сети электроосвещения дробильного отделения и приемного устройства. Слаботочные устройства.	
22	31	План сети электроосвещения галерей №1; №2. Расчетная схема.	
22	32,33	Ведомость электрооборудования кабельных изделий и материалов, поставляемых заказчиком.	на 2х листах.
22	34	Уточненная ведомость изделий и материалов, поставляемых Генподрядчиком электромонтажной организацией.	

Заказные спецификации на силовое электрооборудование и электроосвещение см. альбом XXI.

Ведомость основных комплектов

Обозначение	Наименование	Примечание
ТП903-1-153	АР	Архитектурно-строительная часть. Альбомы I, II, III, IV
ТП903-1-153	ТМ	Тепломеханическая часть. Альбомы V, VI, VII, VIII, IX, X, XI, XII
ТП903-1-153	Э	Электротехническая часть. Альбомы XIII, XIV, XV, XVI, XVII, XVIII
ТП903-1-153	А	Автоматизация. Альбомы XV, XVI, XVII, XVIII
ТП903-1-153	ОВ ВК	Санитарно-техническая часть. Альбомы XVIII
ТП903-1-153	М	Механизация транспорта. Альбомы XIX, XXI
ТП903-1-153	С	Сметы и технико-экономическая часть. Альбомы XXV, XXVI, XXVII, XXVIII, XXIX

Перечень примененных и ссылочных документов

Шифр материала	Наименование материала	Шифр листов, номера страниц.
А88А т.п.ч.407-155	Прокладка кабелей на конструкция.	
А94А т.п.ч.407-163	Прокладка кабелей и проводов на сварных лотках.	
А128 т.п.ч.407-214	Прокладка кабелей напряжением до 35кВ в траншеях.	
А92А т.п.ч.407-149	Установка одиночных светильников с лампами накаливания.	
А141 т.п.ч.407-233	Прокладка осветительных электропроводов и установка светильников с лампами накаливания и ДРЛ на кранштейнах.	

			ТП-903-1-153			34		
			Котельная с 4 котлами КЕ-10-14с. Топливо-каменные и дровяные угли.					
Изм.	Лист	Исх.	Подп.	Дата	Топливоподача.	Лит.	Лист	Вместо
нач. отд.	Горбунов	1/80				Р	1	
Гл. спец.	Немец	1/80			Общие данные.	САНТЕХПРОЕКТ		
рук. гр.	Поляков	1/80						
Ст. инж.	Перава	1/80						

ОБЩАЯ ЧАСТЬ

СОГЛАСНО ПУЭ ПОМЕЩЕНИЯ ТОПЛИВОПОДАЧИ ОТНЕСЕНЫ К ПОЖАРООПАСНЫМ КЛАССА П-II.

Для исключения возникновения взрыва пылевоздушной смеси в проекте предусмотрены аспирационные установки, обеспечивающие очистку воздуха до санитарной нормы в соответствии со СНиП II-35-76.

В помещениях топливоподдачи должна производиться систематическая уборка пыли гидросмывкой. Прокладка кабелей в галереях топливоподдачи выполнена с просветами между ними, равными их диаметрам.

Силовое электрооборудование

Распределение электроэнергии между электроприемниками топливоподдачи предусматривается от щитов станций управления открытого исполнения, установленных в приемном, дробильном отделениях и в электрощитовом помещении рядом с надбункерным отделением.

Питание щитов станций управления осуществляется от КТП, установленной в котельной.

Щиты станций управления комплектуются из блоков управления серии БУ, которые поставляются на промплощадку как готовые изделия заводом-изготовителем.

Для управления и сигнализации топливоподачей в дробильном отделении устанавливается щит управления, состоящий из одного шкафа, который также является заданием заводу-изготовителю.

Электроосвещение

Помещения топливоподдачи освещаются лампами накаливания. Величины освещенности приняты в соответствии со СНиП II-A-9-74.

Напряжение на лампах ~220В. Проектом предусматривается рабочее и аварийное освещение для продолжения работы.

Питание сети рабочего освещения предусматривается от I секции щита низкого напряжения КТП.

Питание сети аварийного освещения - от щитов станций управления, установленных в электрощитовых помещениях топливоподдачи.

Заземление и молниезащита

Для защиты обелуживаемого персонала от попадания под опасное для жизни напряжение, могущее возникнуть при неисправности изоляции в электрических сетях, все металлические части электрооборудования, нормально не находящиеся под напряжением, заземляются.

Внутри топливоподдачи прокладывается внутренний контур заземления полосовой сталью 40x4 мм. Ответвления от внутреннего контура заземления к корпусам электродвигателей и аппаратуры, подлежащей заземлению, выполняются полосовой сталью 25x4 мм. Для заземления также используются нулевые жилы силовых кабелей, жилы контрольных кабелей, водогазопроводные трубы силовой сети с надежным соединением всех стыков на них.

Здания дробильного устройства, приемного устройства, галерей конвейеров М и N2 и надбункерного отделения согласно указанию по проектированию и устройству молниезащиты здания и сооружений относятся к III категории.

Защита от прямых ударов молнии здания дробильного и надбункерного отделений осуществляется путем наложения молниеприемной сетки, выполненной из полосовой стали 25x4 мм, уложенной на кровлю здания под гидроизоляцию (см. строит. часть проекта). Эта сетка соединяется токоотводами с заземлителями. Каждый заземлитель должен иметь импульсное сопротивление не более 20 Ом.

Молниеприемником здания приемного устройства является каркас самого сооружения.

Молниеприемниками галерей конвейеров М и N2 являются ограждения этих сооружений.

Молниезащиту дымовой трубы см. типового проекта 907-2-113. Молниезащита открытого склада угля выполнена отдельностоящим стержневым молниеотводом.

(конструкцию молниеотвода см. строит. часть проекта)

Для защиты от электростатической индукции и для избежания накопления статического электричества все элементы технологического и вспомогательного оборудования должны иметь надежное электрическое соединение между собой и надежно заземлены путем присоединения к контуру заземления.

Слаботочные устройства

В проекте предусматривается телефонизация, радификация и пожарная ручная сигнализация, которые подключаются соответственно к общим слаботочным устройствам объекта. Расчет электрических нагрузок.

Наименование токоприемников	Кол-во всего	Установлен. мощность, кВт	Коэффициенты		Потребляемая мощность			
			Спроса	Созв	Аварийная	Полная		
<u>Топливоподдача</u>								
Силовое электрооборудование	2	3.76	3.76	0.5	0.8	1.88	1.4	✓
Таль люкоподъемника	1	8.2	8.2	1	0.8	6.2	6.2	✓
Устройство маневровое	1	19.5	19.5	1	0.92	19.5	8.4	✓
Питатель качающийся	2	11.0	11.0	1	0.87	11.0	6.3	✓
Питатель качающийся	1	2.8	2.8	1	0.82	2.8	2.0	✓
Вибратор накладной	1	22.0	22.0	1	0.9	22.0	10.6	✓
Насос перекачки шламовой вод	2	6.0	3.0	0.5	0.89	3.0	1.53	✓
Вентиляторы В1-В3, Л1-Л4	7	20.87	20.87	1	0.81	20.87	15.0	✓
Конвейер N1	1	17.0	17.0	1	0.89	17.0	8.67	✓
Выпрямительное устройство	1	15.0	15.0	1	0.9	15.0	7.2	✓
Дробилка	1	13.0	13.0	1	0.76	13.0	11.2	✓
Аренчерные завесы	4	2.16	0.8	0.5	0.7	0.8	0.51	✓
Конвейер N2	1	10.0	10.0	1	0.87	10.0	5.7	✓
Плужковый сбросыватель	7	2.94	2.94	0.6	0.5	7.85	3.1	✓
Итого по электрооборудованию	32	154	150	0.85	0.86	147	88	✓
<u>Электроосвещение</u>								
Рабочее		11.2	11.2	0.9	1	10	-	
Аварийное		3.4	3.4	0.9	1	3	-	
Всего по топливоподдаче	32	166.6	164.6	0.85	0.86	147	88	18.2

~200

		ТП 903 1-153		34	
Изм. лист	№ докум.	Исполнитель	Котельная с 4 котлами КЕ-10-Мс, топливо-каменные и бурые угли.		
Нач. отд.	Горбунов	Лит.	Лист	Листов	
Л. сп. в.	Немца	Р	2		
Инж. эр.	Палаков	Пояснительная записка.		САНТЕХПРОЕКТ	
Ст. инж.	Лерова				



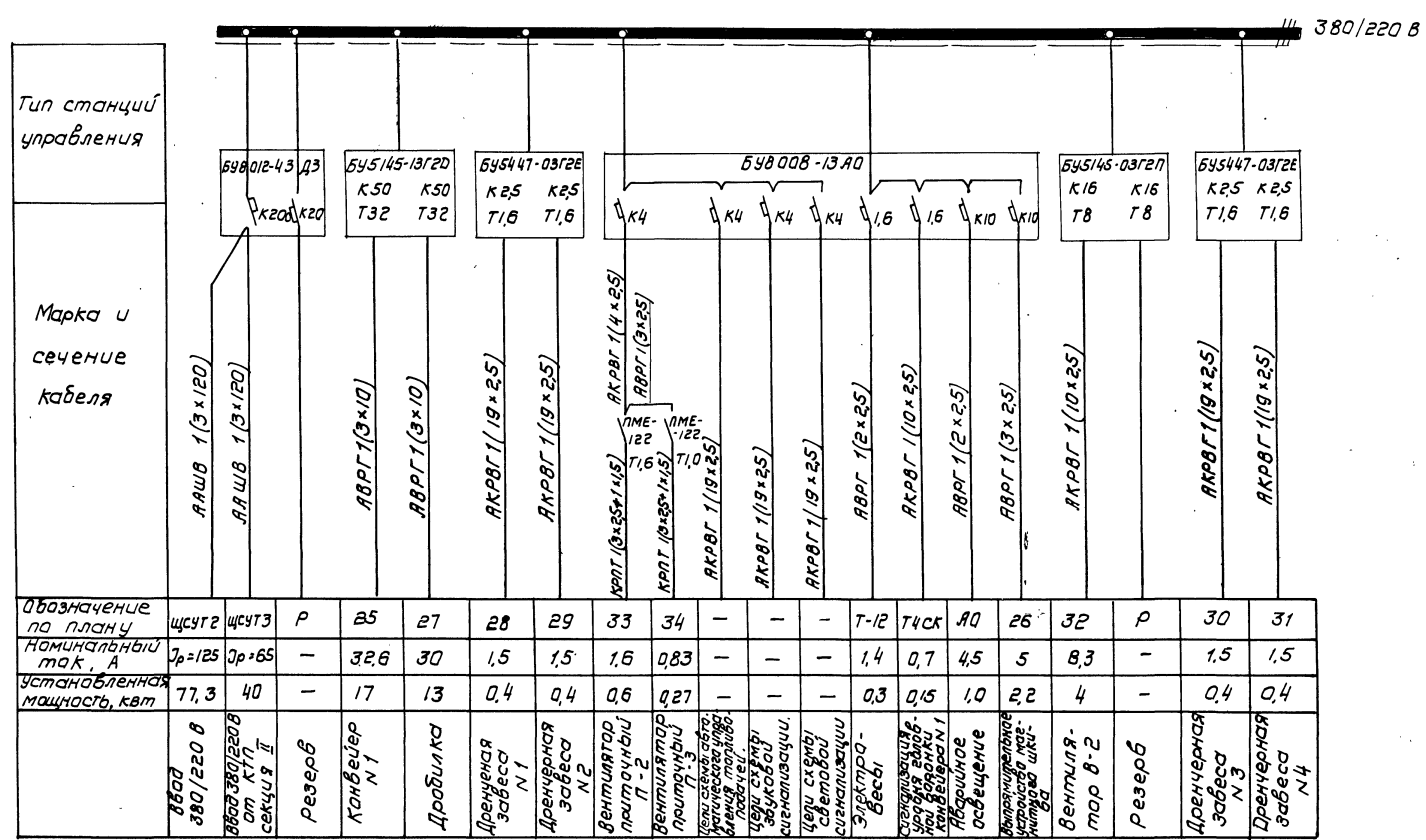

Обозначение по плану	щсцт2	щсцт3	Р	25	27	28	29	33	34	-	-	-	Т-12	Т4СК	А0	26	32	Р	30	31	
Номинальный ток, А	2р-125	2р-65	-	32,6	30	1,5	1,5	1,6	0,83	-	-	-	1,4	0,7	4,5	5	8,3	-	1,5	1,5	
Установленная мощность, кВт	77,3	40	-	17	13	0,4	0,4	0,6	0,27	-	-	-	0,3	0,15	1,0	2,2	4	-	0,4	0,4	
	380/220 В	380/220 В от КТП секция II	Резерв	Котельная N1	Дробилка	Дренчерная завеса N1	Дренчерная завеса N2	Вентилятор приточный П-2	Вентилятор вытяжной	Устройство для мытья тарелок	Устройство для мытья посуды	Устройство для мытья посуды	Цели схемы световой сигнализации	Электр. Вести	Стеклоочиститель	Устройство для мытья тарелок	Устройство для мытья посуды	Вентиляторы N1	Резерв	Дренчерная завеса N3	Дренчерная завеса N4

1. Количество жил контрольных кабелей выбрано с учетом цепей управления.
2. Длины кабелей силовой распределительной сети указаны на схемах подключения.
3. Сечение питающего кабеля выбрано с учетом резервных фидеров.

ТП 903-1-153 34			
Котельная с 4 котлами КЕ-10-14С.			
Топлива - каменные и бурные угли.			
Изм. лист	№ докум.	Подп.	Дата
Кач. отд.	Горбунов	Левин	1962
Л. спец.	Немец	Левин	1962
Рук. гр.	Поляков	Левин	1962
От. инж.	Левин	Левин	1962
Топлиподача			Лит. Лист Листов
Щит станций управления			Р 4
Щсцт.3. Схема принципиальная			Сантехпроект
однотрубная.			

1. Подача топлива из вагонов на склад

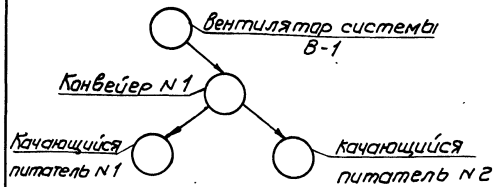

2. Подача топлива из вагонов

на склад и в бункеры над котлами

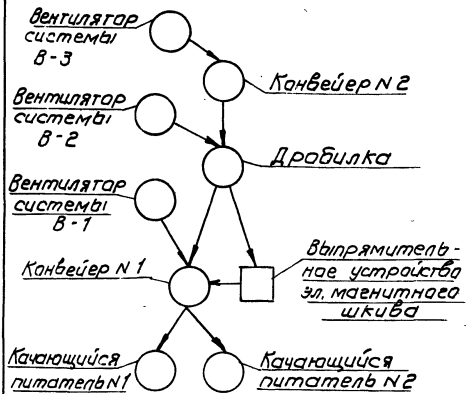

3. Подача топлива со склада  
в бункеры над котлами

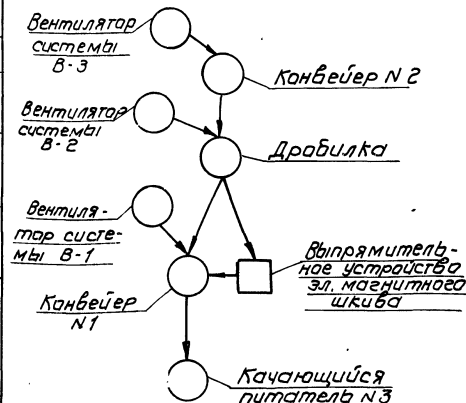

Подача топлива производится:

- из вагонов на склад.
- из вагонов на склад и в бункеры над котлами.
- со склада в бункеры над котлами.

Блокировка механизмов топливоподачи предусматривает автоматический пуск механизмов в направлении обратном механическому потоку, останов первого по технологическому потоку механизма, а затем автоматический останов с выдержкой времени остальных механизмов.

Перед пуском топливоподачи включается предупредительная сигнализация по тракту топливоподачи и лишь через 20с включаются механизмы топливоподачи.

Вентиляторы вытяжных систем должны включаться дистанционно со щита ЩУТ4 за 3мин до начала работы технологического оборудования и выключаться через 3мин.

после окончания работы топливоподачи. При аварийном отключении вентиляторов вытяжных систем механизмы топливоподачи автоматически отключаются.

Аварийное отключение механизмов топливоподачи производится автоматически при отключении любого из электродвигателей технологического потока, а так же через 5мин. после аварийного заполнения бункера, в который подается топливо.

При заполнении бункера, вначале подается аварийный звуковой сигнал, а затем если не прекратится подача топлива в заполненный бункер, через 5мин отключается вся топливоподача.

Конвейер N 1 отключается автоматически при срабатывании верхнего уровня в головной воронке.

Качающиеся питатели N 1 + N 2 автоматически отключаются при срабатывании верхних уровней в соответствующих узлах пересыпки приемного устройства.

Световая сигнализация уровней в бункерах выведена на щит ЩУТ4. Расположение датчиков уровня в бункерах дано в проекте автоматизации.

Плужковые сбрасыватели и вентиляторы приточных систем не включены в схему блокировки. Проект предусматривается дистанционное управление плужковыми сбрасывателями со щита ЩУТ4, вентиляторы приточных систем включаются по месту.

Кроме автоматического и дистанционного управления предусмотрено местное опробование, причем при местном опробовании конвейеров N 1, N 2 необходимо перед их включением местными кнопками Кзв П1 или Кзв П2 включить звуковую предупредительную сигнализацию. Дренчерные завесы включаются дистанционно со щита управления ЩУТ4 и по месту.

Ключ управления  
КУ

УП5313 - А541		Положение ручки				
Номер секции	Номер конвейера	Положение ручки				
		1	2	3	4	5
I	1	л	п	л	п	л
II	3	л	п	л	п	л
III	5	л	п	л	п	л
IV	7	л	п	л	п	л
V	9	л	п	л	п	л
VI	11	л	п	л	п	л

Переключатель блокировки питателей ПБП

Ключ сигнализации ВС-1

Избиратель режима ИР

УП5312 - С390		Положение ручки				
Номер секции	Номер конвейера	Положение ручки				
		1	2	3	4	5
I	1	л	п	л	п	л
II	3	л	п	л	п	л
III	5	л	п	л	п	л
IV	7	л	п	л	п	л
V	9	л	п	л	п	л
VI	11	л	п	л	п	л

УП5316 - С309		Положение ручки				
Номер секции	Номер конвейера	Положение ручки				
		1	2	3	4	5
I	1	л	п	л	п	л
II	3	л	п	л	п	л
III	5	л	п	л	п	л
IV	7	л	п	л	п	л
V	9	л	п	л	п	л
VI	11	л	п	л	п	л

УП5315 - С536		Положение ручки				
Номер секции	Номер конвейера	Положение ручки				
		1	2	3	4	5
I	1	л	п	л	п	л
II	3	л	п	л	п	л
III	5	л	п	л	п	л
IV	7	л	п	л	п	л
V	9	л	п	л	п	л
VI	11	л	п	л	п	л

				ТП 903-1-153 Э4	
				Котельная с 4 котлами КЕ-10-14С.	
				Топливо - каменные и бурые угли.	
Исполн.	Наблюд.	Подп.	Дата	Лит	Лист
И.С.С.И.	Г.Х.Х.И.	И.С.С.И.	1988	р	5
И.С.С.И.	И.С.С.И.	И.С.С.И.	И.С.С.И.	Топливоподача	
				Схема функциональная	
				САНТЕХПРОЕКТ	





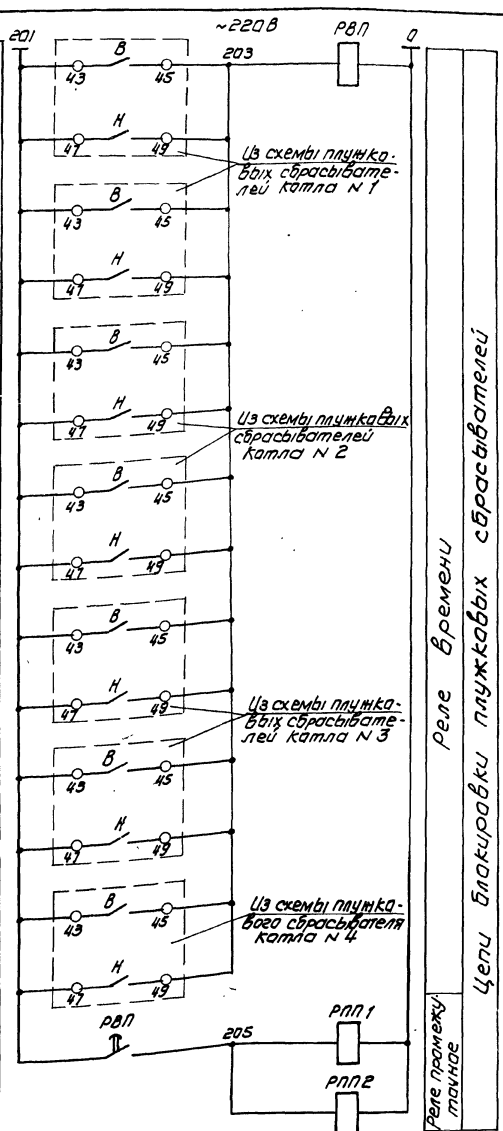
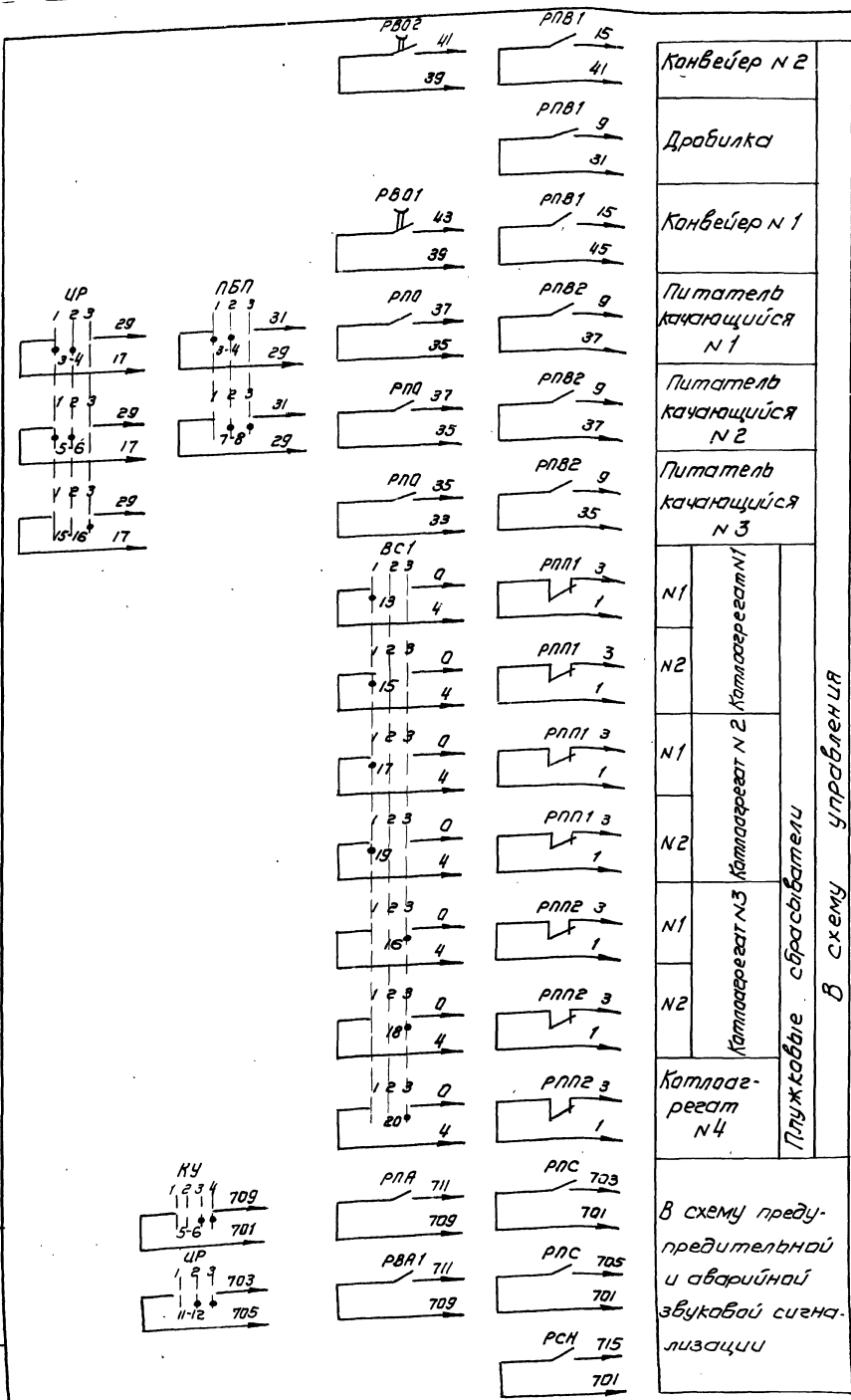

Наименование	Кол.	Примечание
<b>Щит управления щут 4</b>		
PBB	1	Реле времени РВП-72-3221-00У4 ~220В, в.в. 20с
PBA1, PBA2	2	Реле времени РВП-72-3221-00У4 ~220В, в.в. 150с
PBO1, PBO2	2	Реле времени РВП-72-3222-00У4 ~220В, в.в. 150с
PPS, PPA		Пускатель ~ 220В
PHO, PCH	6	магнитный
PPH, PPH2		ПМЕ - 111
KY	1	Переключатель универсальный УП5313-А541 среброцветной рукояткой
BC1	1	Переключатель универсальный УП5315-С457 савальная рукояткой
UP	1	Переключатель универсальный УП5315-С536 савальная рукояткой
П6П	1	Переключатель универсальный УП5312-С390 савальная рукояткой
1П-11-13		Табла световое ~ 220 В
2П-11-13		на одну лампу с лампой
3П-11-13		ТСМ. РНЦ-220-10
4П-11-13		
1П, 1В1-1В3	16	
<b>Щит станций управления щсут 1</b>		
PBP	1	Реле времени РВП-72-3221-00У4 ~220В, в.в. 20с
PPH1		Реле промежуточное ~220В, 43+4P
PPH2	2	РПУ - 1

Выдержка времени реле PBB, PBA1, PBA2, PBO1, PBO2, PBP уточняется при наладке.

ТП 903-1-153		34
Котельная с 4 котлами КЕ-10-14С.		
Топлива - каменные и бурое угли.		
Исполн. Н.Д.Ким	Лист 1	Лист 1
Нач. отд. М.Х.Баим	Лист 1	Лист 1
Инсп. спец. Немец	Лист 1	Лист 1
Рук. отд. Поляков	Лист 1	Лист 1
Ст. инж. Урбанов	Лист 1	Лист 1
Инжен. Суварова	Лист 1	Лист 1
Молливоладача		Р 7
Схема принципиальная автоматического управления		САНТЕХПРОЕКТ

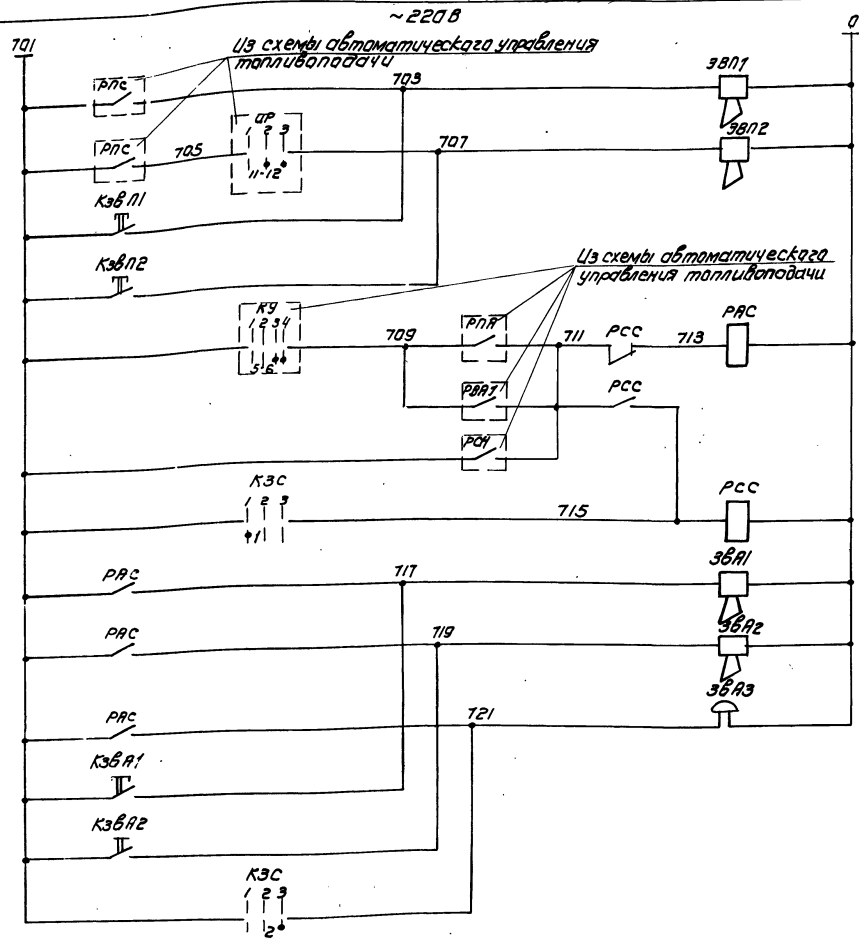

Автоматическое управление звуковыми сигналами

Местное опробование звуковых сигналов

Реле аварийной сигнализации

Свет звукового сигнала

Автоматическое управление световым сигналом

Местное опробование звукового сигнала

Цели предупредительной звуковой сигнализации

Цели аварийной звуковой сигнализации

Наименование	кол.	Примечание
Па месту		
КЗВН1		Пост управления
кзвн2		кнопочный
КЗВЯ1		КУ91-ВЭТЗ
КЗВЯ2	4	
ЗВН1, ЗВН2		Сирена сигнальная
ЗВЯ1, ЗВЯ2	4	ВСС-3 ~ 220 В
ЗВЯ3		Звонок громкого боя МЗ-1 ~ 220 В
Щит управления ЩУТ4		
РАС		Пускатель магнитный
РСС	2	ПМЕ-111 ~ 220 В
КЗС		Переключатель универ- сальный УП5311-А225 с револьверной рукояткой

Ключ звуковой сигнализации КЗС

Номер секции	Номер контакта	Положение рукоятки		
		-45° → 0 → +45°		
		Свет звука	отключена	опробование звуков
I	1	л	л	л
II	3	л	л	л

1. Сирены предупредительной и аварийной звуковой сигнализации должны быть настроены на разную тональность.

ТП 903-1-153 34			
Котельная с 4 котлами КЕ-10-14С.			
Таблица наименований и выходы щитов.			
Изм.	Лист	Исполн.	Подп.
Наим. отд.		Горбунов	А.С.
Ил. спец.		Немец	А.С.
Рук. эр.		Поляков	А.С.
Ст. инж.		Лавров	А.С.
Инжен.		Саварова	А.С.
Топливopодача			Лит. Лист Итого
Схема принципиальная предупредительной и аварийной звуковой сигнализации.			Р 8
САНТЭКПРОЕКТ			

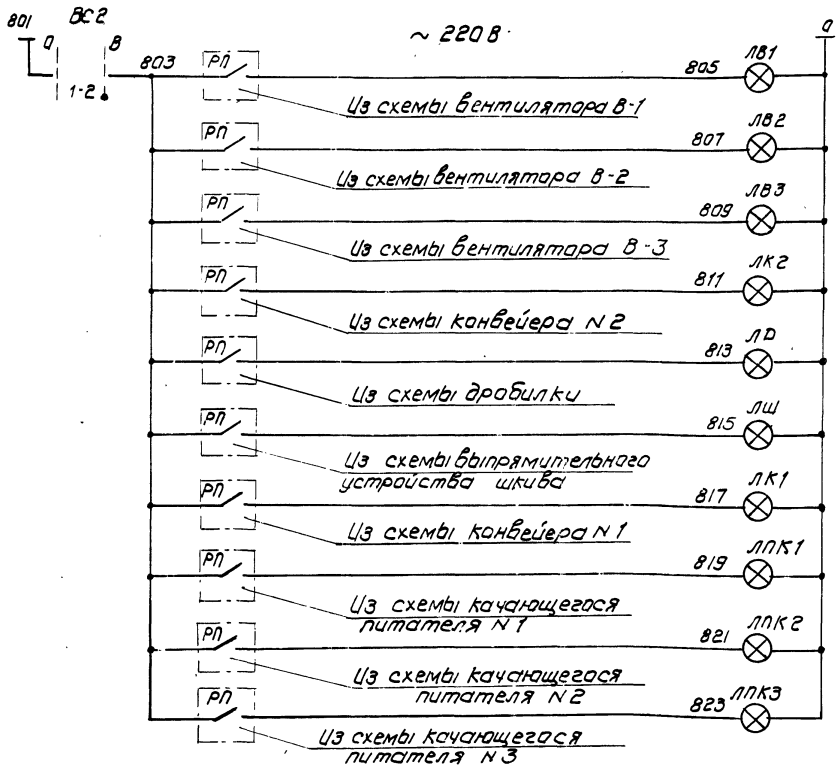

- Вентилятор вытяжной В-1
- Вентилятор вытяжной В-2
- Вентилятор вытяжной В-3
- Конвейер N 2
- Дробилка
- Электромеханический шкив
- Конвейер N 1
- Питатель качающийся N 1
- Питатель качающийся N 2
- Питатель качающийся N 3

Позиционные обознач.	Наименование	кол	Примечание
Щит управления ЩУТ4			
ВС 2	Переключатель универсальный УП5311-У25	1	с револьверной рукояткой
ЛВ1-ЛВ3/ЛК2 по ЛШ/ЛК1	Табла световая на одну лампу ТСМ	10	~ 220 В с лампой РНЦ-220-10
ЛК1-ЛК3			

Выключатель световой сигнализации ВС 2

Намер секции	УП5311-У25			
	Намер катматко		положение рукоятки	
	1	2	3	4
I	1	2		
II	3	4		

Световая сигнализация пужковбых сбрасывателей дана на схеме управления пужковбых сбрасывателей.

		ТП 903-1-153 34	
Изм/лист	И докум.	Подп.	Дата
Нач. отд.	С.Х.Б.И.И.	Л.С.	11/11
Ин. спец.	Немец	Д.А.	11/11
Руч. эк.	Поляков	В.С.	11/11
Ст. инж.	Порова	В.А.	11/11
Инжен.	Сборова	С.А.	11/11
Котельная с 4 котлами КЕ-10-14С. Топлива - каменные и бурные угли.			Лит
Топливоподача			лист
Схема принципиальная световой сигнализации			лист
			САНТЕХПРОЕКТ

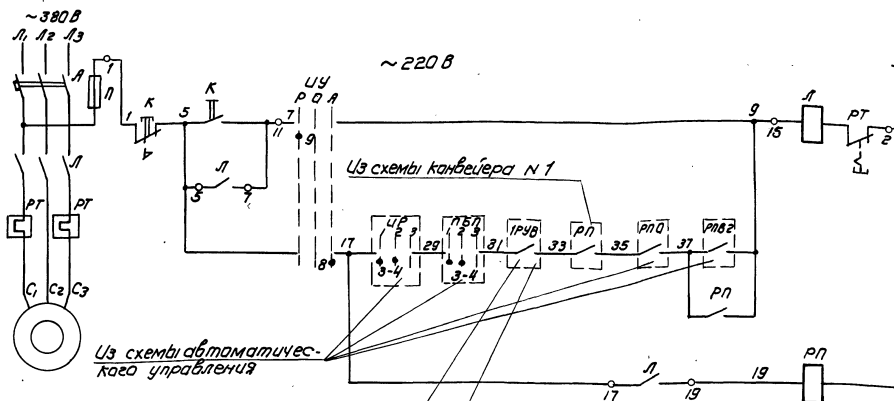

Из схемы автоматического управления

Из схемы внешних соединений проекта автоматизации топливонадзора

Размывается при верхнем уроне узла перебитки печного устройства.

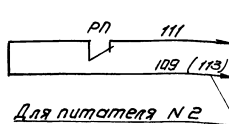
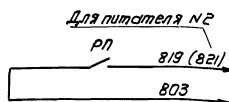

Местное управление

Автоматическое управление

в схему световой сигнализации топливонадзора

в схему автоматического управления топливонадзора

1. На данном листе приведена схема управления для качающегося питателя N1, для качающегося питателя N2 схема аналогична, за исключением номера контакта избирателя режима ИР и переключателя блокировки ПБЛ.

Для качающегося питателя N2 контакт ИР 3-4 заменяется на 5-6, контакт ПБЛ 3-4 на 7-8.

Переключатель ПБЛ и избиратель резерва общий для качающихся питателей N1, N2.

Условия блокировки и диаграмму замыкания контактов избирателя режима ИР избирателя управления ИУ и переключателя блокировки питателей ПБЛ см. функциональную схему топливонадзора.

2. Датчик уровня бункера ИРЧВ общий для двух качающихся питателей.

Лазичи или обозначение	Наименование	кол	Примечание
У электродвигателя			
К	Пост управления КНО - лочный КУ-9Р-ВЗТЗ	1	
Щит станций управления щсуг			
-	Станция управления	1	
Станция управления			
И, РТ	Магнитный пускатель	1	
А	Автоматический выключатель	1	
ИУ	Переключатель универсальный	1	
П	Предохранитель	1	
Щит управления щсуг			
РН	Пускатель магнитный	1	
	ПМЕ-111	1	~ 220В

ТП 903-1-153 Э4			
Котельная с 4 котлами КЕ-10-14с.			
Топлива-каменные и бурые угли.			
Изм. лист N докум.	Подп.	Дата	Лит лист листов
Нач. отд. Лохман	М.М.		Р 10
Ил. спец. Немец	Д.М.		
Рук. пр. Пляков	В.В.		
Ст. инж. Терова	В.В.		
Инжен. Чубарова	В.В.		
Топлива-надзор Питатель качающийся (N1, N2) Схема принципиальная управления.			САНТЕХПРОЕКТ

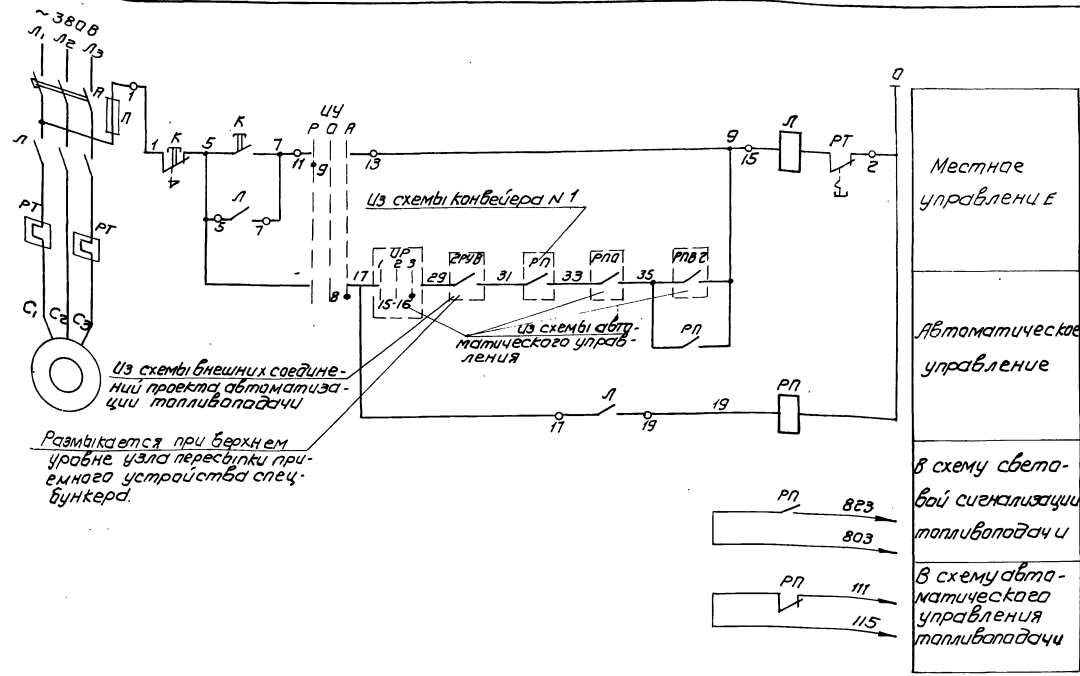

Из схемы внешних соединений проекта автоматизации топливopадачи

Размывается при верхнем уровне узла перековки приемного устройства спецбункера.

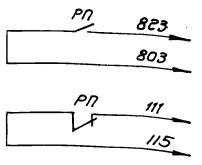

Условия блокировки и диаграмму замыкания контактов избирателя управления УЧ и избирателя режима УР см. функциональную схему топливopадачи.

Позиционное обозначение	Наименование	Кол.	Примечание
У электродвигателя			
К	Пост управления кнопкой		
	КУ-92-ВЗТЗ	1	
Щит станции управления ЩСУТЗ			
-	Станция управления	1	
Станция управления			
Л, РТ	Магнитный пускатель	1	
Я	Автоматический выключатель	1	
УЧ	Переключатель универсальный	1	
П	Предохранитель	1	
Щит управления ЩУТН			
РП	Пускатель магнитный		
	ПМЕ-111	1	~ 220В

ТП 903-1-153		24
Изм. лист	И. даким.	Подп. дата
Котельная с 4 котлами КЕ-10-14с		Лит. лист
Топлива-каменные и бурные угли.		Р 11
Исполн.	Сохбаим	Исполн.
Пр. спец.	Немец	Исполн.
Рук. гр.	Палакав	Исполн.
Ст. инж.	Пероба	Исполн.
Инжен.	Субарова	Исполн.
Топливopадачи		Лит. лист
Питатель качающийся №3		Р 11
Схема принципиальная управления.		Исполн.
САНТЕХПРОЕКТ		

Илюбов проект 903-1-153 Альбом XIII

Изм. лист, Подп. и дата

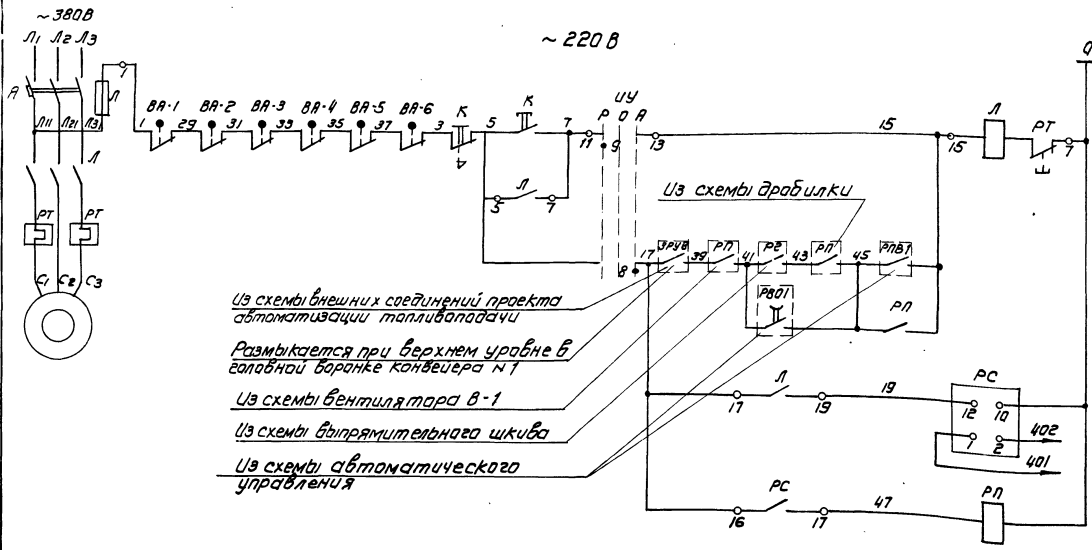

Из схемы внешних соединений проекта автоматизации топливоподачи  
 Размыкается при верхнем уровне в головной баранке конвейера N 1  
 Из схемы вентилятора в-1  
 Из схемы выпрямительного шкива  
 Из схемы автоматического управления

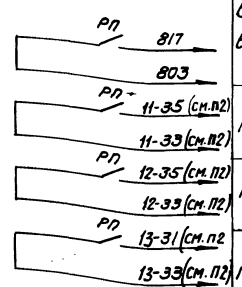

Местное управление		Реле скорости
Автоматическое управление		
Питание		
Датчик		
Промежуточное реле		
В схему световой сигнализации		
	Качающе-еося	Классификация по схеме управления
	питате-ля	

- Условия блокировки и диаграмму замыкания контактов УЧ см. функциональную схему топливоподачи.
- Перед маркировкой провода представлен номер электроприемника.

Позиционное обозначение	Наименование	Тип	Технические данные
<b>У электродвигателя</b>			
К	Пост управления		
	кнопочный КУ-92-ВЗТЗ	1	
ВА-1-	выключатель конечный		по проекту
ВА-4	ВПК-3/15	4	"Созамехани-защит"
ВА-5-	выключатель конечный		
ВА-6	ВПК-3/12	2	
<b>Щит станции управления ЩСУТЗ</b>			
-	Станция управления	1	
РС	Реле скорости РС-67	1	Датчик УПРС
<b>Станция управления</b>			
Л. РТ	Пускатель магнитный	1	
А	Автоматический		
	выключатель	1	
УЧ	Переключатель		
	универсальный	1	
П	Предохранитель	1	
<b>Щит управления ЩУТ4</b>			
РП	Пускатель		
	магнитный ПМЕ-111	1	~220В

<b>ТП 903-1-153 34</b>			
Котельная с 4 котлами КЕ-10-1/4С. Топливо-каменные и бурные угли.			
Исполнитель	Подп.	Дата	
Исполн. Голубов	Л.С.	1980	
Ил. спец. Немец	Л.С.		
Рук. эк. Поляков	Л.С.		
Ст. инж. Перова	Л.С.		
Инжен. Субарова	Л.С.		
Топливоподача			Лит. Лист Листов
Конвейер N 1. Схема принципиальная управления.			Р 12
САНТЕХПРОЕКТ			

Лист № 1 из 1 Шкафы управления

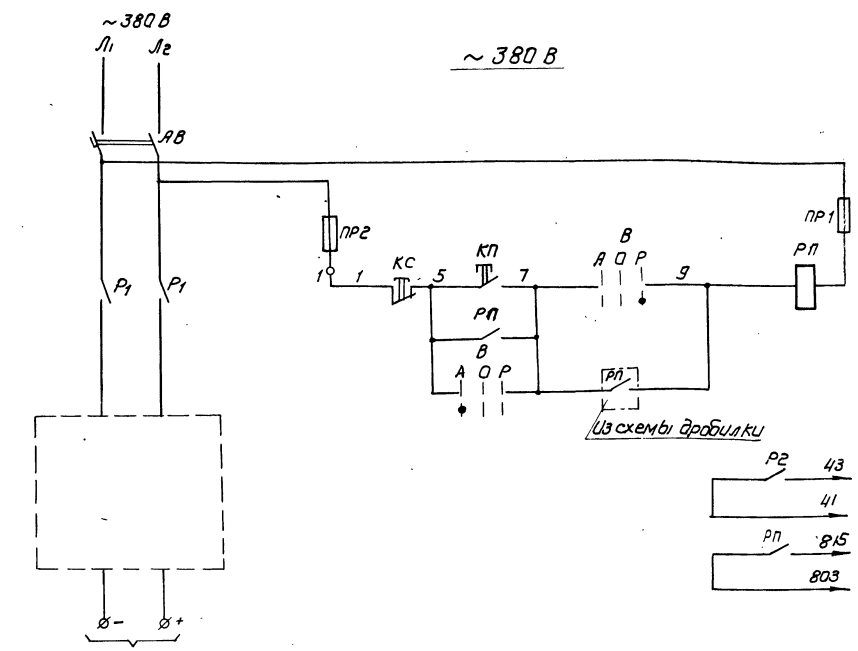

К электромагнитному шкиву.

Ручное управление

Автоматическое управление

В схему кан-вейера №1

В схему световой сигнализации топливозадачи

1. Питание электромагнитного шкива постоянным током осуществляется от выпрямительного устройства ВС-10, которое поставляется комплектно с электромагнитным шкивом.
2. Реле P2 работает при включении электромагнитного шкива.
3. Условия блокировки см. функциональную схему топливозадачи.

Позици-онное обознач.	Наименование	Кол.	Примечание
Шкаф выпрямительного устройства ВС-10			
AB	Автоматический выключатель	1	
P1	Магнитный пускатель	1	Комплектно
КС, КП	Кнопка управления	1	с выпрями-тельным устройством
P2	Реле максимального тока	1	
В	Пакетный переключатель	1	ВС-10
ПР1, ПР2	Предохранитель	2	

ТП 903-1-153 34			
Котельная с 4 котлами КЕ-10-14с. Топлива - каменные и бурные угли.			
Изм. лист № докум.	Подп.	Дата	Лит лист листов
Начальн. Голубович	Л. М.	1974	Р 13
Гл. инж. Немец	Л. М.		
Руч. пр. Поляков	Л. М.		
Ст. инж. Перова	Л. М.		
Инжен. Сударова	Л. М.		
Выпрямительное устройство для питания электромагнитного шкива. Схема принципиальная управления.			САНТЕХПРОЕКТ

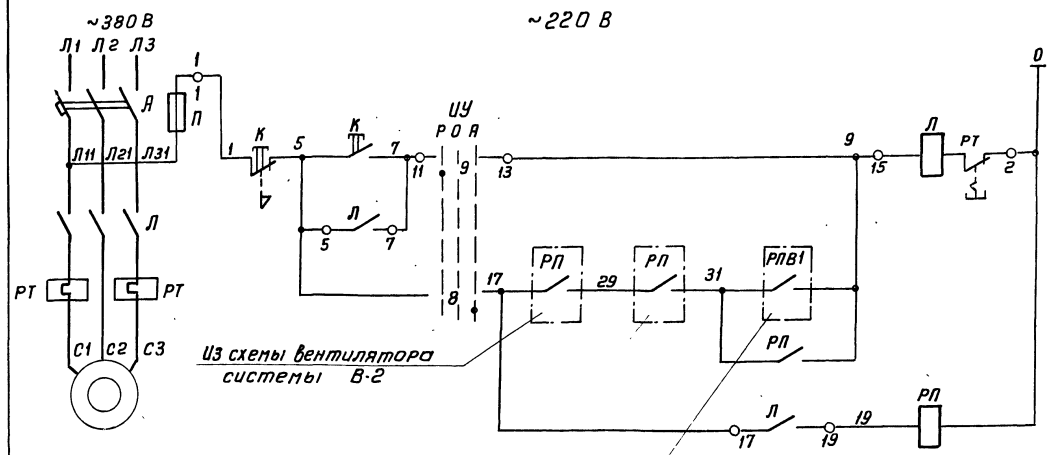

Из схемы вентилятора системы В-2

Из схемы конвейера Н2

Из схемы автоматического управления

Местное управление

Автоматическое управление

В схему конвейера Н1

В схему выпрямительного устройства электромагнитного шкива

В схему световой сигнализации топливоподдачи.

Условия блокировки и диаграмму замыкания контактов ИУ см. функциональную схему топливоподдачи.

Позиционное обознач.	Наименование	Кол.	Примечание
<b>У электродвигателя</b>			
К	Пост управления		
	кнопочный КУ-92-ВЭТЗ	1	
<b>Щит станций управления ЩСУТЗ</b>			
—	Станция управления	1	
<b>Станция управления</b>			
Л; РТ	пускатель магнитный	1	
Я	Автоматический выключатель	1	
ИУ	Переключатель универсальный	1	
П	предохранитель	1	
<b>Щит управления ЩУТ4</b>			
РП	Пускатель магнитный ПМЕ-111	1	~220 В

		<b>ТП-903-1-153 34</b>	
Изм/уст/и докум/ подл/ дата		Котельная с 4 котлами КЕ-10-14 с. Топливо-каменные и бурые угли.	
Начальн/ Гайдай	Инж/ [подпись]	<b>Топливоподдача</b>	
Плоск/ Немц	Инж/ [подпись]	лит/ Р	лист/ 14
Рук. гр./ Пляков	Инж/ [подпись]	<b>дробилка.</b>	
Ст. инж./ Перова	Инж/ [подпись]	<b>Схема принципиальная управления.</b>	
Инженер/ Суворова	Инж/ [подпись]	<b>САНТЕХПРОЕКТ</b>	



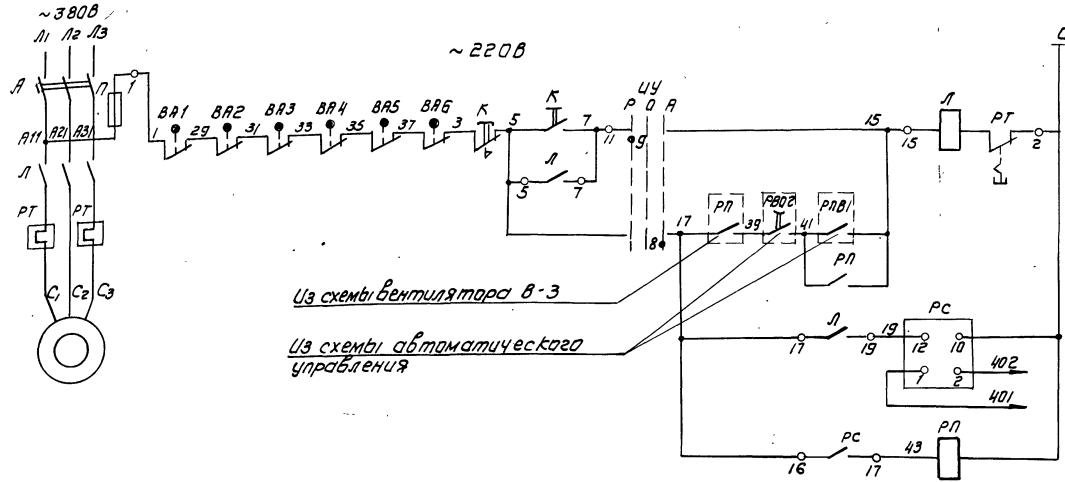

Местное управление	
Автоматическое управление	
Питание	Реле скорости
Датчик	
Промежуточное реле	
В схему автоматического управления	
В схему световой сигнализации	
В схему управления дробилки	

Условия блокировки и диаграмму замыкания контактов УУ см. функциональную схему топливоподачи.

Позиционное обозначение	Наименование	Кол.	Примечание
<b>У электродвигателя</b>			
К	Пост управления		
	кнопочный КУ-92-В3Т3	1	
ВЯ1	Выключатель конечный		По проекту
ВЯ4	ВЛК 3112	4	созвпром-
ВЯ5	Выключатель конечный		механиза-
ВЯ6	ВЛК 3115	2	цхи
<b>Щит станции управления щсУТ1</b>			
-	Станция управления	1	
РС	Реле скорости РС-67	1	Датчик УПДС
<b>Станция управления</b>			
Л, РТ	Пускатель магнитный	1	
А	Автоматический выключатель	1	
УУ	Переключатель универсальный	1	
П	Предохранитель	1	
<b>Щит управления щсУТ4</b>			
РП	Пускатель магнитный ПМЕ - 111	1	~ 220В

ТП 903-1-153		Э4
Изм. №1	Исполн. Подп. дата	Котельная с 4 котлами КЕ-10-14С. Топливо-каменные и бурое угли.
Исполн. Подп. дата	Исполн. Подп. дата	Топливоподача
Исполн. Подп. дата	Исполн. Подп. дата	Конструктор И.З.
Исполн. Подп. дата	Исполн. Подп. дата	Схема принципиальная управления.
Исполн. Подп. дата	Исполн. Подп. дата	САНТЕХПРОЕКТ

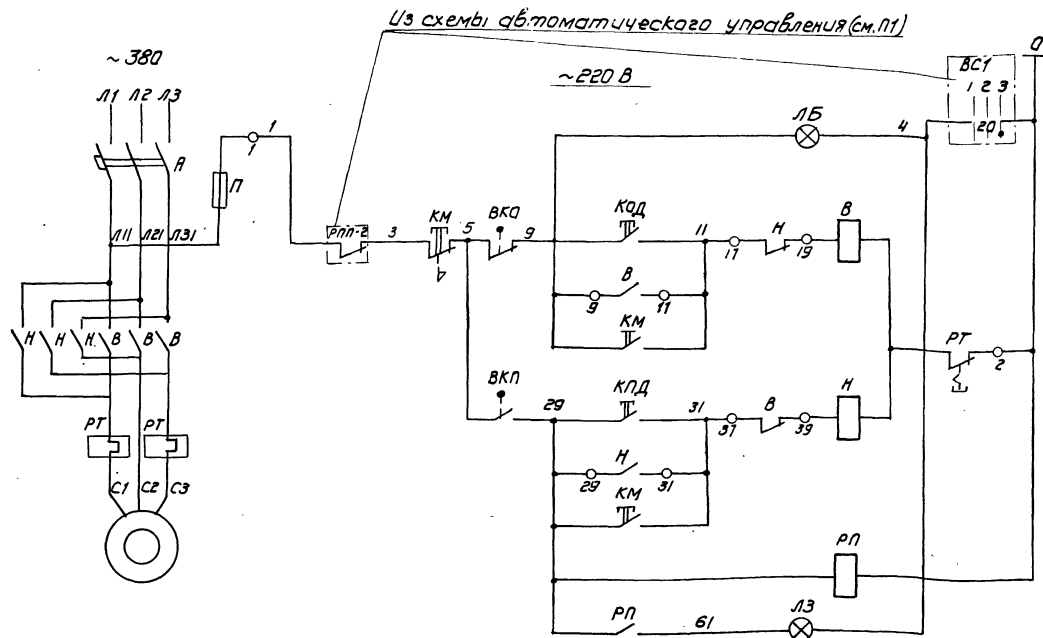

Сигнализация положения поднятия

Дистанционное управление

Местное управление

Дистанционное управление

Местное управление

Промежуточное реле опускания

Сигнализация положения опускания

В схему автоматического управления топливopадачи

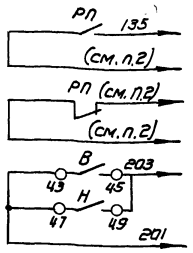

**Выключатели конечные**  
ВКО, ВКП

Наименование выключателя	Положение плужка		
	Поднят	Промежуточное положение	Опущен
ВКО	■	■	■
ВКП	■	■	■

1. Схема выполнена для плужкового сбрасывателя котла агрегата №4 и действительна для плужковых сбрасывателей котла агрегатов №1, 2, 3 за исключением номера контакта выключателя ВС1 и контакта реле РПП. Номера контактов выключателя ВС1 и маркировка реле для плужковых сбрасывателей котла агрегатов №1, 2, 3 приведены на листе схемы автоматического управления топливopадачи.
2. Маркировка электрической цепи контактов реле РП плужковых сбрасывателей см. схему автоматического управления топливopадачи.
3. Управление плужковым сбрасывателем:
  - а) местное - кнопкой КМ;
  - б) дистанционное - кнопками КПД и КОД.

Латинскими буквами обознач.	Наименование	Кол.	Примечание
<b>У электродвигателя</b>			
ВКО	Выключатель конечный		комплектность
ВКП	новый	2	приводом
КМ	Пост управления конечный КУ-33-ВЗТЗ	1	
<b>Щит станций управления ЦСУТ 1</b>			
—	Станция управления	1	
<b>Станция управления</b>			
В, Н, Р, Т	Пускатель магнитный реверсивный	1	
Я	Автоматический выключатель	1	
П	Предохранитель	1	
<b>Щит управления ЩУТ 4</b>			
РП	Пускатель магнитный ПМЕ - 111	1	~ 220 В
КПД	Кнопка управления КЭОИУЗ исполнение 2	1	Толкатель красного цвета
КОД	Кнопка управления КЭОИУЗ исполнение 2	1	Толкатель черного цвета
ЛЗ	Арматура сигнальная ЛС-53	1	~ 220 В зеленой линзой
ЛБ	Арматура сигнальная ЛС-53	1	~ 220 В с белой линзой

ТП 903-1-153 34			
Изм. лист	И. даком.	Подп.	Дата
Котельная с 4 котлами, КЕ-10-14с. Топливо-каменные и бурные угли.			Лит. Лист
Нач. отд.	Тех. бюро	Инж.	Лит. Лист
Л. спец.	Немец	Инж.	Р 16
Рук. гр.	Палайков	Инж.	
Ст. инж.	Лерова	Инж.	
Инжен.	Субарова	Инж.	
Топливopадача			САНТЕХПРОЕКТ
Плужковый сбрасыватель			
Схема принципиальная управления.			

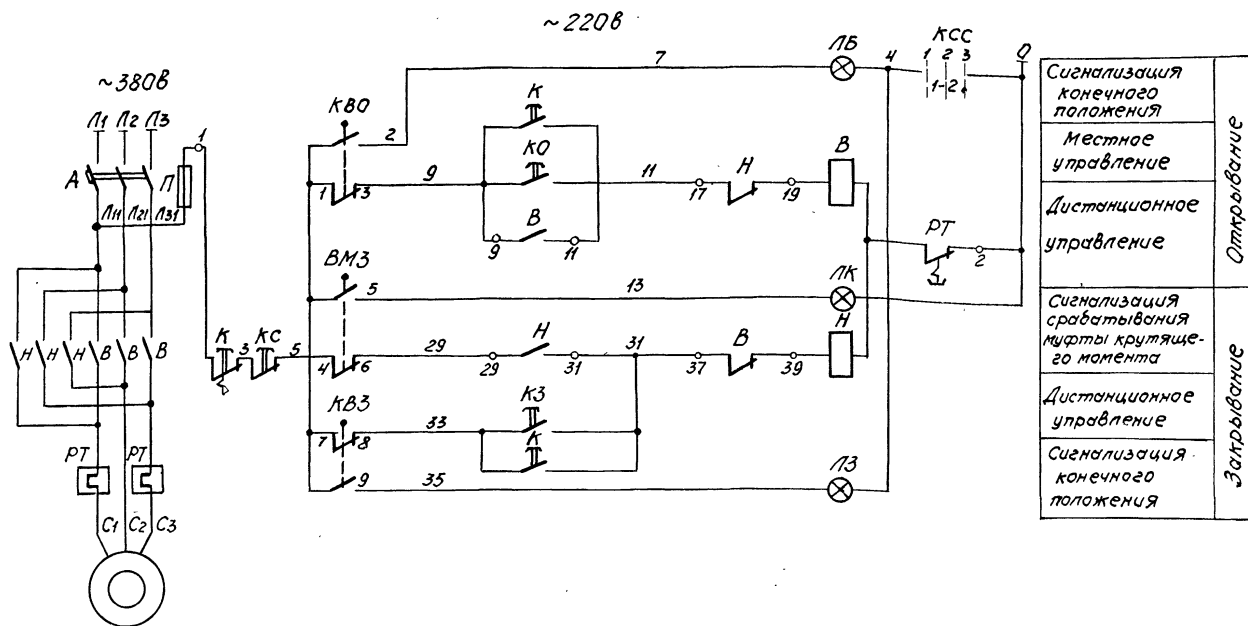

Конечные выключатели КВ0, КВ3.  
 Диаграмма работы контактов.

Наименование конечных выключателей	Обозначение по схеме	Положение задвижки		
		Закрыто	Промежуточное положение	Открыто
КВ0	1-2			
	1-3			
КВ3	7-9			
	7-8			

Ключ световой сигнализации КСС.

УП5313 - С 288		Положение рукоятки		
Номер секции	Номер контакта	-45°	0	+45°
		Открыто	Открыто	Закрыто
1	1			
1	2			
1	3			
1	4			
1	5			
1	6			
1	7			
1	8			
1	9			
1	10			
1	11			
1	12			

1. Схемой предусматривается дистанционное управление электродвигателем дренажной завесы при помощи кнопок, установленных на щите управления и местное управление.
2. Схема выполнена для дренажной завесы №1, для дренажной завесы №2 ÷ №4 схема аналогична, за исключением номера контакта ключа КСС. Для дренажной завесы №2 ÷ №4 контакт 1-2 заменяется соответственно на 3-4, 5-6, 7-8.

Позиционное обозначение	Наименование	Кол.	Примечание
<b>У электродвигателя</b>			
КВ0; КВ3	Выключатель конечный	2	Комплектно с приводом
ВМЗ	Выключатель муфты крутящего момента	1	
К	Пост управления кнопочный КУ93-В3Т3	1	
<b>Щит станций управления ЩСУТ3</b>			
—	Станция управления	1	
<b>Станция управления</b>			
В	Пускатель магнитный		
РТ	реверсивный	1	
А	Автоматический выключатель	1	
П	Предохранитель	1	
<b>Щит управления ЩУТ4</b>			
КС	Кнопка управления КЕ-01143		Толкатель красный "Стал"
	Исполнение 2	1	
КО	Кнопка управления КЕ-01143		Толкатель черный
КЗ	Исполнение 2	2	
ЛК	Арматура сигнальная ЛС53	1	с красной линзой
ЛЗ	Арматура сигнальная ЛС53	1	с зеленой линзой
ЛБ	Арматура сигнальная ЛС53	1	с белой линзой
КСС	Универсальный переключатель УП5313-С283	1	с револьверной рукояткой

		<b>ТП 903-1-153 34</b>			
Изм.	Лист	№ докум.	Подп.	Дата	
Котельная с 4 котлами КЕ-10-14С. Топливо-каменные и бурдые угли.			Топливоподача		
Нач. отд.	Голдвот	Литер	Лист	Листов	
Гл. спец.	Немец	Р	17		
Рук. гр.	Поляков	Дренажная завеса. Схемы принципиальная и подключения.			
Ст. инж.	Лерова				
Инж.	Суворова				

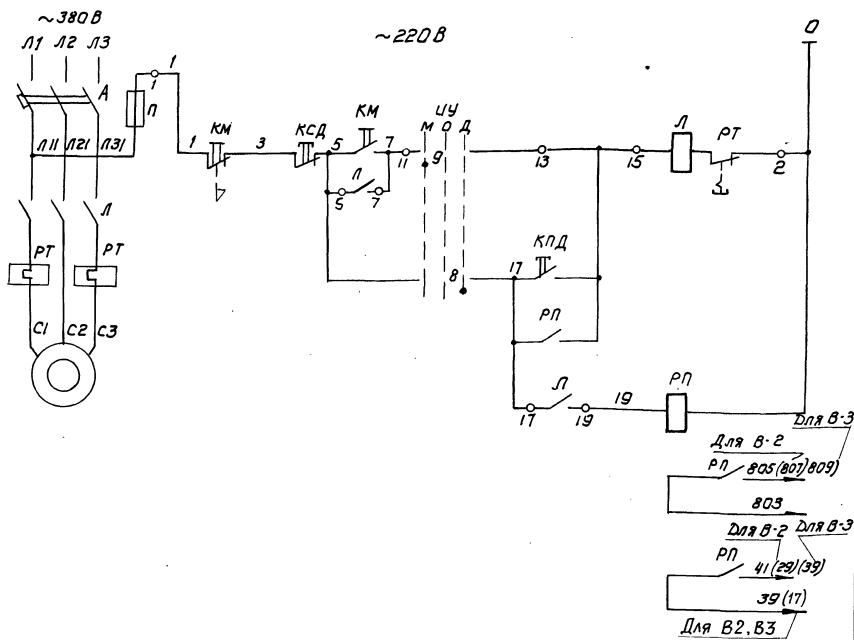

Местное управление

Дистанционное управление

В схему световой сигнализации

В схему управления электродвигателем (см. п.2)

Позиционное обозначение	Наименование	Кол.	Примечание
У электродвигателя			
КМ	Пост управления кнопочный КУ-92-ВЗТЗ	1	
Щит станций управления щУТ2			
-	Станция управления	1	
Станция управления			
Л, РТ	Пускатель магнитный	1	
А	Выключатель автоматический	1	
УУ	Переключатель универсальный	1	
П	Предохранитель	1	
Щит управления щУТ4			
КСД	Кнопка управления КЕО 11УЗ, исполнение 2	1	Толкатель красный "стоп"
КПД	Кнопка управления КЕО 11УЗ, исполнение 2	1	Толкатель черный "пуск"
РП	Пускатель магнитный ПМЕ-III	1	~ 220 В

- По данной схеме управляются вентиляторы битяжных систем В-1, В-2, В-3.
- Контакт реле РП вентилятора системы В-1 включен в схему конвейера №1, контакт вентилятора системы В-2 включен в схему дробилки, контакт вентилятора системы В-3 включен в схему конвейера №2.
- Условия блокировки и диаграмму УУ см. функциональную схему топливоподачи.
- Станция управления электродвигателем вентилятора системы В-1 установлена на щите щУТ2, системы В-2-на щите щУТ3, системы В-3-на щите щУТ1.

ТП 903-1-153 34			
Изм./лист	И докум.	Подп.	дата
Котельная с 4 котлами КЕ-10-14с. Топлива - каменные и бурные угли.			
Топливоподача		Лист	Лист
		Р	18
САНТЕХПРОЕКТ			

Альбом ХИМ

Теплый проект 903-1-153

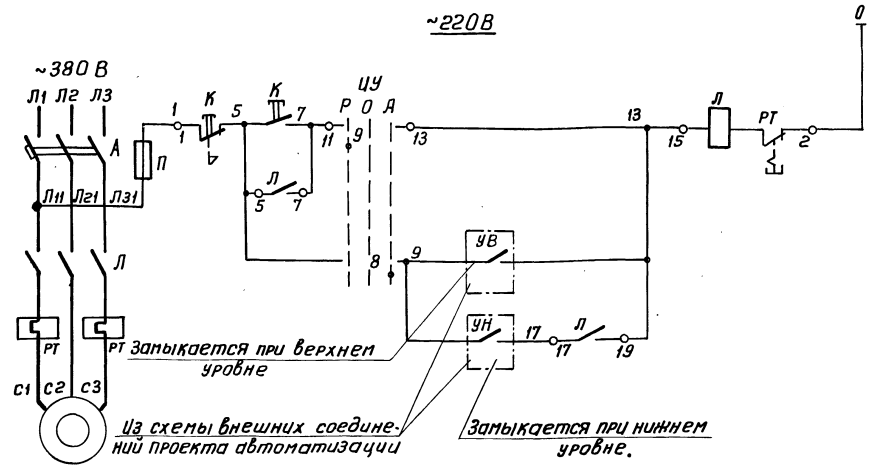

Из схемы внешних соединений проекта автоматизации

Замыкается при нижнем уровне.

1. Управление насосом:
  - а) местное - кнопкой К.
  - б) автоматическое - в функции уровня воды в приемке шламовых вод.
2. Диаграмму замыкания контактов ЦУ см. функциональную схему топливоподачи.
3. Схема выполнена для насоса №1, для насоса №2 схема аналогична.

Местное управление

Автоматическое управление

Позиционные обозначения	Наименование	Кол.	Примечание
<b>У электродвигателя</b>			
К	Пост управления кнопочный		
	КУ-92-ВЗТЗ	1	
<b>Щит станций управления ЦСУТ2</b>			
—	Станция управления	1	
<b>Станция управления</b>			
Л; РТ	Магнитный пускатель	1	
Я	Автоматический выключатель	1	
ЦУ	Переключатель универсальный	1	
П	Предохранитель	1	

ТП 903-1-153 34			
Исполн.	Исполн.	Проверен.	Дата
Нач. отд.	Горбодун	М.М.	
Тл. отд.	Немец	М.М.	
Рук. зр.	Поляков	С.С.	
Ст. инж.	Перова	С.С.	
Инженер	Сварова	С.С.	
Котельная с 4 котлами БК-10-14 с топливо-капельные и бурье узлы. Топливоподача			лит. Лист Листов Р 19
Насос перекачки шламовых вод и (№2). Схема принципа управления.			САНТЕХПРОЕКТ

Агрегат Место установки обознач. по схеме	пульты сбрасыватель №1 котла №1		пульты сбрасыватель №2 котла №2		Вытяжной вентилятор В-3		Приточный вентилятор П-4		Щит управления	
	У электродвигателя		У электродвигателя		У электродвигателя		У электродвигателя		В цеховом отдел.	
	К	ВКП, М, ВКО	К	ВКП, М, ВКО	К	М	М	К	ЩУТ	

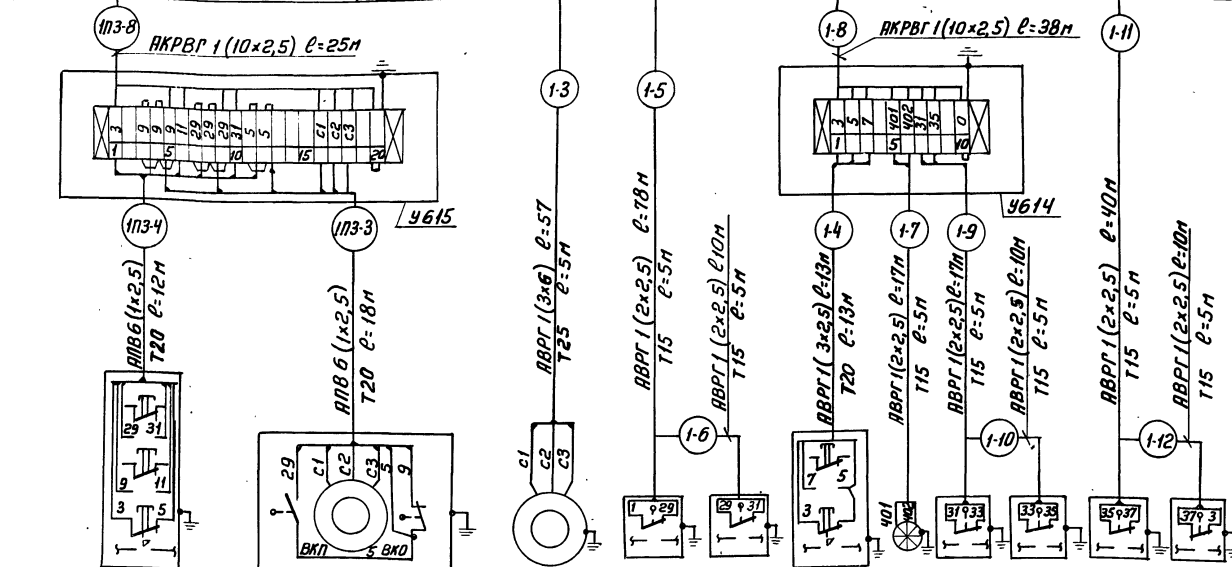
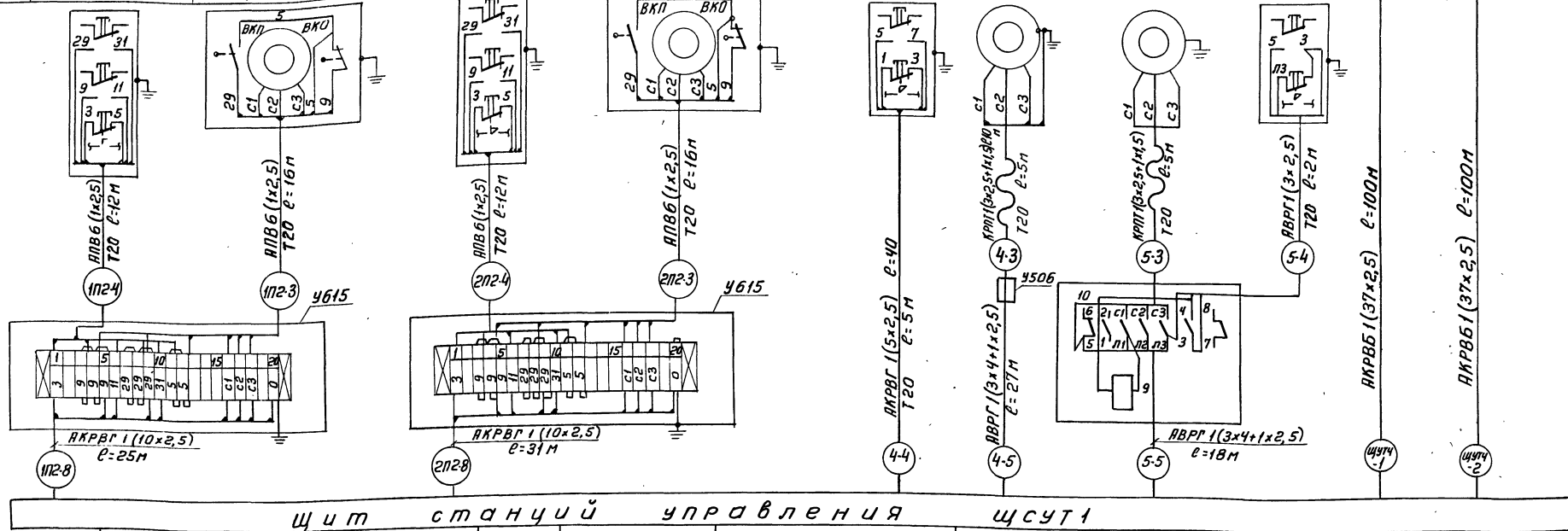

Агрегат Место установки обознач. по схеме	пульты сбрасыватель №2 котла №1		Конвейер №2							
	У электродвигателя		У электродвигателя							
	К	ВКП, М, ВКО	М	ВА-1	ВА-2	К	Вотчик РС	ВА-3	ВА-4	ВА-5

ТП903-1-153 34			
котельная с 4 котлами КЕ-10-14 с топливо-каменные и бурные угли			
Изд./Лист	Исполн.	Подп.	Дата
Нач. отд. ТЭС/Печ.	Рух. ЗР. Поляков	Лерова	
Топливоподача			Литер./Лист
Щит станций управления ЩУТ 1			Р 20
Схема подключения			САНТЕХПРОЕКТ

Агрегат	Плужковый сбросыватель №2 котла №2		Плужковый сбросыватель №1 котла №3		—
Место установки	У электродвигателя		У электродвигателя		в надбункер. отделении
Обозначен. по схеме	К	ВКП, М, ВКО	К	ВКП, М, ВКО	ЩСУТ1

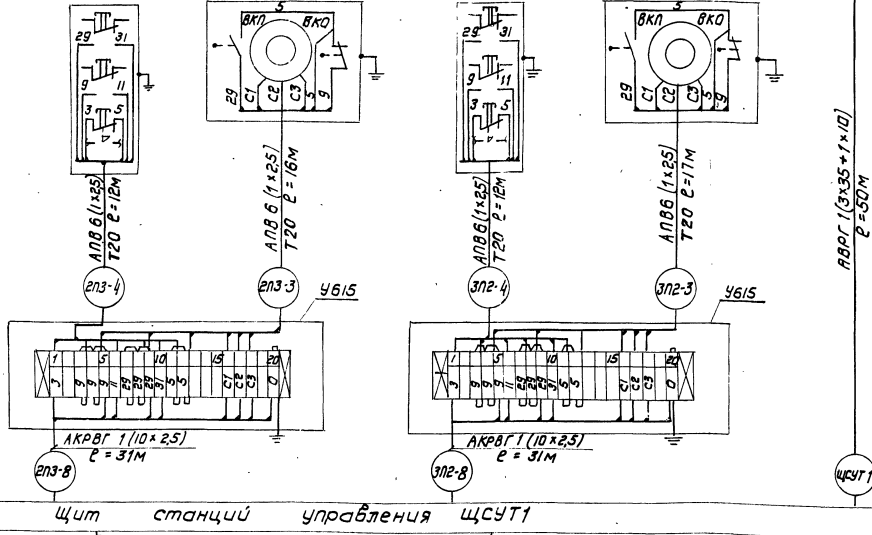

Щит станций управления ЩСУТ1

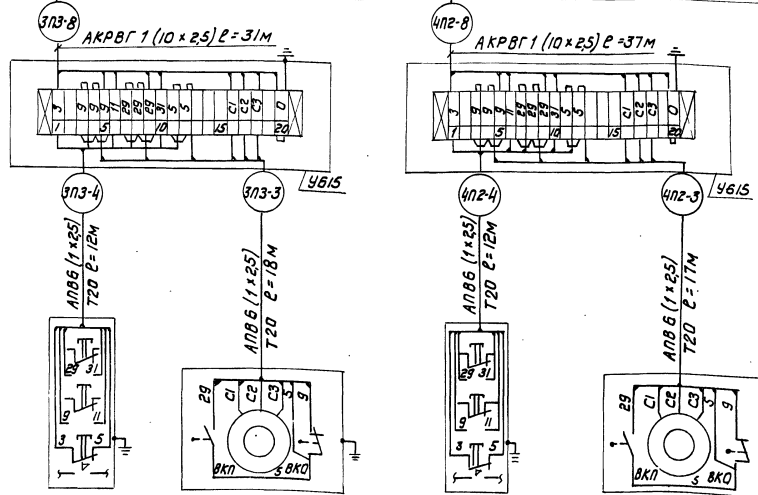

Агрегат	К	ВКП, М, ВКО	К	ВКП, М, ВКО
Место установки	У электродвигателя		У электродвигателя	
Обозначен. по схеме	Плужковый сбросыватель №2 котла №3		Плужковый сбросыватель №1 котла №4	

№ п/п	Наименование	Ед. изм.	Кол.	Примеч.
1	Кабель силовой АРВГ1(2x25)	М	182	
2	Кабель силовой АРВГ1(3x25)	М	15	
3	Кабель силовой АРВГ1(3x6)	М	57	
4	Кабель силовой АРВГ1(3x4+1x2,5)	М	45	
5	Кабель силовой АРВГ1(3x3,5+1x1,0)	М	50	
6	Кабель силовой КРПТ1(3x2,5+1x1,5)	М	15	
7	Провод АПВ 1x2,5	М	1212	
8	Кабель контрольный АКРВГ 1(5x2,5)	М	40	
9	Кабель контрольный АКРВГ 1(10x2,5)	М	249	
10	Кабель контрольный АКРВГ 1(37x2,5)	М	200	
11	Труба водогазопроводная с усл.проходам 15мм	М	35	
12	Труба водогазопроводная с усл.проходам 20мм	М	232	
13	Труба водогазопроводная с усл.проходам 25мм	М	5	
14	Коробка клеммная У614	шт	1	
15	Коробка клеммная У615	шт	7	
16	Коробка протяжная У506	шт	1	

ТП 903-1-153 34

Котельная с 4 котлами КЕ-10-14С  
Топлив. - каменные и бурные угли.

Лит. Лист Илустов

Топливоподача

р 21

Щит станций управления ЩСУТ1.  
Схема подключения.

САНТЕХПРОЕКТ

Агрегат	Питатель качающийся N1		Питатель качающийся N2		Насос N1 перекачки шламовых вод		Насос N2 перекачки шламовых вод		Вентилятор вытяжной	
Место установки по схеме	К	М	К	М	К	М	К	М	К	М

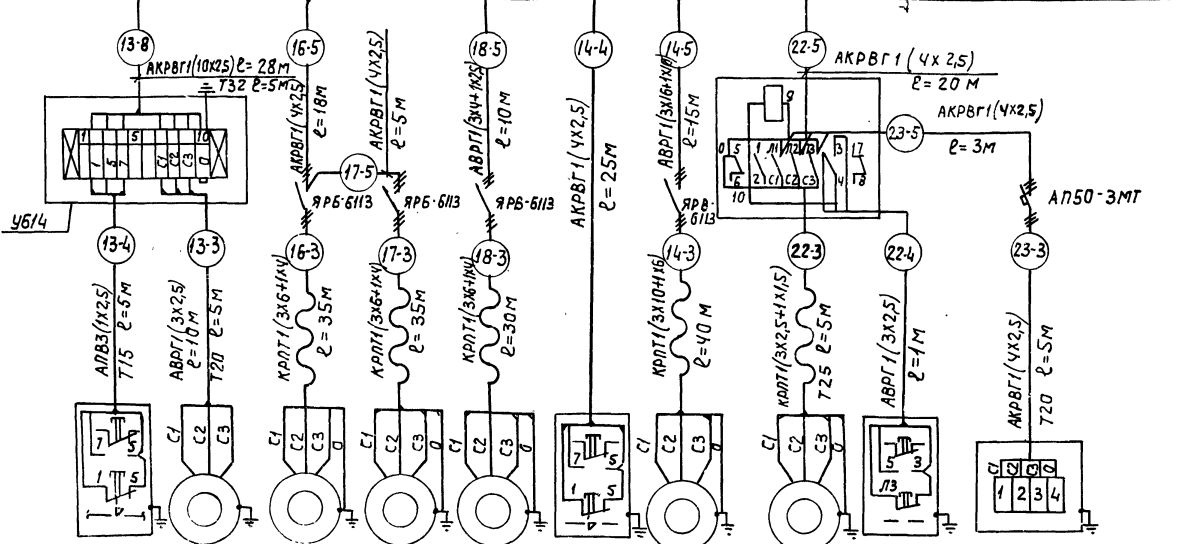
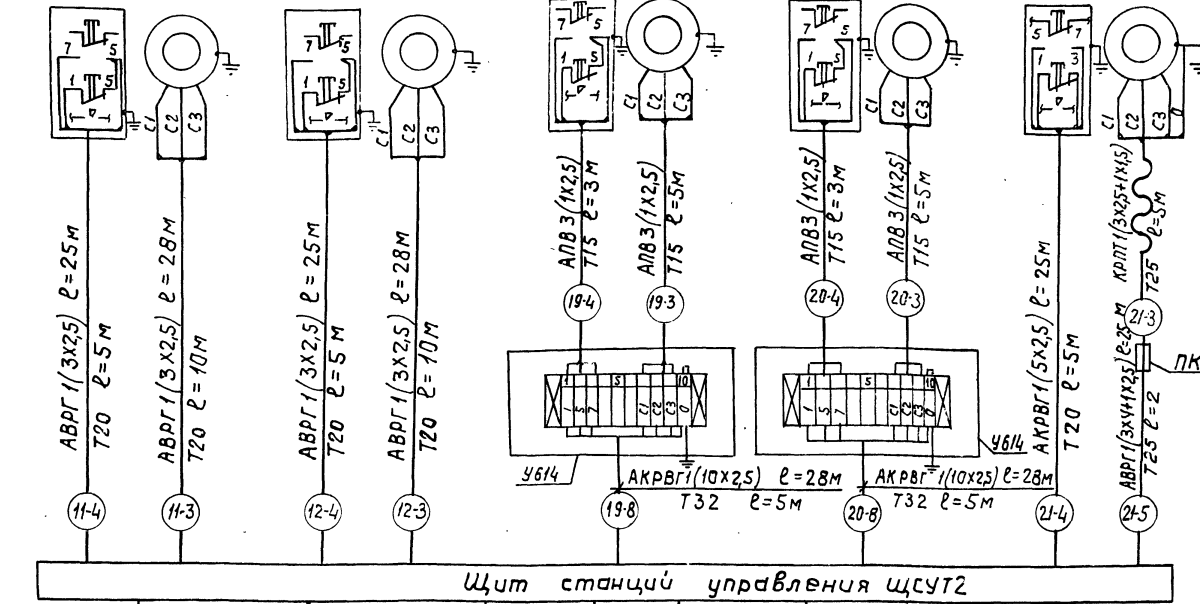

Агрегат	Питатель качающийся N3		Таль люка-подъем. N1	Таль люка-подъем. N2	Таль груз-подъем. S1	Вибратор накладной	Вентилятор приточный П-1		Электронагреватель	
Место установки по схеме	К	М	М	М	М	К	М	М	К	Н

ТП 9031-153			34			
Изм/лист	Исполн.	Подп.	Дата	Котельная с 4 котлами КЕ-10-14с. Топливо-каменные и дурные угли.		
Нач. отд.	Гайдаин			Топливоподача.		
Ин. спец.	Немев			Лист	Лист	Листов
Рук. гр.	Полляков			Р	22	
Ст. инж.	Перова			Щит станций управления ЩСУТ2		
				САНТЕХПРОЕКТ		



АГРЕГАТ	КЛЕММН. КОРОБКА СИГНАЛ. УРОВНЯ ПРЯМОУГ. ВОД	КЛЕММН. КОРОБКА СИГНАЛ. УРОВНЯ ПЕРЕС. УСТР. БУИ	КЛЕММ. КОРОБКА СИГНАЛ. УРОВНЯ ПЕРЕС. УСТР. СЛ. БУИ	АВАРИЙНОЕ ОСВЕЩЕНИЕ	ЩИТ УПРАВЛЕНИЯ	—
МЕСТО УСТАНОВКИ	В ПРИЕМНОМ УСТРОЙСТВЕ	В ПРИЕМНОМ УСТРОЙСТВЕ	В ПРИЕМНОМ УСТРОЙСТВЕ	—	В ДРОБИЛЬНОМ ОТДЕЛЕНИИ	В ПРИЕМНОМ УСТРОЙСТВЕ
ОБОЗНАЧЕНИЕ ПО СХЕМЕ	Т1СК	Т2СК	Т3СК	1АЩО	ЩУТ4	ЩСУТ2

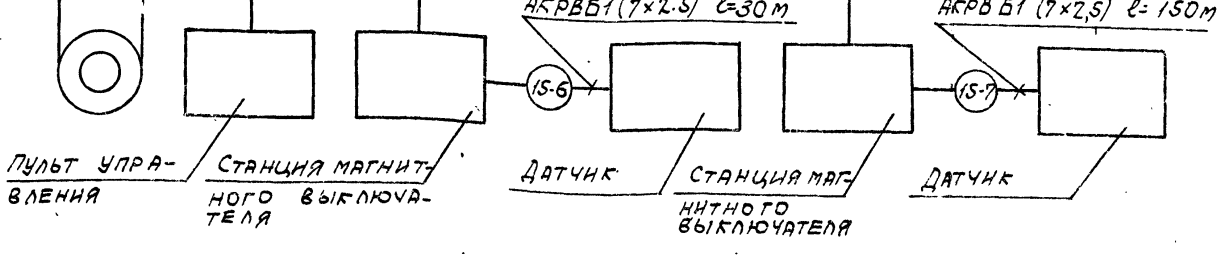
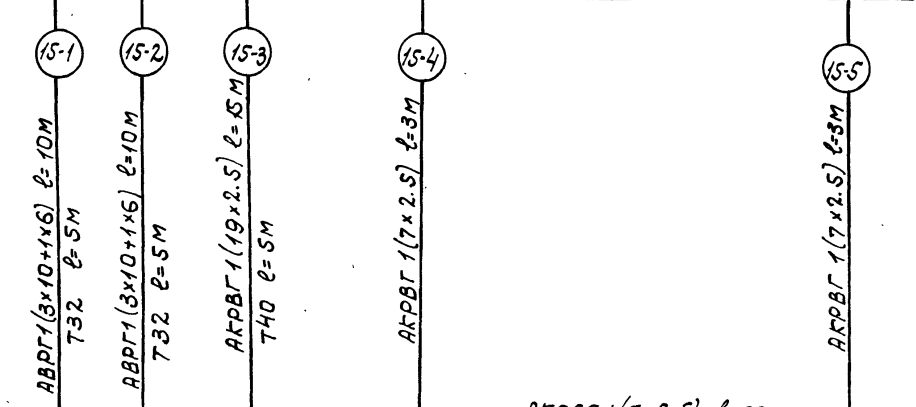
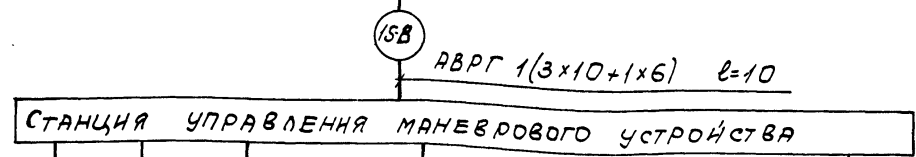
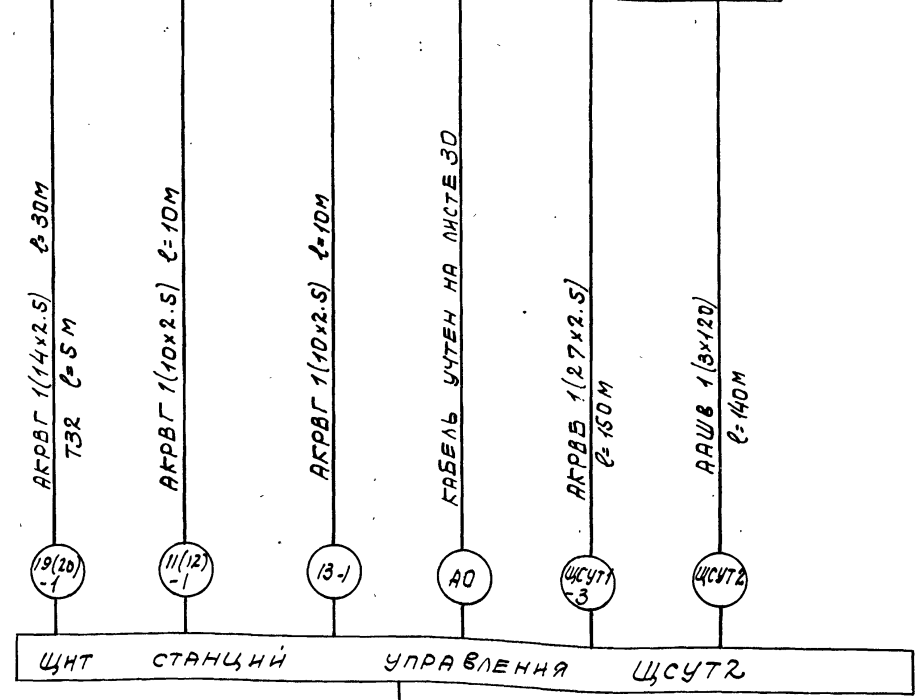

№ п/п	НАИМЕНОВАНИЕ	ЕД. ИЗМ.	КОЛ.	ПРИМЕЧ.
1	КАБЕЛЬ СИЛОВОЙ ААШВ 1(3x120)	М	140	
2	КАБЕЛЬ СИЛОВОЙ АВРГ 1(3x7.5)	М	117	
3	КАБЕЛЬ СИЛОВОЙ АВРГ 1(3x4+1x2.5)	М	35	
4	КАБЕЛЬ СИЛОВОЙ АВРГ 1(3x10+1x6)	М	20	
5	КАБЕЛЬ СИЛОВОЙ АВРГ 1(3x16+1x10)	М	15	
6	КАБЕЛЬ СИЛОВОЙ КРПТ 1(3x2.5+1x1.5)	М	10	
7	КАБЕЛЬ СИЛОВОЙ КРПТ 1(3x6+1x4)	М	100	
8	КАБЕЛЬ СИЛОВОЙ КРПТ 1(3x10+1x6)	М	40	
9	ПРОВОД АПВ 1x2.5	М	63	
10	КАБЕЛЬ КОНТРОЛЬНЫЙ АКРВГ 1(4x2.5)	М	76	
11	КАБЕЛЬ КОНТРОЛЬНЫЙ АКРВГ 1(5x2.5)	М	25	
12	КАБЕЛЬ КОНТРОЛЬНЫЙ АКРВГ 1(7x2.5)	М	6	
13	КАБЕЛЬ КОНТРОЛЬНЫЙ АКРВГ 1(10x2.5)	М	104	
14	КАБЕЛЬ КОНТРОЛЬНЫЙ АКРВГ 1(14x2.5)	М	30	
15	КАБЕЛЬ КОНТРОЛЬНЫЙ АКРВГ 1(19x2.5)	М	15	
16	КАБЕЛЬ КОНТРОЛЬНЫЙ АКРВБ 1(7x2.5)	М	180	
17	КАБЕЛЬ КОНТРОЛЬНЫЙ АКРВБ 1(27x2.5)	М	150	
18	ТРУБА ВОДОГАЗОПРОВОДНАЯ С УСЛОВ. ПРОХОДОМ 15ММ	М	21	
19	ТРУБА ВОДОГАЗОПРОВОДНАЯ С УСЛОВ. ПРОХОДОМ 20ММ	М	45	
20	ТРУБА ВОДОГАЗОПРОВОДНАЯ С УСЛОВ. ПРОХОДОМ 25ММ	М	12	
21	ТРУБА ВОДОГАЗОПРОВОДНАЯ С УСЛОВ. ПРОХОДОМ 32ММ	М	30	
22	ТРУБА ВОДОГАЗОПРОВОДНАЯ С УСЛОВ. ПРОХОДОМ 40ММ	М	5	
23	КОРОБКА КЛЕММНАЯ У614	ШТ.	3	
24	КОРОБКА ПРОТЯЖНАЯ У506	ШТ.	1	

ТП 903-1-153		34
ИЗМ. ЛИСТ	НАД. БУМ.	ПОДП. ДАТА
КОТЕЛЬНАЯ С 4 КОТЛАМИ КЕ-10-14С		ТОПЛИВО-КАМЕННЫЕ И БУРЬЕ УГЛИ
НАУ. ОТД.	ГОР. ОТД.	ТОПЛИВОПОДАЧА.
ГЛ. СПЕЦ.	ЧЕМАЧ	П. 23
РУК. ГР.	ПОЛЯКОВ	ЩИТ СТАНЦИИ УПРАВЛЕНИЯ
СТ. ИНЖ.	ПЕРОВА	ЩСУТ 2.
		СХЕМА ПОДКЛЮЧЕНИЯ.
		САНТЕХПРОЕКТ

Альбом XIII

Типовой проект 903-1-153

Имя, инициалы, дата

Агрегат	Дробилка		Дренчерная завеса №1					Дренчерная завеса №2					Вентилятор вытяжной В-2			
	У электродвигателя		У электродвигателя							У электродвигателя					У электродвигателя	
	К	М	К	ВМЗ	КВО	КВЗ	М	К	ВМЗ	КВО	КВЗ	М	К	М		

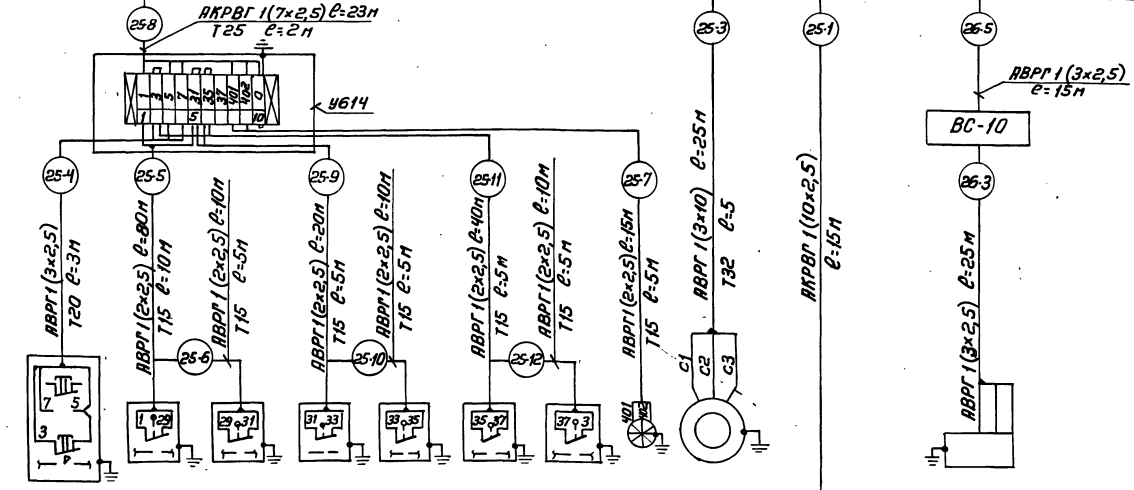
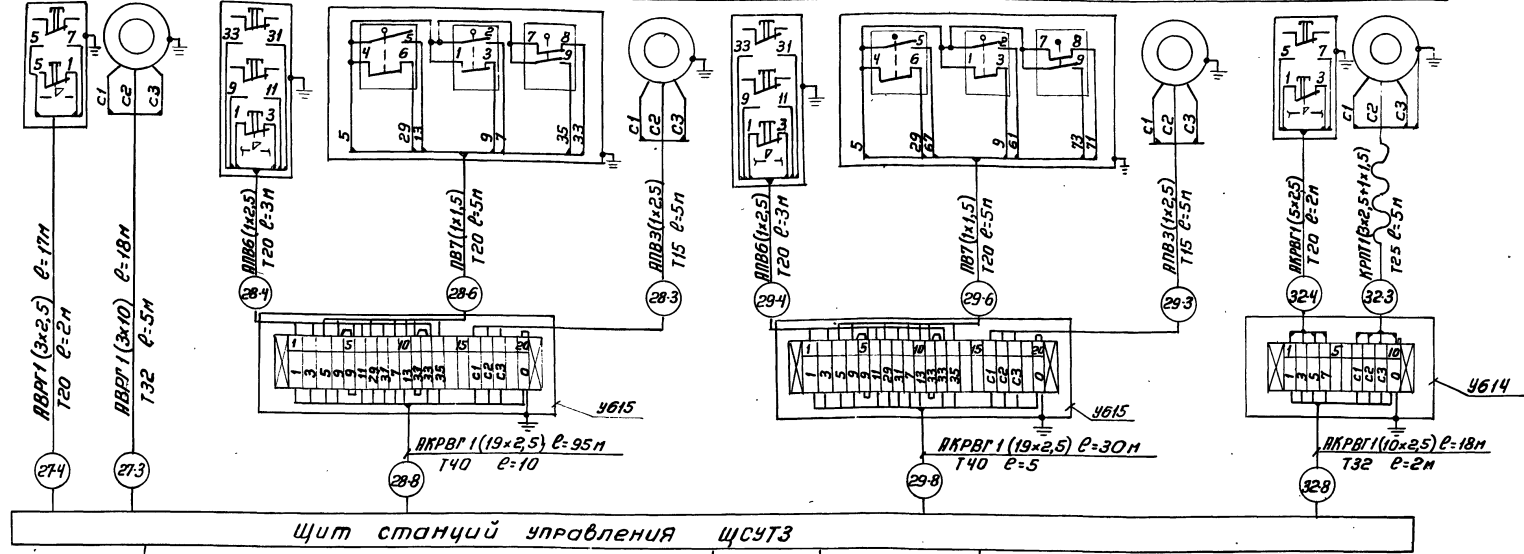

Агрегат	Конвейер №1						Датчик РС	М	ТЧСК	Клем. коробка сигн. уровня баранки конв. №1	Электромеханический щит В энергичном отделении
	У электродвигателя										
	К	ВА-1	ВА-2	ВА-3	ВА-4	ВА-5					

ТП903-1-153				34	
Изм.	Исполн.	Исполн.	Дата	Котельная с 4 котлами КЕ-10-14с. топливо - каменные и бурый уголь.	
Исполн.	Григорьев	Исполн.	10/11	Топливоподача	Исполн.
Тл. спец.	Непелю	Исполн.	10/11	Щит станций управления ЩСУТЗ.	Исполн.
Рук. эр.	Полтаков	Исполн.	10/11	Схема подключения	Исполн.
Ст. инж.	Перова	Исполн.	10/11		

Агрегат место установки обозначен по схеме	Дренчерная завеса №3					Дренчерная завеса №4				
	У электродвигателя					У электродвигателя				
	К	ВМЗ	КВО	КВЗ	М	К	ВМЗ	КВО	КВЗ	М

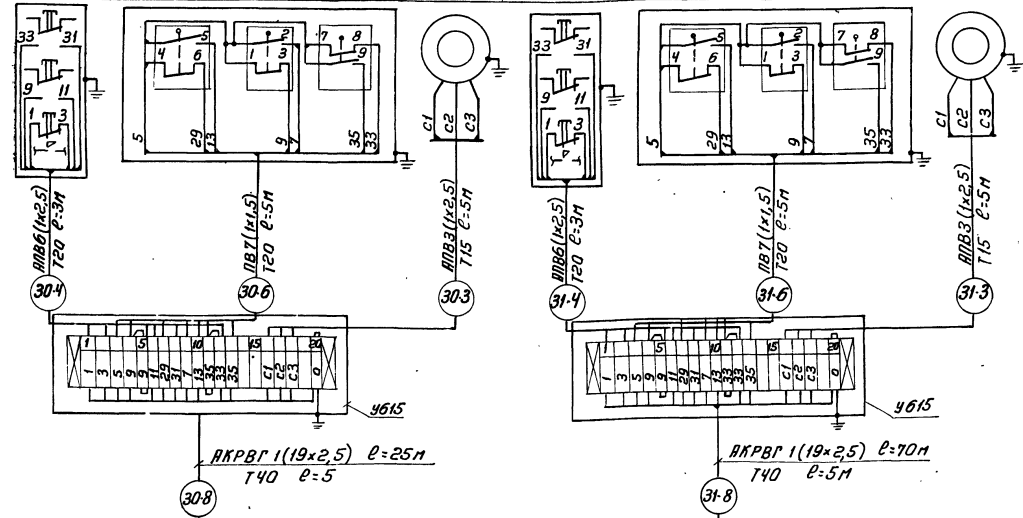

Щит станций управления ЩСУТЗ

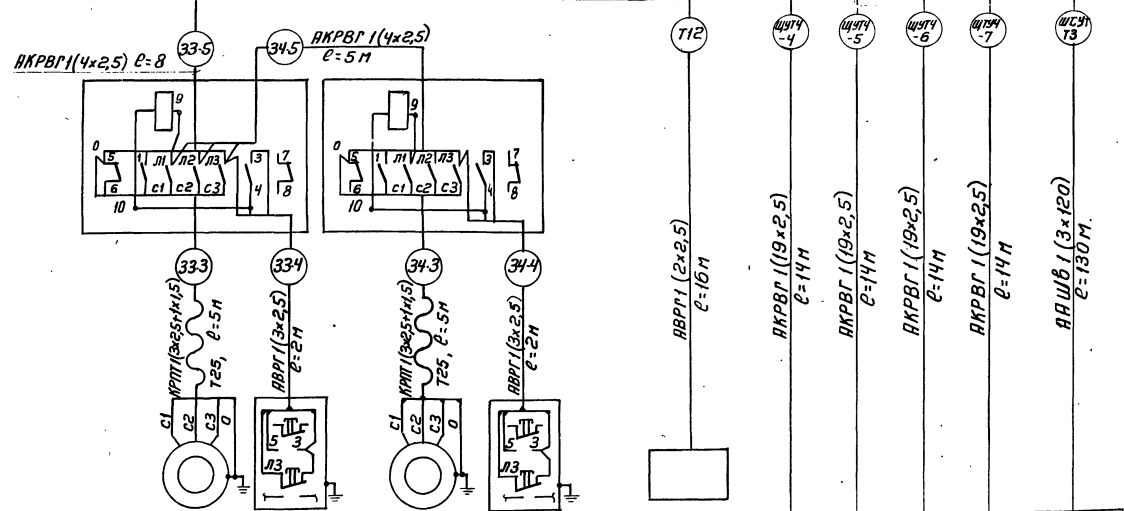

Агрегат	Вентилятор приточный №2	Вентилятор приточный №3	Лыфт электровесов	Щит управления топливopодачей	—
место установки обознач. по схеме	У электродвигателя	У электродвигателя	В электрощитов	В дробильном отделении	В дробильном отделении
	М	К	М	К	М

№ п/п	Наименование	Ед. изм.	Кол.	Примеч.
1	Кабель силовой ААШВ 1(3×120)	М	130	
2	Кабель силовой АВРГ 1(2×2,5)	М	201	
3	Кабель силовой АВРГ 1(3×2,5)	М	64	
4	Кабель силовой АВРГ 1(3×10)	М	43	
5	Кабель силовой КРПТ 1(3×2,5+1×1,5)	М	15	
6	Провод ПВ 1×2,5	М	132	
7	Провод ПВ 1×1,5	М	140	
8	Кабель контрольный АКРВГ 1(4×2,5)	М	13	
9	Кабель контрольный АКРВГ 1(5×2,5)	М	2	
10	Кабель контрольный АКРВГ 1(7×2,5)	М	23	
11	Кабель контрольный АКРВГ 1(10×2,5)	М	33	
12	Кабель контрольный АКРВГ 1(19×2,5)	М	276	
13	Труба водогазопроводная с усл. проходом 15мм	М	60	
14	Труба водогазопроводная с усл. проходом 20мм	М	39	
15	Труба водогазопроводная с усл. проходом 25мм	М	15	
16	Труба водогазопроводная с усл. проходом 32мм	М	12	
17	Труба водогазопроводная с усл. проходом 40мм	М	25	
18	Коробка клеммная У614	шт	2	
19	Коробка клеммная У615	шт	4	

ТН903-1-153			34		
Котельная с4 котлами, КЕ-10-14С. Топливо - каменные и бурые угли.					
Изд. лист	Исполн.	Подп.	Дата	Литер. лист. листов	
Нач. отд.	Рахбайн	Л. М.	1/84	Топливopодача	
Ин. спец.	Немец	Л. М.	1/84	Щит станций управления ЩСУТЗ. Схема подключения.	
Рук. гр.	Поляков	Л. М.	1/84	САНТЕХПРОЕКТ	
Ст. инж.	Легова	Л. М.	1/84		

Агрегат	Аварийная сигнализация	Предупредительная сигнализация	Клеммные коробки сигнализаторов уровня топлива в бункерах котлов					
Место установки	В галереи конвейера N1	В галереи конвейера N1	Под галереи конвейера N2					
Обозначение по схеме	КЗВ А1	ЗВ А1	КЗВ П1	ЗВ П1	1П-1СК	2П-1СК	3П-1СК	4П-1СК

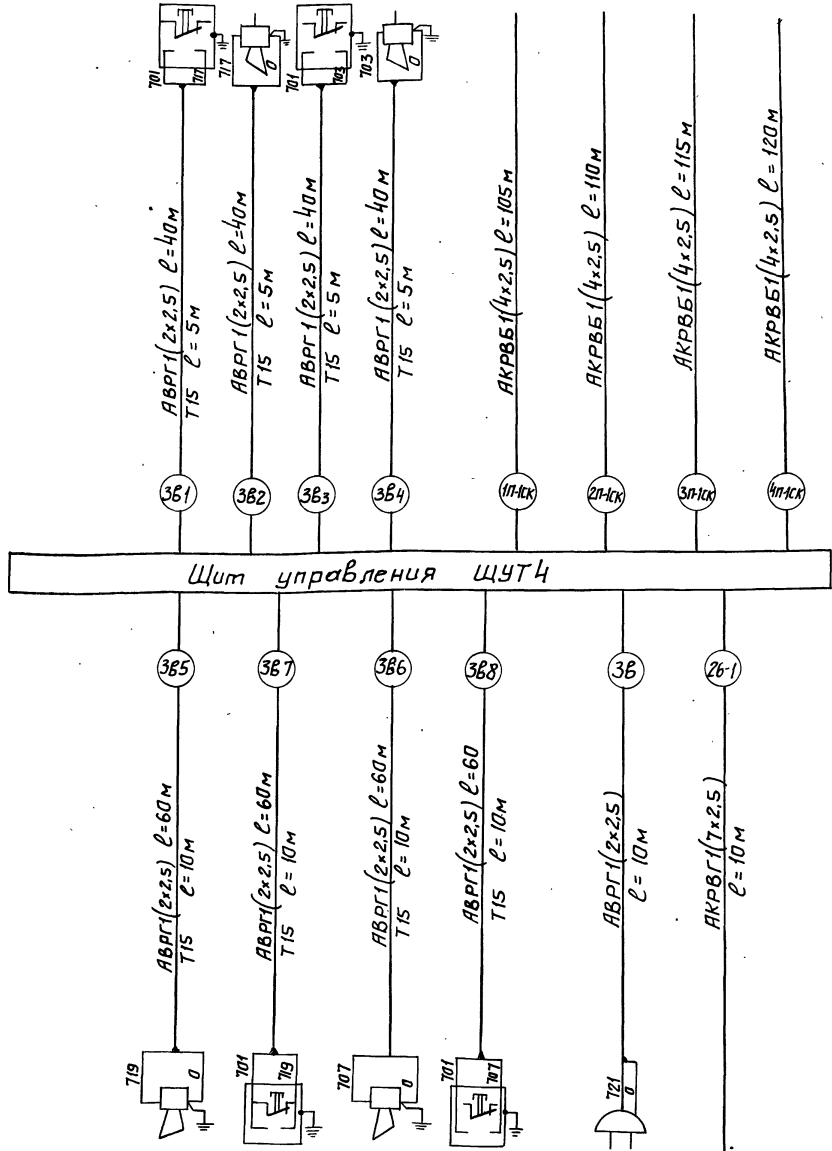

Обозначение по схеме	ЗВ А2	КЗВ А2	ЗВ П2	КЗВ П2	ЗВ А3	ВУМС
Место установки	В галереи конвейера N2	В галереи конвейера N2	В галереи конвейера N2	В галереи конвейера N2	Электрощитовая	Электрощитовая
Агрегат	Аварийная сигнализация	Аварийная сигнализация	Предупредительная сигнализация	Предупредительная сигнализация	Аварийная сигнализация	Выпрям. устройство

№ п/п	Наименование	Ед. изм.	Кол.	Примеч.
1	Кабель силовой АВРГ1 (2x2,5)	м	410	
2	Кабель контрольный АКРВБ1 (4x2,5)	м	450	
3	Кабель контрольный АКРВГ1 (1x2,5)	м	10	

ТП 903-1-153 34			
Котельная с 4 котлами КЕ-10-14с.			
Топливо-каменные и бурые угли.			
Изм.	Лист	И докум.	Подп. Дата
Нач. отд.	Гохбоим		
Гл. спец.	Немец		
Рук. гр.	Поляков		
Ст. инж.	Перова		
Топливоподача			Лит листов
Щит управления щут4.			р 26
Схема подключения			САНТЕХПРОЕКТ

ПЛАН НА ОТМ. 0.000

М 1:100

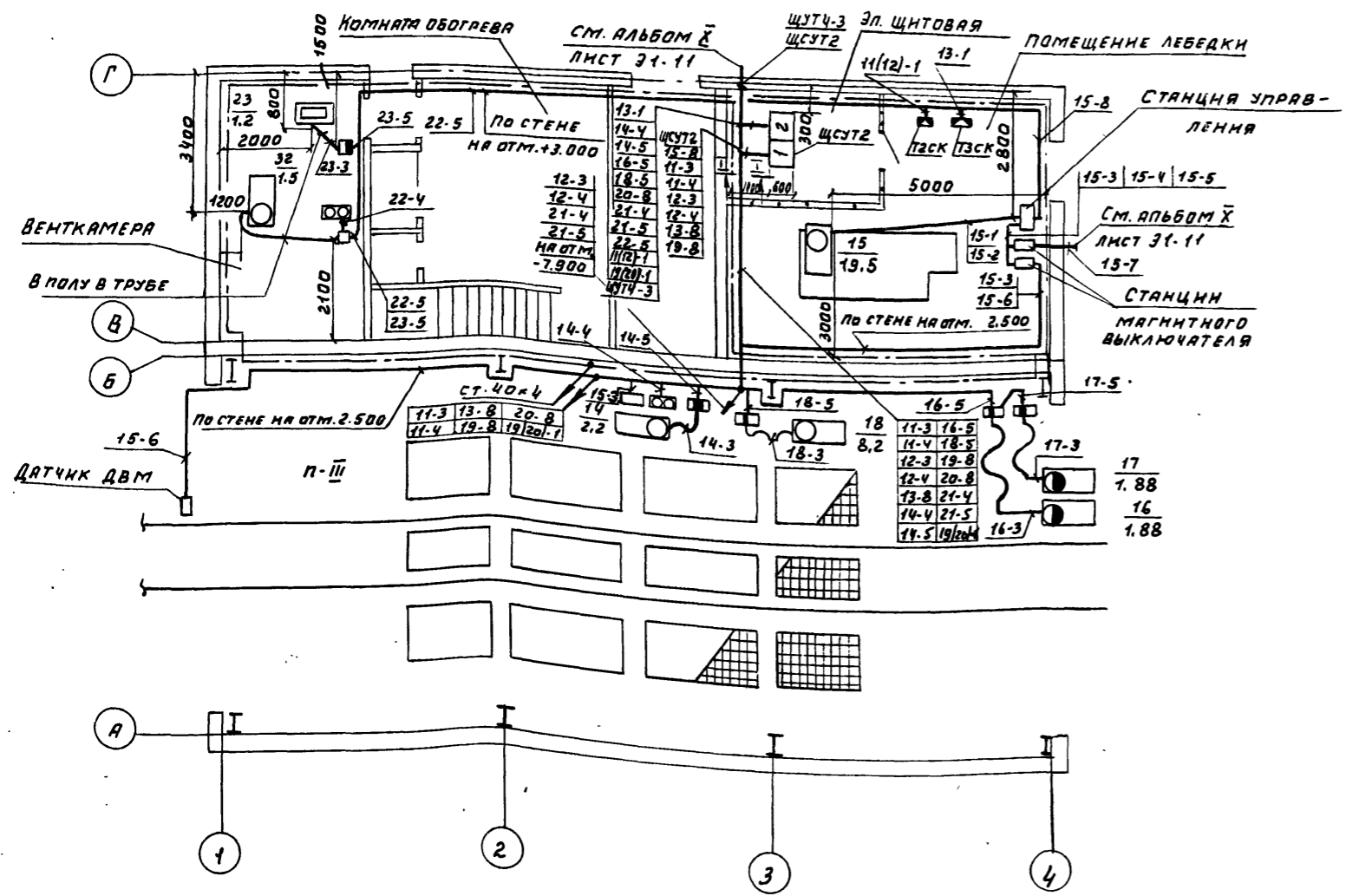

ПЛАН НА ОТМ. -3.000; -4.950; -7.900; -8.900

М 1:100

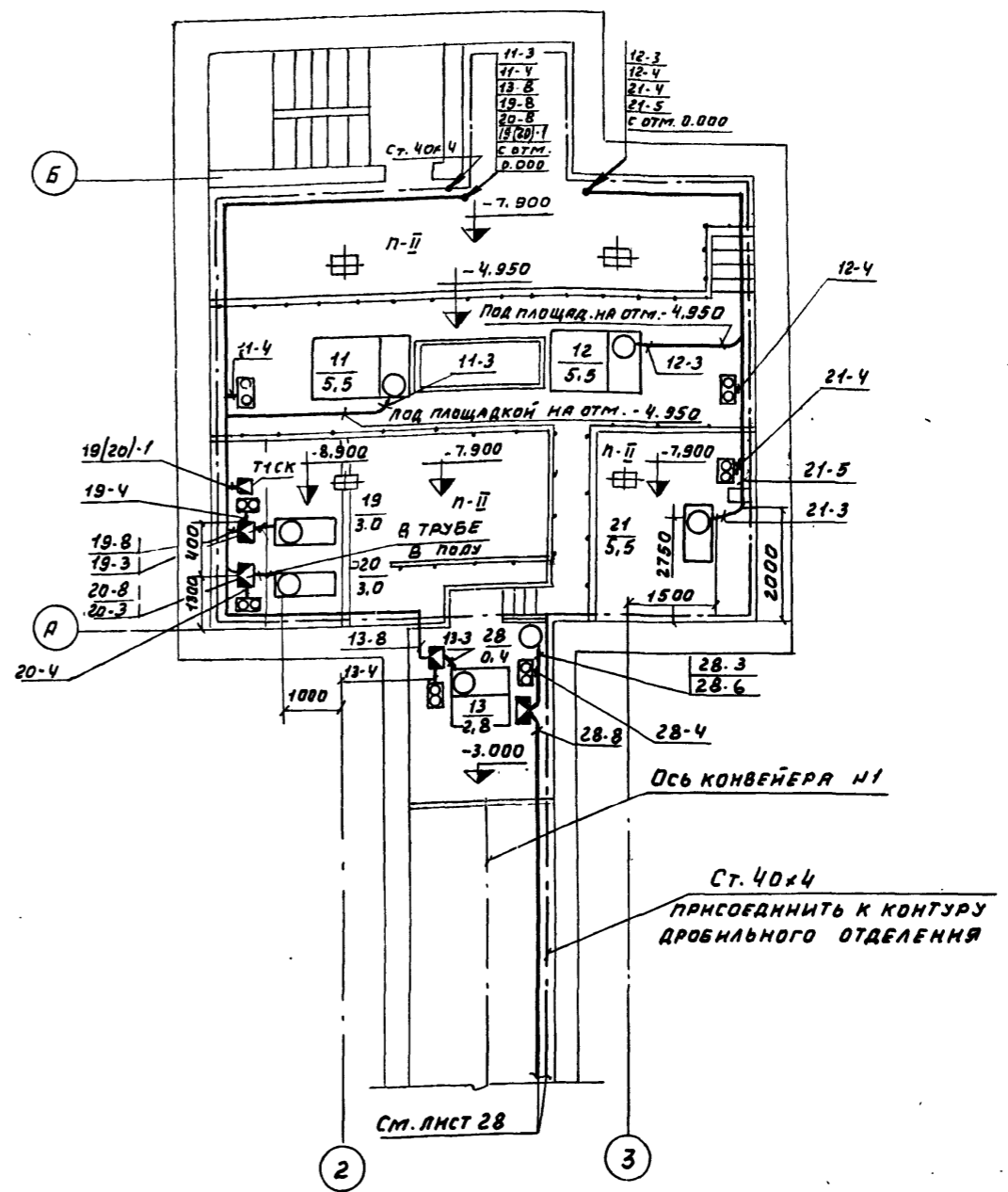

I-I

М 1:10

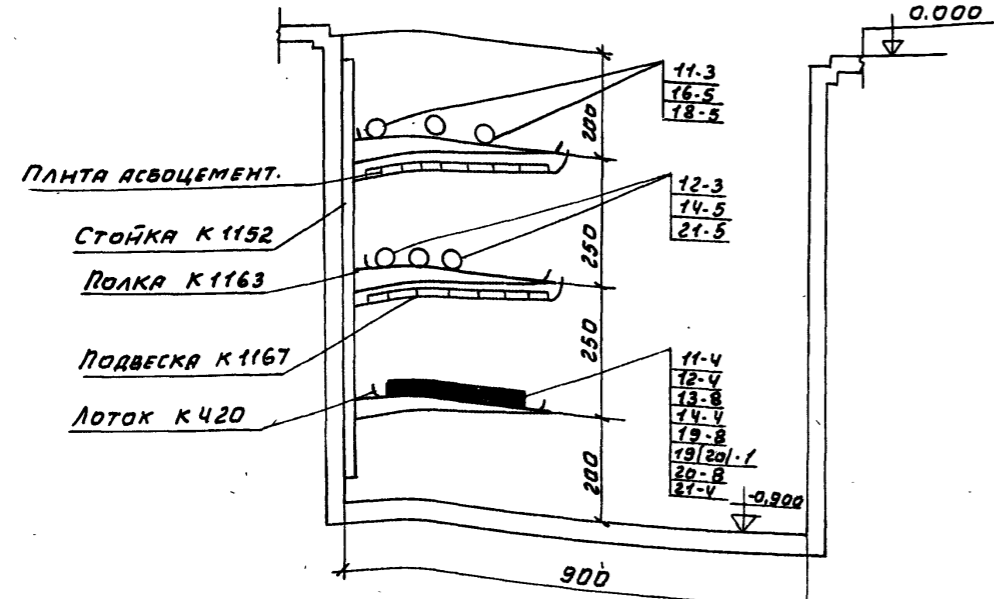

		ТП903-1-153.		34	
Изм.	Лист	И докум.	Подп.	Дата	КОТЕЛЬНАЯ С 4 КОТЛАМИ КЕ-10-14 С ТОПЛИВО-КАМЕННЫЕ И БУРЫЕ УГЛИ
Иач. отд.	Гохвойм				ТОПЛИВОПОДАЧА
Гл. спец.	Немец				АНТЕР ЛИСТ ЛИСТОВ
Рук. гр.	Поляков				Р 27
Ст. ннж.	Лерова				ПЛАН СМОВОЙ СЕТИ ПРИЕМНОГО УСТРОЙСТВА НА ОТМ. 0.000; -3.000; -5.350; -7.900; -8.900
					САИТЕХПРОЕКТ

Альбом XIII

Типовой проект 903-1-153

Имя, инициалы, Подпись, Дата, К.С.О., М.П., Стр. от, Г.П.

ПЛАН НА ОТМ. 0.000  
М 1:100

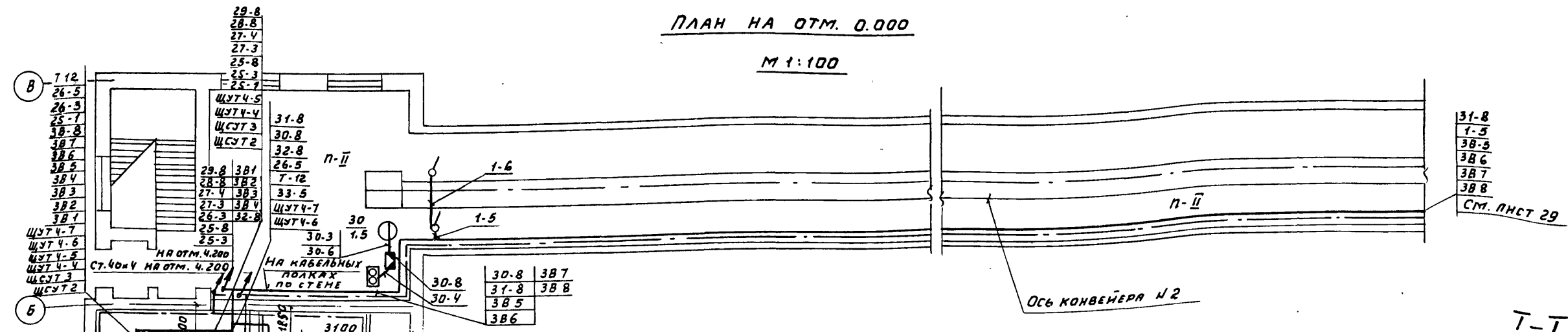

31-8  
1-5  
30-5  
30-6  
30-7  
30-8  
СМ. ЛИСТ 29

30-1 ЩУТЧ-1  
30-2 ЩУТЧ-2  
30-3 ЩУТЧ-3  
30-4 ЩУТЧ-4  
30-5 ЩУТЧ-5  
30-6 ЩУТЧ-6  
30-7 ЩУТЧ-7  
30-8 1П-1СК  
30-9 2П-1СК  
26-1 3П-1СК  
4П-1СК

ПЛАН НА ОТМ. 4.200  
М 1:100

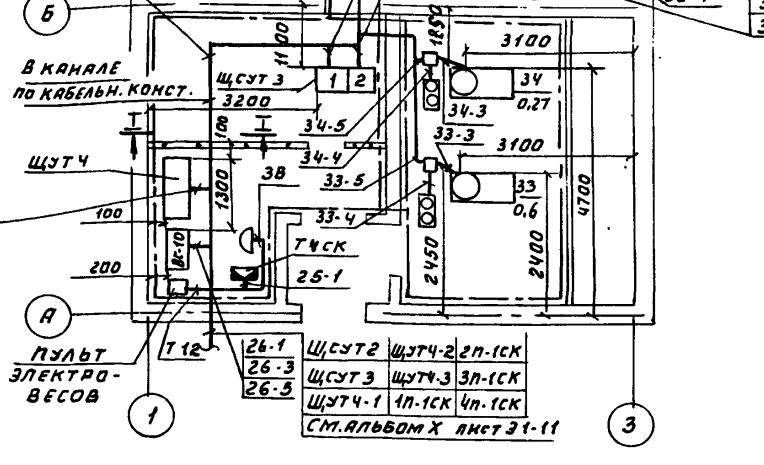

ПЛАН НА ОТМ. 7.200  
М 1:100

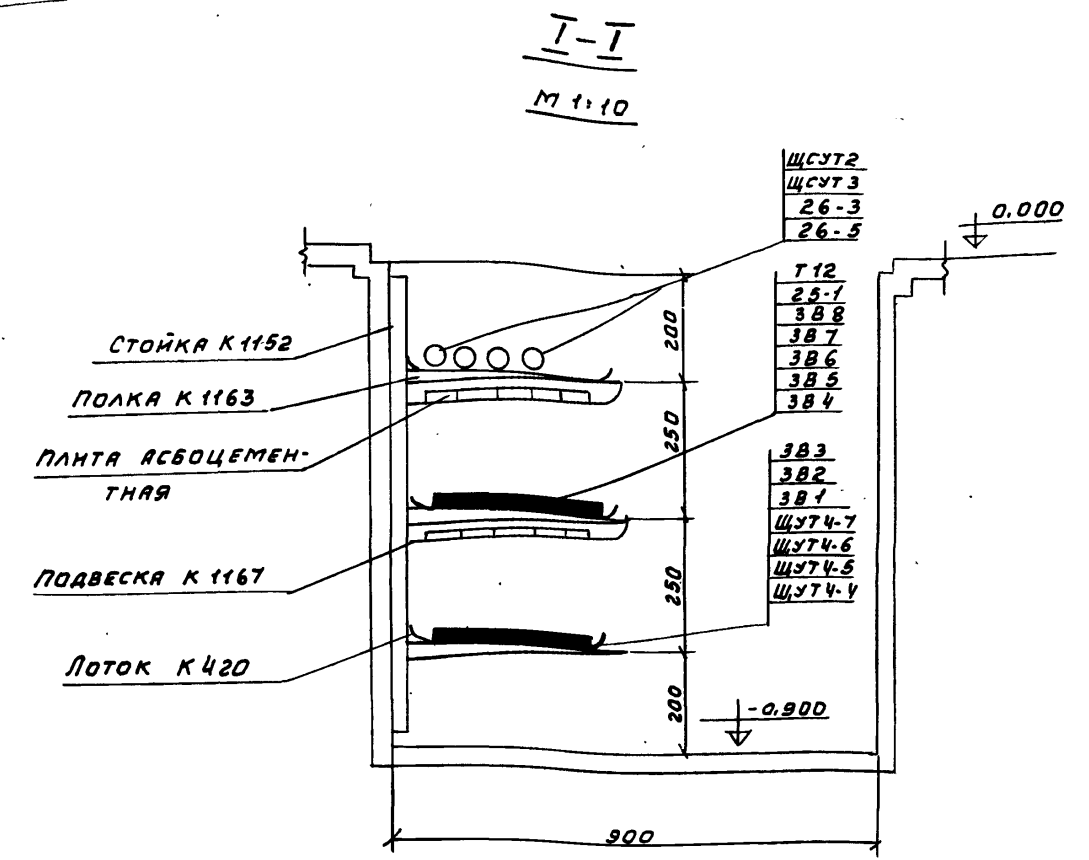
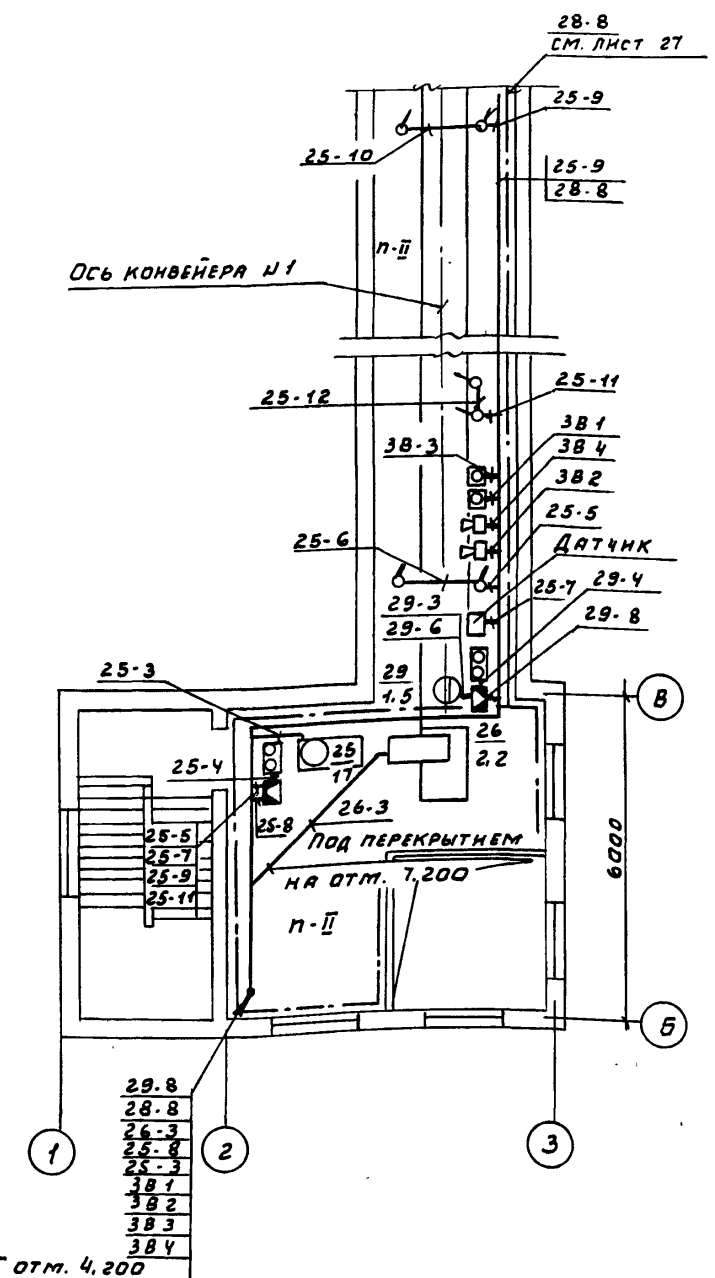

ТП 903-1-153		34	
КОТЕЛЬНАЯ С 4 КОТЛАМИ КЕ-10-14С ТОПЛИВО - КАМЕННЫЕ И БУРЬЕ УГЛИ			
ИЗМ. ЛИСТ	И ДОКУМ.	ПОДП.	ДАТА
НАЧ. ОТД.	ГОУБОИМ	Гл. спец.	НЕМЕЦ
РУК. ГР.	ПОЛЯКОВ	Ст. инж.	ПЕРОВА
Ст. техн.	ГАЛЬЦОВА	ПЛАН СЛОВОЙ СЕТИ ДРОБНОГО ОТДЕЛЕНИЯ НА ОТМ. 0.000; 4.200; 7.200	
		ЛИСТ	28
		АНСТОВ	
САИТЕХПРОЕКТ			

Надбункерное отделение на атм. 15.600  
М 1:100

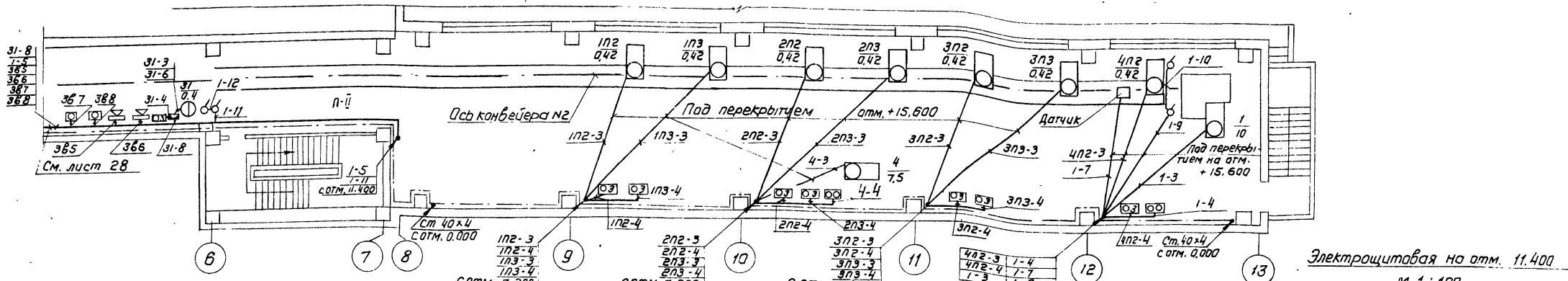

Выкопировка из плана кабельной на атм. 7.200.

М 1:100.

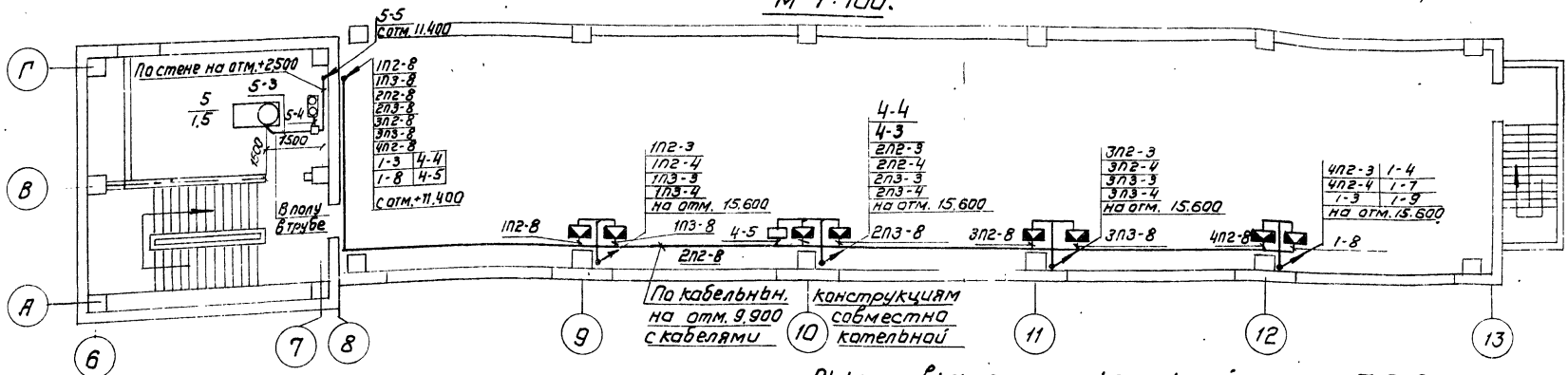

Выкопировка из плана кабельной на атм. 0.000

М 1:100

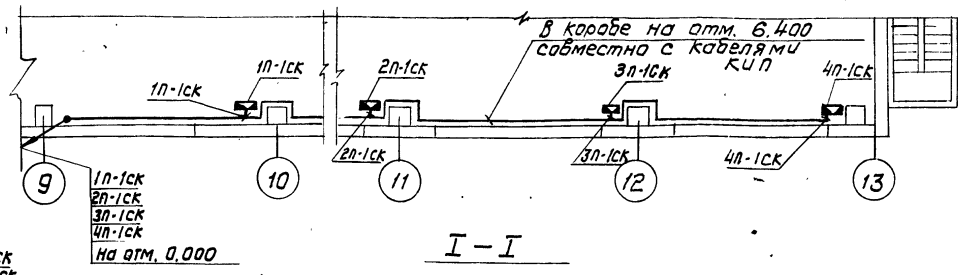
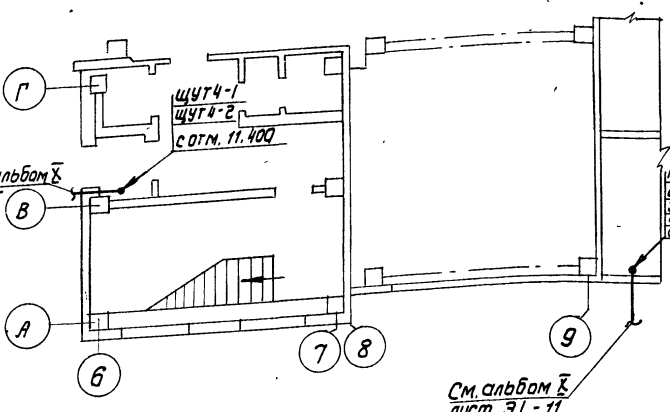

М 1:10

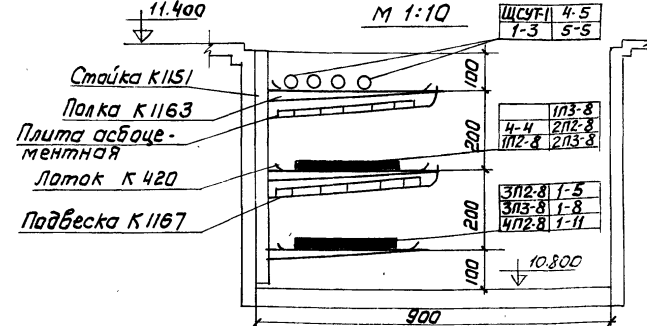

Электрощитовая на атм. 11.400  
М 1:100

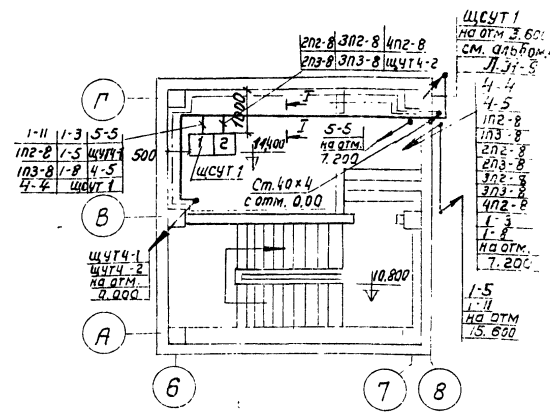

Соединительные коробки 1п-1СК ÷ 4п-1СК устанавливаются по проекту автоматизации.

ТН 903-1-153		34	
Изм. лист	Изд. лист	Подп.	Дата
Котельная с 4 котлами КЕ-10-14С. Топливо-каменные и бурные угли.			
Нач. отд.	Голубой	Топливоподача	
Гл. спец.	Немец	Лит.	Лист
Рук. гр.	Поляков	Р	29
Ст. инж.	Лерова	План силовой сети надбункерного отделения на атм. 15.600.	
Ст. техн.	Гальцова	Сантехпроект	

Листом XIII

Тиловой проект 903-1-153

См. альбом I лист 31-11

ПРИЕМНОЕ УСТРОЙСТВО

ПЛАН НА ОТМ. 0.00; 3.000; 5700; 8500

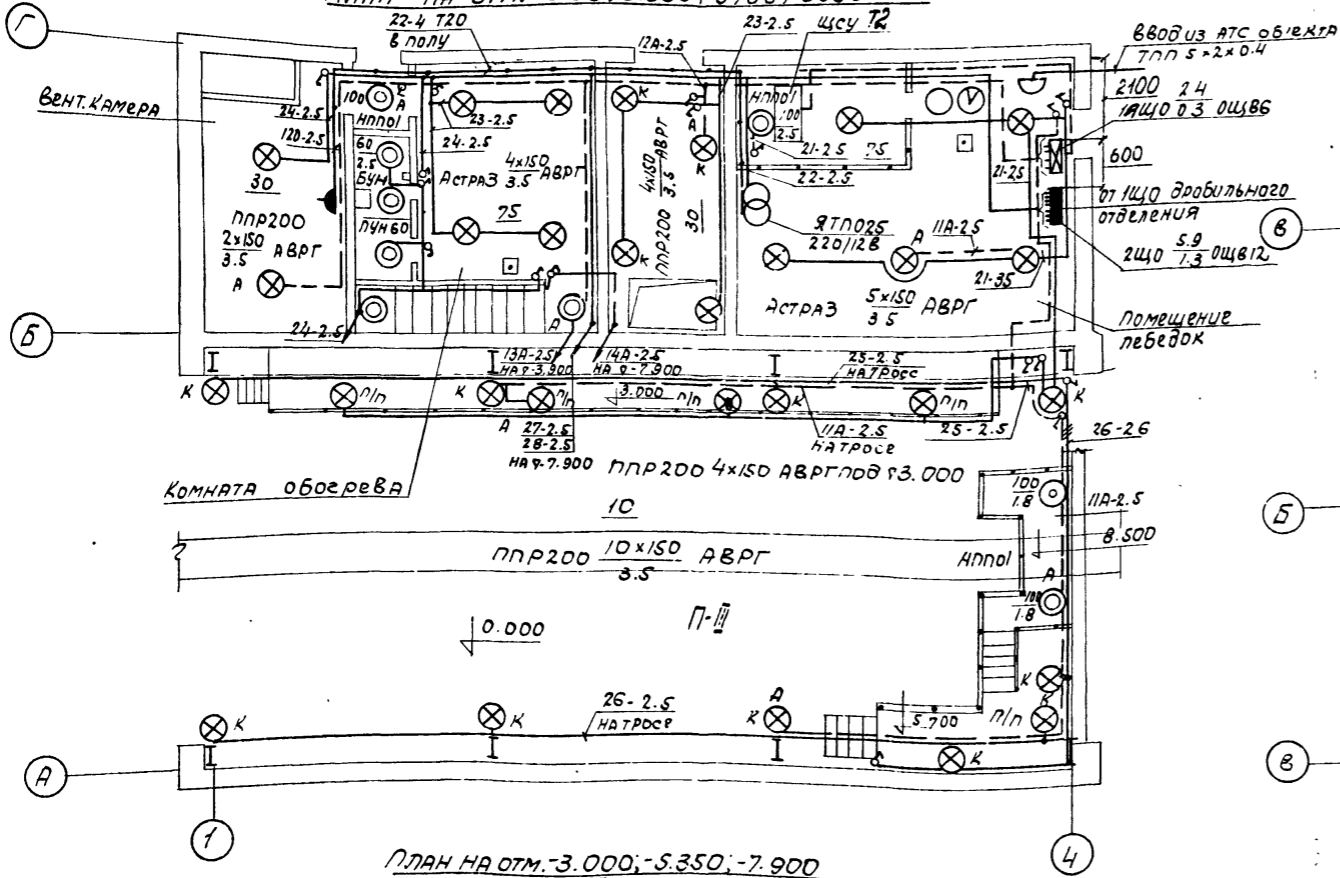

Дробильное устройство

ПЛАН НА ОТМ. 4.200

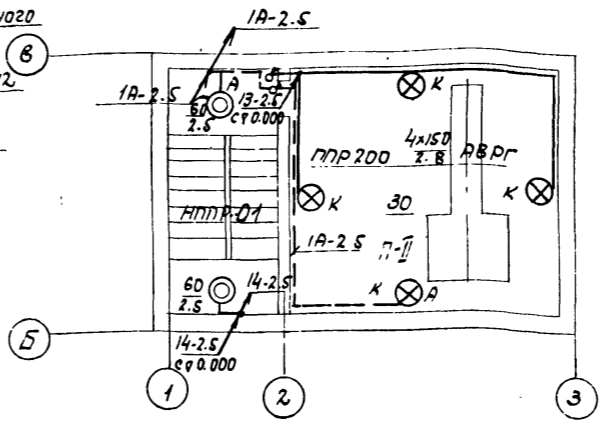

ПЛАН НА ОТМ. 7.200

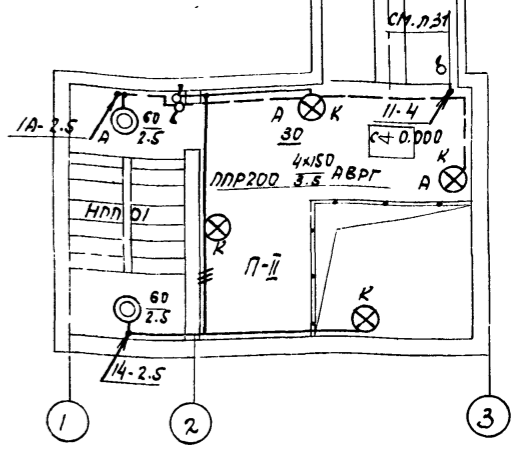

ПЛАН НА ОТМ. 0.000

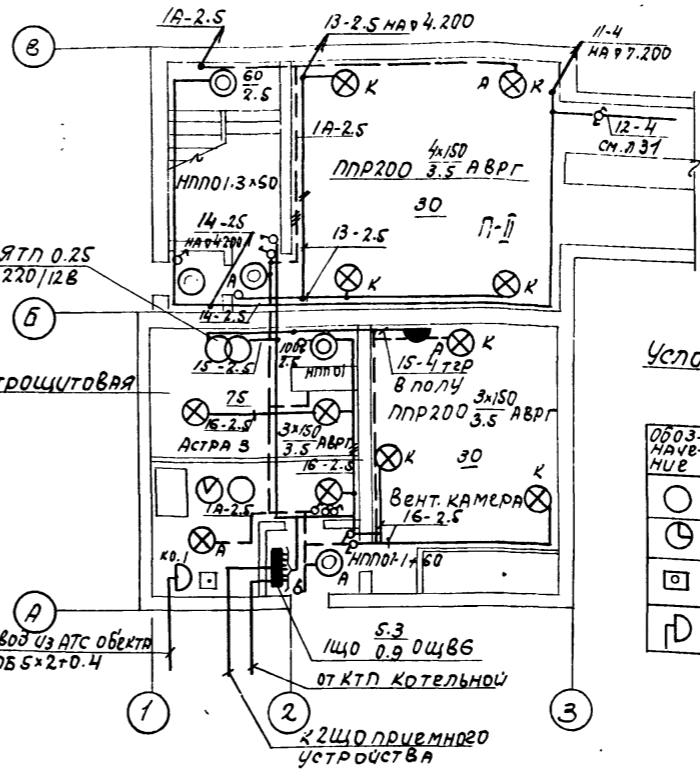

ПЛАН НА ОТМ. -3.000; -5.350; -7.900

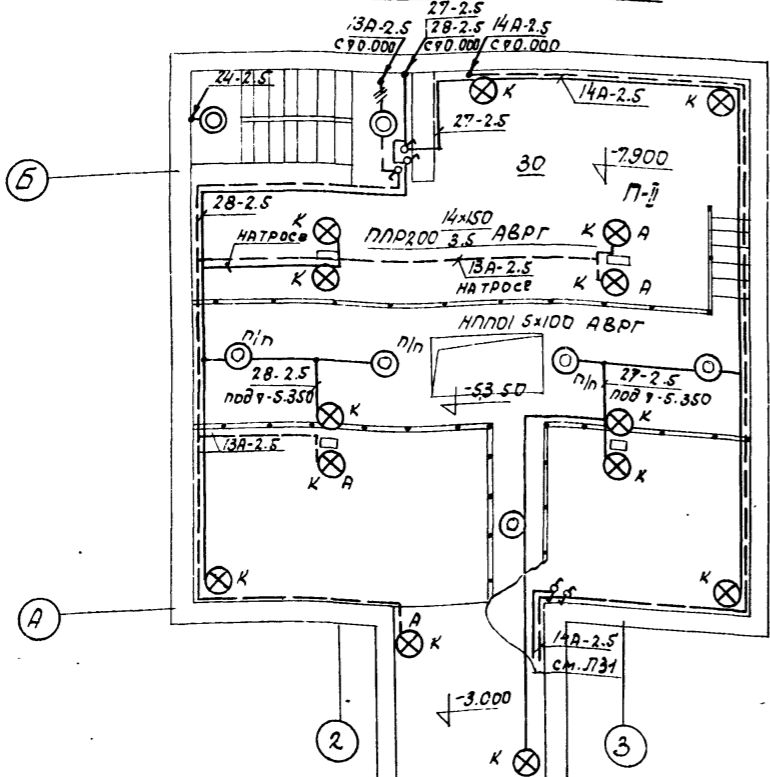

Условные обозначения слаботочных устройств

○	Телефонный аппарат административно-хозяйственной связи
⊙	Вторичные электрочасы
⊠	Пожарный извещатель
⊞	Телефонная коробка

ТП 903-1-153		34
КОТЕЛЬНАЯ С 4 КОТЛАМИ КЕ-10-14С. Топливо - каменные и бурые угли.		
Исполн. Голубов	Провер. Куркин	Лист 30
Дир. тех. Махуня	САНТЕХПРОЕКТ	



План галереи №2

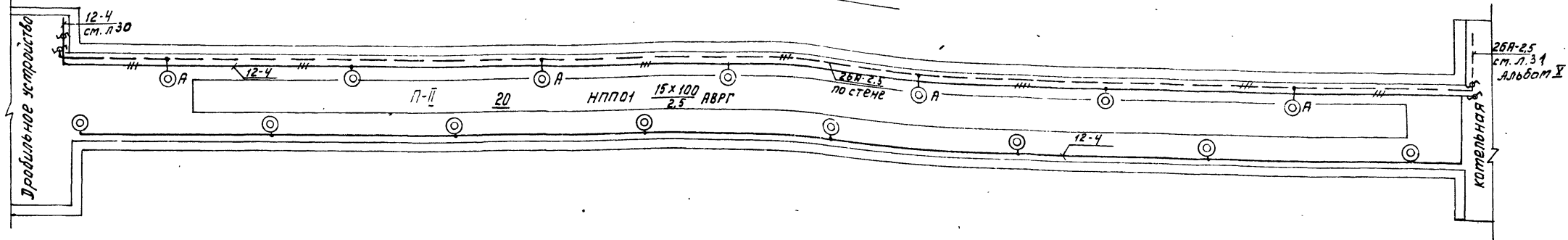

380/220В

План галереи №1 (начало)

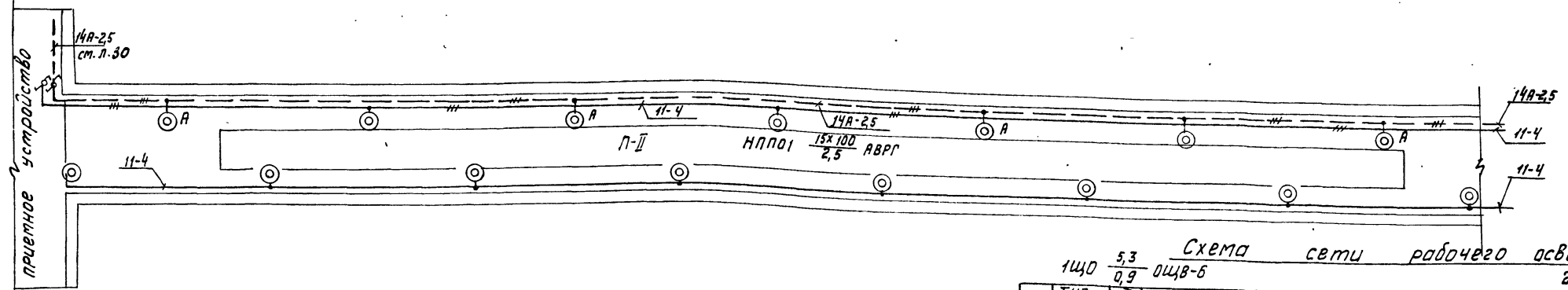

План галереи №1 (продолжение)



Схема сети аварийного освещения

1ЩО 2,4 / 0,3 ОЩВ-6

№ группы	Тип автомата	Ток расч. цепит. (А)	Мощность группы кВт	Марка провода или кабеля	Сечение мм <sup>2</sup>	Способ прокладки пров. или кабеля	Потеря напора
11А	A3161	15	0,7	АВРГ	2,5	скобы	
12А	A3161	15	0,3	АВРГ	2,5	скобы	
13А	A3161	15	0,8	АВРГ	2,5	скобы	
14А	A3161	15	0,6	АВРГ	2,5	скобы	2,5
15А	A3161	15		Резерв			
16А	A3161	15		Резерв			

Схема сети рабочего освещения

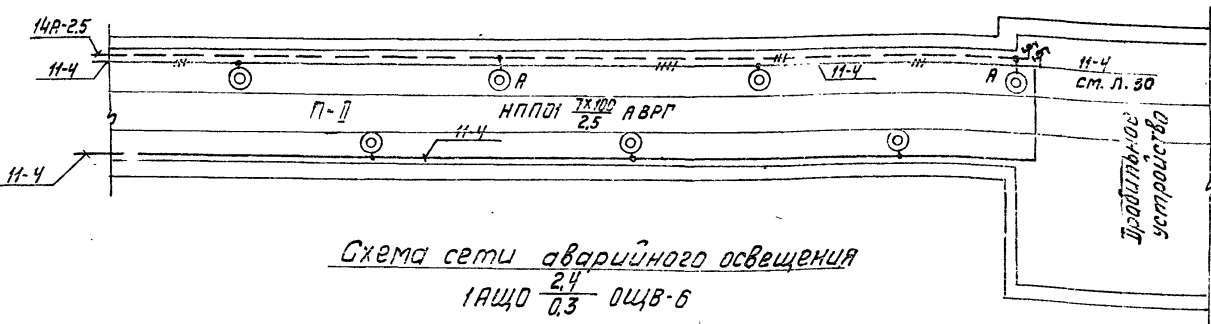
1ЩО 5,3 / 0,9 ОЩВ-6      2ЩО 3,3 / 1,3 ОЩВ-12

№ группы	Тип автомата	Ток расч. цепит. (А)	Мощность группы кВт	Марка провода или кабеля	Сечение мм <sup>2</sup>	Способ прокладки пров. или кабеля	Потеря напора
11	A3161	15	1,6	АВРГ	4	скобы	2,0
12	A3161	15	1,1	АВРГ	4	скобы	
13	A3161	15	0,9	АВРГ	2,5	скобы	
14	A3161	15	0,6	АВРГ	2,5	скобы	
15	A3161	15	0,25	АВРГ АПВ	2,5	скобы Т20	
16	A3161	15	0,85	АВРГ	2,5	скобы	
21	A3161	15	0,7	АВРГ	2,5	скобы	
22	A3161	15	0,25	АВРГ АПВ	2,5	скобы Т20	
23	A3161	15	0,9	АВРГ	2,5	скобы	
24	A3161	15	0,45	АВРГ	2,5	скобы	
25	A3161	15	0,9	АВРГ	2,5	Трос	
26	A3161	15	0,7	АВРГ	2,5	Трос	
27	A3161	15	1,2	АВРГ	2,5	скобы	2,5
28	A3161	15	0,8	АВРГ	2,5	скобы Трос	
29	A3161	15		Резерв			
210	A3161	15		Резерв			
211	A3161	15		Резерв			
212	A3161	15		Резерв			

ИЛЛОВИИ ПРОЕКТ 903-1-153

ИЛЛОВИИ ПРОЕКТ 903-1-153

ТП 903-1-153 34

Котельная с 4 котлами КЕ-10-14С.  
Топливо - каменные и бурые угли.

Изм. лист № докум. Подп. дата

Нач. отд. Голубович Г. В.  
Гл. спец. Немец Л. С.  
Рук. гр. Курякин А. М.  
Ст. тех. Махкина И. А.

Топливоподача

ПЛАН сети электроосвещения галереи №1, №2  
Расчетная схема.

Лит. Лист Листов  
р 31

Госстрой СССР  
САНТЕХПРОЕКТ  
Г. МОСКВА

Типовой проект 903-1-153 Альбом XIV

Лист № 34

№ п/п	Наименование и техническая характеристика изделия, материала.	Тип, марка	Ед. изм.	Потребность по проекту	№ п/п	Наименование и техническая характеристика изделия, материала.	Тип, марка	Ед. изм.	Потребность по проекту	№ п/п	Наименование и техническая характеристика изделия, материала.	Тип, марка	Ед. изм.	Потребность по проекту	
<b>I Силовое электрооборудование.</b>															
<b>1. Электрические машины.</b>															
Электродвигатели поставляются комплектно с технологическим оборудованием и в настоящую спецификацию не включены.															
<b>2. Аппаратура низкого напряжения (до 1 кВ).</b>															
Пускатель магнитный, защищенный непереворачиваемый, катушка 220В переменного тока, с тепловыми элементами:															
2-1	1А	ПМЕ-122	шт.	1	3-3	Щит станций управления щиты состоящий из 2х панелей по чертежам Сантехпроекта.	Альбом XIV листы 35-10, 35-11	комп.	1	4-16	5 x 2,5 кв. мм	АКРВ6	М	70	
2-2	1,6А		шт.	1	3-4	Щит управления щиты состоящий из 1го шкафа по чертежам Сантехпроекта.	Альбом XIV листы 35-14, 35-15	комп.	1	4-17	7 x 2,5 кв. мм		М	40	
2-3	4А		шт.	2	3-5	Ящик распределительный переменного тока ~380В, 100А, трехполюсный, с рудильником и предохранителем.	ЯРВ6113-УР64	шт.	3	4-18	10 x 2,5 кв. мм		М	390	
2-4	Автоматический выключатель 380В, переменного тока, с электромагнитным и тепловым расцепителями б, 4А.	АЛ50-3МТ	шт.	1	4-1	4. Кабельные изделия.	ААШВ	М	270	4-19	14 x 2,5 кв. мм		АКРВ6	М	30
2-5	Кнопочный пост управления для пристройки к люды равной поверхности, защищенный с пластмассовыми корпусными деталями и установленными на нем: двумя кнопочными элементами с 1/3 и 1р контактами, толкателем черного цвета с надписью, "Пуск", толкателем красного цвета с надписью "Стоп."				ПКЕ-212-2У3	шт.				4	4-2			Кабель силовой с алюминиевыми жилами, с резиновой изоляцией, в полихлорвинилова оболочке, в полувинилхлоридном шланге с многопроволочными жилами, ГОСТ 18410-73	АВРГ
2-6	Кнопочный пост управления взрыво- и искрозащищенный, однокнопочный с 1/3 и 1р контактами.	КУ91-В373	шт.	4			4-3	Кабель силовой с медными жилами, с резиновой изоляцией, переносный, тяжелый, ГОСТ 18410-73	КРПТ		М	4-21		7 x 2,5 кв. мм	
2-7	Кнопочный пост управления взрыво- и искрозащищенный, двухкнопочный с 2/3 и 2р контактами.				КУ92-В373	шт.	13	4-4		Провод с алюминиевыми жилами, с полихлорвинилова изоляцией, ГОСТ 6323-71		АЛВ		М	4-22
2-8	Кнопочный пост управления взрыво- и искрозащищенный, трехкнопочный с 3/3 и 3р контактами.	КУ93-В373	шт.	11				4-5	3 x 35 + 1 x 10 кв. мм.	АКРВГ	М				4-23
2-9	Сирена сигнальная ~ 220В.				ВСС-3	шт.	4	4-6	3 x 4 + 1 x 2,5 кв. мм			М	80	<b>II Электроосвещение.</b>	
2-10	Звонок громкого боя ~ 220В.	МЗ-1	шт.	1				4-7	3 x 10 + 1 x 6 кв. мм	М	20			<b>1. Трансформаторы.</b>	
3-1	Щит станций управления щиты, состоящий из 2х панелей по чертежам Сантехпроекта.				Альбом XIV листы 35-2, 35-3	комп.	1	4-8	3 x 16 + 1 x 10 кв. мм			М	15	1-1	Ящик с понижающим трансформатором 220/12В 250 ВА, защищенный.
3-2	Щит станций управления щиты, состоящий из 2х панелей по чертежам Сантехпроекта.	Альбом XIV листы 35-6, 35-7	комп.	1				4-9	3 x 35 + 1 x 10 кв. мм.	М	50			2-1	Щиток осветительный на автоматических выключателях А3161 с тепловыми расцепителями 15А, с автоматам А3114/7 на вводе.
<b>3. Щиты, пульты.</b>															
<b>4. Кабельные изделия.</b>															
Кабель 1000В, с алюминиевыми жилами, с изоляцией из пропитанной кабельной бумагой, в алюминиевой оболочке, в полувинилхлоридном шланге с многопроволочными жилами, ГОСТ 18410-73															
<b>2. Пункты, щитки.</b>															
Щиток осветительный на автоматических выключателях А3161 с тепловыми расцепителями 15А, с автоматам А3114/7 на вводе.															
Щиток осветительный на 12 автоматических выключателях А3161 с тепловыми расцепителями 15А, с автоматам А3114/7 на вводе.															
Провод с медными жилами с полихлорвинилова изоляцией, ГОСТ 6323-71															
Кабель контрольный с алюминиевыми жилами с резиновой изоляцией, в полихлорвинилова оболочке, ГОСТ 1508-71															
Кабель силовой с медными жилами, с резиновой изоляцией, переносный, тяжелый, ГОСТ 18410-73															
Провод с алюминиевыми жилами, с полихлорвинилова изоляцией, ГОСТ 6323-71															
Кабель контрольный с алюминиевыми жилами с резиновой изоляцией, в полихлорвинилова оболочке, ГОСТ 1508-71															

ТН-903-1-153				34	
Котельная с 4 котлами КЕ-10-14С.					
Топливо-каменные и дурьюе угли.					
Изм.	Лист	№ докум.	Подп.	Дата	
Топливоподача.				Лист	Листов
				Р	32
Информация: Голубой, Немцев, Рук. зр. Поляков, Рук. зр. Курилин, Ст. инж. Лерова					
Ведомость электрооборудования кабельных изделий и материалов, поставляемых заказчиком.					
САНТЕХПРОЕКТ					

№ п/п	Наименование и техническая характеристика изделия, материала	Тип, марка	Ед. изм.	Потребность по проекту
<u>3. Оборудование светотехническое</u>				
3-1	Светильник подвесной "Астра-3" до 200 Вт.	НСП01×200 Д03-07	шт	13
3-2	Светильник подвесной пыленепроницаемый с сеткой для обслуживания со спецключом 200 Вт	ППР-200	шт	47
3-3	Светильник потолочный пыленепроницаемый до 100 Вт	НПП-01	шт	55
3-4	Переносной взрывонепроницаемый аккумуляторный фонарь.	СЗГ-14	шт	3
3-5	Светильник ручной переносной	СР-2-6	шт	3
3-6	Светильник потолочный до 60 Вт	ПУН-60	шт	2
3-7	Светильник настенный до 60 Вт	БУН-60	шт	1
<u>4. Лампы накаливания общего назначения</u>				
4-1	60 Вт	НБ-220-60	шт	16
4-2	100 Вт	НБ-220-100	шт	42
4-3	150 Вт	НГ-220-150	шт	60
4-4	Лампа накаливания местного освещения с цоколем Р27 12В, 40 Вт.	МО-12-40	шт	3

№ п/п	Наименование и техническая характеристика изделия, материала	Тип, марка	Ед. изм.	Потребность по проекту
<u>5. Кабельные изделия</u>				
5-1	Кабель с алюминиевыми жилами с резиновой изоляцией в полихлорвиниловой оболочке 2×2,5 кв.мм ГОСТ 433-73	АВРГ	М	900
5-2	3×2,5 кв. мм		М	200
5-3	2×4 кв. мм		М	350
5-4	3×4 кв. мм		М	50
5-5	3×4+1×2,5 кв. мм		М	20
5-6	Кабель силовой с алюминиевыми жилами с резиновой изоляцией в полихлорвиниловой оболочке, бронированный 3×35+1×10 кв. мм, ГОСТ 4333-73	АВРБ	М	200
5-7	Провод алюминиевый с полихлорвиниловой изоляцией 1×4 кв. мм, ГОСТ 6323-71	АПВ	М	50
<u>6. Слаботочные устройства</u>				
6-1	Аппарат телефонный системы АТС	ТА-68	шт	2
6-2	Извещатель пожарный	ПКИЛ-9	шт	3
6-3	Вторичные электрочасы в корпусе 314	ЭП-400-24	шт	2
6-4	Коробка телефонная распределительная.	КРТ-10×2	шт	2
6-5	Провод телефонный распределительный с медными жилами с полиэтиленовой изоляцией, ГОСТ 20575-75.	ТРП1×2×0,5	М	50

				ТП903-1-153			34			
				Котельная с 4 котлами КЕ-10-14с. топливо-каменные и бурые угли.						
Изм.	Лист	Докум.	Подп.	Дата	Топливоподача			Лит.	Лист	Листов
Нач. отд.	Гохбаум	Л.А.	Л.А.					Р	33	
Гл. спец.	Менеч	Л.А.	Л.А.							
Рук. экр.	Курчлин	Л.А.	Л.А.		Ведомость электрооборудования кабельных изделий и материалов поставляемых заказчиком.			САНТЕХПРОЕКТ		
Ст. техн.	Харитонва	Л.А.	Л.А.							

№ п/п	Наименование и техническая характеристика изделия, материала	Тип, марка	Ед. изм.	Потребность по проекту	№ п/п	Наименование и техническая характеристика изделия, материала	Тип, марка	Ед. изм.	Потребность по проекту	№ п/п	Наименование и техническая характеристика изделия, материала	Тип, марка	Ед. изм.	Потребность по проекту
<b>I Силовое электрооборудование.</b> 1. Шинапровод и электро-монтажные изделия заводов ГЭМ.					<b>4. Трубы асбоцементные.</b> 4-1 Труба асбоцементная для безнапорных трубопроводов с условным проходом 100 мм, L = 2950 мм					1-13 Муфта натяжная 1-14 Анкер струнный 1-15 Скоба				
1-1	Стойка сборной кабельной конструкции.	K1152	шт.	8	4-2	Муфта к асбоцементной трубе с условным проходом 100 мм	ГОСТ 1839-72	шт.	30	2-1	Выключатель пакетный, 220В, взрывозащищенный 10А, двухполюсный	ВГПМ2-10	шт.	30
1-2	Палка для укладки кабеля	K1163	шт.	50	4-2	Муфта к асбоцементной трубе с условным проходом 100 мм	ГОСТ 1839-72	шт.	26	2-2	Переключатель 220В, 10А на два направления с 2мя нулевыми положениями 1Величины, взрывозащищенный, двухполюсный.	ГПМ2-10/Н2	шт.	4
1-3	Основание для установки одной палки	K1155	шт.	50	<b>II Электросвещение.</b> 1. Электромонтажные изделия заводов ГЭМ.					2-3	Разетка штепсельная 250В 6А, двухполюсная с цилиндрическими контактами, с уплотненными вводами, взрывозащищенная	Цидекс 0329	шт.	4
1-4	Лоток сварной для укладки кабеля	K422	шт.	30	1-1	Подвес трубчатый 3/4" длиной 630мм	K980	шт.	15	2-4	Зажим	K296	шт.	10
1-7	Кабель	K420	шт.	43	1-2	Кронштейн для установки светильников на стенах и колоннах	У-114	шт.	42	3. Трубы. 3-1 Труба виниловая средняя с условным проходом 20 мм				
1-8	Плита асбоцементная толщиной 8 мм, размером 1200 x 800 мм	ГОСТ 18124-75	шт.	18	1-3	Закреп паталочный для крепления трубчатых подвесов	K-926	шт.	15	4-1	Проволока стальная низкоуглеродистая ф5,5	ГОСТ 3282-74	м	50
1-9	Соединитель перегородак	K168	шт.	30	1-4	Держатель для крепления светильников	У-25м	шт.	60	4-2	Сталь разная	ГОСТ 103-76	кг	50
1-10	Подвеска	K1167	шт.	50	1-5	Коробка осветительная 100 x 60 x 36	У-78	шт.	10	4. Прокат черных металлов. 4-1 Проволока стальная низкоуглеродистая ф5,5				
1-11	Полоса для крепления кабелей к кабельным конструкциям L = 2000 мм	K106	шт.	10	1-6	Коробка осветительная для открытых проводов.	У 419	шт.	150	3. Трубы металлические. Труба стальная водогазопроводная, легкая с условным проходом:				
1-12	Коробка клеммная	У614	шт.	6	1-7	Сжим ответвительный	У-730	шт.	45	2-1	Сталь прокатная полосовая 25 x 4 мм	ГОСТ 103-76	м/кг	90/72
1-13	Коробка клеммная	У615	шт.	11	1-8	Сжим ответвительный	739	шт.	90	2-2	Сталь прокатная полосовая 40 x 4 мм	ГОСТ 103-76	м/кг	340/428
1-14	Коробка протяжная	У506	шт.	2	1-9	Зажим люстровый	KП-25	шт.	90	2-3	Сталь горячекатанная круглая ф 6 мм	ГОСТ 2590-71	м/кг	80/32
1-15	Муфта натяжная для натяжения троса.	HM-300	шт.	3	1-10	Лента монтажная	K226		25	3. Трубы металлические.				
1-16	Скоба для подвески кабеля	С-2	шт.	18	1-11	Кнопка	K227		100	Труба стальная водогазопроводная, легкая с условным проходом:				
1-17	Ведущая скоба	ВС-2	шт.	3	1-12	Крюк для перекрытий из сплошных плит	У-625	шт.	3	3-1	15 мм	ГОСТ 3262-75	м	120
2. Прокат черных металлов.					1-12 Крюк для перекрытий из сплошных плит					3-1 15 мм 3-2 20 мм				

ТП-9031-153 34  
 Котельная с 4 котлами КЕ-10-14с. Топливо-каменные и бурый уголь.  
 Нач. отд. Голдман, Л. С. 20  
 Т. спец. Немец, Л. С. 20  
 Рук. гр. Поляков, Л. С. 20  
 Ст. инж. Давыдов, Л. С. 20  
 Ст. техн. Гальцова, Л. С. 20

Топливоподача  
 Ст. отд. Лист 34  
 Уточненная ведомость изделий и материалов поставленных генподрядчиком и электромонтажной организацией.

САНТЕХПРОЕКТ