

ЦЕНТРАЛЬНЫЙ ИНСТИТУТ ТИПОВОГО ПРОЕКТИРОВАНИЯ
ГОССТРОЯ СССР
КИЕВСКИЙ ФИЛИАЛ
г Киев-57 ул. Энгельса Путь № 12

57/16
Заказ № 1751 Инв. № 9328/У Тираж 200
Сдано в печать 27 II 198 7 Цена 3.95

Альбом 4

Типовой проект 904-1-66-86

Лист 1 из 2

Наименование	Обозначение	Кол. лис. тов	Кол. экз.
1. Титульный лист	—	1	3
2. Перечень технической документации	АОУ.00.ДЦ	1	3
3. Техническое описание к применению выпуска	АОУ.00.ТО	1	—
<u>Компрессорная станция</u>			
<u>4К-250 А0</u>			
4. Спецификация щитов	АОУ.01.СО2	1..4	3
5. Щит оператора. Общий вид.	АОУ.01.01	1..10	3
6. Щит оператора. Таблица соединений	АОУ.01.02	1..30	3
7. Щит оператора. Таблица подключения	АОУ.01.03	1..32	3
8. Принципиальная электрическая схема питания.	АОУ.01.Э3.01	1	2
9. Принципиальная электрическая схема управления вентилями аварийного слива масла	АОУ.01.Э3.02	1	2
10. Установка осушки. Принципиальная электрическая схема сигнализации	АОУ.01.Э3.03	1	2
11. Компрессорная станция. Принципиальная электрическая схема сигнализации (начало)	АОУ.01.Э3.04	1	2
12. Компрессорная станция. Принципиальная электрическая схема сигнализации (окончание)	АОУ.01.Э3.04	1	2

Наименование	Обозначение	Кол. лис. тов	Кол. экз.
<u>Компрессорная станция</u>			
<u>4К-250 А0</u>			
13. Спецификация щитов.	АОУ.02.СО2	1..4	3
14. Щит оператора. Общий вид.	АОУ.02.01	1..9	3
15. Щит оператора. Таблица соединений	АОУ.02.02	1..22	3
16. Щит оператора. Таблица подключения	АОУ.02.03	1..23	3
17. Принципиальная электрическая схема питания	АОУ.02.Э3.01	1	2
18. Принципиальная электрическая схема управления вентилями аварийного слива масла	АОУ.02.Э3.02	1	2
19. Установка осушки. Принципиальная электрическая схема сигнализации	АОУ.02.Э3.03	1	2
20. Компрессорная станция. Принципиальная электрическая схема сигнализации	АОУ.02.Э3.04	1	2

N 9328/4

Привязан		АОУ.00.ДЦ	ТП 904-1-66-86
АОУ.00.ДЦ	Компрессорная станция 6(4)К-250А0 в осушкой воздуха	Здание завода-изгото- вителя щитов	Лист 1
Лист 1	Лист 1	Лист 1	Лист 1

Техническое описание к применению выпуска

Задание заводу-изготовителю щитов выполнено в соответствии с:

- руководящим материалом РМЧ-107-82 "Системы автоматизации технологических процессов. Требования к выполнению проектной документации на щиты и пульты";
- руководящим материалом РМЧ-183-81 "Системы автоматизации технологических процессов. Порядок согласования технической документации на изготовление щитов и пультов заводами-изготовителями Минмонтажспецстроя СССР";
- руководящим материалом РМЗ-82-83 "Щиты и пульты систем автоматизации технологических процессов. Конструкция. Особенности применения";
- руководящим материалом РТМ 25.91-82 "Рекомендуемые расстояния между приборами на фасадах щитов";
- сборником 40 "Установка аппаратуры внутри щитов" по ОСТ 36.13-76 и ОСТ 36.ЭД1.13-79";
- сборником 44 "Установка аппаратуры внутри щитов" по ОСТ 36.13-76 и ОСТ 36.ЭД1.13-79".

Типоразмеры щитов, область их применения и условия эксплуатации соответствуют ОСТ 36.13-76 "Щиты и пульты систем автоматизации технологических процессов. Общие технические условия."

Выбор аппаратуры, устанавливаемой на щитах, соответствует "Номенклатуре изделий, поставляемых комплектно со щитами и пультами систем автоматизации технологических процессов", приведенной в приложении 3 руководящего материала РМЧ-183-81.

При выполнении таблиц соединений проводов и таблиц подключений использованы монтажные символы электроаппаратуры, приведенные в руководящем материале РМЧ-184-81 "Системы автоматизации технологических процессов. Электроаппаратура, поставляемая комплектно со щитами и пультами по ОСТ 36.13-76. Монтажные символы."

В настоящий альбом включена техническая документация, необходимая для изготовления щитов оператора для компрессорных станций 6К-250А0 или 4К-250А0.

Для заказа заводу-изготовителю щитов "Минмонтажспецстрой СССР" нужного щита оператора, необходимо отобрать из данного альбома соответствующие чертежи. Данная документация должна быть сшита в следующие отдельные тетради:

1. Титульный лист
2. Перечень технической документации.
3. Спецификация щитов.
4. Общий вид щита, включающий в себя: таблицу технических требований, вид спереди, вид на внутренние плоскости, таблицу надписей.
5. Таблица соединений.
6. Таблица подключения, и уложена в папку в указанной последовательности.

Заводу-изготовителю щитов представляются три экземпляра данной документации в виде трех идентичных папок.

Принципиальные электрические схемы, укомплектованные в отдельные папки (для справок), представляются заводу-изготовителю щитов в двух экземплярах.

Перечень технической документации и количество экземпляров, которые необходимо передать заводу-изготовителю щитов, приведено на листе 2 данного альбома.

N 9328/4

		ТП 904-1-66.86		АОУ.00.ТО	
		Компрессорная станция с осушкой воздуха		6К/4К-250А0	
Приказан		Гип. Леонов	Инж. Мухоморов	Задание заводу-изготовителю щитов, Главмонтажавтоматика.	Страниц Лист Листов
		Начальн. Уткин	Инж. Фукс		Р 1
		Н.контр. Заматарева	Инж. Сидорук	Техническое описание к применению выпуска.	Гипростройформаш
Инв.№		Ст.инж. Таболина	Инж. Мухоморов		г. Ростов-на-Дону

4-мк 5.1.10010 Подписано в 2-х экз. Взам. Инв. №

Позиция	Наименование и техническая характеристика оборудования и материалов Завод-изготовитель (для импортного оборудования - страна, фирма)	Тип, марка оборудования Обозначение документа и № справочного листа	Единица измерения		Код завода-изготовителя	Код оборудования, материала	Цена единицы руб.	Количество	Масса единицы оборудования, кг
			Наименование	Код					
1	2	3	4	5	6	7	8	9	10
	1. Щиты. Щит оператора, состоящий из щита шкафового с задней дверью, ЩШ-ЭД-1-800x600 УХЛ4 УР30 ОСТ 36.13-76 Заводы "Главмонтажавтоматика"	Типовой проект 904-1-66.86 Альбом 4 Общий вид лист 7	шт	671				1	

N 9328/4

ТП 904-1-66.86 АОУ.01.С02

Привязан

Компрессорная станция БК-250.А0 с осушкой воздуха

Изм. №			
--------	--	--	--

Г.ЧП	Леонов	Изм.	01.03
Нач. отд.	Христенков		
И.с.с.с.	Фукс		
И.контр.	Золотарева		
Дир. ср.	Седых		
Ст. инж.	Таволгина		

Задание заводу-изготовителю щитов "Главмонтажавтоматика"

Страниц	Лист	Листов
Р	1	4

Спецификация щитов

ГИПРОСТРОЙДОРМАЦИ
г. Ростов-на-Дону
формат А3

Позиция	Наименование и техническая характеристика оборудования и материалов Завод-изготовитель (для импортного оборудования - страна, фирма)	Тип, марка оборудования Обозначение документа и № справочного листа	Единица измерения		Код завода-изготовителя	Код оборудования, материала	Цена единицы руб.	Количество	Масса единицы оборудования, кг
			Наименование	Код					
1	2	3	4	5	6	7	8	9	10
	2. Аппаратура, поставляемая комплектно со щитом 1. Кнопка, исполнение 2, толкатель цилиндрический черный ГОСТ 5.1245-72 2. Кнопка, исполнение 2, толкатель цилиндрический красный ГОСТ 5.1245-72 3. Выключатель пакетный исполнение Ш, величины I ОСТ 16.0-526.001-77 4. Тумблер, УСО.360.049ТУ 5. Щиток питания, ТУ36.1270-80	КЕ-01143 КЕ-01143 ПВ1-10 ТВ2-1 ВЩП-2М	шт шт шт шт шт	796 796 796 796 796				1 1 1 8 5	

Привязан

9328/4

4

Изм. №

ТП 904-1-66.86 АОУ.01.С02

Лист

2

Позиция	Наименование и техническая характеристика оборудования и материалов Завод-изготовитель (для импортного оборудования - страна, фирма)	Тип, марка оборудования Обозначение документа и № дровского листа	Единица измерения		Код завода-изготовителя	Код оборудования, материала	Цена единицы, руб.	Количество	Масса единицы оборудования, кг
			Наименование	Код					
1	2	3	4	5	6	7	8	9	10
	6. Арматура светосигнальная с патроном для коммутаторной лампы на напряжение ~ 24В, с молочным светофильтром ~ 220В, 50Гц, ТУ16-535.582-76	АМЕ325.22142	шт	796				1	
	7. То же светофильтр зеленой	АМЕ323.22142	шт	796				6	
	8. То же светофильтр красный	АМЕ321.22142	шт	796				6	
	9. Резистор, R=2400 Ом (к лампам АМЕ)	ПЭВ-25	шт	796				13	
	10. Табло световое, ~ 220В, 50Гц ТУ16.535.424-79	ТСМ	шт	796				32	
	11. Звонок громкого боя, ~ 220В, 50Гц ТУ25-05-1045-76	МЗ-1	шт	796				1	

Привязан

Инв. №

ТП 904-1-66.86

АОУ.01.С02

Лист 3

Формат А3

Позиция	Наименование и техническая характеристика оборудования и материалов Завод-изготовитель (для импортного оборудования - страна, фирма)	Тип, марка оборудования Обозначение документа и № дровского листа	Единица измерения		Код завода-изготовителя	Код оборудования, материала	Цена единицы, руб.	Количество	Масса единицы оборудования, кг
			Наименование	Код					
1	2	3	4	5	6	7	8	9	10
	12. Реле электромагнитное, 2з. контакта, ~ 220В, 50 Гц, ТУ16-523.331-78	РП42-062003	шт	796				15	
	13. Резистор металло пленочный Rном = 0,25Вт, 510 кОм, ГОСТ 7113-77Е	МЛТ-0,25	шт	796				40	
	14. Конденсатор, 2мкФ, U = 400В ГОСТ 7112-81	МВГП-2	шт	796				40	
	15. Диод кремниевый плоскостной, Iпр = 0,3А, Uобр = 400В α АО.336.206 ТУ	Д2265	шт	796				88	
	16. Диод кремниевый плоскостной, Iпр = 5А, Uобр = 400В α АО.336.206 ТУ	Д 2465	шт	796				1	

Привязан

Инв. №

9328/4

5

ТП 904-1-66.86

АОУ.01.С02

Лист 4

Поз.	Обозначение	Наименование	Кол.	Примеч.
		<u>Документация</u>		
	... А04.01.02	Таблица соединений		
	... А04.01.03	Таблица подключения		
		<u>Стандартные изделия</u>		
1		Панель с каркасом щита ЩПК-317-8004ХЛ4УР00 ОСТ 36.13-76	1	
2		Скоба С3600 ТКЗ-125-81	13	
3		Скоба С600 ТКЗ-126-81	4	
4		Уголок У3800 ТКЗ-128-81	1	
5		Рейка Р6600 ТКЗ-100-81	1	
6		Рейка Р800 ТКЗ-101-81	1	
7		Уголок УЛ42×25 L=430мм ТКЧ-2222-7У	2	

N 9328/4

Привязан

Инв.№

ТП 904-1-66.86 А04.01.01.

Компрессорная станция БК-250АД
с осушкой воздуха

Г.И.П. Пронин	Электр. 3/2/86
Мачета Христов	Электр. 3/2/86
И. спец. Фукс	Электр. 3/2/86
И. контр. Золотарев	Электр. 3/2/86
Чк. зр. Семенов	Электр. 3/2/86
Ст. инж. Таболина	Электр. 3/2/86

Стр.	Лист	Листов
Р	1	10

Щит оператора
Общий вид.

ГИПРОСТРОЙДОРМАШ
г. Ростов-на-Дону
формат А4

Поз.	Обозначение	Наименование	Кол.	Примеч.
21	А5	Щиток электропита- ния ЭЩП-2М	1	ТМЗ-13 81
22	FУ8, FУ9	Предохранитель ПК30 025А	2	
23	SA	выкл.мат. ПВ1-10	1	ТМЗ-13-81
24	HL	Арматура светосигналь- ная АМЕ-325.221.У2 ~220В, 50Гц, линза молоч- ная	6	
25	1HL1... 6HL1	Арматура светосиг- нальная АМЕ-321.221.У2 ~220В, 50Гц, линза красная	6	
26	1HL2... 6HL2	Арматура светосиг- нальная АМЕ-323.221.У2 ~220В, 50Гц, линза зеленая	6	
27	HL1, HL2, 1HL3... ... 6HL3. 1HL4... 6HL4; 1HL5... 6HL5; 1HL6... 6HL6; 1HL7... 6HL7	Табло световое ТСМ с лампой Ц220-10	32	
28	KV, K... 6K K6.1... K6.8	Реле электромагнит- ное универсальное P4У2 062.003. ~220В, 50Гц	15	ТМЗ-13-81

Привязан

Инв.№

ТП 904-1-66.86 А04.01.01.

Лист 3

Поз.	Обозначение	Наименование	Кол.	Примеч.
		<u>Прочие изделия</u>		
8	1н3б... 6п35	Регулятор разности температур РРТ2	6	
9	SB1	выключатель кнопоч- ный КЕ011-У3 исп.2	1	
10	SВ2	толкатель черный выключатель кнопоч- ный КЕ011-У3 исп.2	1	
11	SA6.1... SA6.8	толкатель красный	1	
12	A1	Тумблер ТВ2-1	8	
13	FУ1	Щиток электропита- ния ЭЩП-2М	1	ТМЗ-13-81
14	A2	Вставка плавкая ВП-3Б-Г 6А	1	
15	FУ2	Щиток электропита- ния ЭЩП-2М	1	ТМЗ-13-81
16	FУ3	Вставка плавкая ВП-3Б-Г 4А	1	
17	A3	Предохранитель ПК30, 0,25А	1	
18	FУ4, FУ5	Щиток электропита- ния ЭЩП-2М	1	ТМЗ-13-81
19	A4	Предохранитель ПК30 0,25А	2	
20	FУ6, FУ7	Щиток электропита- ния ЭЩП-2М	1	ТМЗ-13-81
		Предохранитель ПК30 0,25А	2	

Привязан

Инв.№

ТП 904-1-66.86 А04.01.01.

Лист 2
формат А4

Поз.	Обозначение	Наименование	Кол.	Примеч.
29	VD	Диод кремниевый плос- костной, D246Б	1	ТМЗ-13-81
		Тпр=5А, Uобр=400В	1	19-81
30	См IV, V, VI, VII черт А04.01.01.	Диод кремниевый плоскостной Д226Б	1	ТМЗ-13-81
		лист Тпр=0,3А, Uобр.=400В	88	18-81
31	С1, С2, 1С1, 6С1, 1С2, 6С2, 1С3, 6С3, 1С4, 6С4, 1С5, 6С5, 1С6, 6С6, рез	Конденсатор МБГП-2 2 мкФ U=400В	40	ТМЗ-13-81
32	См VIII, IX черт А04.01.01. лист	Резистор металлопленоч- ный МЛП-025, 510 кОм	40	ТМЗ-13-81
33	R, 1R1... 6R7; 1R8... 6R8	Резистор проволочный ПЗВ-20, 20Вт, 2400 Ом	13	ТМЗ-13-81
34	Звонок электрический МЗ-1, 220В	1		
35		Блок зажимов БЗ-10	12	
36		Упор ТУ36.1751-7У	4	
37		Колодка восьмиклем- мная ТУ36.1222-72	32	
38		Рамка РЛМ 66×26 ТУ36.1130-7У	29	
		Перемычка П, ТУ36.1752-7У		

Материалы

Провод ПВ1 1×1,0 400 м
Провод ПВ3 1×1,0 50 м

Привязан

9328/4 6 Инв.№

ТП 904-1-66.86 А04.01.01.

Лист 4

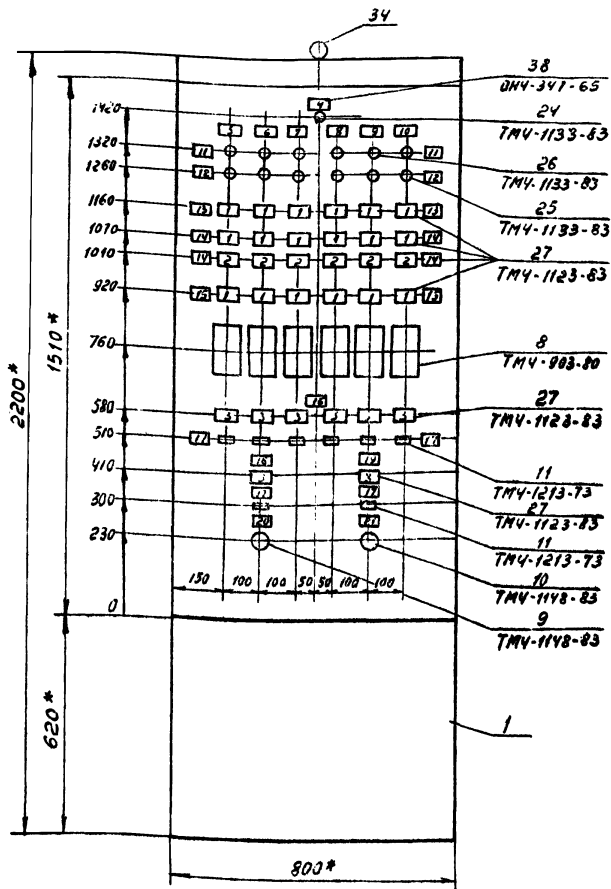

1. * Размеры для справок
2. Покрытие - вариант 5 ОСТ 36.13-76.

Привязан			
Ивл. №			

ТП904-1-66.86 АОЦ.01.01. 5

Капюк сверил Таболина Копировал Генник формат А3

Вид на внутренние плоскости (развернуто)

Левая стенка Передняя стенка Правая стенка

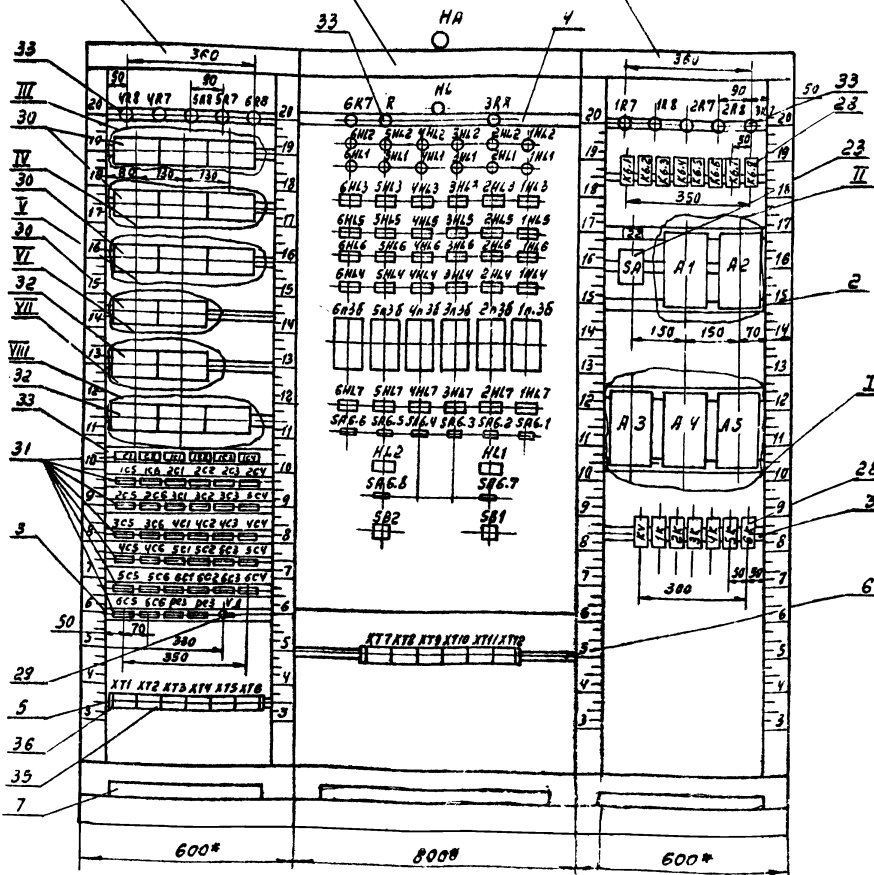

Привязан			
Ивл. №			

9328/4 7
ТП904-1-66.86 АОЦ.01.01. 6

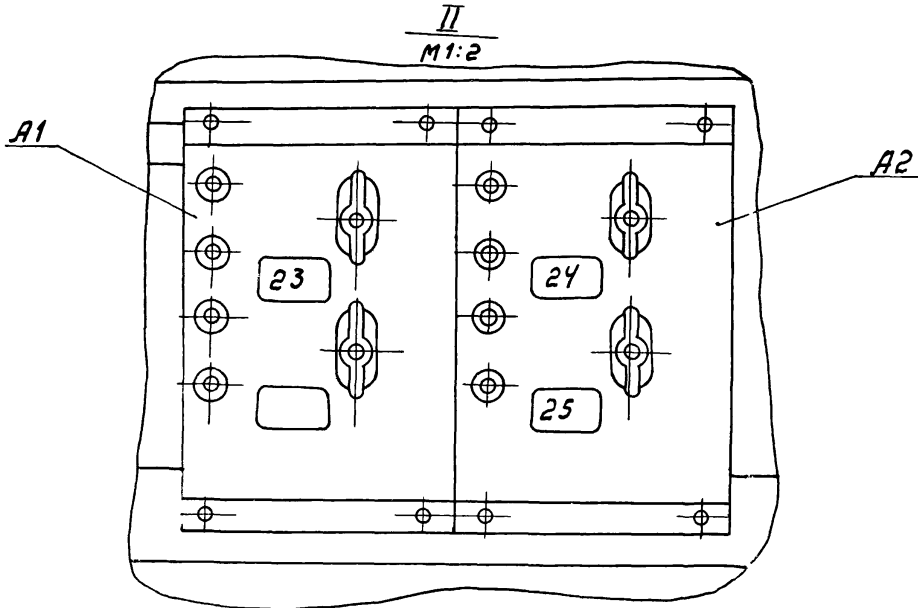
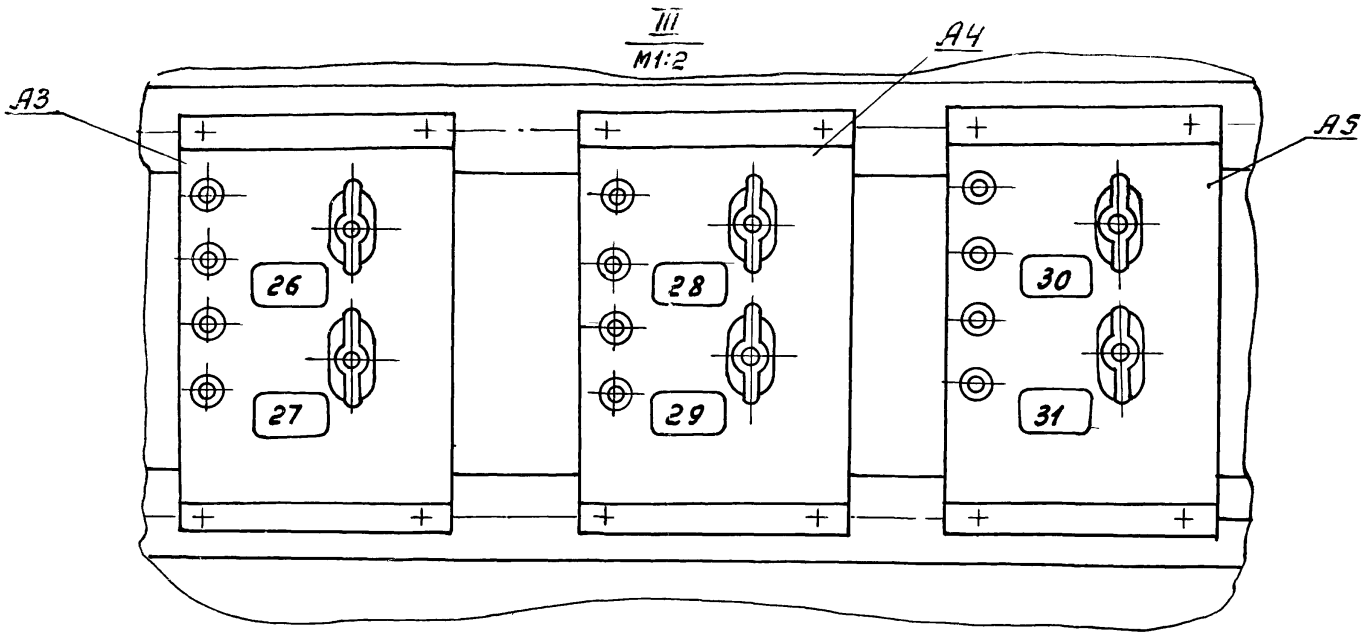

Привязан			

ТП 904-1-66.86 АДУ.01.01. Лист 7
формат А2

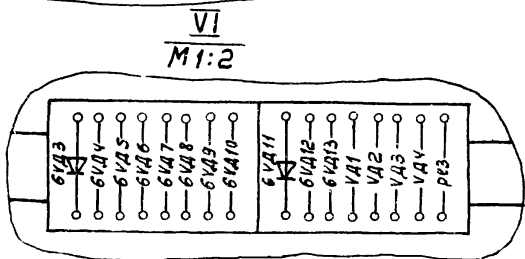
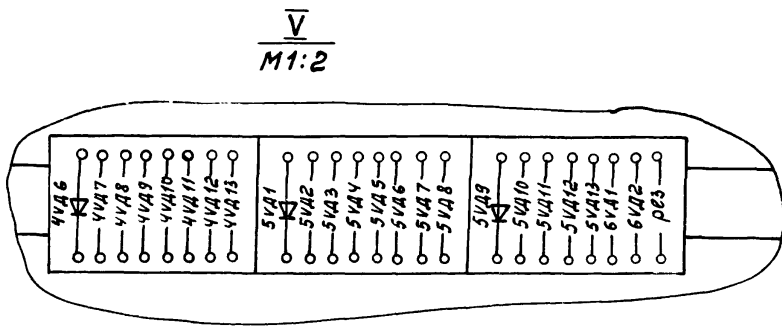
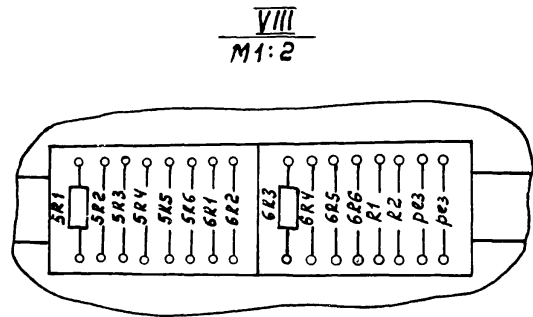
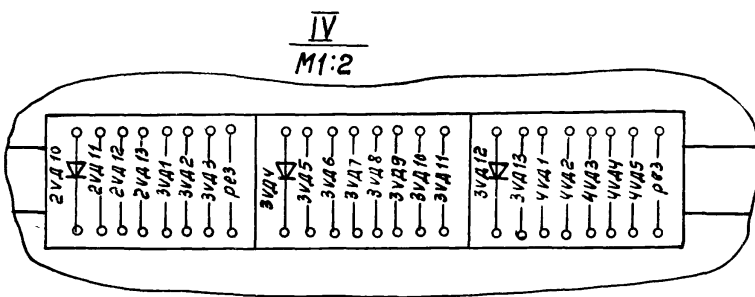
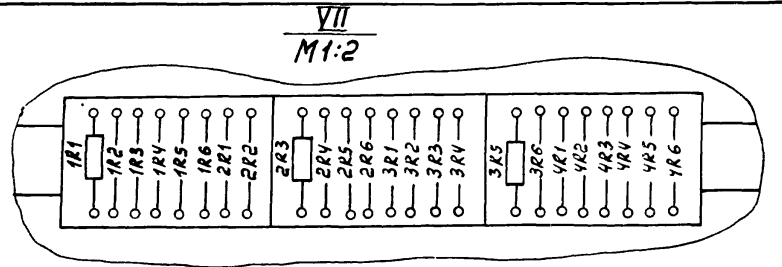
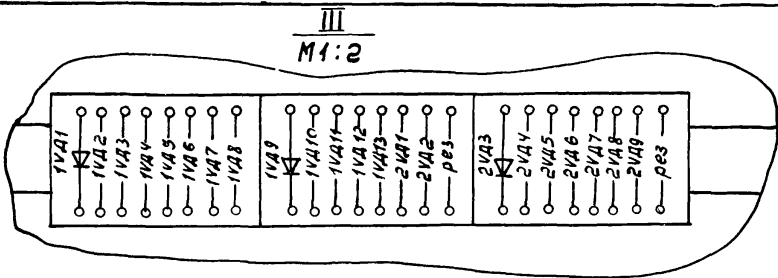

Привязан			

9328/4 8 ТП 904-1-66.86 АДУ.01.01. Лист 8

Таблица 1
Написи на табло
и в рамках

№ надписи	Наименование	Кол.	№ надписи	Наименование	Кол.
Табло ТСМ					
			15	t° масла на о/у подшипнике	2
1	Выше нормы	18	16	Вентиль слива масла из бака компрессора	1
2	Ниже нормы	6	17	Открыть-Закрыть	4
3	Вентиль открыт	8	18	Вентиль слива чистого масла	1
			19	Вентиль слива отработанного масла	1
4	Контроль направления	1	20	Опробование сиг-нализации	1
5	Компрессор №1	1	21	Съем сигнала	1
6	Компрессор №2	1	22	220В, 50Гц ввод пи-танья	1
7	Компрессор №3	1	23	Цели сигнализации	1
8	Компрессор №4	1	24	Питание прибора поз. 4	1
9	Компрессор №5	1	25	Питание прибора 1п3б	1
10	Компрессор №6	1	26	Питание прибо-ра 2п3б	1
11	Работа установки осушки	2	27	Питание прибора Эл3б	1
12	Авария установки осушки	2			
13	t° воды перед мас-лоохладителем	2			
14	t° сжатого воздуха после теплообменника	4			

Привязан

инв. №

ТП 904-1-66.86 АОУ.01.01. 9
формат АЧ

Таблица 1
Написи на табло
и в рамках

№ надписи	Наименование	Кол.	№ надписи	Наименование	Кол.
28	Питание прибора 4п3б	1			
29	Питание прибо-ра 5п3б	1			
30	Питание прибо-ра 6п3б	1			
31	Резерв	1			

Привязан

инв. №

ТП 904-1-66.86 АОУ.01.01. 10
формат АЧ

Таблица 2
Соединения проводов

Провод-ник	Откуда идет	Куда поступает	Данные провода	Приме-чание
Технические требования				
Таблица соединений выполнена на основании схем АОУ.21.33.01 АОУ.01.33.02, АОУ.01.33.03, АОУ.01.33.04 листы 25, 29				
Таблица выполнена для щита оператора				
800	SA: C1	SA 6.7: 3		
800	SA 6.7: 3	SA 6.8: 3		
800	SA 6.8: 3	XT 10: 5	пв1 (1x10)	
802	A 5: 5	A 4: 5		
802	A 4: 5	A 3: 5		

Привязан

инв. №

N 9328/4
ТП 904-1-66.86 АОУ.01.02

Компрессорная станция БК-250 АЗ с осушкой воздуха

Гип. Нач. А. Ионов
Инж. А. Ионов
Инж. В. Ионов
Инж. С. Ионов

Щит оператора
Таблица соединений.

ГИПРОСТРОЙФОРМАШ
г. Ростов-на-Дону

Лист 2

Продолжение таблицы 2
Соединения проводов

Провод-ник	Откуда идет	Куда поступает	Данные провода	Приме-чание
802	A 3: 5	A 2: 5		
802	A 2: 5	A 1: 1	пв1 (1x10)	
802	A 1: 1	R: 1		
804	XT 12: 2	1п3б: 12		
804	XT 12: 3	2п3б: 12		
804	XT 12: 4	3п3б: 12	пв3 (1x10)	
804	XT 12: 5	4п3б: 12		
804	XT 12: 6	5п3б: 12		
804	XT 12: 7	6п3б: 12		
804	KV: 13	1K: 13		
804	1K: 13	2K: 13		
804	2K: 13	3K: 13		
804	3K: 13	4K: 13		
804	4K: 13	5K: 13		
804	5K: 13	6K: 13	пв1 (1x10)	
804	6K: 13	A 2: 1		
804	A 2: 1	K 6.1: 13		
804	K 6.1: 13	K 6.2: 13		
804	K 6.2: 13	K 6.3: 13		
804	K 6.3: 13	K 6.4: 13		
804	K 6.4: 13	K 6.5: 13		

Привязан

инв. №

9328/4 9
ТП 904-1-66.86 АОУ.01.02. 2

Продолжение таблицы 2
Соединения проводов

Провод-ник	Откуда идет	Куда поступает	Данные провода	Примечание
804	K6.5:13	K6.6:13		
804	K6.6:13	K6.7:13		
804	K6.7:13	SB2:3		
804	SB2:3	SB1:2		
804	SB1:2	XT12:1	1181	
804	XT12:1	XT9:5	(1x1.0)	
804	XT9:3	XT7:10		
804	XT7:8	XT6:5		
804	XT6:3	XT4:10		
804	XT4:8	XT3:5		
804	XT3:3	XT1:10		
806	A2:3	XT11:9	1181(1x1.0)	
808	1п 3б:16	A3:1		
810	2п 3б:16	A3:3		
812	3п 3б:16	A4:1		
814	4п 3б:16	A4:3	1183(1x1.0)	
816	5п 3б:16	A5:1		
818	6п 3б:16	A5:3		

Привязан

Инв.№

ТП 904-1-66.86 А04.01.02. Лист 3 формат Ч

Продолжение таблицы 2
Соединения проводов

Провод-ник	Откуда идет	Куда поступает	Данные провода	Примечание
819	R:2	HL:1		
1-184	K6.1:8	XT1:1		
1-185	SA6.1:3	XT1:2		
1-190	K6.1:A	SA6.1:4		
1-190	SA6.1:4	XT1:3		
2-184	K6.2:8	XT2:6		
2-185	SA6.2:3	XT2:7	1181	
2-190	K6.2:A	SA6.2:4	(1x1.0)	
2-190	SA6.2:4	XT2:8		
3-184	K6.3:8	XT4:1		
3-185	SA6.3:3	XT4:2		
3-190	K6.3:A	SA6.3:4		
3-190	SA6.3:4	XT4:3		
4-184	K6.4:8	XT5:4		
4-185	SA6.4:3	XT5:5		
4-190	K6.4:A	SA6.4:4		
4-190	SA6.4:4	XT5:8		

Привязан

Инв.№

ТП 904-1-66.86 А04.01.02. Лист 4 формат Ч

Продолжение таблицы 2
Соединения проводов

Провод-ник	Откуда идет	Куда поступает	Данные провода	Примечание
5-184	K6.5:8	XT7:1		
5-185	SA6.5:3	XT7:2		
5-190	K6.5:A	SA6.5:4		
5-190	SA6.5:4	XT7:3		
6-184	K6.6:8	XT8:6		
6-185	SA6.6:3	XT8:7		
6-190	K6.6:A	SA6.6:4		
6-190	SA6.6:4	XT8:8		
101	K6.7:A	SA6.7:4	1181	
101	SA6.7:4	XT11:2	(1x1.0)	
103	K6.8:A	SA6.8:4		
103	SA6.8:4	XT11:4		
401	KV:14	XT12:8		
401	XT12:8	HA:1		
403	SB1:1	1VD2:+		
403	1VD2:+	1VD3:+		

Привязан

Инв.№

ТП 904-1-66.86 А04.01.02. Лист 5 формат Ч

Продолжение таблицы 2
Соединения проводов

Провод-ник	Откуда идет	Куда поступает	Данные провода	Примечание
403	1VD3:+	1VD5:+		
403	1VD5:+	1VD7:+		
403	1VD7:+	1VD9:+		
403	1VD9:+	1VD11:+		
403	1VD11:+	1VD13:+		
403	1VD13:+	2VD2:+		
403	2VD2:+	2VD3:+		
403	2VD3:+	2VD5:+		
403	2VD5:+	2VD7:+		
403	2VD7:+	2VD9:+	1181	
403	2VD9:+	2VD11:+	(1x1.0)	
403	2VD11:+	2VD13:+		
403	2VD13:+	3VD2:+		
403	3VD2:+	3VD3:+		
403	3VD3:+	3VD5:+		
403	3VD5:+	3VD7:+		
403	3VD7:+	3VD9:+		
403	3VD9:+	3VD11:+		
403	3VD11:+	3VD13:+		
403	3VD13:+	4VD2:+		
403	4VD2:+	4VD3:+		

Привязан

Инв.№

9328/4 10 ТП 904-1-66.86 А04.01.02. Лист 6 формат Ч

Продолжение таблицы 2

Соединения проводов

Проводник	Откуда идет	Куда поступает	Данные провода	Примечание
403	4V03:+	4V05:+		
403	4V05:+	4V07:+		
403	4V07:+	4V09:+		
403	4V09:+	4V011:+		
403	4V011:+	4V013:+		
403	4V013:+	5V02:+		
403	5V02:+	5V03:+		
403	5V03:+	5V05:+		
403	5V05:+	5V07:+	> П81(1x10)	
403	5V07:+	5V09:+		
403	5V09:+	5V011:+		
403	5V011:+	5V013:+		
403	5V013:+	6V02:+		
403	6V02:+	6V03:+		
403	6V03:+	6V05:+		
403	6V05:+	6V07:+		
403	6V07:+	6V09:+		
403	6V09:+	6V011:+		
403	6V011:+	6V013:+		
403	6V013:+	V02'+		
403	V02'+	V04'+		

Привязки			
Имб.№			

ТЛ 904-1-66.86 А00.01.02 лист 7 формат А4

Продолжение таблицы 2

Соединения проводов

Проводник	Откуда идет	Куда поступает	Данные провода	Примечание
406	5B2:4	KV:2Y		
407	KV:2Y	KV:A		
407	KV:A	1V01:-		
407	1V01:-	1V04:-		
407	1V04:-	1V06:-		
407	1V06:-	1V08:-		
407	1V08:-	1V010:-		
407	1V010:-	1V012:-		
407	1V012:-	2V01:-		
407	2V01:-	2V04:-	П81	
407	2V04:-	2V06:-	(1x10)	
407	2V06:-	2V08:-		
407	2V08:-	2V010:-		
407	2V010:-	2V012:-		
407	2V012:-	3V01:-		
407	3V01:-	3V04:-		
407	3V04:-	3V06:-		
407	3V06:-	3V08:-		
407	3V08:-	3V010:-		
407	3V010:-	3V012:-		
407	3V012:-	4V01:-		

Привязки			
Имб.№			

ТЛ 904-1-66.86 А00.01.02 лист 8 формат А4

Алюминий
Типовой проект 904-1-66.86
И.В. Воробей, И.В. Соловьев, В.В. Шенников

Продолжение таблицы 2

Соединения проводов

Проводник	Откуда идет	Куда поступает	Данные провода	Примечание
407	4V01:-	4V04:-		
407	4V04:-	4V06:-		
407	4V06:-	4V08:-		
407	4V08:-	4V010:-		
407	4V010:-	4V012:-		
407	4V012:-	5V01:-		
407	5V01:-	5V04:-		
407	5V04:-	5V06:-		
407	5V06:-	5V08:-		
407	5V08:-	5V010:-	> П81(1x10)	
407	5V010:-	5V012:-		
407	5V012:-	6V01:-		
407	6V01:-	6V04:-		
407	6V04:-	6V06:-		
407	6V06:-	6V08:-		
407	6V08:-	6V010:-		
407	6V010:-	6V012:-		
407	6V012:-	V01:-		
407	V01:-	V03:-		

Привязки			
Имб.№			

ТЛ 904-1-66.86 А00.01.02 лист 9 формат А4

Продолжение таблицы 2

Соединения проводов

Проводник	Откуда идет	Куда поступает	Данные провода	Примечание
409	V0 : +	HL2:2		
409	HL2:2	HL1:2		
409	HL1:2	1HL7:2		
409	1HL7:2	2HL7:2		
409	2HL7:2	3HL7:2		
409	3HL7:2	4HL7:2		
409	4HL7:2	5HL7:2		
409	5HL7:2	6HL7:2		
409	6HL7:2	6HL4:2		
409	6HL4:2	5HL4:2	> П81(1x10)	
409	5HL4:2	4HL4:2		
409	4HL4:2	3HL4:2		
409	3HL4:2	2HL4:2		
409	2HL4:2	1HL4:2		
409	1HL4:2	1HL6:2		
409	1HL6:2	2HL6:2		
409	2HL6:2	3HL6:2		
409	3HL6:2	4HL6:2		
409	4HL6:2	5HL6:2		
409	5HL6:2	6HL6:2		
409	6HL6:2	6HL5:2		

Привязки			
Имб.№			

9328/4 11 ТЛ 904-1-66.86 А00.01.02 лист 9 формат А4

Алюминий
Типовой проект 904-1-66.86
И.В. Воробей, И.В. Соловьев, В.В. Шенников

Продолжение таблицы 2
Соединения проводов

Провод-ник	Откуда идет	Куда поступает	Данные провода	Примечание
409	6HL5:2	6HL3:2		
409	6HL3:2	5HL3:2		
409	5HL3:2	4HL3:2		
409	4HL3:2	3HL3:2		
409	3HL3:2	2HL3:2		
409	2HL3:2	1HL3:2		
409	1HL3:2	1HL1:2		
409	1HL1:2	2HL1:2		
409	2HL1:2	3HL1:2		
409	3HL1:2	4HL1:2	781(1+10)	
409	4HL1:2	5HL1:2		
409	5HL1:2	6HL1:2		
409	6HL1:2	6HL2:2		
409	6HL2:2	5HL2:2		
409	5HL2:2	4HL2:2		
409	4HL2:2	3HL2:2		
409	3HL2:2	2HL2:2		
409	2HL2:2	1HL2:2		

Привязан			
Имб.№			

ТП 904-1-66.86 АЩО.01.02 Лист 11
Формат А4

Продолжение таблицы 2
Соединения проводов

Провод-ник	Откуда идет	Куда поступает	Данные провода	Примечание
411	K6:7:14	HL1:1		
411	HL1:1	VD2:-		
411	VD2:-	R1:1		
411	R1:1	C1:1		
413	VD1:+	R1:2		
413	R1:2	C1:2		
415	K6:8	HL2:1		ПВ1(1+10)
415	HL2:1	VD4:-		
415	VD4:-	R2:1		
415	R2:1	C2:1		
417	VD3:+	R2:2		
417	R2:2	C2:2		

Привязан			
Имб.№			

ТП 904-1-66.86 АЩО.01.02 Лист 12
Формат А4

Продолжение таблицы 2
Соединения проводов

Провод-ник	Откуда идет	Куда поступает	Данные провода	Примечание
1-411	XT1:4	1C1:1		
1-411	1C1:1	1R1:1		
1-411	1R1:1	1VD2:-		
1-411	1VD2:-	1R1:1		
1-412	1R7:2	1HL1:1		
1-413	1VD1:+	1R1:2		
1-413	1R1:2	1C1:2		
1-414	1R8:2	1HL2:1		
1-415	1K:A	XT1:5		
1-417	1K:B	XT1:6	ПВ1(1+10)	
1-419	1VD3:-	1R8:1		
1-419	1R8:1	1K:14		
1-421	XT1:7	1C2:1		
1-421	1C2:1	1R2:1		
1-421	1R2:1	1VD5:-		
1-421	1VD5:-	1HL3:1		
1-423	1VD4:+	1R2:2		
1-423	1R2:2	1C2:2		

Привязан			
Имб.№			

ТП 904-1-66.86 АЩО.01.02 Лист 13

Продолжение таблицы 2
Соединения проводов

Провод-ник	Откуда идет	Куда поступает	Данные провода	Примечание
1-425	1п.38:12	1HL4:1		ПВ3(1+10)
1-425	1HL4:1	1VD7:-		
1-425	1VD7:-	1R3:1		
1-425	1R3:1	1C3:1		
1-427	1VD6:+	1R3:2		
1-427	1R3:2	1C3:2		
1-429	XT2:1	1C4:1		
1-429	1C4:1	1R4:1		
1-429	1R4:1	1VD9:-		ПВ1(1+10)
1-429	1VD9:-	1HL5:1		
1-431	1VD8:+	1R4:2		
1-431	1R4:2	1C4:2		
1-433	XT2:2	1C5:1		
1-433	1C5:1	1R5:1		
1-433	1R5:1	1VD11:		
1-433	1VD11:-	1HL6:1		
1-435	1VD10:+	1R5:2		
1-435	1R5:2	1C5:2		

Привязан			
Имб.№			

9328/4 12 ТП 904-1-66.86 АЩО.01.02 Лист 13

Альбом 4
Типовой проект 904-1-66.86
И.В. Сидоров, В.В. Сидорова, В.В. Сидорова

Продолжение таблицы 2
Соединения проводов

Провод-ник	Откуда идет	Куда поступает	Данные провода	Примечание
1-437	K6.1:14	1HL7:1		
1-437	1HL7:1	1VD13:-		
1-437	1VD13:-	1R6:1		
1-437	1R6:1	1C6:1		
1-439	1VD12:+	1R6:2		
1-439	1R6:2	1C6:2		
			№1(1×1,0)	
2-411	XT2:9	2C1:1		
2-411	2C1:1	2R1:1		
2-411	2R1:1	2VD2:-		
2-411	2VD2:-	2R7:1		
2-412	2R7:2	2HL1:1		
2-413	2VD1:+	2R1:2		
2-413	2R1:2	2C1:2		
2-414	2R8:2	2HL2:1		

Привязан			

ТП 904-1-66.86 АОВ.01.02 Лист 15
Формат А4

Продолжение таблицы 2
Соединения проводов

Провод-ник	Откуда идет	Куда поступает	Данные провода	Примечание
2-415	2K:A	XT2:10		
2-417	2K:B	XT3:1		
2-419	2VD3:-	2R8:1		
2-419	2R8:1	2K:14		
2-421	XT3:2	2C2:1	№1(1×1,0)	
2-421	2C2:1	2R2:1		
2-421	2R2:1	2VD5:-		
2-421	2VD5:-	2HL3:1		
2-423	2VD4:+	2R2:2		
2-423	2R2:2	2C2:2		
2-425	2п.38:12	2HL4:1	№3(1×1,0)	
2-425	2HL4:1	2VD7:-		
2-425	2VD7:-	2R3:1		
2-425	2R3:1	2C3:1		
2-427	2VD6:+	2R3:2	№1(1×1,0)	
2-427	2R3:2	2C3:2		

Привязан			

ТП 904-1-66.86 АОВ.01.02 Лист 16
Формат А4

Продолжение таблицы 2
Соединения проводов

Провод-ник	Откуда идет	Куда поступает	Данные провода	Примечание
2-429	XT3:6	2C4:1		
2-429	2C4:1	2R4:1		
2-429	2R4:1	2VD9:-		
2-429	2VD9:-	2HL5:1		
2-431	2VD8:+	2R4:2		
2-431	2R4:2	2C4:2		
2-433	XT3:7	2C5:1		
2-433	2C5:1	2R5:1		
2-433	2R5:1	2VD11:-		
2-433	2VD11:-	2HL6:1	№1(1×1,0)	
2-435	2VD10:+	2R5:2		
2-435	2R5:2	2C5:2		
2-437	K6.2:14	2HL7:1		
2-437	2HL7:1	2VD13:-		
2-437	2VD13:-	2R6:1		
2-437	2R6:1	2C6:1		
2-439	2VD12:+	2R6:2		
2-439	2R6:2	2C6:2		

Привязан			

ТП 904-1-66.86 АОВ.01.02 Лист 17

Продолжение таблицы 2
Соединения проводов

Провод-ник	Откуда идет	Куда поступает	Данные провода	Примечание
3-411	XT4:4	3C1:1		
3-411	3C1:1	3R1:1		
3-411	3R1:1	3VD2:-		
3-411	3VD2:-	3R7:1		
3-412	3R7:2	3HL1:1		
3-413	3VD1:+	3R1:2		
3-413	3R1:2	3C1:2		
3-414	3R8:2	3HL2:1	№1(1×1,0)	
3-415	3K:A	XT4:5		
3-417	3K:B	XT4:6		
3-419	3VD3:-	3R8:1		
3-419	3R8:1	3K:14		
3-421	XT4:7	3C2:1		
3-421	3C2:1	3R2:1		
3-421	3R2:1	3VD5:-		
3-421	3VD5:-	3HL3:1		

Привязан			

9328/4 13 Лист 18
ТП 904-1-66.86 АОВ.01.02

Альбом 4

Типовой проект 904-1-66.86

№ п/п табл. Подп. и дата. Автор. и дата.

Альбом 4

Типовой проект 904-1-66.86

№ п/п табл. Подп. и дата. Автор. и дата.

Продолжение таблицы 2
Соединения проводов

Провод-ник	Откуда идет	Куда поступает	Данные провода	Примечание
3-423	3VD4:+	3R2:2	ПВ1(1x10)	
3-423	3R2:2	3C2:2		
3-425	3л3б:12	3НЛ4:1	ПВ3(1x10)	
3-425	3НЛ4:1	3VD7:-		
3-425	3VD7:-	3R3:1		
3-425	3R3:1	3C3:1		
3-427	3VD6:+	3R3:2		
3-427	3R3:2	3C3:2		
3-429	ХТ5:1	3C4:1	ПВ1(1x10)	
3-429	3C4:1	3R4:1		
3-429	3R4:1	3VD9:-		
3-429	3VD9:-	3НЛ5:1		
3-431	3VD8:+	3R4:2		
3-431	3R4:2	3C4:2		
3-433	ХТ5:2	3C5:1		
3-433	3C5:1	3R5:1		
3-433	3R5:1	3VD11:-		

Привязан

Инд.№

ТП 904-1-66.86 АДУ.01.02. Лист 19
Формат А4

Продолжение таблицы 2
Соединения проводов

Провод-ник	Откуда идет	Куда поступает	Данные провода	Примечание
3-433	3VD11:-	3НЛ6:1		
3-435	3VD10:+	3R5:2		
3-435	3R5:2	3C5:2		
3-437	К6.3:14	3НЛ7:1		
3-437	3НЛ7:1	3VD13:-		
3-437	3VD13:-	3R6:1		
3-437	3R6:1	3C6:1		
3-439	3VD12:+	3R6:2	ПВ1(1x10)	
3-439	3R6:2	3C6:2		
4-411	ХТ5:9	4C1:1		
4-411	4C1:1	4R1:1		
4-411	4R1:1	4VD2:-		
4-411	4VD2:-	4R7:1		
4-412	4R7:2	4НЛ1:1		

Привязан

Инд.№

ТП 904-1-66.86 АДУ.01.02. Лист 20
Формат А4

Продолжение таблицы 2
Соединения проводов

Провод-ник	Откуда идет	Куда поступает	Данные провода	Примечание
4-413	4VD1:+	4R1:2		
4-413	4R1:2	4C1:2		
4-414	4R8:2	4НЛ2:1		
4-415	4К:А	ХТ5:10		
4-417	4К:В	ХТ6:1		
4-419	4VD3:-	4R8:1	ПВ1(1x10)	
4-419	4R8:1	4К:14		
4-421	ХТ6:2	4C2:1		
4-421	4C2:1	4R2:1		
4-421	4R2:1	4VD5:-		
4-421	4VD5:-	4НЛ3:1		
4-423	4VD4:+	4R2:2		
4-423	4R2:2	4C2:2		
4-425	4л3б:12	4НЛ4:1	ПВ3(1x10)	
4-425	4НЛ4:1	4VD7:-		
4-425	4VD7:-	4R3:1	ПВ1(1x10)	
4-425	4R3:1	4C3:1		

Привязан

Инд.№

ТП 904-1-66.86 АДУ.01.02. Лист 21
Формат А4

Продолжение таблицы 2
Соединения проводов

Провод-ник	Откуда идет	Куда поступает	Данные провода	Примечание
4-427	4VD6:+	4R3:2		
4-427	4R3:2	4C3:2		
4-429	ХТ6:6	4C4:1		
4-429	4C4:1	4R4:1		
4-429	4R4:1	4VD9:-		
4-429	4VD9:-	4НЛ5:1		
4-431	4VD8:+	4R4:2	ПВ1(1x10)	
4-431	4R4:2	4C4:2		
4-433	ХТ6:7	4C5:1		
4-433	4C5:1	4R5:1		
4-433	4R5:1	4VD11:-		
4-433	4VD11:-	4НЛ6:1		
4-435	4VD10:+	4R5:2		
4-435	4R5:2	4C5:2		
4-437	К6.4:14	4НЛ7:1		
4-437	4НЛ7:1	4VD13:-		
4-437	4VD13:-	4R6:1		
4-437	4R6:1	4C6:1		

Привязан

Инд.№

2328/4 14 ТП 904-1-66.86 АДУ.01.02. Лист 22
Формат А4

Альбом 4
Типовой проект 904-1-66.86

Альбом 4
Типовой проект 904-1-66.86

Продолжение таблицы 2
Соединения проводов

Провод-ник	Откуда идет	Куда поступает	Данные провода	Примечание
4-439	4V D 12 : +	4R 6 : 2		
4-439	4R 6 : 2	4C 6 : 2		
5-411	XT 7 : 4	5C 1 : 1		
5-411	5C 1 : 1	5R 1 : 1		
5-411	5R 1 : 1	5V D 2 : -		
5-411	5V D 2 : -	5R 7 : 1		
5-412	5R 7 : 2	5H 1 : 1	ПВ1 (1*1.0)	
5-413	5V D 1 : +	5R 1 : 2		
5-413	5R 1 : 2	5C 1 : 2		
5-414	5R 8 : 2	5H 2 : 1		
5-415	5K : A	XT 7 : 5		
5-417	5K : B	XT 7 : 6		
5-419	5V D 3 : -	5R 8 : 1		
5-419	5R 8 : 1	5K : 14		

Прибязан

Инв. №

ТП 904-1-66.86

АОУ.01.02.

Лист 23

формат АУ

Продолжение таблицы 2
Соединения проводов

Провод-ник	Откуда идет	Куда поступает	Данные провода	Примечание
5-421	XT 7 : 7	5C 2 : 1		
5-421	5C 2 : 1	5R 2 : 1		
5-421	5R 2 : 1	5V D 5 : -		
5-421	5V D 5 : -	5H 3 : 1	ПВ1 (1*1.0)	
5-423	5V D 4 : +	5R 2 : 2		
5-423	5R 2 : 2	5C 2 : 2		
5-425	5H 3б : 12	5H 4 : 1	ПВ3 (1*1.0)	
5-425	5H 4 : 1	5V D 7 : -		
5-425	5V D 7 : -	5R 3 : 1		
5-425	5R 3 : 1	5C 3 : 1		
5-427	5V D 6 : +	5R 3 : 2		
5-427	5R 3 : 2	5C 3 : 2	ПВ1 (1*1.0)	
5-429	XT 8 : 1	5C 4 : 1		
5-429	5C 4 : 1	5R 4 : 1		
5-429	5R 4 : 1	5V D 9 : -		
5-429	5V D 9 : -	5H 5 : 1		

Прибязан

Инв. №

ТП 904-1-66.86 АОУ.01.02.

Лист 24

формат АУ

Продолжение таблицы 2
Соединения проводов

Провод-ник	Откуда идет	Куда поступает	Данные провода	Примечание
5-431	5V D 8 : +	5R 4 : 2		
5-431	5R 4 : 2	5C 4 : 2		
5-433	XT 8 : 2	5C 5 : 1		
5-433	5C 5 : 1	5R 5 : 1		
5-433	5R 5 : 1	5V D 11 : -		
5-433	5V D 11 : -	5H 6 : 1		
5-435	5V D 10 : +	5R 5 : 2	ПВ1 (1*1.0)	
5-435	5R 5 : 2	5C 5 : 2		
5-437	К 6.5 : 14	5H 7 : 1		
5-437	5H 7 : 1	5V D 13 : -		
5-437	5V D 13 : -	5R 6 : 1		
5-437	5R 6 : 1	5C 6 : 1		
5-439	5V D 12 : +	5R 6 : 2		
5-439	5R 6 : 2	5C 6 : 2		

Прибязан

Инв. №

ТП 904-1-66.86

АОУ.01.02.

Лист 25

Продолжение таблицы 2
Соединения проводов

Провод-ник	Откуда идет	Куда поступает	Данные провода	Примечание
6-411	XT 8 : 9	6C 1 : 4		
6-411	6C 1 : 4	6R 1 : 1		
6-411	6R 1 : 1	5V D 2 : -		
6-411	6V D 2 : -	6R 7 : 1		
6-412	6R 7 : 2	6H 1 : 1		
6-413	6V D 1 : +	6R 1 : 2		
6-413	6R 1 : 2	6C 1 : 2		
6-414	6R 8 : 2	6H 2 : 1	ПВ1 (1*1.0)	
6-415	6K : A	XT 8 : 10		
6-417	6K : B	XT 9 : 1		
6-419	6V D 3 : -	6R 8 : 1		
6-419	6R 8 : 1	6K : 14		
6-421	XT 9 : 2	6C 2 : 1		
6-421	6C 2 : 1	6R 2 : 1		
6-421	6R 2 : 1	6V D 5 : -		
6-421	6V D 5 : -	6H 3 : 1		

Прибязан

Инв. №

ТП 904-1-66.86 АОУ.01.02.

Лист 26

2328/4 15

Продолжение таблицы 2
Соединения проводов

Проводник	Откуда идет	Куда поступает	Данные провода	Примечание
6-423	6V D 4: +	6R2:2	ПВ1(1*10)	
6-423	6R2:2	6C2:2		
6-425	6п3δ:12	6НЛ4:1	ПВ3(1*10)	
6-425	6НЛ4:1	6V D 7:-		
6-425	6V D 7:-	6R3:1		
6-425	6R3:1	6C3:1		
6-427	6V D 6: +	6R3:2		
6-427	6R3:2	6C3:2		
6-429	ХТ9:6	6C4:1	ПВ1(1*10)	
6-429	6C4:1	6R4:1		
6-429	6R4:1	6V D 9:-		
6-429	6V D 9:-	6НЛ5:1		
6-431	6V D 8: +	6R4:2		
6-431	6R4:2	6C4:2		
6-433	ХТ9:7	6C5:1		
6-433	6C5:1	6R5:1		
6-433	6R5:1	6V D 11:-		
6-433	6V D 11:-	6НЛ6:1		

Приближен			
Инд.			

ТП 904-1-55.86 АОУ.01.02 Лист 27 Формат 4

Продолжение таблицы 2
Соединения проводов

Проводник	Откуда идет	Куда поступает	Данные провода	Примечание
6-435	6V D 10: +	6R5:2		
6-435	6R5:2	6R5:2		
6-437	К6.6:14	6НЛ7:1		
6-437	6НЛ7:1	6V D 13:-	ПВ1(1*10)	
6-437	6V D 13:-	6R6:1		
6-437	6R6:1	6C6:1		
6-439	6V D 12: +	6R6:2		
6-439	6R6:2	6C6:2		

Приближен			
Инд.			

ТП 904-1-55.86 АОУ.01.02 Лист 28 Формат 4

Продолжение таблицы 2
Соединения проводов

Проводник	Откуда идет	Куда поступает	Данные провода	Примечание
N	ХТ10:3	1п3δ:5		
N	ХТ10:4	2п3δ:5		
N	ХТ10:5	3п3δ:5		
N	ХТ10:6	4п3δ:5	ПВ2(1*10)	
N	ХТ10:7	5п3δ:5		
N	ХТ10:8	6п3δ:5		
N	ХТ10:2	KV:8		
N	KV:8	К6.7:8		
N	К6.7:8	К6.8:8		
N	НЛ:2	НЛ:2		
N	ВД:2	ВД:-		
N	ХТ10:8	НД:2		
			ПВ1(1*10)	
Земля	1п3δ:26 (≠)	Рейка для установки аппаратов: ≡		
Земля	2п3δ:26 (≠)	Рейка для установки аппаратов: ≡		
Земля	3п3δ:26 (≠)	Рейка для установки аппаратов: ≡		
Земля	4п3δ:26 (≠)	Рейка для установки аппаратов: ≡		

Приближен			
Инд.			

ТП 904-1-55.86 АОУ.01.02 Лист 29 Формат 4

Продолжение таблицы 2
Соединения проводов

Проводник	Откуда идет	Куда поступает	Данные провода	Примечание
Земля	5п3δ:26 (≠)	Рейка для установки аппаратов: ≡		
Земля	6п3δ:26 (≠)	Рейка для установки аппаратов: ≡		
Земля	A1: ≡	Рейка для установки аппаратов: ≡		
Земля	A2: ≡	Рейка для установки аппаратов: ≡	ПВ1(1*10)	
Земля	A3: ≡	Рейка для установки аппаратов: ≡		
Земля	A4: ≡	Рейка для установки аппаратов: ≡		
Земля	A5: ≡	Рейка для установки аппаратов: ≡		
Земля	Рейки для установки аппаратов: ≡	Стойки: ≡		

Приближен			
Инд.			

2328/4 16 ТП 904-1-55.86 АОУ.01.02 Лист 30 Формат 4

Алюминий
Типовой проект 904-1-55.86

Алюминий
Типовой проект 904-1-55.86

Таблица подключения проводов

Продолжение таблицы

Проводник	Вывод	Вид кон. точки	Вывод	Проводник	Проводник	Вывод	Вид кон. точки	Вывод	Проводник
Технические				требования					
Таблица подключения выполнена на основании схем АИ.01.01, 02, 03, 04 и таблицы подключений ... АИ.01.02 листы 1... 30									
Таблица выполнена для щита оператора					левая стенка				
4R8				4R7					
4-419*	1		2	4-414	4-411	1		2	4-412

N 9328/4

Привязан

Ил. №

ТП 904-1-66.86 АИ.01.03

Компрессорная станция БК-250А0 с осушкой воздуха

ГИП Леонов
И.А. Мухоморова
И.А. Мухоморова
И.А. Мухоморова
И.А. Мухоморова
И.А. Мухоморова

Лист 1 32

Щит оператора

ГИПРОСТРОЙОРМАШ
г. Ростов-на-Дону
формат А4

Таблица подключения проводов

Продолжение таблицы

Проводник	Вывод	Вид кон. точки	Вывод	Проводник	Проводник	Вывод	Вид кон. точки	Вывод	Проводник
	1V29					2V21			
403*	+		-	1-429*	2-413	+		-	407*
	1V210					2V22			
1-435	+		-	407*	403*	+		-	2-411*
	1V211					2V23			
403*	+		-	1-433*	403*	+		-	2-419
	1V212					2V24			
1-439	+		-	407*	2-423	+		-	407*
	1V213					2V25			
403*	+		-	1-437*	403*	+		-	2-421*

Привязан

Ил. №

ТП 904-1-66.86 АИ.01.03

Лист 3

Таблица подключения проводов

Продолжение таблицы

Проводник	Вывод	Вид кон. точки	Вывод	Проводник	Проводник	Вывод	Вид кон. точки	Вывод	Проводник
	5R8					1V23			
5-419*	1		2	5-414	403*	+		-	1-419
	5R7					1V24			
5-411	1		2	5-412	1-423	+		-	407*
	6R8					1V25			
6-419*	1		2	6-414	403*	+		-	1-421*
	1V21					1V26			
1-413	+		-	407*	1-427	+		-	407*
	1V22					1V27			
403*	+		-	1-411*	403*	+		-	1-425*
						1V28			
					1-431	+		-	407*

Привязан

Ил. №

ТП 904-1-66.86 АИ.01.03

Лист 2

Альбом 4
Типовой проект 904-1-66.86
Ил. № 1, 2, 3, 4, 5, 6, 7, 8, 9, 10, 11, 12, 13, 14, 15, 16, 17, 18, 19, 20, 21, 22, 23, 24, 25, 26, 27, 28, 29, 30, 31, 32, 33, 34, 35, 36, 37, 38, 39, 40, 41, 42, 43, 44, 45, 46, 47, 48, 49, 50, 51, 52, 53, 54, 55, 56, 57, 58, 59, 60, 61, 62, 63, 64, 65, 66, 67, 68, 69, 70, 71, 72, 73, 74, 75, 76, 77, 78, 79, 80, 81, 82, 83, 84, 85, 86, 87, 88, 89, 90, 91, 92, 93, 94, 95, 96, 97, 98, 99, 100

Таблица подключения проводов

Продолжение таблицы

Проводник	Вывод	Вид кон. точки	Вывод	Проводник	Проводник	Вывод	Вид кон. точки	Вывод	Проводник
	2V26					2V211			
2-427	+		-	407*	403*	+		-	2-433*
	2V27					2V212			
403*	+		-	2-425*	1-439	+		-	407*
	2V28					2V213			
2-431	+		-	407*	403	+		-	2-437*
	2V29					3V21			
403*	+		-	2-429*	3-413	+		-	407*
	2V210					3V22			
2-435	+		-	407*	403*	+		-	3-411*

Привязан

Ил. №

ТП 904-1-66.86 АИ.01.03

Лист 4

Альбом 4
Типовой проект 904-1-66.86
Ил. № 1, 2, 3, 4, 5, 6, 7, 8, 9, 10, 11, 12, 13, 14, 15, 16, 17, 18, 19, 20, 21, 22, 23, 24, 25, 26, 27, 28, 29, 30, 31, 32, 33, 34, 35, 36, 37, 38, 39, 40, 41, 42, 43, 44, 45, 46, 47, 48, 49, 50, 51, 52, 53, 54, 55, 56, 57, 58, 59, 60, 61, 62, 63, 64, 65, 66, 67, 68, 69, 70, 71, 72, 73, 74, 75, 76, 77, 78, 79, 80, 81, 82, 83, 84, 85, 86, 87, 88, 89, 90, 91, 92, 93, 94, 95, 96, 97, 98, 99, 100

Таблица подключения проводов

Продолжение таблицы

Проводник	Вывод	Вид кон. такта	Вывод	Проводник	Проводник	Вывод	Вид кон. такта	Вывод	Проводник
	3V	Д3				3V	Д8		
403*	+		-	3-419	3-431	+		-	407*
	3V	Д4				3V	Д9		
3-423	+		-	407*	403*	+		-	3-429*
	3V	Д5				3V	Д10		
403*	+		-	3-421*	3-435	+		-	407*
	3V	Д6				3V	Д11		
3-427	+		-	407*	403*	+		-	3-433*
	3V	Д7				3V	Д12		
403*	+		-	3-425*	3-439	+		-	407*

Привязки		
Инд. №		

ТН 904-1-66.86 А040103. 5

формат АЧ

Таблица подключения проводов

Продолжение таблицы

Проводник	Вывод	Вид кон. такта	Вывод	Проводник	Проводник	Вывод	Вид кон. такта	Вывод	Проводник
	4V	Д10				5V	Д1		
4-435	+		-	407*	5-413	+		-	407*
	4V	Д11				5V	Д2		
403*	+		-	4-433*	403*	+		-	5-411
	4V	Д12				5V	Д3		
4-439	+		-	407*	403*	+		-	5-419
	4V	Д13				5V	Д4		
403*	+		-	4-437*	5-423	+		-	407*
						5V	Д5		
					403*	+		-	5-421*

Привязки		
Инд. №		

ТН 904-1-66.86 А040103. 7

Таблица подключения проводов

Продолжение таблицы

Проводник	Вывод	Вид кон. такта	Вывод	Проводник	Проводник	Вывод	Вид кон. такта	Вывод	Проводник
	3V	Д13				4V	Д5		
403*	+		-	3-437*	403*	+		-	4-421*
	4V	Д1				4V	Д6		
4-413	+		-	407*	4-427	+		-	407*
	4V	Д2				4V	Д7		
403*	+		-	4-411	403*	+		-	4-425*
	4V	Д3				4V	Д8		
403*	+		-	4-419	4-431	+		-	407*
	4V	Д4				4V	Д9		
4-423	+		-	407*	403*	+		-	4-429*

Привязки		
Инд. №		

ТН 904-1-66.86 А040103. 6

формат АЧ

Таблица подключения проводов

Продолжение таблицы

Проводник	Вывод	Вид кон. такта	Вывод	Проводник	Проводник	Вывод	Вид кон. такта	Вывод	Проводник
	5V	Д6				5V	Д11		
5-427	+		-	407*	403*	+		-	5-433*
	5V	Д7				5V	Д12		
403*	+		-	5-425*	5-439	+		-	407*
	5V	Д8				5V	Д13		
5-431	+		-	407*	403*	+		-	5-437*
	5V	Д9				6V	Д1		
409*	+		-	5-429*	6-413	+		-	407*
	5V	Д10				6V	Д2		
5-435	+		-	407*	403*	+		-	6-411

Привязки		
Инд. №		

ТН 904-1-66.86 А040103. 8

932814 18

Инд. №

Альбом 4 Типовой проект 904-1-66.86 Инв. №

Альбом 4 Типовой проект 904-1-66.86 Инв. №

Таблица подключения проводов				Продолжение таблицы			
Проводник	Вывод	Вид кон. факта	Проводник	Проводник	Вывод	Вид кон. факта	Проводник
	6V03				6V08		
403*	+	-	6-419	6-431	-	-	407*
	6V04				6V09		
6-423	+	-	407*	409*	-	-	6-429*
	6V05				6V010		
403*	+	-	6-421*	6-435	-	-	407*
	6V06				6V011		
6-427	+	-	407*	403	-	-	6-433*
	6V07				6V012		
403*	+	-	6-425*	6-439	-	-	407*

Привязан

Инд. №

ТП 904-1-66.86 АОЦ.01.03. 9

Формат АУ

Таблица подключения проводов				Продолжение таблицы			
Проводник	Вывод	Вид кон. факта	Проводник	Проводник	Вывод	Вид кон. факта	Проводник
	1R6				2R5		
1-437*	1	2	1-439*	2-433*	1	2	2-435*
	2R1				2R6		
2-411*	1	2	2-413*	2-437*	1	2	2-439*
	2R2				3R1		
2-421*	1	2	2-423*	3-411*	1	2	3-413*
	2R3				3R2		
2-425*	1	2	2-427*	3-421*	1	2	3-423*
	2R4				3R3		
2-429*	1	2	2-431*	3-425*	1	2	3-427*

Привязан

Инд. №

ТП 904-1-66.86 АОЦ.01.03. 11

Формат АУ

Таблица подключения проводов				Продолжение таблицы			
Проводник	Вывод	Вид кон. факта	Проводник	Проводник	Вывод	Вид кон. факта	Проводник
	6V03				1R1		
403*	+	-	6-437*	1-411*	1	2	1-413*
	V01				1R2		
413	+	-	407*	1-421*	1	2	1-423*
	V02				1R3		
403*	+	-	411	1-425*	1	2	1-427*
	V03				1R4		
417	+	-	407	1-429*	1	2	1-431*
	V04				1R5		
403	+	-	415*	1-433*	1	2	1-435*

Привязан

Инд. №

ТП 904-1-66.86 АОЦ.01.03. 10

Формат АУ

Таблица подключения проводов				Продолжение таблицы				
Проводник	Вывод	Вид кон. факта	Проводник	Проводник	Вывод	Вид кон. факта	Проводник	
	3R4				4R3			
3-429*	1	2	3-431*	4-425*	1	2	4-427*	
	3R5				4R4			
3-433*	1	2	3-435*	4-429*	1	2	4-431*	
	3R6				4R5			
3-437*	1	2	3-439*	4-433*	1	2	4-435*	
	4R1				4R6			
4-411*	1	2	4-413*					
	4R2				4-437*	1	2	4-439*
4-421*	1	2	4-423*					

Привязан

Инд. №

ТП 904-1-66.86 АОЦ.01.03. 12

Формат АУ

Альбом 4
Типовой проект 904-1-66.86
Инд. № 10

Альбом 4
Типовой проект 904-1-66.86
Инд. № 11

Таблица подключения проводов				Продолжение таблицы			
Проводник	Вывод	Вид кон. точки	Проводник	Проводник	Вывод	Вид кон. точки	Проводник
	5R1				5R6		
5-411*	1		2 5-413*	5-437*	1		2 5-439*
	5R2				6R1		
5-421*			2 5-423*	6-411*	1		2 6-413*
	5R3				6R2		
5-425*	1,		2 5-427*	6-421*	1		2 6-423*
	5R4				6R3		
5-429*	1		2 5-431*	6-425*	1		2 6-427*
	5R5				6R4		
5-433*	1		2 5-435*	6-429*	1		2 6-431*

Привязан
Инд. №

ТП 904-1-66.86 АДУ.01.03.13
формат АЧ

Таблица подключения проводов				Продолжение таблицы			
Проводник	Вывод	Вид кон. точки	Проводник	Проводник	Вывод	Вид кон. точки	Проводник
	6K5				С2		
6-433*	1		2 6-435*	415	1		2 417
	6R6				1C1		
6-437*	1		2 6-439*	1-411*	1		2 1-413
	R1				1C2		
411*	1		2 413*	1-421*	1		2 1-423
	R2				1C3		
415*	1		2 417*	1-425	1		2 1-427
	C1				1C4		
411	1		2 413	1-429*	1		2 1-431

Привязан
Инд. №

ТП 904-1-66.86 АДУ.01.03.14
формат АЧ

Таблица подключения проводов				Продолжение таблицы			
Проводник	Вывод	Вид кон. точки	Проводник	Проводник	Вывод	Вид кон. точки	Проводник
	1C5				2C4		
1-433*	1		2 1-435	2-429*	1		2 2-431
	1C6				2C5		
1-437	1		2 1-439	2-433*	1		2 2-435
	2C1				2C6		
2-411*	1		2 2-413	2-437	1		2 2-439
	2C2				3C1		
2-421*	1		2 2-423	3-411*	1		2 3-413
	2C3				3C2		
2-425	1		2 2-427	3-425	1		2 3-427

Привязан
Инд. №

ТП 904-1-66.86 АДУ.01.03.15

Таблица подключения проводов				Продолжение таблицы			
Проводник	Вывод	Вид кон. точки	Проводник	Проводник	Вывод	Вид кон. точки	Проводник
	3C3				4C2		
3-425	1		2 3-427	4-425	1		2 4-427
	3C4				4C3		
3-429*	1		2 3-431	4-425	1		2 4-427
	3C5				4C4		
3-433*	1		2 3-435	4-429*	1		2 4-431
	3C6				4C5		
3-437	1		2 3-439	4-433*	1		2 4-435
	4C1				4C6		
4-411*	1		2 4-413	4-437	1		2 4-439

Привязан
Инд. №

9328/4 90 Инд. № ТП 904-1-66.86 АДУ.01.03.16

Альбом 4
Типовой проект 904-1-66.86
Инд. №

Альбом 4
Типовой проект 904-1-66.86
Инд. №

Таблица подключения проводов Продолжение таблицы

Проводник	Вывод	Вид кон-такта	Вывод	Проводник	Проводник	Вывод	Вид кон-такта	Вывод	Проводник
	ХТ 1								
1-184	1		2	1-185					
1-190	3		4	1-411					
1-415	5		6	1-417					
1-421	7								
804	8	п	9						
	9	п	10п						
	ХТ 2								
	1								
1-429	1		2	1-433					
1-421	3		4						
	5		6	2-184					
2-185	7		8	2-190					
2-411	9		10	2-415					
	ХТ 3								
2-417	1		2	2-421					
804	3п	п	4						
	4	п	5п						

Привязан

Инд. №

ТП 904-1-66.86
АОУ.01.03.
Лист 17

Формат АЧ

Таблица подключения проводов Продолжение таблицы

Проводник	Вывод	Вид кон-такта	Вывод	Проводник	Проводник	Вывод	Вид кон-такта	Вывод	Проводник
	6Н 2								
6-414	1		2	409*					
	5Н 2								
5-414	1		2	409*					
	4Н 2								
4-414	1		2	409*					
	3Н 2								
3-414	1		2	409*					
	2Н 2								
2-414	1		2	409*					

Привязан

Инд. №

ТП 904-1-66.86
АОУ.01.03.
Лист 19

Альбом 4
Типовой проект 904-1-66.86

Таблица подключения проводов Продолжение таблицы

Проводник	Вывод	Вид кон-такта	Вывод	Проводник	Проводник	Вывод	Вид кон-такта	Вывод	Проводник
	ХТ 6								
4-417	1		2	4-421					
804	3п	п	4						
	4	п	5п						
4-429	6		7	4-433					
	8		9						
	10								

Альбом 4
Типовой проект 904-1-66.86

Таблица подключения проводов Продолжение таблицы

Проводник	Вывод	Вид кон-такта	Вывод	Проводник	Проводник	Вывод	Вид кон-такта	Вывод	Проводник
	2Н 1								
2-412	1		2	409*					
	1Н 1								
1-412	1		2	409*					
	6Н 3								
6-421	1		2	409*					
	5Н 3								
5-421	1		2	409*					
	4Н 3								
4-421	1		2	409*					

Привязан

Инд. №

ТП 904-1-66.86
АОУ.01.03.
Лист 20

Таблица подключения проводник

Продолжение таблицы

Проводник	Вывод	Вид кон. такта	Вывод	Проводник	Проводник	Вывод	Вид кон. такта	Вывод	Проводник
				4НЛ5					5НЛ6
4-429	1		2	409*	5-433	1		2	409*
				3НЛ5					4НЛ6
3-429	1		2	409*	4-433	1		2	409*
				2НЛ5					3НЛ6
2-429	1		2	409*	3-433	1		2	409*
				1НЛ5					2НЛ6
1-429	1		2	409*	2-433	1		2	409*
				6НЛ6					1НЛ6
6-433	1		2	409*	1-433	1		2	409*

Привязан

Инд. №

ТП 904-1-66.86

АОЦ.01.03.

Лист 21

Формат А4

Альбом 4
Типовой проект 904-1-66.86
Издательство стандартов, Москва

Таблица подключения проводок

Продолжение таблицы

Проводник	Вывод	Вид кон. такта	Вывод	Проводник	Проводник	Вывод	Вид кон. такта	Вывод	Проводник
				6НЛ4					1НЛ4
6-425*	1		2	409*	1-425*	1		2	409*
				5НЛ4					6л 38
5-425*	1		2	409*	N	5		16	818
					804	12		21	6-425
								26	Земля =
				4НЛ4					
4-425*	1		2	409*					5л 38
					N	5		16	816
					804	12		21	5-425
								26	Земля =
				3НЛ4					
3-425*	1		2	409*					4л 38
					N	5		16	814
					804	12		21	4-425
								26	Земля =
				2НЛ4					
2-425*	1		2	409*					

Привязан

Инд. №

ТП 904-1-66.86

АОЦ.01.03.

Лист 22

Формат А4

Таблица подключения проводок

Продолжение таблицы

Проводник	Вывод	Вид кон. такта	Вывод	Проводник	Проводник	Вывод	Вид кон. такта	Вывод	Проводник
				3л 38					6НЛ7
N	5		16	812	6-437*	1		2	409*
804	12		21	3-425					
			26	Земля =					
				2л 38					5НЛ7
N	5		16	810	5-437*	1		2	409*
804	12		21	2-425					
			26	Земля =					
				1л 38					4НЛ7
N	5		16	808	4-437*	1		2	409*
804	12		21	1-425					
			26	Земля =					
									3НЛ7
					3-437*	1		2	409*
									2НЛ7
					2-437*	1		2	409*

Привязан

Инд. №

ТП 904-1-66.86

АОЦ.01.03.

Лист 23

Альбом 4
Типовой проект 904-1-66.86
Издательство стандартов, Москва

Таблица подключения проводок

Продолжение таблицы

Проводник	Вывод	Вид кон. такта	Вывод	Проводник	Проводник	Вывод	Вид кон. такта	Вывод	Проводник
				1НЛ7					SA 6.2
1-437*	1		2	409*	2-185	3		4	2-190*
				SA 6.6					SA 6.1
6-185	3		4	6-190*	1-185	3		4	1-190*
				SA 6.5					НЛ 2
5-185	3		4	5-190*	415*	1		2	409*
				SA 6.4					НЛ 1
4-185	3		4	4-190*	411*	1		2	409*
				SA 6.3					SA 6.8
3-185	3		4	3-190*	800*	3		4	103*

Привязан

Инд. №

9328/4 22

ТП 904-1-66.86

АОЦ.01.03.

Лист 24

Таблица подключения проводов

Проводник	Вывод	Вид кон. такта	Вывод	Проводник
				SA 6,7
800*	3		4	101*
				SB 2
804*	3		4	405
				SB 1
403	1		2	804*
				XT 7
5-184	1		2	5-185
5-190	3		4	5-411
5-415	5		6	5-417
5-421	7			
804	8п	п	9	
	9	п	10п	

Продолжение таблицы

Проводник	Вывод	Вид кон. такта	Вывод	Проводник
				XT 8
5-429	1		2	5-433
	3		4	
	5		6	6-184
6-185	7		8	6-190
6-411	9		10	6-415
				XT 9
6-417	1		2	6-421
804	3п	п	4	
	4	п	5п	
6-429	6		7	6-433
	8		9	
	10			

Привязан

Инд. №

ТП 904-1-66.86

АОЦ.01.03.

Лист 25

Формат А4

Таблица подключения проводов

Проводник	Вывод	Вид кон. такта	Вывод	Проводник
				Правая стенка
				1R 7
1-411*	1		2	1-412
				1R 8
1-419*	1		2	1-414
				2R 7
2-411*	1		2	2-412
				2R 8
2-419*	1		2	2-414

Продолжение таблицы

Проводник	Вывод	Вид кон. такта	Вывод	Проводник
				3R 7
3-411*	1		2	3-412
				K 6.1
804*	13	з	14	1-427
1-190	А	К	В	1-184
				K 6.2
804*	13	з	14	2-437
2-190	А	К	В	2-184
				K 6.3
804*	13	з	14	3-437
3-190	А	К	В	3-184

Привязан

Инд. №

ТП 904-1-66.86

АОЦ.01.03.

Лист 27

Альбом 4
Типовой проект 904-1-66.86
Инд. № 23

Таблица подключения проводов

Проводник	Вывод	Вид кон. такта	Вывод	Проводник
				XT 10
N	1	п	2	
	2	п	3	
	3	п	4	
	4	п	5	
	5	п	6	
	6	п	7	
	7	п	8	
	9	п	10п	
				XT 11
	1		2	101
	3		4	103
800	5			
N	6п	п	7	
	7	п	8	
806	9		10	

Продолжение таблицы

Проводник	Вывод	Вид кон. такта	Вывод	Проводник
				XT 12
804	1п	п	2	
	2	п	3	
	3	п	4	
	4	п	5	
	5	п	6	
	6	п	7	
401	8		9	
	10			

Привязан

Инд. №

ТП 904-1-66.86

АОЦ.01.03.

Лист 26

Формат А4

Таблица подключения проводов

Проводник	Вывод	Вид кон. такта	Вывод	Проводник
				K 6.4
804*	13	з	14	4-437
4-190	А	К	В	4-184
				K 6.5
804*	13	з	14	5-437
5-190	А	К	В	5-184
				K 6.6
804*	13	з	14	6-437
6-190	А	К	В	6-184
				K 6.7
804*	13	з	14	411
101	А	К	В	N*

Продолжение таблицы

Проводник	Вывод	Вид кон. такта	Вывод	Проводник
				K 6.8
804*	13	з	14	415
103	А	К	В	N*
				SA
800	С1		Л1	
				A1
802*	1		3	
	5		≡	Земля
				A2
804*	1		3	806
802*	5		≡	Земля

Привязан

Инд. №

ТП 904-1-66.86

АОЦ.01.03.

Лист 27

Таблица подключения проводов

Продолжение таблицы

Проводник	Вывод	Вид кон. точки	Вывод	Проводник
	A3			
808	1	3	810	
802*	5	⊥	Земля	
	A4			
812	1	3	814	
802*	5	⊥	Земля	
	A5			
816	1	3	818	
802	5	⊥	Земля	

Проводник	Вывод	Вид кон. точки	Вывод	Проводник
	KV			
804	13	2	14	401
405	23	2	24	407*
407	A	K B	N	
	1K			
804*	13	2	14	1-419
1-415	A	K B		1-417
	2K			
804	13	2	14	2-419
2-415	A	K B		2-417

Привязан	
Изм. №	

ТП 904-1-66.86 АОУ.01.03. Лист 29

формат А4

Таблица подключения проводов

Продолжение таблицы

Альбом 4

Типовой проект 904-1-66.86

Учебное пособие в школе. Издат. ЦС

Проводник	Вывод	Вид кон. точки	Вывод	Проводник	Проводник	Вывод	Вид кон. точки	Вывод	Проводник
	3 K								
804*	13	2	14	3-419					
3-415	A	K B		3-417					
	4K								
804*	13	2	14	4-419					
4-415	A	K B		4-417					
	5 K								
804*	13	2	14	5-419					
5-415	A	K B		5-417					
	6K								
804*	13	2	14	6-419					
6-415	A	K B		6-417					

Привязан	
Изм. №	

ТП 904-1-66.86 АОУ.01.03. Лист 30

формат А4

29,30
VD, VD1: VD4; 1VD1: 1VD13; 2VD1: 2VD13; 3VD1: 3VD13
4VD1: 4VD13; 5VD1: 5VD13; 6VD1: 6VD13

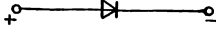

31
С1, С2, 1С1: 1С6; 2С1: 2С6; 3С1: 3С6. 4С1: 4С6;
5С1: 5С6; 6С1: 6С6.

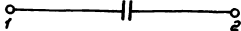

32
R, R1, R2, 1R1: 1R8; 2R1: 2R8; 3R1: 3R8; 4R1: 4R8; 5R1: 5R8
6R1: 6R8

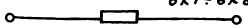

8
1n36; 2n36; 3n36; 4n36; 5n36; 6n36.

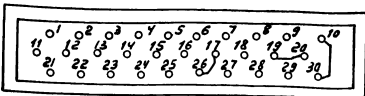

Привязан	
Изм. №	

ТП 904-1-66.86 АОУ.01.03. Лист 31

Альбом 4

Типовой проект 904-1-66.86

Учебное пособие в школе. Издат. ЦС



12, 14, 17, 19, 21
A1, A2, A3, A4, A5

Вых 1	Вых 2	Сеть			
1	2	3	4	5	6

24, 25, 26, 27
HL; 1HL1: 1HL7; 2HL1: 2HL7; 3HL1: 3HL7; 4HL1: 4HL7
5HL1: 5HL7; 6HL1: 6HL7, HL1; HL2

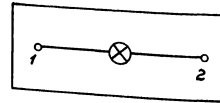

28
KV; K61: K68; 1K: 6K

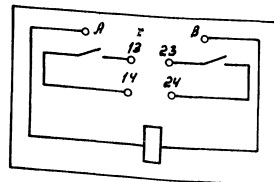

Привязан	
Изм. №	

9328/4 24 ТП 904-1-66.86 Лист 32

Спецификация принципиальной электрической
схемы питания

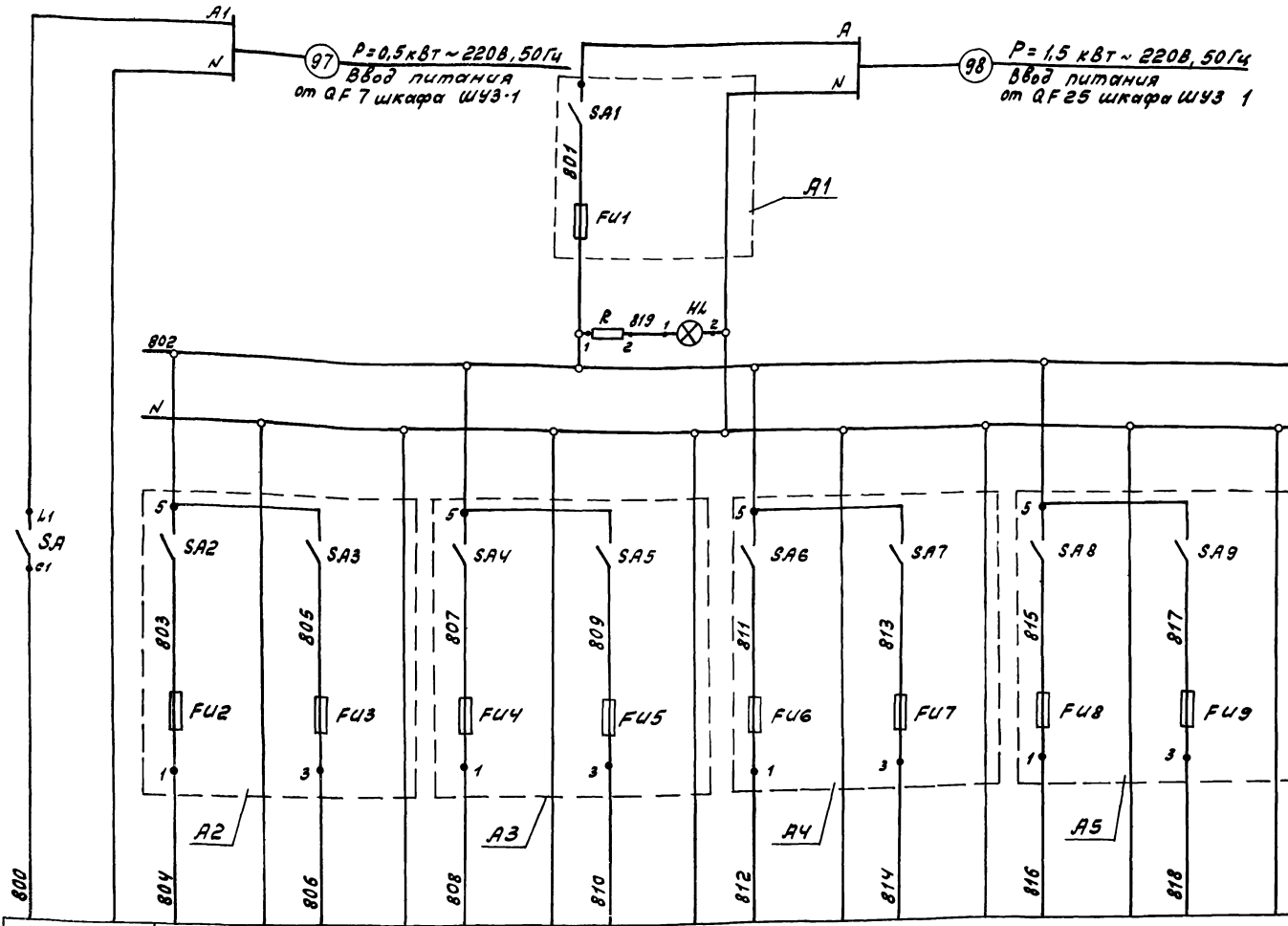

Пос. обозначение	Наименование	Кол.	Примечание
Щит оператора			
SA	Выключатель пакетный ПВ1-106, ост 16.0-526.001-77	1	
SA1	Выключатель пакетный ПВ1-106, ост 16.0-526.001-77	1	Щиток питания
FU1	Вставка плавкая ВПЗБ-1	1	ЭЩП-2М
	Тл.вст. = 6А	1	поз. А1
SA2, SA3	Выключатель пакетный ПВ1-106, ост 16.0-526.001-77	2	Щиток питания
FU2	Вставка плавкая ВПЗБ-1	1	ЭЩП-2М
	Тл.вст. = 4А	1	
FU3	Предохранитель ПК30, Тл.вст.=0,5А	1	поз. А2
SA4, SA5	Выключатель пакетный ПВ1-106, ост 16.0-526.001-77	2	Щиток питания
FU4, FU5	Предохранитель ПК30, Тл.вст.=0,25А	2	ЭЩП-2М поз. А3
SA6, SA7	Выключатель пакетный ПВ1-106, ост 16.0-526.001-77	2	Щиток питания
FU6, FU7	Предохранитель ПК30, Тл.вст.=0,25А	2	ЭЩП-2М поз. А4
SA8, SA9	Выключатель пакетный ПВ1-106, ост 16.0-526.001-77	2	Щиток питания
FU8, FU9	Предохранитель ПК30, Тл.вст.=0,25А	2	ЭЩП-2М поз. А5
HL	Арматура светосигнальная ~ 220В, 50 Гц, АМЕ 325.221.У2		
	линза молочная ТУ16.535.582-76	1	
R	Резистор, R=2400 Ом.	1	К лампе типа АМЕ

Цели управления вентилями аварийного влива масла из баков чистого и отработанного масла	Цели сигнализации	Температура воздуха в сборном коллекторе прибор п.4	Перепад температуры масла на опорно-упорном подшипнике					
			Прибор #1 п.3б	Прибор #2 п.3б	Прибор #3 п.3б	Прибор #4 п.3б	Прибор #5 п.3б	Прибор #6 п.3б
			Компрессор N1	Компрессор N2	Компрессор N3	Компрессор N4	Компрессор N5	Компрессор N6
Лист 26	Лист 27	Лист -	Лист 28					

N 9328/4

ТП 904-1-66.86		АОУ.01.33.01	
Компрессорная станция ВК-250 ЯО с осушкой воздуха			
Компрессорная станция		Р	1 5
Принципиальная электрическая схема питания.		ГИПРОСТРОЙДОРМАШ г. Ростов-на-Дону	

Привязан

Инд. №

Г.И.П. Леонов
Нач. отд. Инженер
Т.Л. слес. Фукс
Н.Контр. Валтарев
Р.К.зр. Себег
Ст.инж. Таболина

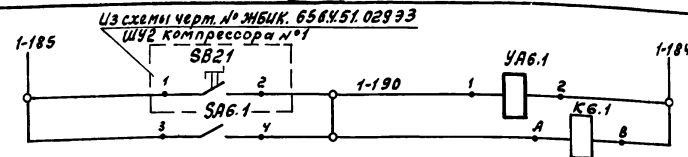

Питание ~ 220В ШУЭ
Электромагнит вентиля
Реле-повторитель
Компрессор №1

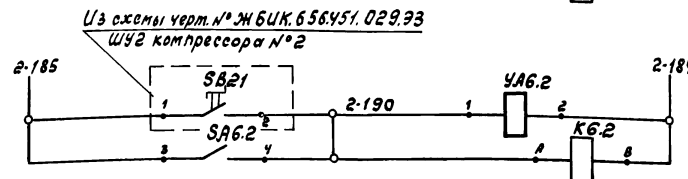

Питание ~ 220В ШУЭ
Электромагнит вентиля
Реле-повторитель
Компрессор №2

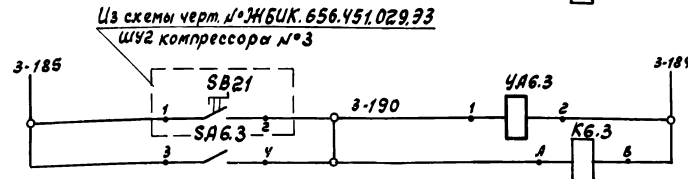

Питание ~ 220В ШУЭ
Электромагнит вентиля
Реле-повторитель
Компрессор №3

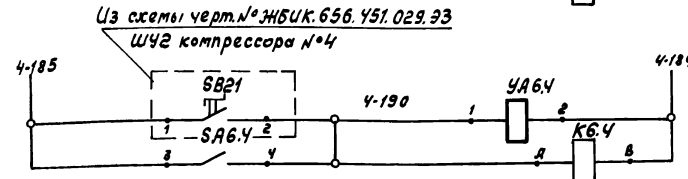

Питание ~ 220В ШУЭ
Электромагнит вентиля
Реле-повторитель
Компрессор №4

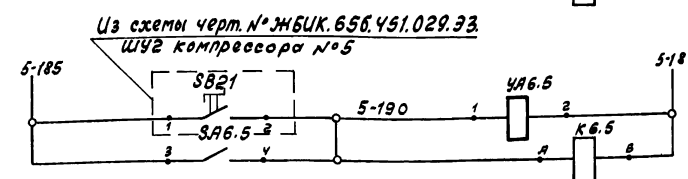

Питание ~ 220В ШУЭ
Электромагнит вентиля
Реле-повторитель
Компрессор №5

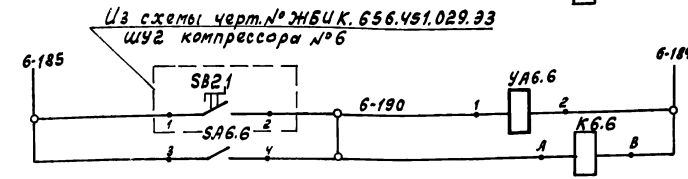

Питание ~ 220В ШУЭ
Электромагнит вентиля
Реле-повторитель
Компрессор №6

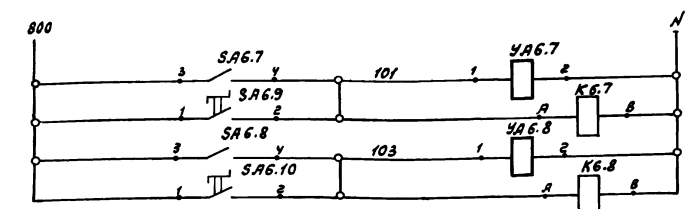

Питание ~ 220В Щит оператора
Электромагнит вентиля
Реле-повторитель
Электромагнит вентиля
Реле-повторитель
Взам. инв. № 0001
Взам. инв. № 0002

В схему сигнализации лист 28, 29

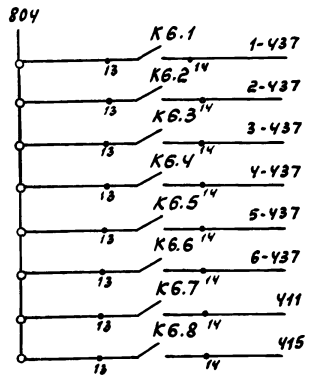

Спецификация принципиальной электрической схемы управления вентилем аварийного слива масла.

Поз. обознач.	Наименование	Кол.	Примечание
	<u>Щит оператора</u>		
K6.1...	Реле электромагнитное универсальное		
K6.8	РПУ-2-062003 2з конт., ~ 220В, 50Гц, ТУ16-523.331-78	8	
SA6.1...	Тумблер ТВ2-1,		
SA6.8	Усо.360.049 ТУ	8	
	<u>Щкафы управления ШУЭ-УКАС-АМ компрессорами №1...6</u>		
SB21	Переключатель на два положения с фиксацией	6	
	<u>Аппаратура по месту</u>		
SA6.9	Переключатель на два положения с		
SA6.10	фиксацией	2	ПКУ1521111-5442
YA6.1...	Электромагнитный вентиль		Заказан в тактич. части проекта
YA6.8	15кч 888р СВМ ~ 220В, 50Гц	8	

N 9328/4

ТП 904-1-66.86		АОУ.01.33.02	
Компрессорная станция БК-250.90 с вешкой 603.90			
Компрессорная станция		Лист	Листов
		Р	2
Гип	Леонов	Принципиальная электрическая схема управления вентилем аварийного слива масла	
Наезд.	Хуцегова	ГИПРОСТРОИДРМАШ	
Гл. инж.	Ручке	г. Ростов-на-Дону	
Н. контр.	Золотова		
Руч. в.	Саволя		
Ст. инж.	Табелина		

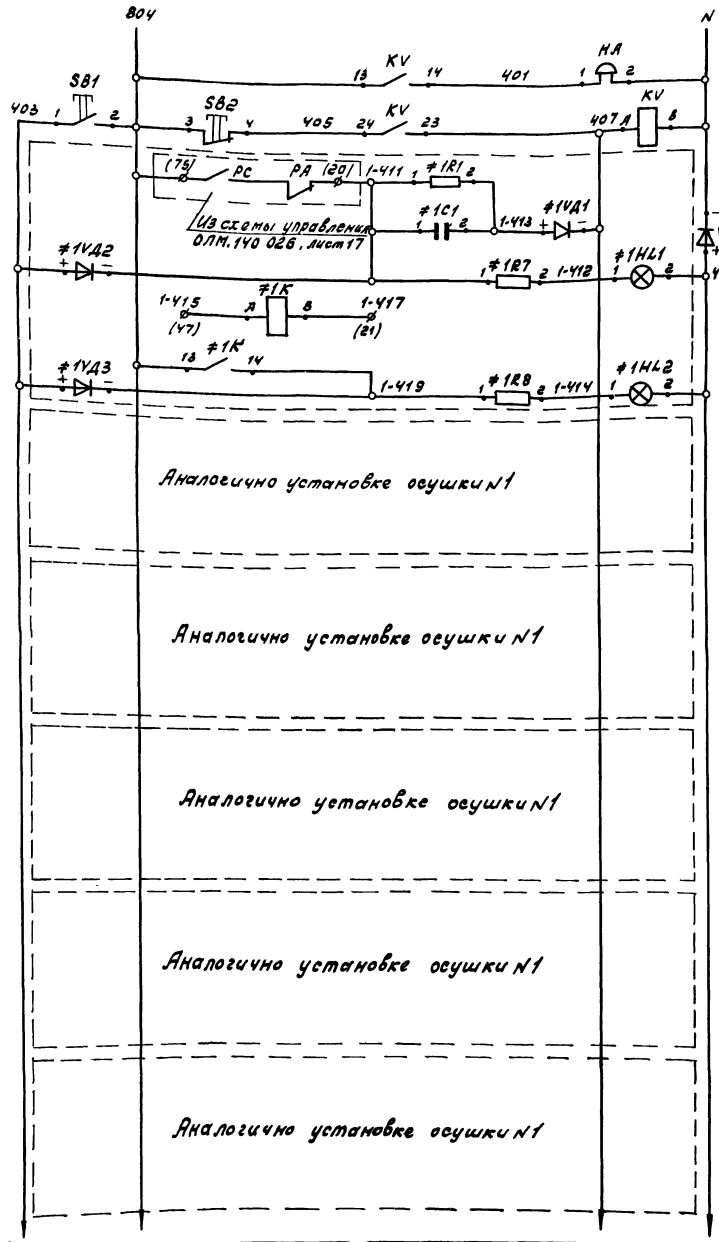

В схему сигнализации компрессорных агрегатов. лист 28

Питание ~ 220В, 50Гц		Установка осуш. ку N1
Звуковая аварийная сигнализация		
Квитирование сигнала		Установка осуш. ку N2
Авария		
Нормальная работа		
Авария		Установка осуш. ку N3
Нормальная работа		
Авария		Установка осуш. ку N4
Нормальная работа		
Авария		Установка осуш. ку N5
Нормальная работа		
Авария		Установка осуш. ку N6
Нормальная работа		

Спецификация принципиальной электрической схемы сигнализации установок осушки

Поз. обозна-чение	Наименование	Кол.	Примечание
Щит оператора			
KV	Реле электромагнитное универсальное РЛУ-2-062 003 ~ 220В, 50Гц, ТУ16-523.331-78	1	
S81	Выключатель кнопочный КЕ-011, исп. 2, толкатель цилиндрический черный, ТУ16-526.407-79	1	
S82	То же, толкатель красного цвета	1	
YD	Диод кремниевый плоскостной Д-246 Б, Jпр.=5А, Uобр.=400В	1	
Н.А.	Звонок электрический МЗ-1, ~ 220В	1	
#1...#6	Элементы сигнализации установок осушки N1...6	6	
K	Реле электромагнитное универсальное РЛУ-2-062 003 ~ 220В, 50Гц, ТУ16-523.331-78	1	
НЛ1	Арматура светосигнальная ЯМЕ321.221.42, ~ 220В, 50Гц, ТУ16.535.582-76	1	
НЛ2	То же ЯМЕ 323.221.42, ~ 220В, 50Гц ТУ16.535.582-76	1	
YD1...	Диод кремниевый плоскостной		
YD3	Д-226 Б, Jпр.=0.3А, Uобр.=400В	3	
R1	Резистор металлоплёночный МЛТ-0,25, R ном.=0,25 Вт, ГОСТ 7113-77Б, 510кОм	1	
C1	Конденсатор МБГП-2; 2 мкФ, U=400В, ГОСТ 7112-81	1	
R7, R8	Резистор, ПЭВ-25, R = 2400 Ом	2	Классиф. ЯМЕ

В скобках указаны маркировки цепей по схеме ОЛМ.140.026, лист 17 технического описания и инструкций по эксплуатации ОВМ15.

N 9328/4

ТП 904-1-66.86		АОУ.01.33.03	
Компрессорная станция ВК-250АО с осушкой воздуха			
Установки осушки.		Страница	Лист
		Р	3
Принципиальная электрическая схема сигнализации.		ГИПРОСТРОЙДОРМАШ г.Ростов-на-Дону	

Привязан	ГПП	Лоповод	И.В.
	Нач.отв.	Константинов	В.И.
	Сл.спец.	Филиппов	А.И.
	Инж.пр.	Белугина	Л.А.
	Инж.пр.	Белугина	Л.А.
	Инж.пр.	Белугина	Л.А.
И.В. №			

В схему сигнализации установок осушки лист 27

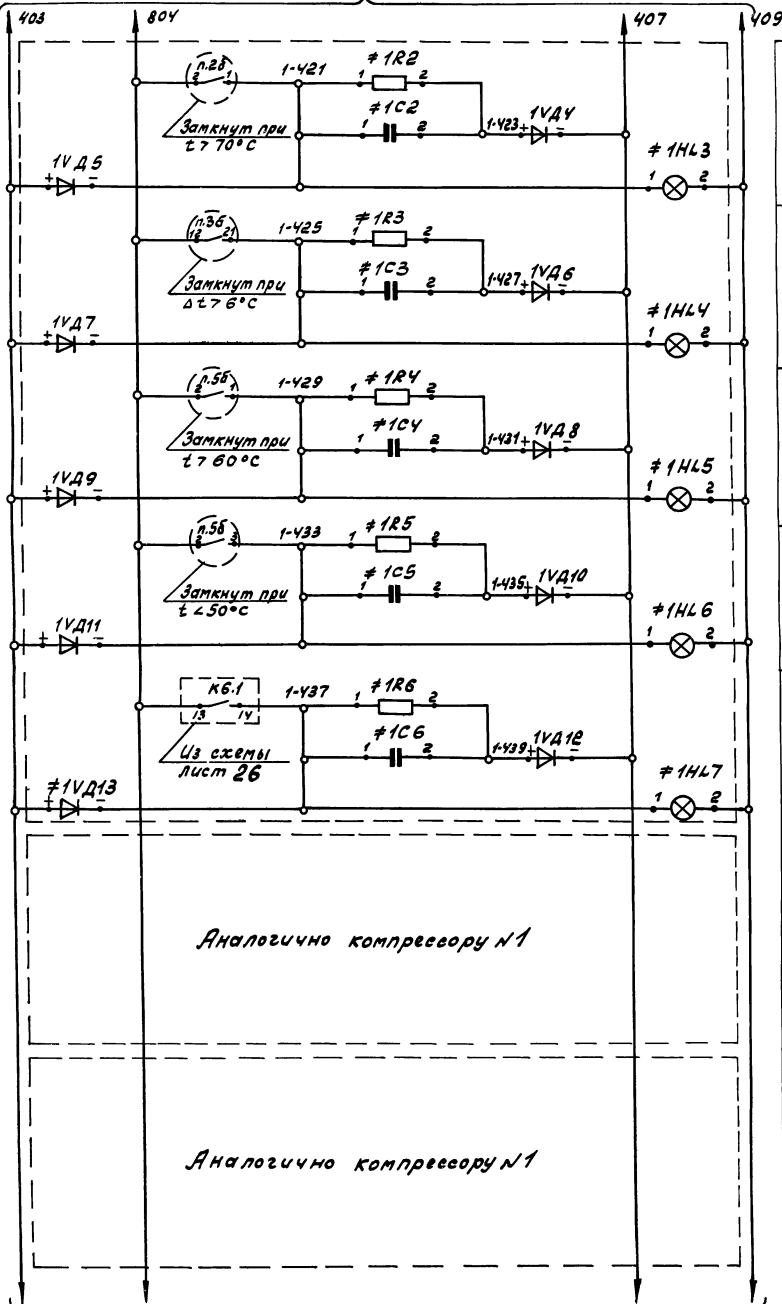

В схему сигнализации компрессорных агрегатов

Выше нормы	Температура воды перед насосом. Маслохла. выстелет	Компрессор №1
Выше нормы	Перевод тем. воды перед насосом на опорож. уловная подпитки	
Выше нормы	Перевод сжатого воздуха после теплообменника	
Ниже нормы	Температура сжатого воздуха после теплообменника	Компрессор №2
ветвиль слива масла из бака компрессора №1 открыт		
		Компрессор №3

Световая сигнализация

Схема подключения прибора п.35



В схему сигнализации

К датчику п.3а-1

К датчику п.3а-2

В схему питания лист 25

№ 9328/4

		ТП 904-1-56.86		АО.01.33.04	
		Компрессорная станция 6К-250АО с осушкой воздуха			
Приказан		Г.И.П. Леонов	Инж. Зайцев	Станция	Лист Листов
		Нач.отд. Крижоров	Инж. Фукс	Р	4
		И.сл.сл. Фукс	Инж. Золотарева		
		Инж. Седых	Инж. Таболина		
Изм. №		Принципиальная электрическая схема сигнализации. (начало)		ГИПРОСТРОЙДОРМАШ г.Ростов-на-Дону	

В схему сигнализации компрессорных агрегатов

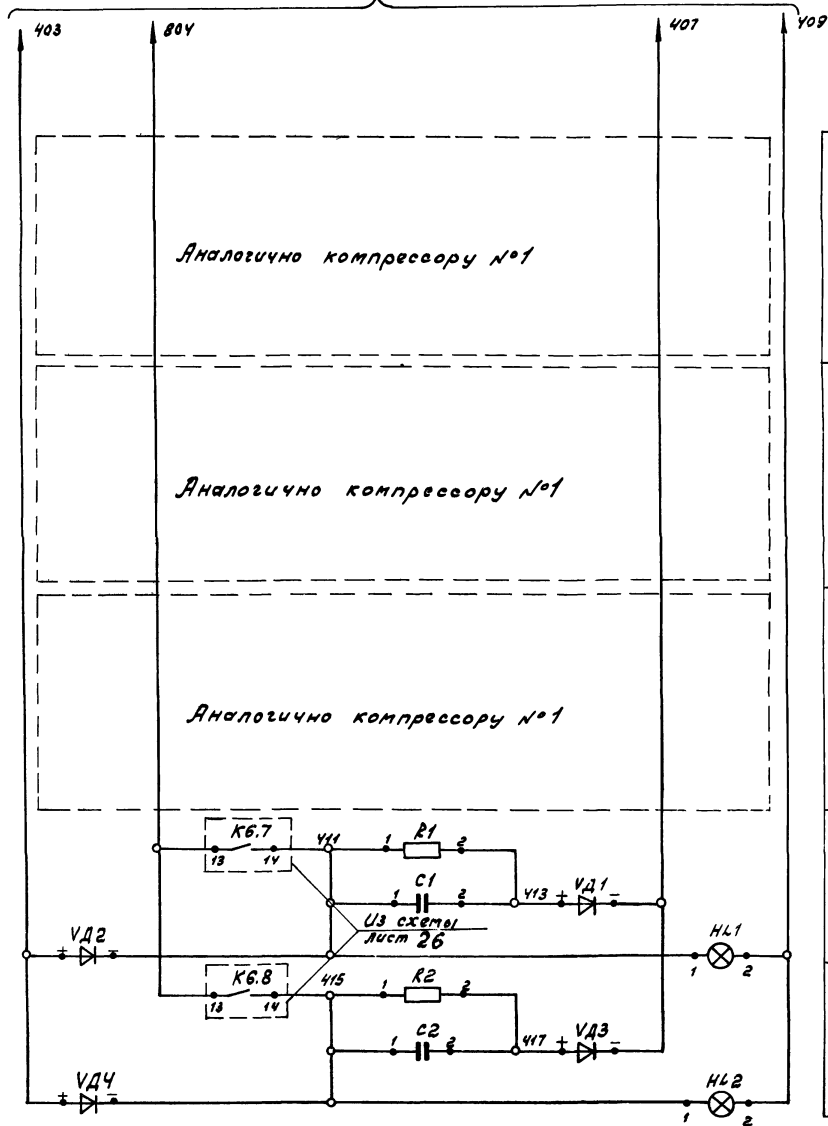

		Компрессор №4	Световая сигнализация
		Компрессор №5	
		Компрессор №6	
Вентиль слива масла из бака открыт			
Вентиль слива масла из бака открыт			
Вентиль слива масла из бака открыт			

Спецификация принципиальной электрической схемы сигнализации компрессорных агрегатов

Поз. обозначение	Наименование	Кол.	Примечание
<u>Щит оператора</u>			
Н1, Н2	Табло световое ТСМ		
	ТУ16.535.424-79	2	
VD1...VD4	Диод кремниевый плоскостной		
	D-226 Б, Jпр=0,3А, Uобр.=400В	4	
R1, R2	Резистор металлопленочный		
	МЛТ-0,25, 510кОм, 0,25Вт, ГОСТ 7113-77Е	2	
C1, C2	Конденсатор МБГП-2, 2мкФ		
	U=400В, ГОСТ 7112-81	2	
<u>Элементы сигнализации</u>			
№1...№6	компрессоров №1...6	6	
НЛ3...	Табло световое ТСМ,		
НЛ7	ТУ16.535.424-79	5	Лампа 4220-10, ГОСТ 3841-77
VD4...	Диод кремниевый плоскостной		
VD13	D-226 Б, Jпр=0,3А, Uобр.=400В	10	
R2...R6	Резистор металлопленочный		
	МЛТ-0,25, 510кОм 0,25Вт, ГОСТ 7113-77Е	5	
C2...C6	Конденсатор МБГП-2, 2мкФ,		
	U=400В ГОСТ 7112-81	5	
п.35	Регулятор равенности температур типа РРТ-2	1	
<u>Аппаратура по месту</u>			
п.25	Термометр манометрический		
п.55	ТКП-100ЭК пределы 0...100°С		

№ 9328/4

ТП 904-1-66.86		АОУ.01.33.04	
Компрессорная станция 6К-250АО с осушкой воздуха			
Компрессорная станция		Этап	Лист
		Р	5
Принципиальная электрическая схема сигнализации. (окончание)		ТИПРОСТРОИДОРМАШ, Ростов-на-Дону	

Привязан	
Изм. №	

Гип	Леонов	И.И.
Начерт.	Христов	В.И.
Пр. спец.	Фукс	В.И.
Инж. контр.	Богатова	В.И.
Инж. пр.	Семенов	В.И.
Ст. инж.	Таболкина	В.И.

Позиция	Наименование и техническая характеристика оборудования и материалов Завод-изготовитель (для импортного оборудования - страна, фирма)	Тип, марка оборудования Обозначение документа и № опросного листа	Единица измерения		Код завода-изготовителя	Код оборудования, материала	Цена единицы, руб.	Количество	Масса единицы оборудования, кг
			Наименование	Код					
1	2	3	4	5	6	7	8	9	10
1.	Щиты Щит оператора, состоящий из щита панельного с каркасом, закрытого с правой стороны ЩПК-ЗЛ-1-600 УХЛ4 УР00 ОСТ36.13-76. Заводы „Главмонтажавтоматика“	Общий вид лист 33	контр	671				1	

№ 9328/4

ТЛ 904-1-66.86 ЯОУ.02.С02

Прибаван

Компрессорная станция 4К-250 А0 с осушкой воздуха

Имя			
Фамилия			
Подпись			

Тип	Левин	СМ	2/032
Наименование	Христов	М	
Гл. спец.	Фукс	М	
И.контр.	Зелогарева	М	
Руководитель	Седых	М	
Стинин	Таболкина	М	

задние заводу-изготовителю щитов „Главмонтажавтоматика“

Спецификация щитов.

Гипростройдетмаш Ростов-на-Дону формат А3

Позиция	Наименование и техническая характеристика оборудования и материалов Завод-изготовитель (для импортного оборудования - страна, фирма)	Тип, марка оборудования Обозначение документа и № опросного листа	Единица измерения		Код завода-изготовителя	Код оборудования, материала	Цена единицы, руб.	Количество	Масса единицы оборудования, кг
			Наименование	Код					
1	2	3	4	5	6	7	8	9	10
2.	Аппаратура, поставляемая комплектно со щитом.								
1.	Кнопка, исполнение 2, толкатель цилиндрический черный ГОСТ 5.1245-72	КЕ-011УЗ	шт	796				1	
2.	Кнопка, исполнение 2, толкатель цилиндрический красный ГОСТ 5.1245-72	КЕ-011УЗ	шт	796				1	
3.	Выключатель пакетный исполнение III, величина I ОСТ16.0-526.001-77	ПВ1-10Б	шт	796				1	
4.	Тумблер, УСО.360.049ТУ	ТБ2-1	шт	796				6	
5.	Щиток питания, ТУ36.1270-80	ЗЩП-2М	шт	796				4	
6.	Арматура светосигнальная ~220В, 50Гц с патроном для коммутаторной лампы КМ24-90 на напряжение ~24В с молочным светофильтром, ТУ16-535, 582-76	АМЕ32522142	шт	796				1	

Прибаван

30

Имя			
Фамилия			
Подпись			

ТЛ 904-1-66.86

ЯОУ.02.С02

лист 2

Позиция	Наименование и техническая характеристика оборудования и материалов Завод-изготовитель (для импортного оборудования - страна, фирма)	Тип, марка оборудования Обозначение документа и № справочного листа	Единица измерения		Код завода-изготовителя	Код оборудования, материала	Цена единицы, руб.	Количество	Масса единицы оборудования, кг
			Наименование	Код					
1	2	3	4	5	6	7	8	9	10
	7. Арматура светосигнальная - 220В, 50Гц с патроном для коммутаторной лампы КМ-24-90 на напряжение ~24В с зеленым светофильтром	АМЕ323221У2	шт	796				4	
	8. То же, светофильтр красный	АМЕ321221	шт	796				4	
	9. Резистор R=2400 Ом (к лампе КМ24-90)		шт	796				9	
	10. Табля световое, ~220В, 50Гц ТУ16.535.424-79	ТСМ	шт	796				22	
	11. Звонок громкого боя, ~220В, 50Гц ТУ25-05-1045-76	МЗ-1	шт	796				1	
	12. Реле электромагнитное, 2 замыкающих контакта, ~220В, 50Гц ТУ16-523.331-78	РЛ42-062003	шт	796				11	

Привязан

Инв. №

ТП904-1-66.86

АОУ.02.С02

Лист

3

Формат А3

Позиция	Наименование и техническая характеристика оборудования и материалов Завод-изготовитель (для импортного оборудования - страна, фирма)	Тип, марка оборудования Обозначение документа и № справочного листа	Единица измерения		Код завода-изготовителя	Код оборудования, материала	Цена единицы, руб.	Количество	Масса единицы оборудования, кг
			Наименование	Код					
1	2	3	4	5	6	7	8	9	10
	13. Резистор металлопленочный, 510 кОм, Rном = 0,25Вт ГОСТ7113-77Е	МЛТ-0,25	шт	796				30	
	14. Конденсатор, 2 мкФ, U = 400В ГОСТ 7112-81	МБГП-2	шт	796				30	
	15. Диод кремниевый плоскостной, Iпр = 0,3А, Uобр = 400В а ЯО.336.206 ТУ	Д226Б	шт	796				64	
	16. Диод кремниевый плоскостной, Iпр = 5А, Uобр = 400В а ЯО.336.206 ТУ	Д246Б	шт	796				1	

Привязан

Инв. №

9328/4

31

ТП904-1-66.86

АОУ.02.С02

Лист

4

Поз.	Обозначение	Наименование	Кол.	Примеч.
		<u>Документация</u>		
	АОЦ.02.01	Таблица соединений		
	АОЦ.02.03	Таблица подключения		
		<u>Стандартные изделия</u>		
1		Панель с каркасом ЩПК-3П-1-600УХЛ4УРОД ОСТ 36.13-76	1	
2		Скоба С3600 ТКЗ-125-81	16	
3		Скоба С600 ТКЗ-125-81	2	
4		Рейка Р5 600 ТКЗ-100-81	1	
5		Рейка Р600 ТКЗ-101-81	1	
6		Уголок УП42x25 С-430мм ТКЧ-2222-74	2	

N 9328/4

Прибязан

Инв.№

ТП 904-1-66.86 АОЦ.02.01

Компрессорная станция 4К-250,АО
с осушкой воздуха

Г.И.П. Леонов
Наклад. Христов
Г.И.С.П. Фукс
Ч.К.П. Зотов
Ф.К. З. Семенов
Т.И.И. Павликов

Стандарт лист Уникод
Р 1 9

Щит оператора
Общий вид

Г.И.П.Р.С.Т.Р.О.Д.О.Р.М.Ш.
г.Росов.но.дону
формат А4

Прибязан

Инв.№

ТП 904-1-66.86 АОЦ.02.01

лист 2
формат А4

Альбом 4
Типовой проект 904-1-66.86

Поз.	Обозначение	Наименование	Кол.	Примеч.
		<u>Прочие изделия</u>		
7	1п35...4п35	Регулятор разности температур РРТ2	4	
8	5В1	Выключатель кнопочный КЕ 011-УЗ исп.2 толка- тель черный	1	
9	5В2	Выключатель кнопоч- ный КЕ 011-УЗ исп.2 толкатель красный	1	
10	5А6.1... 5А6.4	Тумблер ТВ2-1	4	
11	А1	Щиток электроли- тания ЭЩП-2М	1	
12	FU1	Вставка плавкая ВП35-1 6А	1	
13	А2	Щиток электроли- тания ЭЩП-2М	1	
14	FU2	Вставка плавкая ВП35-1 4А	1	
15	FU3	Предохранитель ПК30, 0,25А	1	
16	А3	Щиток электроли- тания ЭЩП-2М	1	
17	FU4, FU5	Предохранитель ПК30 0,25А	2	
18	А4	Щиток электроли- тания ЭЩП-2М	1	
19	FU6, FU7	Предохранитель ПК30 0,25А	1	

Альбом 4
Типовой проект 904-1-66.86

Поз.	Обозначение	Наименование	Кол.	Примеч.
20	5А	Выключатель ПВ1-10	1	
21	Н6	Арматура светосигнальная АМЕ 325.221.У2.-220В, 50Гц	1	
22	1НЛ1... 4НЛ1	линза молочная Арматура светосигнальная АМЕ 321,221.У2.-220В, 50Гц	4	
23	1НЛ2... 4НЛ2	линза красная Арматура светосигналь- ная АМЕ 323.221.У2.-220В 50Гц, линза зеленая	4	
24	НЛ1; НЛ2 1НЛ3... 4НЛ7, 2НЛ3... 2НЛ7, 3НЛ3... 3НЛ7 4НЛ3... 4НЛ7	Табло световое ТСМ с лампой Ц 220-10	22	
25	КУ, 1К... 4К КБ.1... КБ.4КБ.7 КБ.8	Реле электромагнит- ное универсальное РПУ2.062.003.-220В, 50Гц	11	ТМЗ- 18-81
26	VD	Диод кремниевый плоскостной Д 246 Б Iпр=5А; Uобр=400В	1	ТМЗ- 19-81
27	см. III, IV, V черт... АОЦ.02.01 лист 8.	Диод кремниевый плоскостной Д 246 Б Iпр=0,3А, Uобр=400В	64	ТМЗ- 18-81
28	С1С2 1С1... 1С6 2С1... 2С6 3С1... 3С6 4С1... 4С6, рез.	Конденсатор МБГП-2 2мкф, U=400В	27	ТМЗ 19-81

Прибязан

Инв.№

ТП 904-1-66.86 АОЦ.02.01

лист 3

Альбом 4
Типовой проект 904-1-66.86

Поз.	Обозначение	Наименование	Кол.	Примеч.
29	См VI, VII черт... АОЦ.02.01 лист 8	Резистор металло- пленочный МЛТ-025 510 КОМ	32	ТМЗ- 18-81
30	Р.1Р7... 4Р7 1Р8... 4Р8	Резистор проволочный ПВВ20, 20Вт, 2400 Ом	9	ТМЗ- 19-81
31	НА	Звонок электричес- кий МЭУ, ~220В	1	
32		Блок зажимов БЗ-10	9	
33		Упор ТУ36.1751-74	4	
34		Колодка восьмиклет- чатая ТУ36.1222-72	24	
35		Рамка РПМ 66x125 ТУ36.135-74	27	
		Перемычка П ТУ36.1752-74	13	
		Материалы Провод ПВ1-1x10	300	
		Провод ПВ3-1x10	50	

Прибязан

Инв.№

9328/4 32

ТП 904-1-66.86 АОЦ.02.01

лист 4

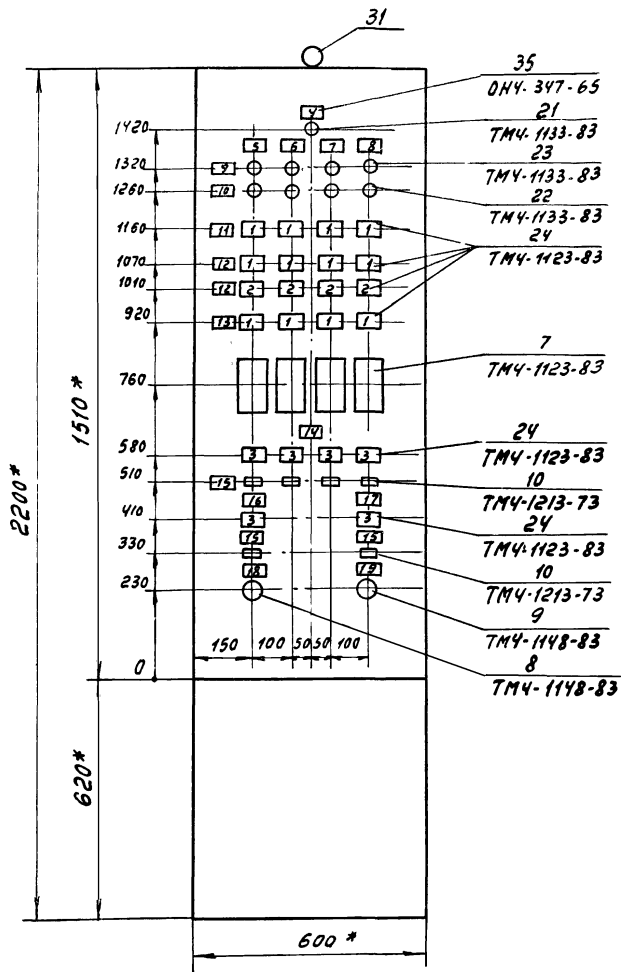

- * Размеры для справок.
- Покрытие - вариант 5 ОСТ 36.13-76.

Привязан	
Инв. №	

ТП 904-1-66.86 А04.02.01. 5

формат А3

Вид на внутренние плоскости (развернуто)

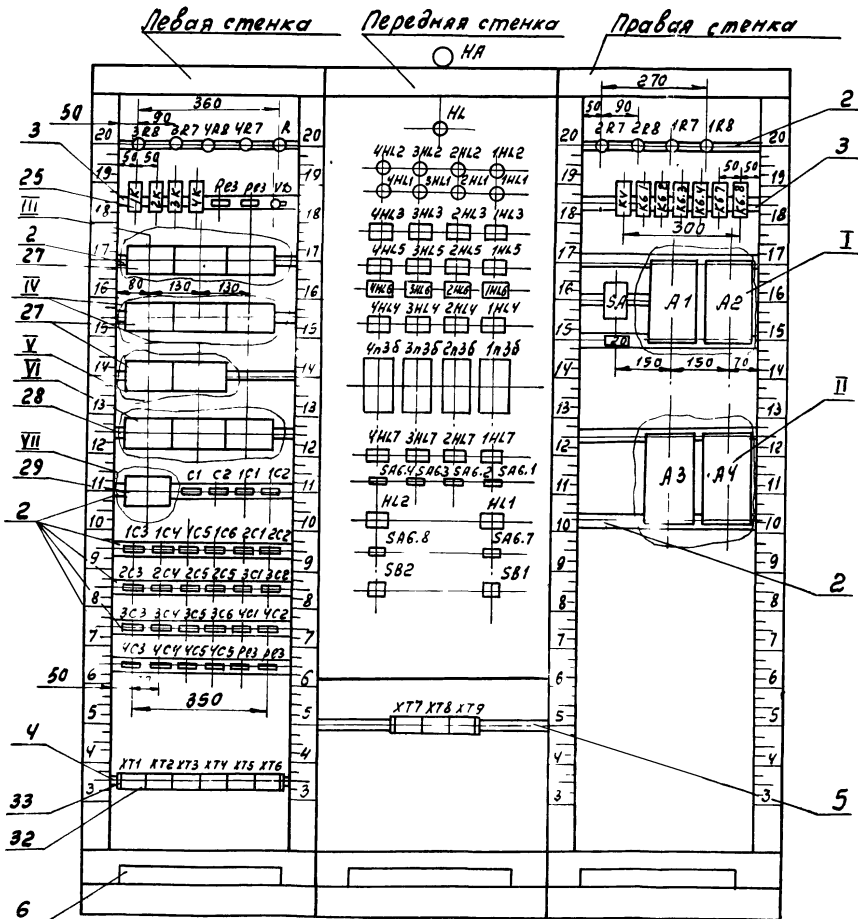

Привязан	
Инв. №	

9328/4 33 ТП 904-1-66.86 А04.02.01. 6

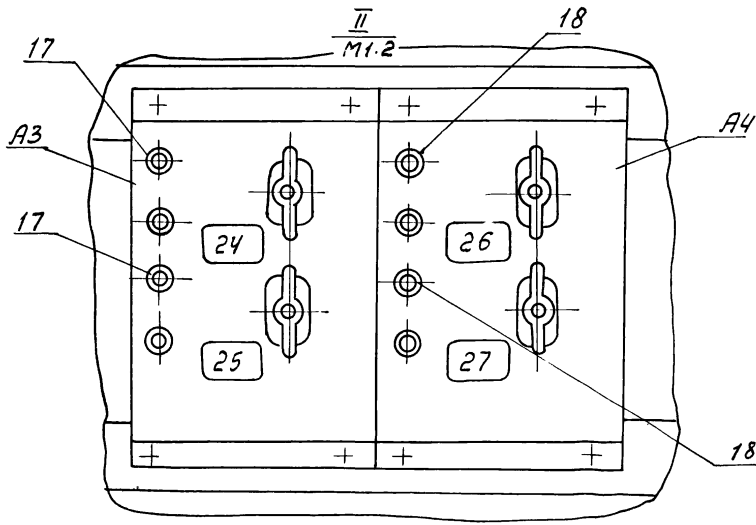
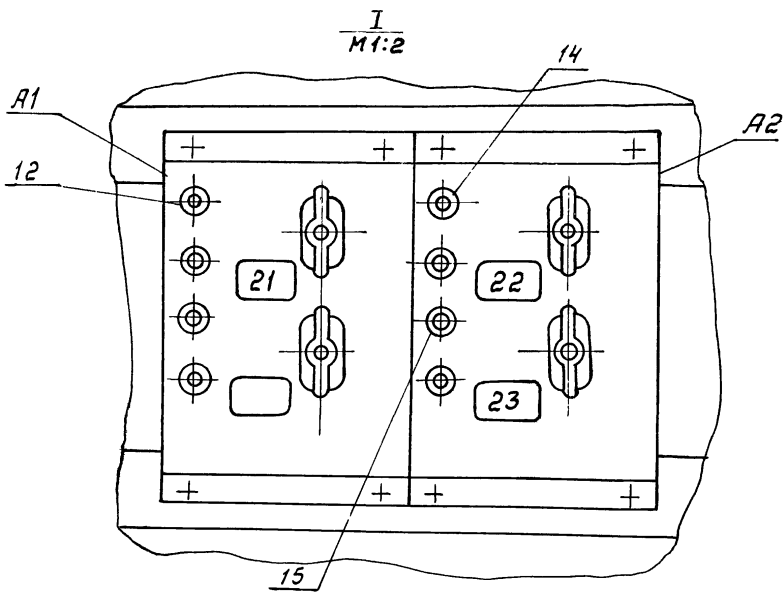

Привязан		

ТН 904-1-66.86 А04.02.01 Лист 7
формат А3

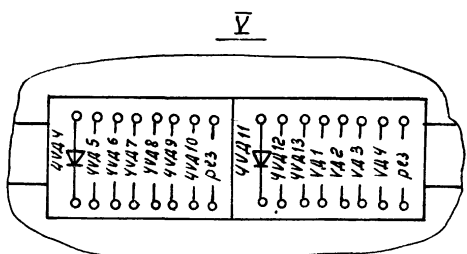
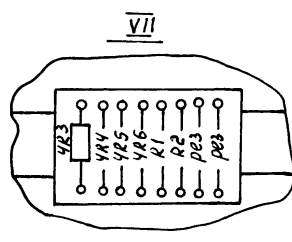
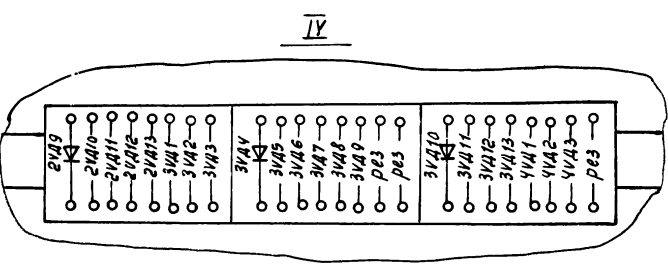
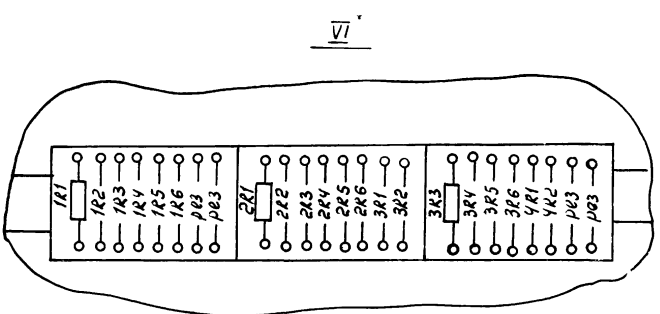
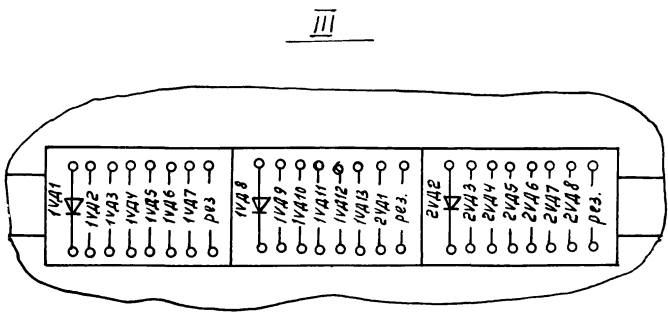

Привязан		

9328/4 34 Лист 8
ТН 904-1-66.86 А04.02.01

Таблица 1
Надпись на tavolo
и в рамках

Продолжение таблицы 1

№ надписи	Наименование	Кол.	№ надписи	Наименование	Кол.
	Табло ТСМ		15	Открыть-Заккрыть	3
			16	Вентиль слива чистого масла	1
1	Выше нормы	12	17	Вентиль слива отработанного масла	1
2	Ниже нормы	4	18	Опробование сигнализации	1
3	Вентиль открыт	6	19	Съем сигнала	1
	Рамка 66x28		20	Цель аварийного слива масла	1
4	Контроль напряжения	1	21	-220В, 50Гц Вводпитания	1
5	Компрессор N1	1	22	Цели сигнализации	1
6	Компрессор N2	1	23	Питание прибора п.4	1
7	Компрессор N3	1	24	Питание прибора 1п3б	1
8	Компрессор N4	1	25	Питание прибора 2п3б	1
9	Работа установок осушки	1	26	Питание прибора 3п3б	1
10	Авария установок осушки	1	27	Питание прибора 4п3б	1
11	° воды перед маслоохладителем	1			
12	° сжатого воздуха после теплообменника	2			
13	° масла на о/у подшип. нике	1			
14	Вентиль слива масла из бака компрессора	1			

Привязан

Шиб.№

Лист 9

ТП 904-1-66.86 А00.02.01. Формат АЧ

Альбом 4
Типовой проект 904-1-66.86

Таблица 2

Соединения проводов

Проводник	Откуда идет	Куда поступает	Данные провода	Примечание
				Технические требования
				Таблица соединений выполнена на основе схем А00.02.33.01, ... 02, 03, 04
				основаны листы 47, 48, 49, 50
				Таблица выполнена для щита оператора
800	SA:С1	SA6.7:3		
800	SA6.7:3	SA6.8:3		
800	SA6.8:3	XT7:5		
				ПВ1
				1x10
802	A4:5	A3:5		
802	A3:5	A2:5		
802	A2:5	A1:1		
802	A1:1	R:1		

№ 9328/4

Привязан

Шиб.№

Лист

ТП 904-1-66.86 А00.02.02

Компрессорная станция 4к-250 А0 с осушкой воздуха

ГИПРОСТРОЙДОРМАШ г.Ростов-на-Дону

Продолжение таблицы 2

Соединения проводов

Проводник	Откуда идет	Куда поступает	Данные провода	Примечание
804	XT9:2	1п3б:12		
804	XT9:3	2п3б:12	ПВ3-	
804	XT9:4	3п3б:12	(1x1.0)	
804	XT9:5	4п3б:12		
804	A2:1	K6.8:13		
804	K6.8:13	K6.7:13		
804	K6.7:13	K6.4:13		
804	K6.4:13	K6.3:13		
804	K6.3:13	K6.2:13		
804	K6.2:13	K6.1:13		
804	K6.1:13	KV:13		
804	KV:13	S81:2		
804	S81:2	S82:3	ПВ1	
804	S82:3	4K:13	(1x1.0)	
804	4K:13	3K:13		
804	3K:13	2K:13		
804	2K:13	1K:13		
804	1K:13	XT1:8		
804	XT1:10	XT3:3		
804	XT3:5	XT4:8		
804	XT4:10	XT6:3		

Привязан

Шиб.№

Лист 2

ТП 904-1-66.86 А00.02.02

Альбом 4
Типовой проект 904-1-66.86

Продолжение таблицы 2

Соединения проводов

Проводник	Откуда идет	Куда поступает	Данные провода	Примечание
806	A2:3	XT7:6		ПВ1(1x1.0)
808	A3:1	1п3б:16		
810	A3:3	2п3б:16	ПВ3	
812	A4:1	3п3б:16	(1x1.0)	
814	A4:3	4п3б:16		
815	HL:1	R:2		
1-184	K6.1:В	XT1:1		
1-185	SA6.1:3	XT1:2		
1-190	K6.1:А	SA6.1:4	ПВ1	
1-190	SA6.1:4	XT1:3	(1x1.0)	
2-184	K6.2:В	XT2:6		
2-185	SA6.2:3	XT2:7		
2-190	K6.2:А	SA6.2:4		
2-190	SA6.2:4	XT2:8		

Привязан

Шиб.№

Лист

9328/4 35 ТП 904-1-66.86 А00.02.02

Продолжение таблицы 2
Соединения проводов

Проводник	Откуда идет	Куда поступает	Данные провода	Примечание
3-184	K63:B	XT4:1		
3-185	SA63:3	XT4:2		
3-190	K63:A	SA63:4		
3-190	SA63:4	XT4:3		
4-184	K64:B	XT5:6		
4-185	SA64:3	XT5:7		
4-190	K64:A	SA64:4	пв1	
4-190	SA64:4	XT5:8	1x1.0	
101	K67:A	SA67:4		
101	SA67:4	XT7:2		
103	K68:A	SA68:4		
103	SA68:4	XT7:3		
401	KV:14	XT8:7		
401	HA:1	XT8:7		

Привязан

Шкв.№

ТП 904-1-66.86 АОУ.02.02. Лист 4

Продолжение таблицы 2
Соединения проводов

Проводник	Откуда идет	Куда поступает	Данные провода	Примечание
403	1VD2: +	1VD3: +		
403	1VD3: +	1VD5: +		
403	1VD5: +	1VD7: +		
403	1VD7: +	1VD9: +		
403	1VD9: +	1VD11: +		
403	1VD11: +	1VD13: +		
403	1VD13: +	2VD2: +		
403	2VD2: +	2VD3: +	пв1	
403	2VD3: +	2VD5: +	1x1.0	
403	2VD5: +	2VD7: +		
403	2VD7: +	2VD9: +		
403	2VD9: +	2VD11: +		
403	2VD11: +	2VD13: +		
403	2VD13: +	3VD2: +		
403	3VD2: +	3VD3: +		
403	3VD3: +	3VD5: +		
403	3VD5: +	3VD7: +		
403	3VD7: +	3VD9: +		
403	3VD9: +	3VD11: +		
403	3VD11: +	3VD13: +		
403	3VD13: +	4VD2: +		

Привязан

Шкв.№

ТП 904-1-66.86 АОУ.02.02. Лист 5

Продолжение таблицы 2
Соединения проводов

Проводник	Откуда идет	Куда поступает	Данные провода	Примечание
403	4VD2: +	4VD3: +		
403	4VD3: +	4VD5: +		
403	4VD5: +	4VD7: +		
403	4VD7: +	4VD9: +		
403	4VD9: +	4VD11: +		
403	4VD11: +	4VD13: +		
403	4VD13: +	VD2: +		
403	VD2: +	VD4: +	пв1	
403	VD4: +	SB1: 1	1x1.0	
405	SB2: 4	KV: 24		
407	KV: 23	KV: A		
407	KV: A	1VD1: -		
407	1VD1: -	1VD4: -		
407	1VD4: -	1VD6: -		
407	1VD6: -	1VD8: -		
407	1VD8: -	1VD10: -		
407	1VD10: -	1VD12: -		
407	1VD12: -	2VD1: -		

Привязан

Шкв.№

ТП 904-1-66.86 АОУ.02.02. Лист 6

Продолжение таблицы 2
Соединения проводов

Проводник	Откуда идет	Куда поступает	Данные провода	Примечание
407	2VD1: -	2VD4: -		
407	2VD4: -	2VD6: -		
407	2VD6: -	2VD8: -		
407	2VD8: -	2VD10: -		
407	2VD10: -	2VD12: -		
407	2VD12: -	3VD1: -		
407	3VD1: -	3VD4: -		
407	3VD4: -	3VD6: -	пв1	
407	3VD6: -	3VD8: -	1x1.0	
407	3VD8: -	3VD10: -		
407	3VD10: -	3VD12: -		
407	3VD12: -	4VD1: -		
407	4VD1: -	4VD4: -		
407	4VD4: -	4VD6: -		
407	4VD6: -	4VD8: -		
407	4VD8: -	4VD10: -		
407	4VD10: -	4VD12: -		
407	4VD12: -	VD1: -		
407	VD1: -	VD3: -		

Привязан

Шкв.№

9328/4 36 ТП 904-1-66.86 АОУ.02.02. Лист 7

Альбом 4
Типовой проект 904-1-66.86
Шкв.№, дата, лист, инв.№

Продолжение таблицы 2
Соединения проводов

Проводник	Откуда идет	Куда поступает	Данные провода	Примечание
409	НЛ1:2	НЛ2:2		
409	НЛ2:2	ЧНЛ7:2		
409	ЧНЛ7:2	ЗНЛ7:2		
409	ЗНЛ7:2	2НЛ7:2		
409	2НЛ7:2	1НЛ7:2		
409	1НЛ7:2	1НЛ4:2		
409	1НЛ4:2	2НЛ4:2		
409	2НЛ4:2	3НЛ4:2		
409	3НЛ4:2	4НЛ4:2	ПВ1	
409	4НЛ4:2	4НЛ6:2	1x1.0	
409	4НЛ6:2	3НЛ6:2		
409	3НЛ6:2	3НЛ6:2		
409	2НЛ6:2	1НЛ6:2		
409	1НЛ6:2	1НЛ5:2		
409	1НЛ5:2	2НЛ5:2		
409	2НЛ5:2	3НЛ5:2		
409	3НЛ5:2	4НЛ5:2		
409	4НЛ5:2	4НЛ3:2		
409	4НЛ3:2	3НЛ3:2		
409	3НЛ3:2	2НЛ3:2		

Привязан			
Уч. №	Лист	Формат	АЧ

ТП 904-1-66.86 АЧ.02.02. Лист 8 Формат АЧ

Продолжение таблицы 2
Соединения проводов

Проводник	Откуда идет	Куда поступает	Данные провода	Примечание
415	К6.8:14	НЛ2:1		
415	НЛ2:1	С2:1		
415	С2:1	Р2:1		
415	Р2:1	УД4:-		
417	С2:2	Р2:2		
417	Р2:2	УД3:+		
			ПВ1	
			1x1.0	
1-411	1Р7:1	1УД2:-		
1-411	1УД2:-	1Р1:1		
1-411	1Р1:1	1С1:1		
1-411	1С1:1	ХТ1:4		
1-412	1Р7:2	1НЛ1:1		
1-413	1С1:2	1Р1:2		
1-413	1Р1:2	1УД1:+		
1-414	1Р8:2	1НЛ2:1		
1-415(47)	1К:А	ХТ1:5		
1-417(21)	1К:В	ХТ1:6		

Привязан			
Уч. №	Лист	Формат	АЧ

ТП 904-1-66.86 АЧ.02.02. Лист 10 Формат АЧ

Продолжение таблицы 2
Соединения проводов

Проводник	Откуда идет	Куда поступает	Данные провода	Примечание
409	2НЛ3:2	1НЛ3:2		
409	1НЛ3:2	1НЛ1:2		
409	1НЛ1:2	2НЛ1:2		
409	2НЛ1:2	3НЛ1:2		
409	3НЛ1:2	4НЛ1:2		
409	4НЛ1:2	4НЛ2:2		
409	4НЛ2:2	3НЛ2:2		
409	3НЛ2:2	2НЛ2:2		
409	2НЛ2:2	1НЛ2:2		
409	1НЛ2:2	УД:+	ПВ1	
			1x1.0	
411	К6.7:14	НЛ1:1		
411	НЛ1:1	С1:1		
411	С1:1	Р1:1		
411	Р1:1	УД2:-		
413	С1:2	Р1:2		
413	Р1:2	УД1:+		

Привязан			
Уч. №	Лист	Формат	АЧ

ТП 904-1-66.86 АЧ.02.02. Лист 9 Формат АЧ

Продолжение таблицы 2
Соединения проводов

Проводник	Откуда идет	Куда поступает	Данные провода	Примечание
1-419	1Р8:1	1К:14		
1-419	1К:14	1УД3:-		
1-421	1НЛ3:1	1УД5:-		
1-421	1УД5:-	1Р2:1		
1-421	1Р2:1	1С2:1	ПВ1(1x1.0)	
1-421	1С2:1	ХТ1:7		
1-423	1УД4:+	1Р2:2		
1-423	1Р2:2	1С2:2		
1-425	1н38:21	1НЛ4:1	ПВ3(1x1.0)	
1-425	1НЛ4:1	1УД7:-		
1-425	1УД7:-	1Р3:1		
1-425	1Р3:1	1С3:1		
1-427	1УД6:+	1Р3:2	ПВ1	
1-427	1Р3:2	1С3:2	1x1.0	
1-429	1НЛ5:1	1УД9:-		
1-429	1УД9:-	1Р4:1		
1-429	1Р4:1	1С4:1		
1-429	1С4:1	ХТ2:1		

Привязан			
Уч. №	Лист	Формат	АЧ

9328/4 37 ТП 904-1-66.86 АЧ.02.02. Лист 7 Формат АЧ

Альбом 4
Типовой проект 904-1-66.86
Уч. № Лист Формат АЧ

Продолжение таблицы 2
Соединения проводов

Провод-ник	Откуда идет	Куда поступает	Данные провода	Примечание
1-431	1VД8: +	1R4: 2		
1-431	1R4: 2	1С4: 2		
1-433	1НЛ6: 1	1VД11: -		
1-433	1VД11: -	1R5: 1		
1-433	1R5: 1	1С5: 1		
1-433	1С5: 1	ХТ2: 2		
1-435	1VД10: +	1R5: 2	пв1	
1-435	1R5: 2	1С5: 2	1x10	
1-437	К6.1: 14	1НЛ7: 1		
1-437	1НЛ7: 1	1VД13: -		
1-437	1VД13: -	1R6: 1		
1-437	1R6: 1	1С6: 1		
1-439	1VД12: +	1R6: 2		
1-439	1R6: 2	1С6: 2		

Привязан

УИВ №

ТП 904-1-66.86 А00.02.02 Лист 12
формат А4

Продолжение таблицы 2
Соединения проводов

Провод-ник	Откуда идет	Куда поступает	Данные провода	Примечание
2-423	2VД4: +	2R2: 2	пв1	
2-423	2R2: 2	2С2: 2	1x10	
2-425	2п38: 21	2НЛ4: 1	пв3/1x10	
2-425	2НЛ4: 1	2VД7: -		
2-425	2VД7: -	2R3: 1		
2-425	2R3: 1	2С3: 1		
2-427	2VД6: +	2R3: 2		
2-427	2R3: 2	2С3: 2		
2-429	2НЛ5: 1	2VД9: -	пв1	
2-429	2VД9: -	2R4: 1	1x10	
2-429	2R4: 1	2С4: 1		
2-429	2С4: 1	ХТ3: 6		
2-431	2VД8: +	2R4: 2		
2-431	2R4: 2	2С4: 2		
2-433	2НЛ6: 1	2VД11: -		
2-433	2VД11: -	2R5: 1		
2-433	2R5: 1	2С5: 1		

Привязан

УИВ №

ТП 904-1-66.86 А00.02.02 Лист 14

Продолжение таблицы 2
Соединения проводов

Провод-ник	Откуда идет	Куда поступает	Данные провода	Примечание
2-411	2R7: 1	2VД2: -		
2-411	2VД2: -	2R1: 1		
2-411	2R1: 1	2С1: 1		
2-411	2С1: 1	ХТ2: 9		
2-412	2R7: 2	2НЛ1: 1		
2-413	2VД1: +	2R2: 2		
2-413	2R2: 2	2С1: 2		
2-414	2R8: 2	2НЛ2: 1		
2-415(47)	2К: А	ХТ2: 10	пв1	
2-417(21)	2К: В	ХТ3: 1	1x10	
2-419	2R8: 1	2К: 14		
2-419	2К: 14	2VД3: -		
2-421	2НЛ3: 1	2VД5: -		
2-421	2VД5: -	2R2: 1		
2-421	2R2: 1	2С2: 1		
2-421	2С2: 1	ХТ3: 2		

Привязан

УИВ №

ТП 904-1-66.86 А00.02.02 Лист 13
формат А4

Продолжение таблицы 2
Соединения проводов

Провод-ник	Откуда идет	Куда поступает	Данные провода	Примечание
2-433	2С5: 1	ХТ3: 7		
2-435	2VД10: +	2R5: 2		
2-435	2R5: 2	2С5: 2		
2-437	К6.2: 14	2НЛ7: 1		
2-437	2НЛ7: 1	2VД13: -		
2-437	2VД13: -	2R6: 1		
2-437	2R6: 1	2С6: 1		
2-439	2VД12: +	2R6: 2	пв1	
2-439	2R6: 2	2С6: 2	1x10	
3-411	3R7: 1	3VД2: -		
3-411	3VД2: -	3R1: 1		
3-411	3R1: 1	3С1: 1		
3-411	3С1: 1	ХТ4: 4		
3-412	3R7: 2	3НЛ1: 1		
3-413	3VД1: +	3R1: 2		
3-413	3R1: 2	3С1: 2		

Привязан

УИВ №

9328/4 38 ТП 904-1-66.86 А00.02.02 Лист 15

Альбом 4
Типовой проект 904-1-66.86
УИВ №

Продолжение таблицы 2
Соединения проводов

Провод-ник	Откуда идет	Куда поступает	Данные провода	Примечание
3-414	3R8:2	3HL2:1		
3-415(а)	3K:A	XT4:5		
3-417(а)	3K:B	XT4:6		
3-419	3R8:1	3K:14		
3-419	3K:14	3VD3:-	пв1	
			(1x10)	
3-421	3HL3:1	3VD5:-		
3-421	3VD5:-	3R2:1		
3-421	3R2:1	3C2:1		
3-421	3C2:1	XT4:7		
3-423	3VD4:+	3R2:2		
3-423	3R2:2	3C2:2		
3-425	3п.3б:21	3HL4:1	пв3(1x10)	
3-425	3HL4:1	3VD7:-		
3-425	3VD7:-	3R3:1	пв1	
3-425	3R3:1	3C3:1	(1x10)	

Привязан

Ив.№

ТП 904-1-66.86

АОУ.02.02.

Лист 15

формат АУ

Продолжение таблицы 2
Соединения проводов

Провод-ник	Откуда идет	Куда поступает	Данные провода	Примечание
3-427	3VD6:+	3R3:2		
3-427	3R3:2	3C3:2		
3-429	3HL5:1	3VD9:-		
3-429	3VD9:-	3R4:1		
3-429	3R4:1	3C4:1		
3-429	3C4:1	XT5:1		
3-431	3VD8:+	3R4:2		
3-431	3R4:2	3C4:2		
			пв1	
3-433	3HL6:1	3VD11:-		(1x10)
3-433	3VD11:-	3R5:1		
3-433	3R5:1	3C5:1		
3-433	3C5:1	XT5:2		
3-435	3VD10:+	3R5:2		
3-435	3R5:2	3C5:2		
3-437	K6.3:14	3HL7:1		
3-437	3HL7:1	3VD13:-		
3-437	3VD13:-	3R6:1		
4-437	3R6:1	3C6:1		

Привязан

Ив.№

ТП 904-1-66.86

АОУ.02.02.

Лист 17

формат АУ

Продолжение таблицы 2
Соединения проводов

Провод-ник	Откуда идет	Куда поступает	Данные провода	Примечание
3-439	3VD12:+	3R6:2		
3-439	3R6:2	3C6:2		
4-411	4R7:1	4VD2:-		
4-411	4VD2:-	4R1:1		
4-411	4R1:1	4C1:1		
4-411	4C1:1	XT5:9		
4-412	4R7:2	4HL1:1	пв1	
			(1x10)	
4-413	4VD1:+	4R1:2		
4-413	4R1:2	4C1:2		
4-414	4R8:2	4HL2:1		
4-419(а)	4K:A	XT5:10		
4-419(а)	4K:B	XT6:1		
4-419	4R8:1	4K:14		
4-419	4K:14	4VD3:-		

Привязан

Ив.№

ТП 904-1-66.86

АОУ.02.02.

Лист 18

Продолжение таблицы 2
Соединения проводов

Провод-ник	Откуда идет	Куда поступает	Данные провода	Примечание
4-421	4HL3:1	4VD5:-		
4-421	4VD5:-	4R2:1		
4-421	4R2:1	4C2:1		
4-421	4C2:1	XT6:2	пв1	
			(1x10)	
4-423	4VD4:+	4R2:2		
4-423	4R2:2	4C2:2		
4-425	4п.3б:21	4HL4:1	пв3(1x10)	
4-425	4HL4:1	4VD7:-		
4-425	4VD7:-	4R3:1		
4-425	4R3:1	4C3:1		
4-427	4VD6:+	4R3:2	пв1	
4-427	4R3:2	4C3:2	(1x10)	
4-429	4HL5:1	4VD9:-		
4-429	4VD9:-	4R4:1		
4-429	4R4:1	4C4:1		
4-429	4C4:1	XT6:7		

Привязан

Ив.№

9323/4 39 ТП 904-1-66.86

АОУ.02.02.

Лист 19

Продолжение таблицы 2
Соединения проводов

Проводник	Откуда идет	Куда поступает	Данные провода	Примечание
4-431	4VD8:+	4R4:2		
4-431	4R4:2	4C4:2		
4-433	4HL6:1	4VD11:-		
4-433	4VD11:-	4R5:1		
4-433	4R5:1	4C5:1		
4-433	4C5:1	XT6:8		
4-435	4VD10:+	4R5:2	ПВ1	
4-435	4R5:2	4C5:2	(1x10)	
4-437	4K6:14	4HL7:1		
4-437	4HL7:1	4VD13:-		
4-437	4VD13:-	4R6:1		
4-437	4R6:1	4C6:1		
4-439	4VD12:+	4R6:2		
4-439	4R6:2	4C6:2		

Привязан

Инв. №

ТП 904-1-66.86 А04.02.02. Лист 20 формат А4

Продолжение таблицы 2
Соединения проводов

Проводник	Откуда идет	Куда поступает	Данные провода	Примечание
N	VD:-	HL:2		
N	HL:2	KV:8		
N	KV:8	K6.7:8		
N	K6.7:8	K6.8:8		ПВ1
N	K6.8:8	XT8:2		(1x10)
N	HA:2	XT8:6		
N	1п38:5	XT8:1		
N	2п38:5	XT8:3		
N	3п38:5	XT8:4		ПВ3
N	4п38:5	XT8:5		(1x10)

Привязан

Инв. №

ТП 904-1-66.86 А04.02.02. Лист 21 формат А4

Продолжение таблицы 2
Соединения проводов

Проводник	Откуда идет	Куда поступает	Данные провода	Примечание
земля	1п38:26 (≡)	Рейка для установки аппаратов: ≡		
земля	2п38:26 (≡)	Рейка для установки аппаратов: ≡		
земля	3п38:26 (≡)	Рейка для установки аппаратов: ≡		
земля	4п38:26 (≡)	Рейка для установки аппаратов: ≡		
земля	A1: ≡	Рейка для установки аппаратов: ≡	ПВ1	(1x10)
земля	A2: ≡	Рейка для установки аппаратов: ≡		
земля	A3: ≡	Рейка для установки аппаратов: ≡		
земля	A4: ≡	Рейка для установки аппаратов: ≡		
земля	Рейки для установки аппаратов: ≡	Стойки: ≡		

Привязан

Инв. №

ТП 904-1-66.86 А04.02.02. Лист 21 формат А4

Таблица подключения проводов

Проектный вид	Вид кон. такт.	Вид проводов	Проектный вид	Вид кон. такт.	Вид проводов
Технические требования			Требования		
Таблица подключения схем А04.02.33.01, А04.02.33.02, А04.02.33.03, А04.02.33.04 листы 47, 48, 49, 50 и таблицей соединений А04.02.02 листы 1, 22			выполнена на основании		
Таблица выполнена			для щита оператора		
Левая			стенка		
ЭР8			ЭР7		
3-419	1	2	3-414	1	2

Привязан

Инв. №

№ 9328/4
ТП 904-1-66.86 А04.02.03
Компрессорная станция ЧК-250 А0 с осушкой воздуха.
Щит оператора
Таблица подключения

И.П. Леонов
Нач. отд. Инженер
И. спец. Фукс
И. контр. Златарева
И. к. Седых

Лист № 1
Р 1 25
Гипростройдоррияш
г. Ростов-на-Дону

Альбом 4
Туповой проект 904-1-66.86
И.П. Леонов, И.В. Фукс, И.А. Златарева, И.С. Седых

Таблица подключения проводов					Продолжение таблицы				
Проводник	Вывод	Вид кон. факта	Вывод	Проводник	Проводник	Вывод	Вид кон. факта	Вывод	Проводник
			4R 8						3K
4-419	1		2	4-414	804 *	13	3	14	3-419 *
			4R 7		3-415(47)	А	К	В	3-417(21)
4-411	1		2	4-412					4K
		R			804 *	13	3	14	4-419 *
802	1		2	815	4-415(47)	А	К	В	4-417(21)
			1K						VД
804 *	13	3	14	1-419 *					N
1-415(47)	А	К	В	1-417(21)					-
			2K						-
804 *	13	3	14	2-419 *					409
2-415(47)	А	К	В	2-417(21)					

Привязки		

ТП 904-1-66.86 А00.02.03 Лист 2

Формат АУ

Альбом 4

Таблица подключения проводов					Продолжение таблицы				
Проводник	Вывод	Вид кон. факта	Вывод	Проводник	Проводник	Вывод	Вид кон. факта	Вывод	Проводник
			1V Д1						1V Д7
1-413	+		-	407 *	403 *	+		-	1-425 *
			1V Д2						1V Д8
403	+		-	1-411 *	1-431	+		-	407 *
			1V Д3						1V Д9
403 *	+		-	1-419	403 *	+		-	1-429 *
			1V Д4						1V Д10
1-423	+		-	407 *	1-435	+		-	407 *
			1V Д5						1V Д11
403 *	+		-	1-421 *	403 *	+		-	1-433 *
			1V Д6						1V Д12
1-427	+		-	407 *	1-439	+		-	404 *

Привязки		

ТП 904-1-66.86 А00.02.03 Лист 3

Формат АУ

Таблица подключения проводов					Продолжение таблицы				
Проводник	Вывод	Вид кон. факта	Вывод	Проводник	Проводник	Вывод	Вид кон. факта	Вывод	Проводник
			1V Д3						2V Д6
403 *	+		-	1-437 *	2-427	+		-	407 *
			2V Д1						2V Д7
2-413	+		-	407 *	403 *	+		-	2-425 *
			2V Д2						2V Д8
403 *	+		-	2-411 *	2-431	+		-	407 *
			2V Д3						2V Д9
403 *	+		-	2-419	403 *	+		-	2-429 *
			2V Д4						2V Д10
2-423	+		-	407 *	2-435	+		-	407 *
			2V Д5						2V Д11
403 *	+		-	2-421 *	403 *	+		-	2-433 *

Привязки		

ТП 904-1-66.86 А00.02.03 Лист 4

Альбом 4

Таблица подключения проводов					Продолжение таблицы				
Проводник	Вывод	Вид кон. факта	Вывод	Проводник	Проводник	Вывод	Вид кон. факта	Вывод	Проводник
			2V Д12						3V Д5
2-439	+		-	407 *	403 *	+		-	3-421 *
			2V Д13						3V Д6
403 *	+		-	2-437 *	3-427	+		-	407 *
			3V Д1						3V Д7
3-413	+		-	407 *	403 *	+		-	3-425 *
			3V Д2						3V Д8
403 *	+		-	3-411 *	3-431	+		-	407 *
			3V Д3						3V Д9
403 *	+		-	3-419	403 *	+		-	3-429 *
			3V Д4						3V Д10
3-423	+		-	407 *	3-435	+		-	407 *

Привязки		

9328/4 41 ТП 904-1-66.86 А00.02.03 Лист 5

Типовой проект 904-1-66.86

Таблица подключения проводов				Продолжение таблицы			
Проводник	Вывод	Вид кон. точки	Вывод	Проводник	Вывод	Вид кон. точки	Вывод
		3V Д11				4V Д4	
403 *	+		-	3-433 *	4-423	+	-
		3V Д12				4V Д5	
3-439	+		-	407 *	403 *	+	-
		3V Д13				4V Д6	
403 *	+		-	3-437 *	4-427	+	-
		4V Д1				4V Д7	
4-413	+		-	407 *	403 *	+	-
		4V Д2				4V Д8	
403 *	+		-	4-411 *	4-431	+	-
		4V Д3				4V Д9	
403 *	+		-	4-419	403 *	+	-

Привязан			
Инд. №			

ТП904-1-66.86 А00.02.03 Лист 6 формат А4

Таблица подключения проводов				Продолжение таблицы			
Проводник	Вывод	Вид кон. точки	Вывод	Проводник	Вывод	Вид кон. точки	Вывод
		4V Д10				V Д3	
4-435	+		-	407 *	417	+	-
		4V Д11				V Д4	
403 *	+		-	4-433 *	403 *	+	-
		4V Д12					
4-439	+		-	407 *			
		4V Д13					
403 *	+		-	4-437 *			
		V Д1					
413	+		-	407 *			
		V Д2					
403 *	+		-	411			

Привязан			
Инд. №			

ТП904-1-66.86 А00.02.03 Лист 7 формат А4

Таблица подключения проводов				Продолжение таблицы			
Проводник	Вывод	Вид кон. точки	Вывод	Проводник	Вывод	Вид кон. точки	Вывод
		1R5				2R5	
1-433 *	1		2	1-435 *	2-433 *	1	2
		1R6				2R6	
1-437 *	1		2	1-439 *	2-437 *	1	2
		2R1				3R1	
2-411 *	1		2	2-413 *	3-411 *	1	2
		2R2				3R2	
2-421 *	1		2	2-423 *	3-421 *	1	2
		2R3				3R3	
2-425 *	1		2	2-427 *	3-425 *	1	2
		2R4				3R4	
2-429 *	1		2	2-431 *	3-429 *	1	2

Привязан			
Инд. №			

ТП904-1-66.86 А00.02.03 Лист 8 формат А4

Таблица подключения проводов				Продолжение таблицы			
Проводник	Вывод	Вид кон. точки	Вывод	Проводник	Вывод	Вид кон. точки	Вывод
		3R5				4R5	
3-433 *	1		2	3-435 *	4-433 *	1	2
		3R6				4R6	
3-437 *	1		2	3-439 *	4-437 *	1	2
		4R1				R1	
4-441 *	1		2	4-413 *	411 *	1	2
		4R2				R2	
4-421 *	1		2	4-423 *	415 *	1	2
		4R3					
4-425 *	1		2	4-427 *			
		4R4					
4-429 *	1		2	4-431 *			

Привязан			
Инд. №			

9326/4 42 ТП904-1-66.86 А00.02.03 Лист 9 формат А4

Таблица подключения проводов				Продолжение таблицы					
Проводник	Вывод	Вид кон. факта	Вывод	Проводник	Проводник	Вывод	Вид кон. факта	Вывод	Проводник
		С1					С5		
411 *	1		2	413	1-433 *	1		2	1-435
		С2					С6		
415 *	1		2	417	1-437	1		2	1-439
		С1					С1		
1-411 *	1		2	1-413	2-411 *	1		2	2-413
		С2					С2		
1-421 *	1		2	1-423	2-421 *	1		2	2-423
		С3					С3		
1-425	1		2	1-427	2-425	1		2	2-427
		С4					С4		
1-429 *	1		2	1-431	2-429 *	1		2	2-431

Привязан

Искр. №

ТП 904-1-66.86 А04.02.03 Лист 10
формат А4

Таблица подключения проводов				Продолжение таблицы					
Проводник	Вывод	Вид кон. факта	Вывод	Проводник	Проводник	Вывод	Вид кон. факта	Вывод	Проводник
		С5					ХТ3		
4-433 *	1		2	4-435	2-417	1		2	2-421
		С6			804	3п	п	4	
						4	п	5п	804
4-437	1		2	4-439	2-429	6		7	2-433
		ХТ1					ХТ4		
1-184	1		2	1-185	3-184	1		2	3-185
1-190	3		4	1-411	3-190	3		4	3-411
1-415(47)	5		6	1-417(21)	3-415	5		6	3-417
1-421	7				3-421	7			
804	8	п	9		804	8п	п	9	
	9	п	10п			9	п	10п	804
		ХТ2					ХТ5		
1-429	1		2	1-433	3-429	1		2	3-433
2-184	6		7	2-185				6	4-184
2-190	8		9	2-411	4-185	7		8	4-190
2-415	10				4-411	9		10	4-415

Привязан

Искр. №

ТП 904-1-66.86 А04.02.03 Лист 12

Таблица подключения проводов				Продолжение таблицы					
Проводник	Вывод	Вид кон. факта	Вывод	Проводник	Проводник	Вывод	Вид кон. факта	Вывод	Проводник
		С5					С5		
2-433 *	1		2	2-435	3-433 *	1		2	3-435
		С6					С6		
2-437	1		2	2-439	3-437	1		2	3-439
		С1					С1		
3-411 *	1		2	3-413	4-411 *	1		2	4-413
		С2					С2		
3-421 *	1		2	3-423	4-421 *	1		2	4-423
		С3					С3		
3-425	1		2	3-427	4-425	1		2	4-427
		С4					С4		
3-429 *	1		2	3-431	4-429 *	1		2	4-431

Привязан

Искр. №

ТП 904-1-66.86 А04.02.03 Лист 11
формат А4

Таблица подключения проводов				Продолжение таблицы					
Проводник	Вывод	Вид кон. факта	Вывод	Проводник	Проводник	Вывод	Вид кон. факта	Вывод	Проводник
		ХТ6					ХТ6		
4-417	1		2	4-421	4-417	1		2	4-421
					804	3п	п	4	
						4	п	5п	
4-429	7		8	4-433					

Привязан

Искр. №

9328/4 43 ТП 904-1-66.86 А04.02.03 Лист 18

Альбом 4
Типовой проект 904-1-66.86
Искр. № 10, 11, 12, 18

Таблица подключения проводов

Продолжение таблицы

Проводник	Вывод	Вид кон-такта	Вывод	Проводник
				Передняя
				Ня
401	1		2	N
				HL
815	1		2	N*
				4HL2
4-414	1		2	409*
				3HL2
3-414	1		2	409*
				2HL2
2-414	1		2	409*

Проводник	Вывод	Вид кон-такта	Вывод	Проводник
				стенка
				1HL2
1-414	1		2	409*
				4HL1
4-412	1		2	409*
				3HL1
3-412	1		2	409*
				2HL1
2-412	1		2	409*
				1HL1
1-412	1		2	409*

Привязан			
Инд. №			

ТП 904-1- АОУ.02.03. 14
формат АЧ

Таблица подключения проводов

Продолжение таблицы

Проводник	Вывод	Вид кон-такта	Вывод	Проводник
				4HL3
4-421	1		2	409*
				3HL3
3-421	1		2	409*
				2HL3
2-421	1		2	409*
				1HL3
1-421	1		2	409*
				4HL5
4-429	1		2	409*
				3HL5
3-429	1		2	409*

Проводник	Вывод	Вид кон-такта	Вывод	Проводник
				2HL5
2-429	1		2	409*
				1HL5
1-429	1		2	409*
				4HL6
4-433	1		2	409*
				3HL6
3-433	1		2	409*
				2HL6
2-433	1		2	409*
				1HL6
1-433	1		2	409*

Привязан			
Инд. №			

ТП 904-1-66.86 АОУ.02.03. 15
формат АЧ

Таблица подключения проводов

Продолжение таблицы

Проводник	Вывод	Вид кон-такта	Вывод	Проводник
				4HL4
4-425*	1		2	409*
				3HL4
3-425*	1		2	409*
				2HL4
2-425*	1		2	409*
				1HL4
1-425*	1		2	409*
				4n3δ
N	5		16	814
804	12		21	4-425 26 Земля 1/2

Проводник	Вывод	Вид кон-такта	Вывод	Проводник
				3n3δ
N	5		16	812
804	12		21	3-425 26 Земля 1/2
				2n3δ
N	5		16	810
804	12		21	2-425 26 Земля 1/2
				1n3δ
N	5		16	808
804	12		21	1-425 26 Земля 1/2
				4HL7
4-437	1		2	409*

Привязан			
Инд. №			

ТП 904-1-66.86 АОУ.02.03. 16

Таблица подключения проводов

Продолжение таблицы

Проводник	Вывод	Вид кон-такта	Вывод	Проводник
				3HL7
3-437*	1		2	409*
				2HL7
2-437*	1		2	409*
				1HL7
1-437*	1		2	409*
				SA6.4
4-185	3		4	4-190*
				SA6.3
3-185	3		4	3-190*
				SA6.2
2-185	3		4	2-190*

Проводник	Вывод	Вид кон-такта	Вывод	Проводник
				SA6.1
1-185	3		4	1-190*
				HL2
415*	1		2	409*
				HL1
411*	1		2	409
				SA6.8
800*	3		4	103*
				SA6.7
800*	3		4	101*
				SB2
804*	3		4	405

Привязан			
Инд. №			

9328/4 44 ТП 904-1-66.86 АОУ.02.03. 17

Альбом 4
Типовой проект 904-1-66.86
Инд. №

26, 27
 $V D 1 \div V D 4; 1 V D 1 \div 1 V D 13; 2 V D 1 \div 2 V D 13; 3 V D 1 \div 3 V D 13;$
 $4 V D 1 \div 4 V D 13$

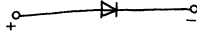

28
 $C 1, C 2; 1 C 1 \div 1 C 6; 2 C 1 \div 2 C 6; 3 C 1 \div 3 C 6; 4 C 1 \div 4 C 6$

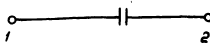

29, 30
 $R 1, 1 R 1 \div 1 R 8; 2 R 1 \div 2 R 8; 3 R 1 \div 3 R 8; 4 R 1 \div 4 R 8$

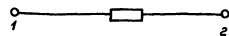

7
 $1 n 3 6; 2 n 3 6; 3 n 3 6; 4 n 3 6$

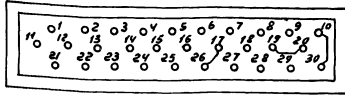

Привязан			
Шк. №			

ТП 904-1-66.86 А04.02.03. Лист 22
 Формат А4

Альбом 4
 Туровой проект 904-1-66.86

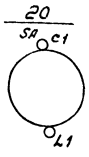

11, 13, 16, 18
 А1, А2, А3, А4

Вых 1	Вых 2	Сеть
1	3	5
2	4	6

21, 22, 23; 24
 $H L 1, H L 2, 1 H L 1 \div 1 H L 7; 2 H L 1 \div 2 H L 7; 3 H L 1 \div 3 H L 7; 4 H L 1 \div 4 H L 7$

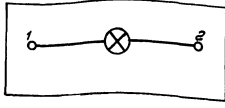

25
 $K 5; 1 K \div 4 K; K 6.1 \div K 6.4; K 6.7; K 6.8$

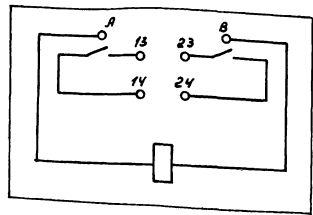

Привязан			
Шк. №			

ТП 904-1-66.86 А04.02.03. Лист 2

Калочу сверил Таблична Копирова и Генюк формат А4

Типовой проект 904-1-66.86

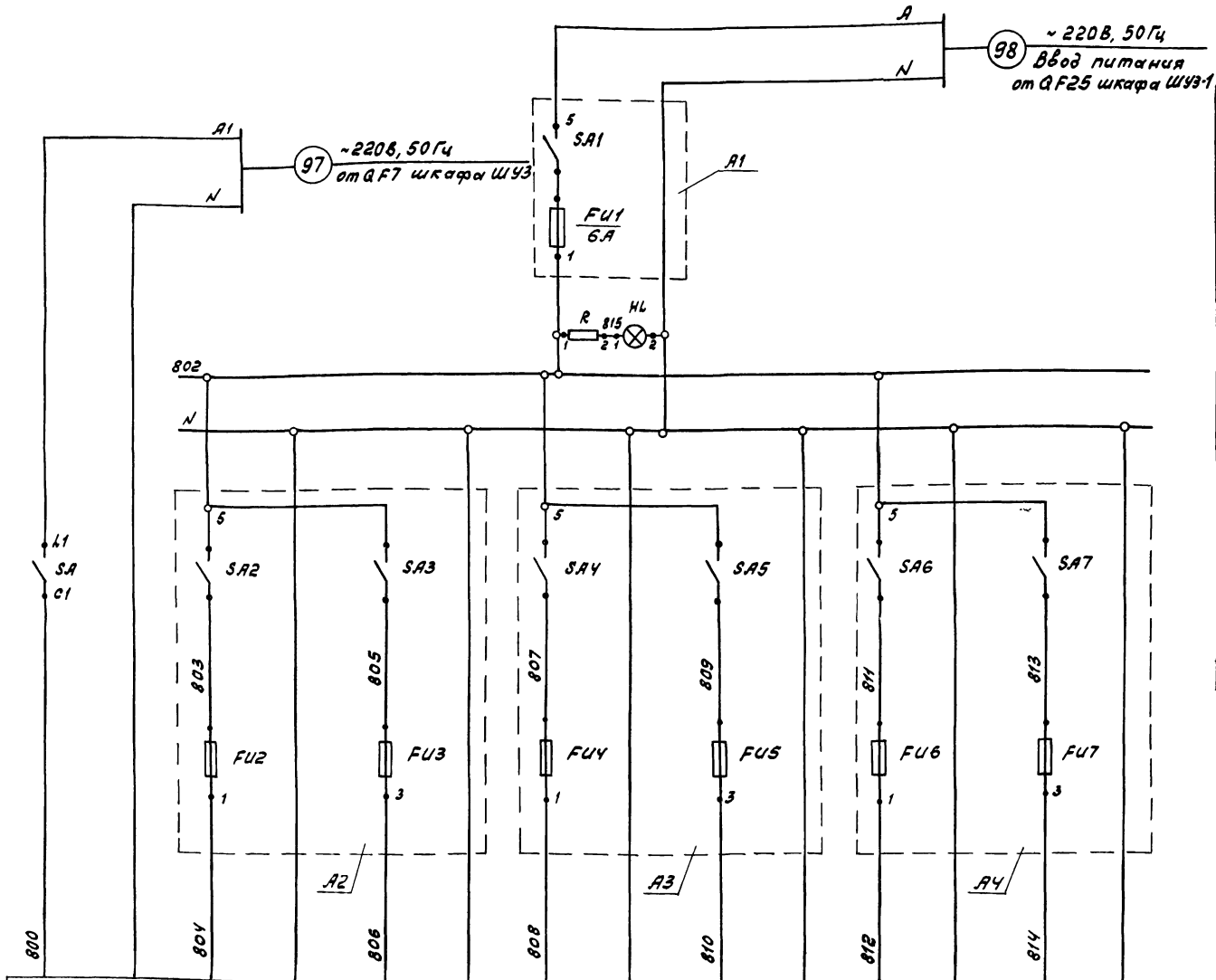

Спецификация принципиальной электрической схемы питания

Поз. обозначение	Наименование	Кол.	Примечание
<u>Щит оператора</u>			
SA	Выключатель пакетный ПВ1-10, ост 16.0-526.001-77	1	
SA1	Выключатель пакетный ПВ1-10, ост 16.0-526.001-77	1	Щиток питания
FU1	Вставка плавкая ВП3Б-1	1	ЭЩП-2М
	Тл.вст. = 6А		поз. А1
SA2, SA3	Выключатель пакетный ПВ1-10, ост 16.0-526.001-77	2	Щиток питания
FU2	Вставка плавкая ВП3Б-1	1	ЭЩП-2М
	Тл.вст. = 4А		
FU3	Предохранитель ПК30, Тл.вст. = 0,5А	1	поз. А2
SA4, SA5	Выключатель пакетный ПВ1-10, ост 16.0-526.001-77	2	Щиток питания
FU4, FU5	Предохранитель ПК30, Тл.вст. = 0,25А	2	ЭЩП-2М поз. А3
SA6, SA7	Выключатель пакетный ПВ1-10, ост 16.0-526.001-77	2	Щиток питания
FU6, FU7	Предохранитель ПК30, Тл.вст. = 0,25А	2	ЭЩП-2М поз. А4
HL	Арматура светосигнальная, ~ 220В, 50Гц, АМЕ 325.221 У2		
	Линза молочная, ТУ16.535.582-76	1	
R	Резистор, R=2400 Ом	1	Клемма типа АМЕ

Цели управления вентилями аварийного слива масла	Цели сигнализации	Температура воздуха в сборном коллекторе прибор п. 4	Перепад температуры масла на опорно-упорном подшипнике			
			Прибор №1 п. 3Б	Прибор №2 п. 3Б	Прибор №3 п. 3Б	Прибор №4 п. 3Б
			компрессор N1	компрессор N2	компрессор N3	компрессор N4
Лист 48	Лист 49	Лист -	Лист 50			

N 9328/4

ТП 904-1-66.86 А01.02.33.01

Компрессорная станция 4К-250 ЯО с осушкой воздуха		Стация	Лист	Листов
Компрессорная станция		Р	1	4
Принципиальная электрическая схема питания		ГИПРОСТРОЙОРМАШ г.Ростов-на-Дону		

Гип Леонов
 Нач. отд. Христов
 Пл. спец. Фукс
 Н. канд. Золотарева
 Рук. гр. Седых
 Ст. инж. Таболина

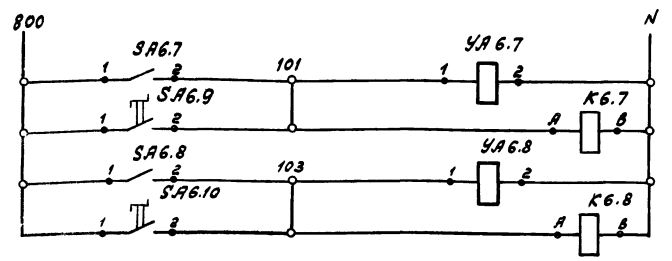
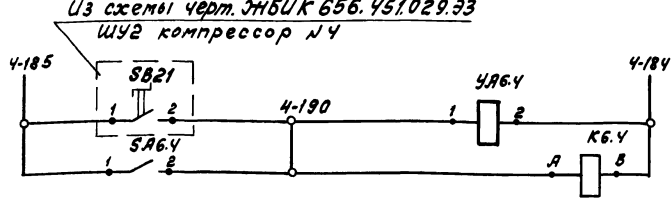
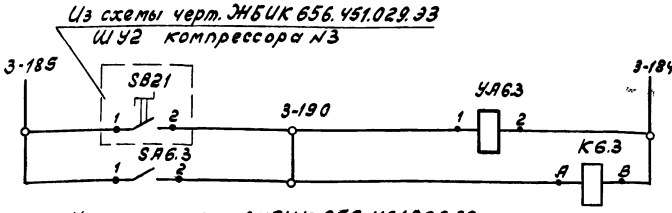
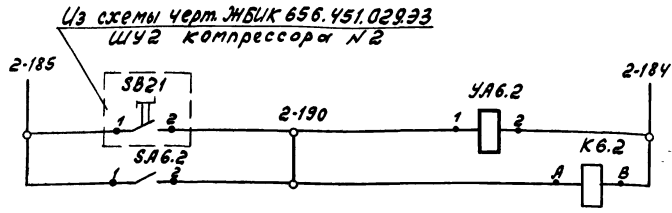
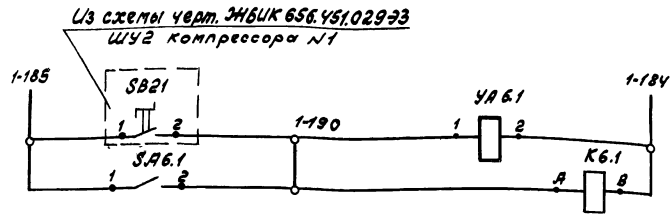

Питание ~ 220В 50Гц ШУЭ	Компрессор N1
Электромагнит вентили	
Реле повторитель	Компрессор N2
Питание ~ 220В 50Гц ШУЭ	
Электромагнит вентили	Компрессор N3
Реле повторитель	
Питание ~ 220В 50Гц ШУЭ	Компрессор N4
Электромагнит вентили	
Реле повторитель	

Питание ~ 220В, 50Гц Щит оператора	Бак чистого масла
Электромагнит вентили	
Реле повторитель	Бак отре- ботанного масла
Электромагнит вентили	
Реле повторитель	

В схему сигнализации
лист 50

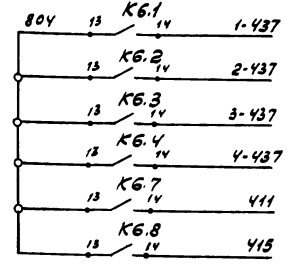

Спецификация принципиальной электрической
схемы управления вентилями аварийного слива
масла

Поз. Обознач.	Наименование	Кол.	Примечание
	<u>Щит оператора</u>		
KB.1...	Реле электромагнитное универ-		
KB.4	сальное РПУ2.062.003 2л, комт.		
KB.7 KB.8	~ 220В, 50Гц ТУ16-523.331-78	6	
SA6.1...	Тумблер ТВ2-1		
SA6.4	УСО.360.049 ТУ		
SA6.7 SA6.8		6	
	<u>Щкафы управления ШУЭ-УКАС-АМ</u>		
	<u>компрессорам N1... 4</u>		
SB21	Переключатель на два положе- ния с фиксацией	4	
	<u>Аппаратура по месту</u>		
SA6.9	Переключатель на два положе- ния с фиксацией		ПОСТ ПКУ15
SA6.10		2	21.111-54У2
YA6.1...	Электромагнитный вентиль		Заказан в тех- нологической части проекта
YA6.4			
YA6.7 YA6.8		6	

N 9328/4

Приказан	Ген. Леонид	21.02.86	48
	Начальн. Установочн. цеха		
	Начальн. цеха		
	Инженер В. М. Гаврилов		
	Инженер С. В. Боровик		
	Инженер И. В. Таболин		

ТП 904-1-66.86 А04.02.33.02

Компрессорная станция 4К-250 А0
с осушкой воздуха

Компрессорная станция

Лист 2

Принципиальная электрическая схема управления вентилями аварийного слива масла.

ГипростройДОРМАШ
г. Ростов, ул. Дзюб

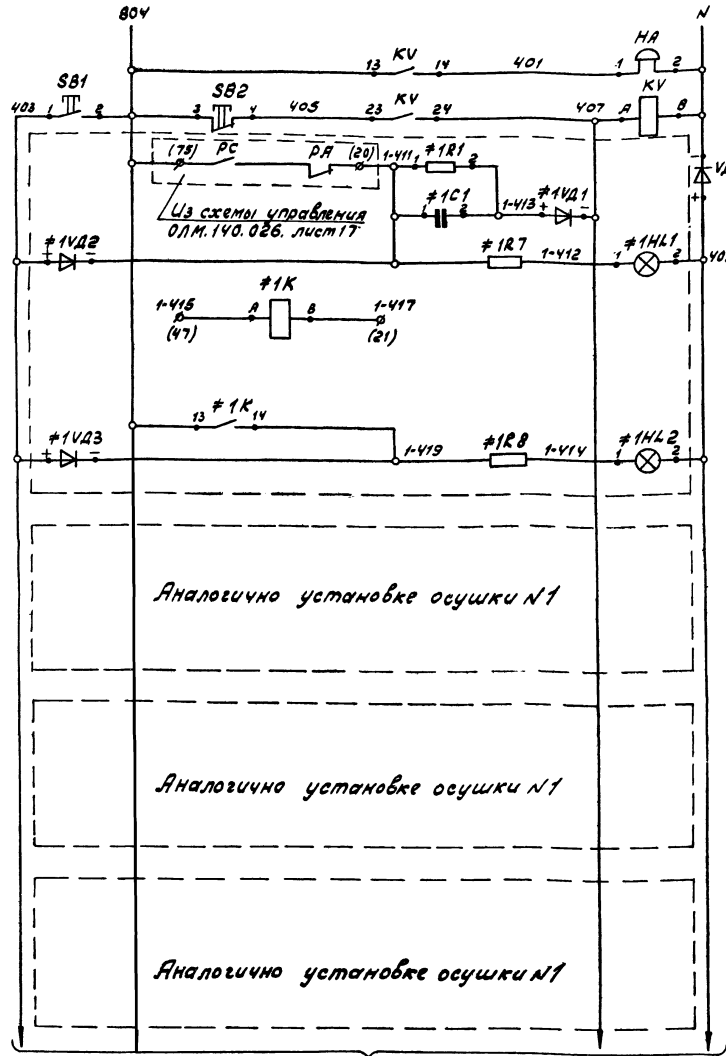

В схему сигнализации компрессорных агрегатов - лист 50

Питание ~ 220В, 50 Гц		
Звук. аварийная сигнализация		
Квитированные сигналы		
Авария	Установка осушки N1	Световая сигнализация
Нормальная работа		
	Установка осушки N2	
	Установка осушки N3	
	Установка осушки N4	

Спецификация принципиальной электрической схемы сигнализации установки осушки

Поз. обознач.	Наименование	Кол.	Примечание
<u>Цифр оператора</u>			
KV	Реле электромагнитное универсальное РПУ-2-062003-220В, 50 Гц, ТУ 16-523.331-78	1	
SB1	Выключатель кнопочный КЕ-011 исп. 2 толкатель цилиндрический черный, ТУ 16-526.407-79	1	
SB2	То же, толкатель красного цвета	1	
VD	Диод кремниевый плоскостной Д-246Б, Jпр = 5А, Uобр = 400В	1	
HA	Звонок электрический, МЗ-1, ~ 220В	1	
#1...#4	Элементы сигнализации установок осушки N1...4	4	
K	Реле электромагнитное универсальное РПУ-2-062003-220В, 50 Гц, ТУ 16-523.331-78	1	
HL1	Ампула светосигнальная АМС2122142; ~ 220В, 50 Гц, ТУ 16.525.582-76	1	
HL2	То же, АМС 323.221.42, ~ 220В, 50 Гц, ТУ 16.535.582-76.	1	
VD1...	Диод кремниевый плоскостной		
VD3	Д-226В, Jпр=0,3А, Uобр.=400В	3	
R1	Резистор металлопленочный МЛТ-0,25, Rном.=0,25 Вт, ГОСТ 7113-77Е, 510кОм	1	
C1	Конденсатор МБГП-2; 2 мкФ, U=400В ГОСТ 7112-81	1	
R7, R8	Резистор ПЭВ-25, R=2400 Ом	2	* лампы А.М.Е.

В скобках указаны маркировки целей по схеме ОЛМ. 140.026, лист 17 технического описания и инструкции по эксплуатации ОВМ15.

N 9328/4

Приказ	Г.П. Леонав	Т.П. 904-1-66.86	АОИ.02.33.03
	Начальн. Христов	Компрессорная станция 4К-250.А0 с осушкой воздуха	Установка осушки
	Н.спец. Юкс		Стадия Листов
	Н.контр. Золотарев		Р 3
	Рис.гр. Семенов	Принципиальная электрическая схема сигнализации	ГИПРОСТРАЙДОРМ-Ш г.Ростов-на-Дону
	Ст.инж. Таболина		

В схему сигнализации и установок осушки - лист 49

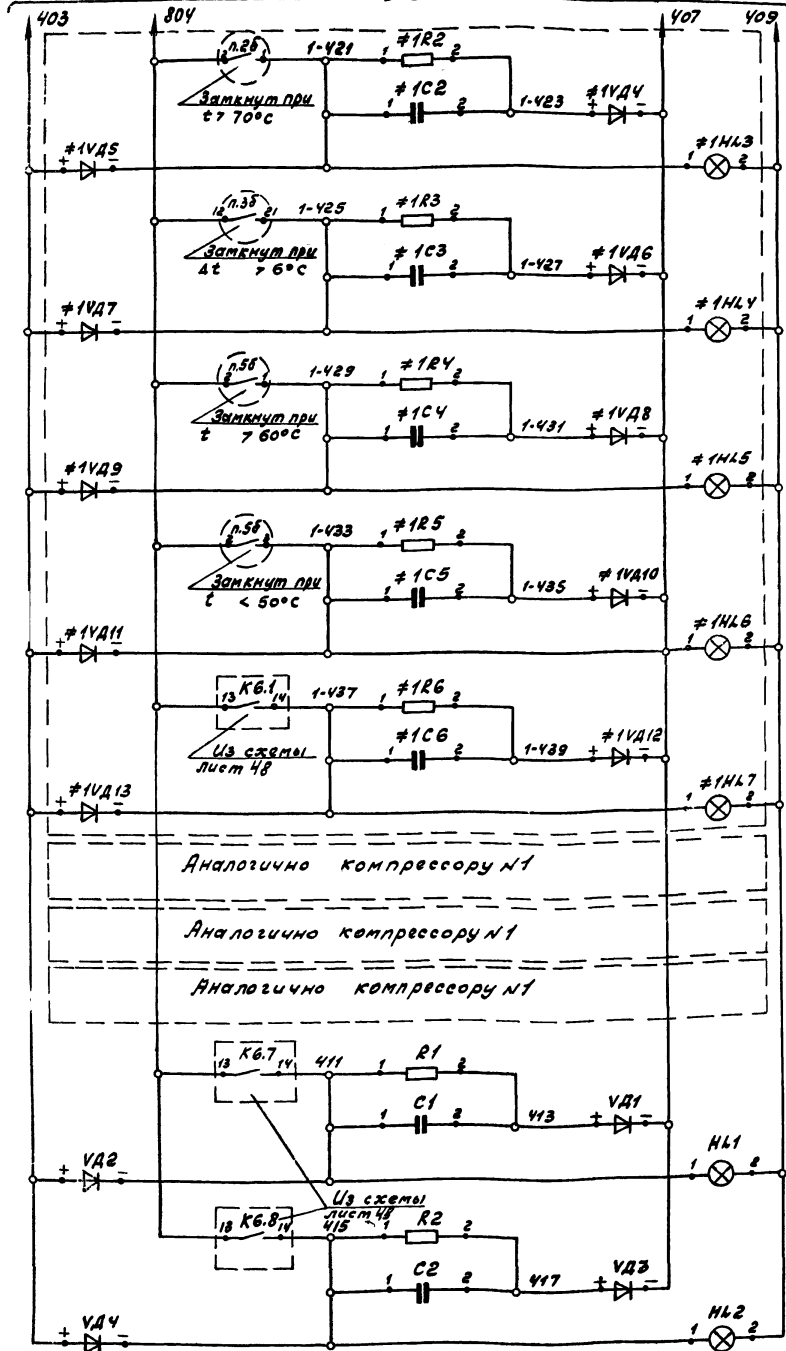

Выше нормы	Выше нормы	Выше нормы	Выше нормы	Ниже нормы	Вентиль слива масла из бака компрессора N1 открыт	Вентиль слива масла из бака открыт	Вентиль слива масла из бака открыт
Выше нормы	Выше нормы	Выше нормы	Ниже нормы	Вентиль слива масла из бака компрессора N1 открыт	Вентиль слива масла из бака открыт	Вентиль слива масла из бака открыт	Вентиль слива масла из бака открыт
Выше нормы	Выше нормы	Выше нормы	Ниже нормы	Вентиль слива масла из бака компрессора N1 открыт	Вентиль слива масла из бака открыт	Вентиль слива масла из бака открыт	Вентиль слива масла из бака открыт
Выше нормы	Выше нормы	Выше нормы	Ниже нормы	Вентиль слива масла из бака компрессора N1 открыт	Вентиль слива масла из бака открыт	Вентиль слива масла из бака открыт	Вентиль слива масла из бака открыт
Выше нормы	Выше нормы	Выше нормы	Ниже нормы	Вентиль слива масла из бака компрессора N1 открыт	Вентиль слива масла из бака открыт	Вентиль слива масла из бака открыт	Вентиль слива масла из бака открыт
Выше нормы	Выше нормы	Выше нормы	Ниже нормы	Вентиль слива масла из бака компрессора N1 открыт	Вентиль слива масла из бака открыт	Вентиль слива масла из бака открыт	Вентиль слива масла из бака открыт
Выше нормы	Выше нормы	Выше нормы	Ниже нормы	Вентиль слива масла из бака компрессора N1 открыт	Вентиль слива масла из бака открыт	Вентиль слива масла из бака открыт	Вентиль слива масла из бака открыт
Выше нормы	Выше нормы	Выше нормы	Ниже нормы	Вентиль слива масла из бака компрессора N1 открыт	Вентиль слива масла из бака открыт	Вентиль слива масла из бака открыт	Вентиль слива масла из бака открыт
Выше нормы	Выше нормы	Выше нормы	Ниже нормы	Вентиль слива масла из бака компрессора N1 открыт	Вентиль слива масла из бака открыт	Вентиль слива масла из бака открыт	Вентиль слива масла из бака открыт
Выше нормы	Выше нормы	Выше нормы	Ниже нормы	Вентиль слива масла из бака компрессора N1 открыт	Вентиль слива масла из бака открыт	Вентиль слива масла из бака открыт	Вентиль слива масла из бака открыт

Схема подключения прибора 1п.35

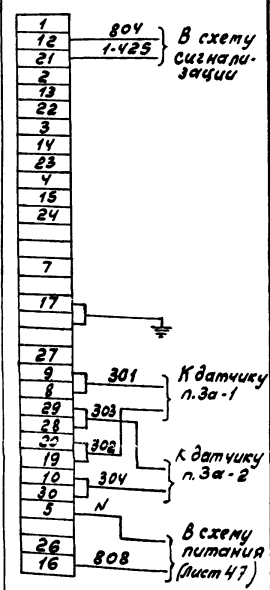

Спецификация принципиальной электрической схемы сигнализации компрессорных агрегатов.

Поз. обознач.	Наименование	Кол.	Примечание
	Щит оператора		
Н1, Н2	Табло световое ТСМ, ~220В ТУ 16.535.424-79	2	
VD1...VD4	Диод кремниевый плоскостной Д-226 Б, Iпр=0,3А, Uобр=400В	4	
R1, R2	Резистор металлопленочный, 510кОм МЛТ-0,25, Pном.=0,25Вт, ГОСТ 7113-77Е	2	
C1, C2	Конденсатор МБГП-2, 2мкФ, U=400В, ГОСТ 7112-81		
#1...#4	Элементы сигнализации компрессоров N1...4	4	
Н3...	Табло световое ТСМ, ~220В,		
Н47	ТУ 16.535.424-79	5	
VD4...	Диод кремниевый плоскостной		
VD13	Д-226 Б, Iпр=0,3А, Uобр=400В	10	
R2...R6	Резистор металлопленочный, 510кОм МЛТ-0,25, Pном.=0,25Вт, ГОСТ 7113-77Е	5	
C2...C6	Конденсатор МБГП-2, 2 мкФ, U=400В, ГОСТ 7112-81	5	
п.35	Регулятор равенности температур типа РРТ-2	1	
<u>Аппаратура по месту</u>			
п.26	Термометр манометрический		
п.56	ТКП-100 ЭК, пределы 0...100°C	8	

N 9328/4

(50)

Привязан		Гип. Леонов	Инж. Зюль	Стадия	Лист	Листов
		Нач. отд. Христов		Компрессорная станция	Р	4
		Гл. спец. Фучк		Принципиальная электрическая схема сигнализации.		
		Н. контр. Золотарев		ГМР РОСТОВСКОГО РАЙОНА		
		Руч. экр. Севож		г. Ростов-на-Дону		
Изм. №		Ст. инж. Таболина				

ТП 904-1-66-86 А04.02.23.04

Компрессорная станция 4К-250АО с осушкой воздуха