

ЦЕНТРАЛЬНЫЙ ИНСТИТУТ ТИПОВЫХ ПРОЕКТОВ
ГОССТРОЯ СССР

*ТИПОВЫЕ ДЕТАЛИ И КОНСТРУКЦИИ
ЗДАНИЙ И СООРУЖЕНИЙ*

СЕРИЯ ПК-02-21

УКАЗАНИЯ
ПО ПРИМЕНЕНИЮ ДЕТАЛЕЙ ПОКРЫТИЙ
БЕСЧЕРДАЧНЫХ ЗДАНИЙ С РУЛОННОЙ КРОВЛЕЙ

Материалы для проектирования

ИНВ. 3881

МОСКВА -1957

ТИПОВЫЕ ДЕТАЛИ И КОНСТРУКЦИИ
зданий и сооружений

Серия ПК-02-21

УКАЗАНИЯ
ПО ПРИМЕНЕНИЮ ДЕТАЛЕЙ ПОКРЫТИЙ БЕСЧЕРДАЧНЫХ
ЗДАНИЙ С РУЛОННОЙ КРОВЛЕЙ

Материалы для проектирования

Разработаны:

Государственным институтом типового проектирования и технических исследований /ТИПРОТИС/ Главстройпроекта Министерства строительства предприятий металлургической и химической промышленности СССР

ВНЕСЕНЫ

Министерством строительства
предприятий металлургической
и химической промышленности
СССР

УТВЕРЖДЕНЫ

Государственным комитетом
Совета Министров СССР по
делам строительства
" 18 " ИЮНЯ..... 1957 г.

Москва - 1956 г.

ОГЛАВЛЕНИЕ

	Стр.
Предисловие	1
Указания для проектирования	3-9
Чертежи:	Листы
1. Маркировка деталей	1-3
2. Детали поперечных деформационных швов без разрезки водонепроницаемого ковра	4-10
3. Детали нижнего борта П-образных фонарей в покрытиях из плит по прогонам /варианты выполнения борта из сборных кровельных плит размером 0,5х3 м/	11-15
5. Детали концов у продольных стен из крупных блоков /указания по устройству опирания плоских железобетонных концевых плит/	16
6. Детали продольного и поперечного деформационных швов и концы у крупноблочной стены повышенного пролета здания /варианты заделки ковра в штрабу, выполняемую механизированным инструментом/	16
7. Детали устройства пропуска труб и крепления растяжек в покрытиях разных типов	17-18
8. Монтажные схемы заподнения торцевых стен фонарей асбестоцементными плитами /примеры/	19-20
Приложение 1. Перечень серий раздела ПК-02 "Детали покрытий бесчердачных зданий с рулонной кровлей"	21-22
Приложение 2. Теплотехнические и весовые показатели покрытий бесчердачных зданий с рулонной кровлей.	23-25

ПРЕДИСЛОВИЕ

Настоящее издание ТД включает серии с ПК-02-21 по ПК-02-36 и выпускается взамен издания ТД 1953-54 гг.

В серии ПК-02-21 даны указания по применению типовых деталей — материалы для проектирования; в сериях с ПК-02-22 по ПК-02-34 даны типовые детали для отдельных типов покрытий, рекомендуемых для массового применения в строительстве; в серии ПК-02-35 даны детали фасонных элементов из кровельной стали, применяемых для всех типов покрытий с рулонной кровлей; в серии ПК-02-36 даны детали установки чугунных воронок внутренних водостоков.

В новом издании ТД даны детали покрытий из крупнопанельных железобетонных и армопенобетонных плит, а также детали покрытий из армопенобетонных, армоцементных и железобетонных плит с унифицированной длиной 3 м, укладываемых по сборным железобетонным и сборным струнбетонным прогонам.

Новые ТД разработаны в соответствии с "Основными положениями по унификации конструкций производственных зданий", утвержденными Госстроем СССР 9 мая 1955 г. и по сравнению с изданием 1953-54 гг предусматривают:

- а/ максимально возможную экономию древесины и стали;
- б/ возможность применения одних и тех же типовых деталей как при сборных железобетонных, так и при стальных несущих пролетных и поперечных фонарных конструкциях;
- в/ унифицированное решение световых фонарей, обеспечивающее взаимозаменяемость различных типов несущих и ограждающих фонарных конструкций;
- г/ выполнение покрытий, как правило, из элементов примерно одинаковых по размеру и по весу, а также из однородных материалов;
- д/ отказ от применения мелких плоских плит в средних ендрвах и в нижних бортах фонарей; при этом максимально ограничивается сортамент плит для покрытий в целом и, в

частности, предусматривается возможность применения для нижних бортов фонарей рядовых плит покрытия;

е/ уменьшение набетонки в ендовах внутреннего водостока путем установки воронок на чугунные поддоны и укладки с наклоном плоских плит в ендовах у продольных стен.

ж/ решения примыкания покрытий к стенам из крупных блоков;

з/ замену в торцах фонарей деревянных щитов, оплошь обшитых кровельной сталью по войлоку или асбестовому картону, на волнистые асбестоцементные листы для неутепленных покрытий и на асбесто-деревянные щиты - для утепленных покрытий;

и/ Возможность применения поперечных деформационных швов покрытий без разрезки водоизоляционного ковра.

С выпуском настоящего издания аннулируются серии с ПК-02-01 по ПК-02-14, вошедшие в издание ТД 1953-54 гг.

Работа выполнена Государственным институтом типового проектирования и технических исследований /Гипротис/ Главстройпроекта Минметаллургхимстроя СССР /архитекторы Ладау Л.Г. и Ильинский Н.П., при участии инженеров Архангельской Л.Н. и Каменева А.М., под общим руководством канд.техн. наук Костюковского И.Г. и инженера Васильева В.Ф.

ТД
1956Указания по применению деталей
покрытий бесчердачных зданий с рулон-
ной кровлейСерия
ПК-02-21

Материалы для проектирования

УКАЗАНИЯ ДЛЯ ПРОЕКТИРОВАНИЯ

А. Общая часть

1. В состав раздела ПК-02 входят типовые чертежи деталей ограждающих конструкций покрытий бесчердачных зданий с рулонной кровлей, разработанные для наиболее прогрессивных типов покрытий, подлежащих массовому применению в строительстве.

Выбор типа покрытия должен производиться в каждом отдельном проекте с учетом конкретных условий объекта строительства и в соответствии с действующими нормами и техническими условиями.

2. Типовые детали покрытий разработаны в соответствии с "Основными положениями по унификации конструкций производственных зданий", утвержденными Госстроем 9 мая 1955г.

Детали ограждающих конструкций фонарей разработаны на основе унифицированного решения световых фонарей, предусматривающего опирание продольной / несущей или самонесущей / стены фонаря независимо от плит покрытия на стропильную ферму - балку / непосредственно или через подставку-подливку/. При этом нога фонаря смещается от оси опорного уала фермы внутрь на 150 мм.

3. Для каждого типа ограждающих конструкций покрытий типовые рабочие чертежи даны отдельной серией.

Перечень серии раздела ПК-02 приведен в приложении I, которое может дополняться или переиздаваться по мере разработки новых или аннулирования ранее изданных серий.

4. Настоящая серия /ПК-02-2I/ содержит указания по применению типовых рабочих чертежей, помещенных в последующих сериях этого раздела и предназначенных для непосредственного использования на строительстве.

Кроме того в данной серии даются варианты решений ряда типовых деталей /поперечные деформационные швы без разрезки водонепроницаемого рулонного ковра, нижний борт П-образных фонарей из сборных кровельных плит размером 0,5x3 м и др./, которые могут применяться по усмотрению проектных организаций наряду с аналогичными деталями, приведенными в сериях данного раздела ТД.

В этой серии даются также примерные монтажные схемы и рекомендуемые типоразмеры асбестоцементных плит для торцовых стен фонарей, устанавливаемых на утепленных покрытиях.

Монтажные схемы даны применительно к П-образным фонарям шириной 6 и 12 м.

Материалы серии ПК-02-2I предназначены для проектировщиков и на строительство не выносятся.

Серия ПК-02-2I может дополняться или переноситься по мере разработки новых или аннулирования ранее изданных серий.

5. Типовые рабочие чертежи, помещенные в сериях данного раздела, разработаны для следующих деталей покрытий бесчердачных зданий с рулонной кровлей:

- а/ коньков здания
- б/ пристенных и средних ендов;
- в/ примыканий покрытий к торцовым и продольным стенам;
- г/ сопряжений плит покрытий на прогонах или фермах;
- д/ нижних бортов, карнизов и торцовых стен фонарей;
- е/ поперечных и продольных деформационных швов в покрытиях.

6. В целях облегчения пользования типовыми чертежами каждому виду детали присвоен определенный порядковый номер независимо от того, для какого варианта несущих или ограждающих конструкций эта деталь разработана. Например, детали средней ендовы во всех сериях присвоен номер 4, детали конька покрытия - 5 и т.д.

7. При разработке проектов должны быть сделаны следующие указания и ссылки:

а/ на заглавном листе - перечень всех серий ТД, использованных в проекте, а также ГОСТ, нормалей и других руководящих материалов, которые применены в сериях ТД;

б/ на планах кровли и разрезах - ссылки на используемые детали соответствующих серий ТД;

в/ на разрезах - указания о принятых в проекте виде и толщине утеплителя и выравнивающего слоя / стяжки/, в составе пароизоляции и рулонного водозащитного ковра. Там же должна быть указана толщина наружных стен и парапетов, а также отметка уступа на внутренней стороне стены основания парапета.

8. При составлении в проектах спецификации на элементы покрытия должны быть учтены крепежные элементы /кляммеры, анкеры, болты и т.п./ и фасонные элементы из кровельной стали, выполняемые по серии ПК-02-35.

9. Маркировка типовых рабочих деталей на чертежах проекта должна проводиться в соответствии с условными обозначениями, приведенными на листе I данной серии.

На листах 2 и 3 данной серии, для удобства подбора деталей, приведены маркировочные планы и разрезы покрытий зданий.

10. Сборные плиты покрытий приняты по действующим ГОСТ, чертежам типовых конструкций, нормалам и другим руководящим материалам.

II. Рулонный водоизоляционный ковер и основание под него должны приниматься в соответствии с действующими "Техническими условиями на производство и приемку строительных и монтажных работ".

В типовых деталях поверхность основания в местах перегибов водоизоляционного ковра условно показана без закруглений.

12. В целях облегчения выбора типа деталей покрытий и вида утеплителя в приложении 2 даны теплотехнические и весовые показатели всех типов покрытий, приведенных в разделе ПК-02.

Б. Серии ПК-02-22 по ПК-02-34

1. Детали ограждающих конструкций покрытий, включенные в серии с ПК-02-22 по ПК-02-34, разработаны для несущих пролетных и поперечных фонарных конструкций, имеющих односкатное и двускатное прямолинейное очертание верхних граней при уклоне скатов 1:12 и могут применяться как при сборных железобетонных, так и при стальных несущих конструкциях покрытий.

2. Рабочие чертежи деталей ендов разработаны для шага колонн равного 6 м. При этом ендовы у наружной продольной стены разработаны для случаев совмещения внутренней грани стены с разбивочной осью ряда /"нулевал" привязка/ и для случаев, когда размер привязки внутренней грани стены к оси ряда равен 250 и 500 мм.

Детали ендов у продольных стен с "нулевой" привязкой разработаны для случаев стен с утоненным парапетом и с парапетом: толщиной, равной толщине стены.

Детали ендов у продольных стен с привязкой 250 и 500 мм разработаны только для случаев с утоненным парапетом, так как уступ у основания парапета необходим для опирания ендовых плит.

Исключением при этом являются стены, выполняемые из крупных блоков минимальной толщины (300 мм), при которых невозможно утонение парапетов с применением типовых блоков. Плоские плиты пристенных концов в этих случаях опираются на стальной уголок, прикрепленный к стене.

В продольных стенах, выполняемых из крупных блоков, отметка уступа или уголка для опирания endовых плит на стены не должна назначаться с учетом указаний, приведенных на деталях 2 и 3 данной серии.

3. Детали endов и деформационных швов в местах примыкания к крупноблочным стенам повышенных пролетов зданий /детали 9, 11 и 12/, разработаны из условия заделки рулонного ковра и фасонных элементов из кровельной стали уступами в горизонтальные швы. В месте заделки предусматриваются специальные блоки с четвертью и деревянными пробками снизу для крепления реек. Эти блоки следует отдельно учитывать в спецификациях блоков, составляемых в проектах.

При возможности использования на строительстве механизированного инструмента для устройства штраб в блочных стенах детали 9, 11 и 12 могут выполняться по варианту, приведенному в серии 21.

4. Крепление стен к колоннам и покрытие должно выполняться в соответствии с указаниями серии СТ-02-01 или по проекту.

5. В дополнение к основным типам плит, применяемым в покрытиях, предусматриваются следующие типы плит для endов покрытий и карнизов фонарей:

а/ Железобетонные плиты размером 1,5х6 м для карнизов фонарей и endов покрытий производственных зданий

ТЧ-129-57

ЖС ПМХП

б/ Железобетонные плиты размером 1,5х6 м для endов участков покрытий производственных зданий с повышенной нагрузкой

ТЧ-130-57

ЖС ПМХП

в/ Железобетонные плиты размером 3х6м для карнизов фонарей и концов покрытий производственных зданий

ТЧ-131-57

МСПМХП

г/ Армопенбетонные плиты размером 1,5х6 м для карнизов фонарей производственных зданий

ТЧ-132-57

МСПМХП

д/ Армопенбетонные плиты размером 1,5х6 м для концов покрытий производственных зданий

ТЧ-133-57

МСПМХП

е/ Железобетонные плиты размером 0,5х1,5 м и 0,5х3 м для концов покрытий производственных зданий

ТЧ-134-57

МСПМХП

ж/ Железобетонные плоские плиты для концов покрытий производственных зданий

ТЧ-135-57

МСПМХП

Применение указанных выше типов должно производиться в соответствии с чертежами типовых деталей.

В. Серия ПК-02-35

Г. В серии ПК-02-35 приведены рабочие чертежи фасонных элементов из кровельной стали, предназначенных для закрепления кромок рулонного ковра, закрытия деформационных швов и обшивки вертикальных обрамлений торцовых стен фонарей.

Фасонные элементы унифицированы по своему профилю и размерам и могут применяться при устройстве всех типов покрытий, выполняемых по типовым деталям раздела ПК-02.

Серия ПК-02-35 может дополняться или переиздаваться по мере разработки новых или аннулирования каких-либо ранее изданных серий раздела ПК-02.

2. Чертежи фасонных элементов из кровельной стали, применяемые для устройства поперечных деформационных швов, осуществляемых без разрезки рулонного ковра /деталь IO/, даны в серии ПК-02-2I.

Эти элементы должны изготавливаться и применяться в соответствии с "Указаниями для строительства", приведенными в серии ПК-02-35 /п.3/.

Г. Серия ПК-02-36

1. В серии ПК-02-36 приведены рабочие чертежи деталей установки воронок для внутреннего водостока, предназначенные для непосредственного использования на строительстве.

2. Воронки внутреннего водостока приняты чугунные по серии М-404, ГПИ "Промстройпроект" /1951 г./.

3. В тех случаях, когда типовые детали предусматривают установку водосточных воронок на чугунные поддоны, последние должны изготавливаться в соответствии с чертежами, приведенными в серии ПК-02-36, а количество поддонов должно быть учтено в спецификациях, составляемых в проектах.

УСЛОВНЫЕ ОБОЗНАЧЕНИЯ МАРКИРОВКИ

НОМЕР ДЕТАЛИ



ССЫЛКА НА ДЕТАЛЬ,
ПОМЕЩЕННУЮ В
ЭТОЙ ЖЕ СЕРИИ.



НОМЕР ДЕТАЛИ
НОМЕР ЛИСТА, ГДЕ ДЕТАЛЬ
ИЗОБРАЖЕНА

ССЫЛКА НА ДЕТАЛЬ,
НАХОДЯЩУЮСЯ В
ДРУГОЙ СЕРИИ ИЛИ НА
ДЕТАЛЬ ТД, ИСПОЛЬЗУЕМУЮ В
ИНДИВИДУАЛЬНЫХ ПРОЕКТАХ

ТД-5С
ПК-02-22



НОМЕР ДЕТАЛИ
НОМЕР ЛИСТА, ГДЕ ДЕТАЛЬ
ИЗОБРАЖЕНА

ШИФР СЕРИИ

ССЫЛКА НА РАЗРЕЗ



НОМЕР РАЗРЕЗА

СМ. ЛИСТ 2

НОМЕР ЛИСТА, ГДЕ
ПОКАЗАН РАЗРЕЗ

НОМЕР ЭЛЕМЕНТА ИЛИ ПОЗИЦИИ



ПРИМЕЧАНИЕ.

НА МАРКИРОВОЧНЫХ ПЛАНАХ И СХЕМАХ РАЗРЕЗОВ, ПОМЕЩЕННЫХ В ДАННОЙ СЕРИИ (ЛИСТЫ 2-4), ССЫЛКИ НА ЛИСТЫ, ГДЕ РАСПОЛОЖЕНЫ СООТВЕТСТВУЮЩИЕ ДЕТАЛИ, НЕ ПРИВОДЯТСЯ, ТАК КАК КАЖДАЯ ДЕТАЛЬ РАЗРАБОТАНА ДЛЯ РЯДА ЖИПОВ ПОКРЫТИЙ И ПОЭТОМУ ИМЕЕТСЯ НА РЯДЕ ЛИСТОВ В РАЗНЫХ ВЫПУСКАХ И СЕРИЯХ.

941

ТД
1956

УСЛОВНЫЕ ОБОЗНАЧЕНИЯ МАРКИРОВКИ

ПК-02-21

ЛИСТ

1

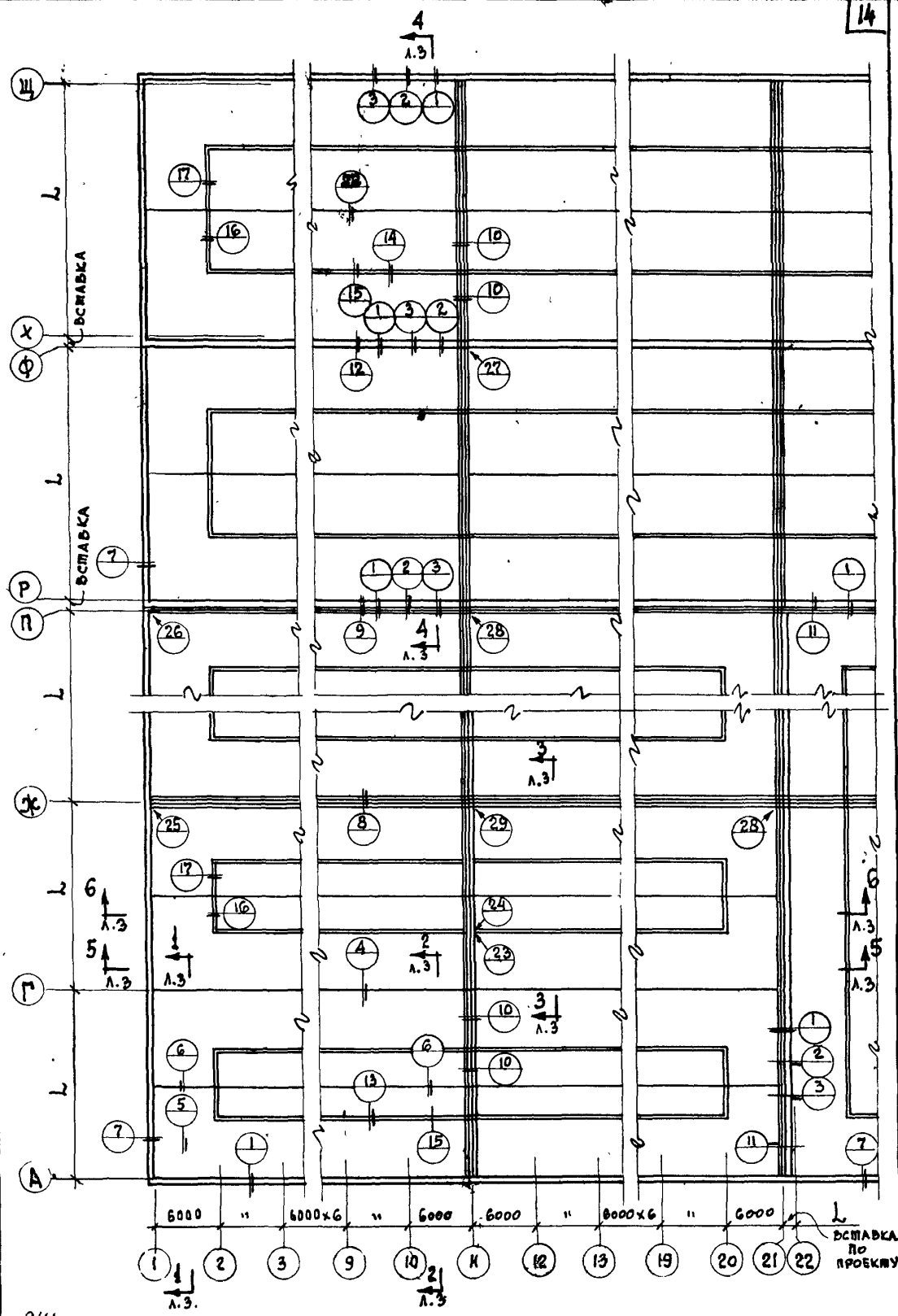

941

ТД
1956

МАРКIROBОЧНЫЙ ПЛАН КРОВЛИ ДЛЯ ДЕТАЛЕЙ ПОКРЫТИЙ

ПК-02-21

Лист 2

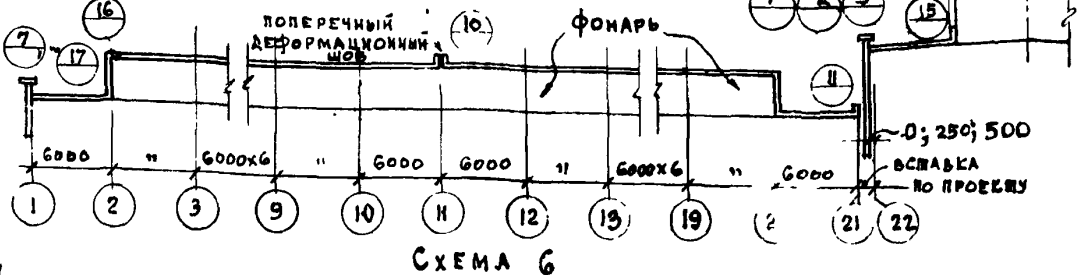
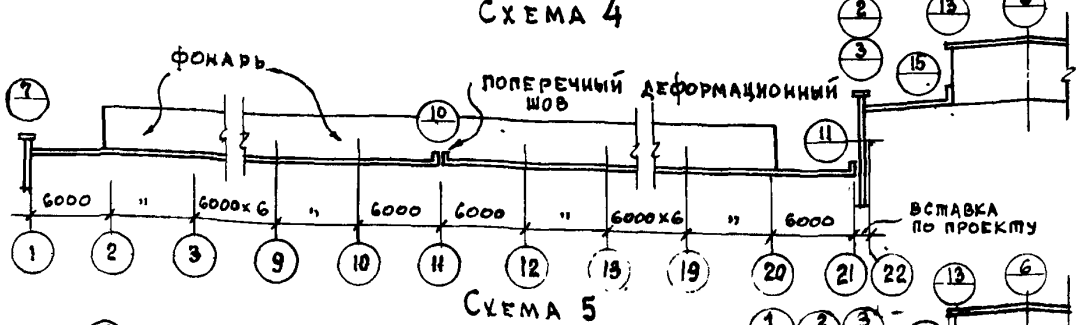
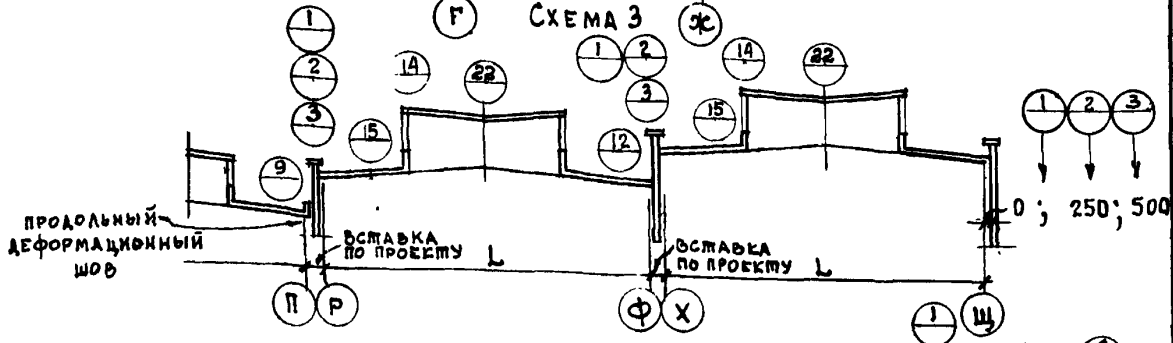
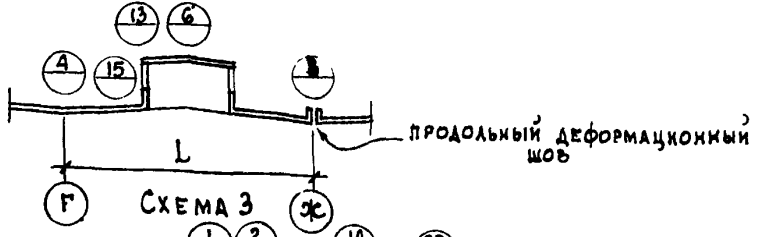
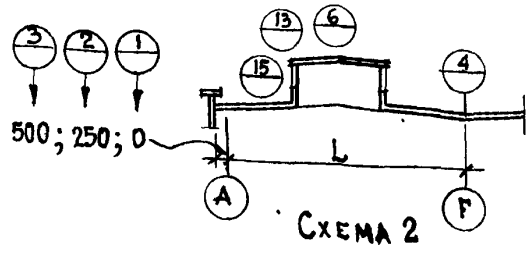
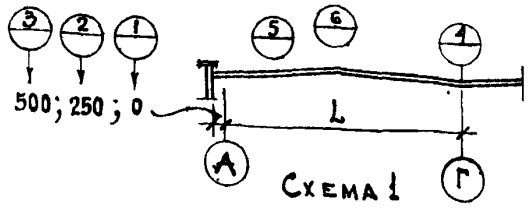

941

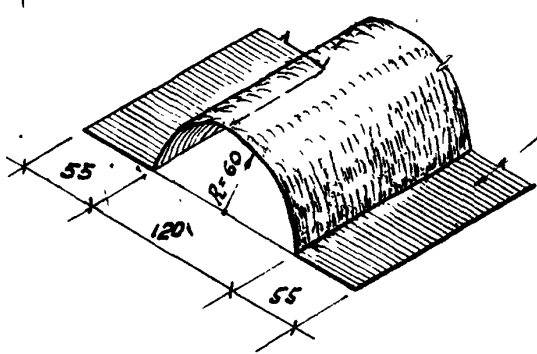
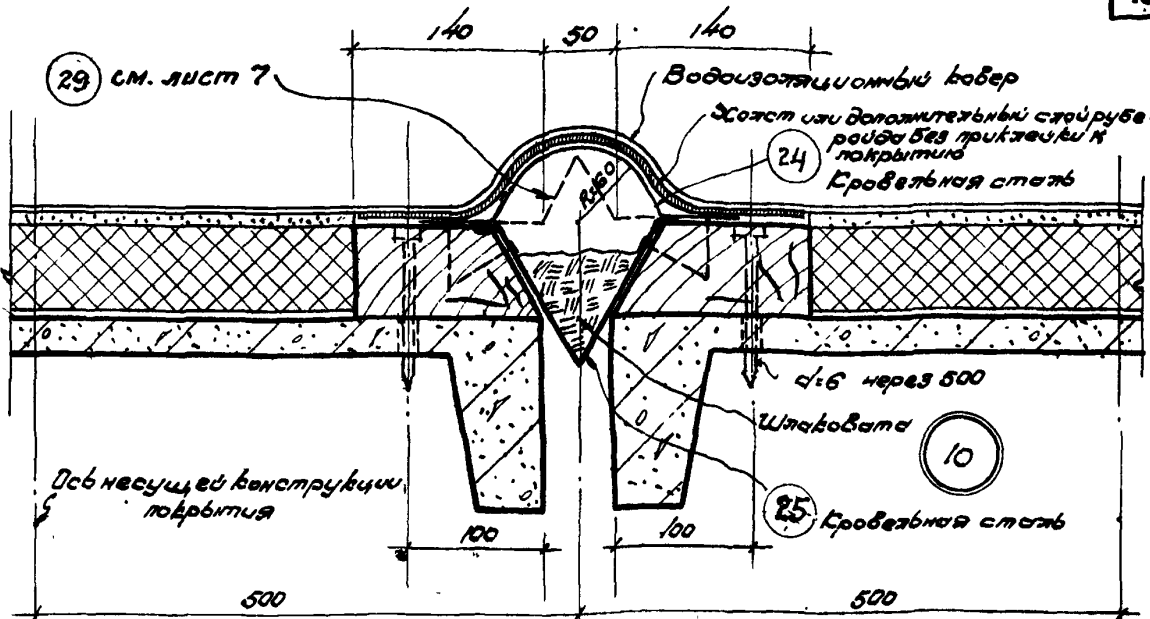

24

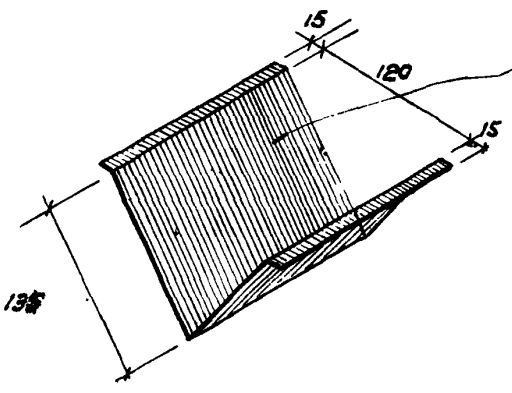
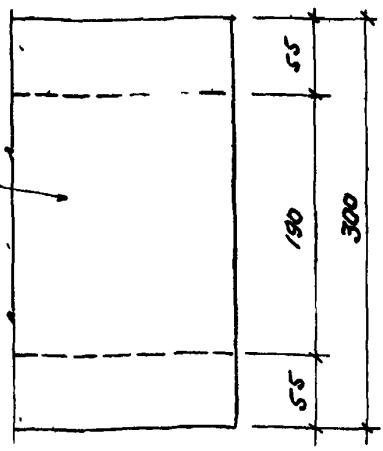

25

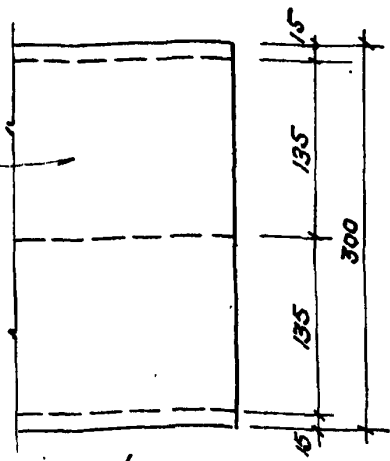

Изометрия и раскрытия фасонных элементов 24 и 25

941

ТД
1956

Деталь 10. Поперечный деформационный шов без разреза в водозащитном ковре бутеленных покрытиях и сборных железобетонных плит

ПК-02-21
Лист 4

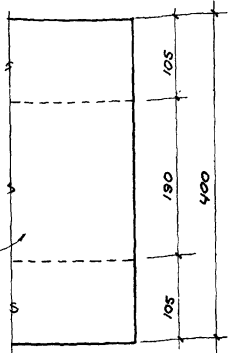
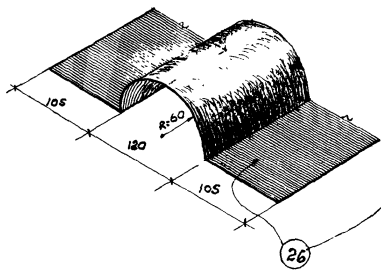
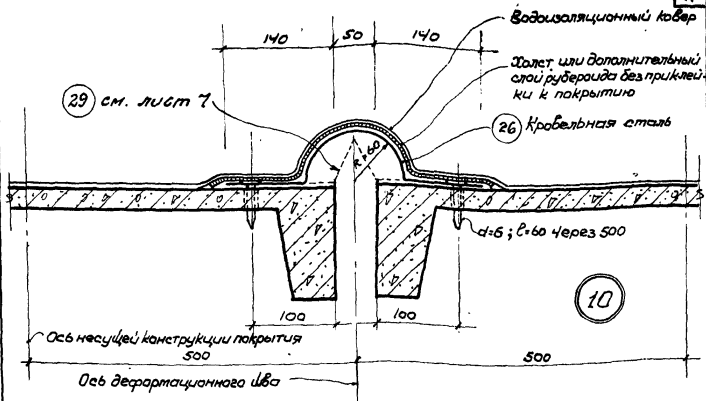

Аксонетрия и раскрой фасонного элемента 26

941

ТД
1956

Деталь 10. Поперечный деформационный шов без разрезки водоизоляционного ковра в неутепленных покрытиях из сборных железобетонных плит

лк-02-21
лист 5

Сборные армированные плиты

Водоизоляционный ковер

29 См. лист 7
Шляпбурная пробка через 500

$d=25; E=70$

Жолист или доп. цементный слой рубероида без приклейки в покрытие
Кровельная сталь
Глухарь $d=6; E=65$

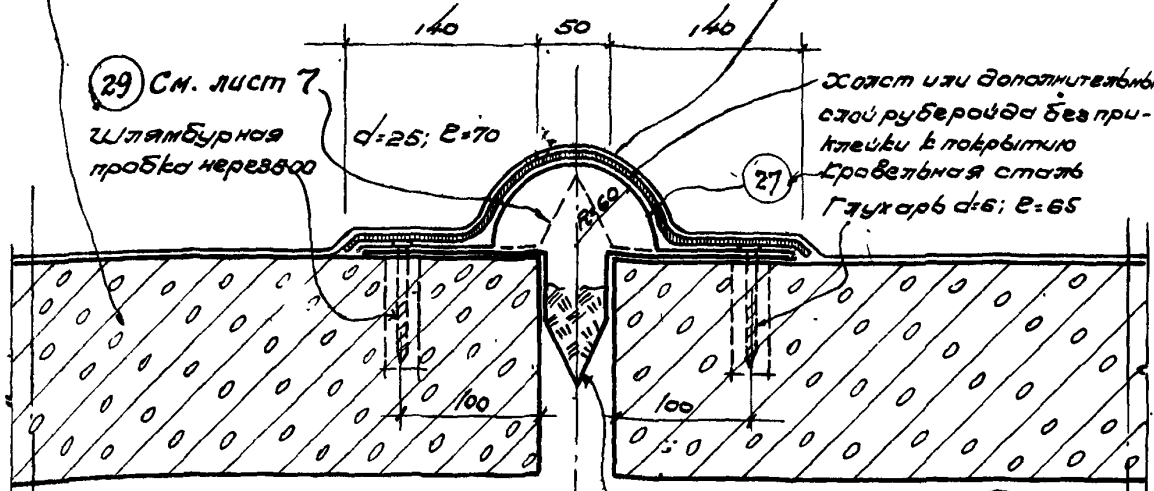

Ось несущей конструкции покрытия

28 Кровельная сталь

10

500

500

Ось деформационного шва

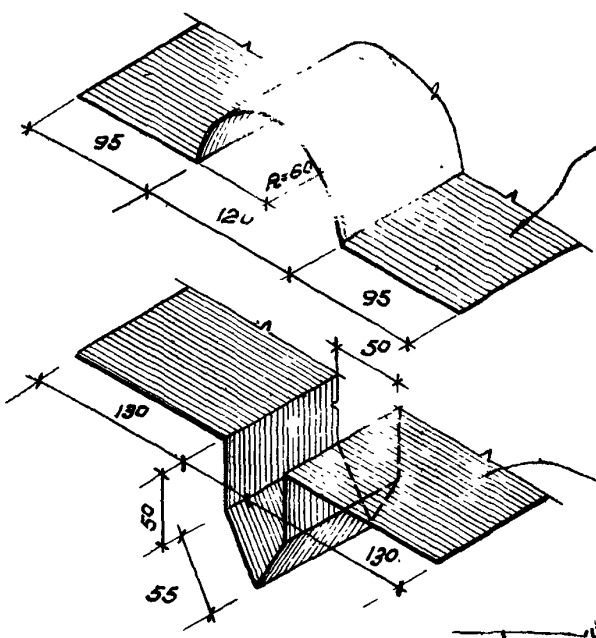

27

28

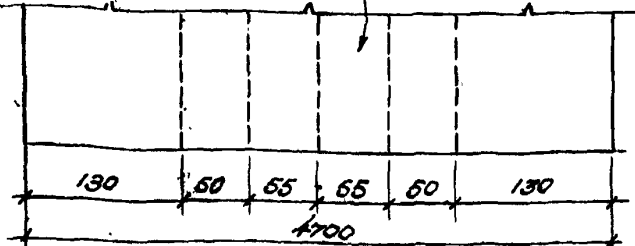
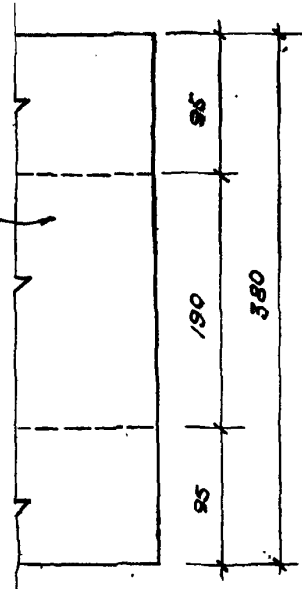

Конструкция и раскрой фасонных элементов 27 и 28

941

ТД
1956

Деталь 10. Поперечный деформационный шов без разреза водоизоляционного ковра в покрытиях из сборных армированных плит

МК-02-21

Лист 6

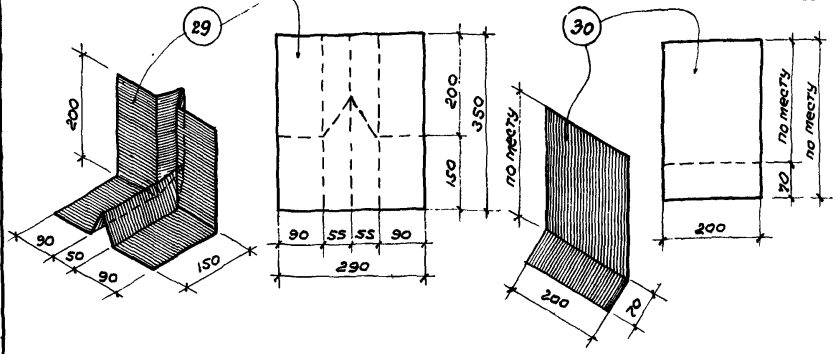

Аксонотрия и раскрой элементов 29 и 30

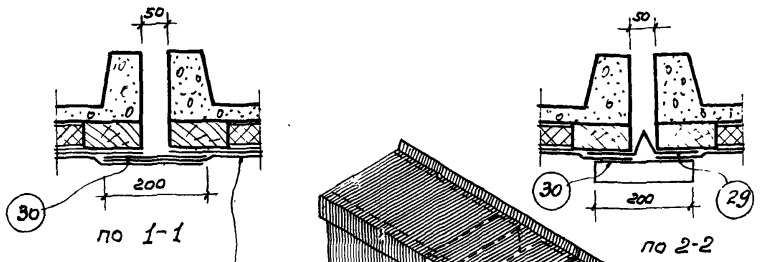

Кровельная сталь, см $\frac{23}{6}$ ПК-02-35

Водозащитный ковер

Утеплитель

Щель между 24 и 29 заделать асфальтом

24 ст. лист 4

25 ст. лист 4

23

941



Деталь 23 Сопряжение фронных элементов из кровельной стали в месте пересечения нижнего борта фронаря поперечным деформационным швом, выполняется без разреза водозащитного ковра

ПК-02-21

Лист 7

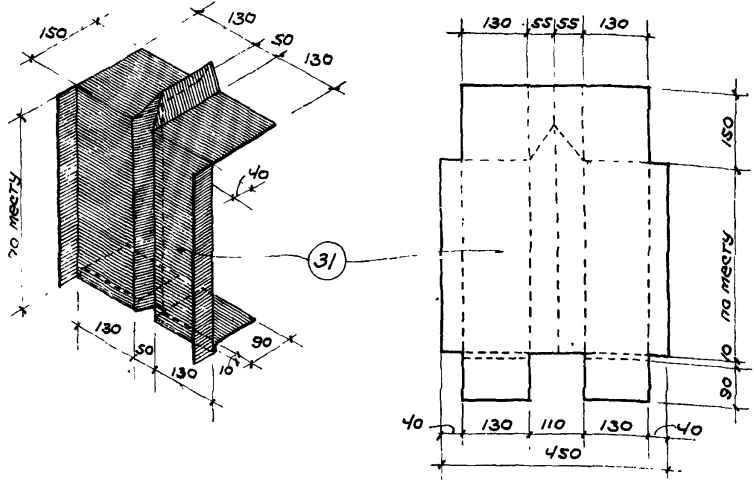
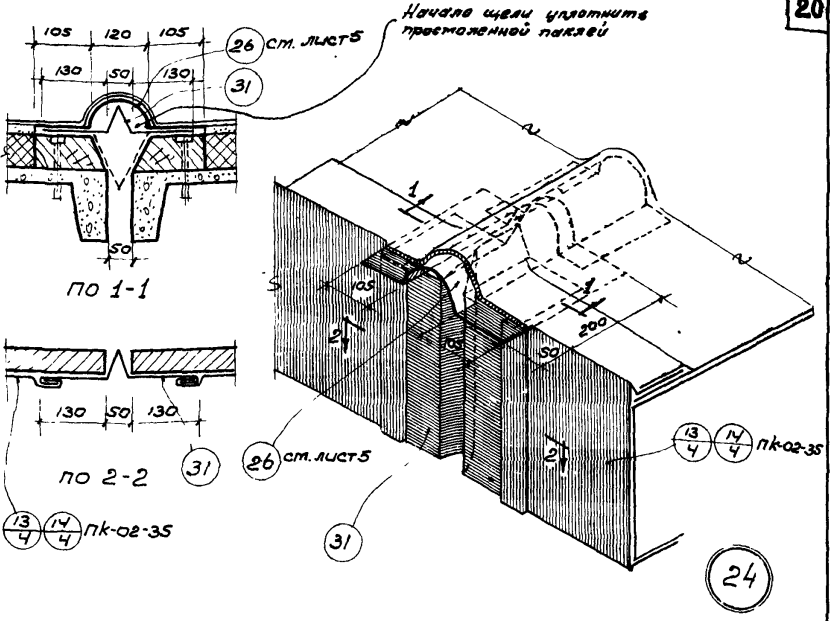

Аксонометрия и раскрой элемента 31

941

ТД
1956

Деталь 24. Сопряжение фрононных элементов из кровельной стали в месте пересечения карниза фронона поперечным деформационным швом, выполненный без разрезки водозащитного ковра.

ПК-02-21
Лист 8

Сборная бетонная парапетная плита

21

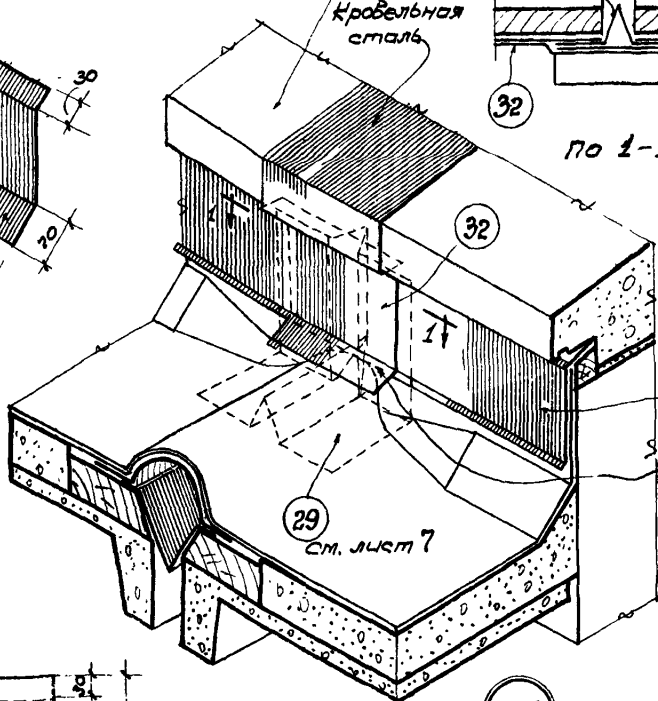
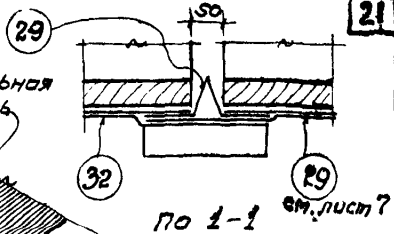
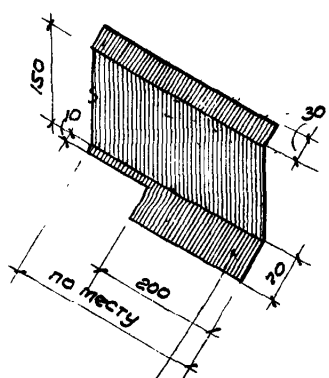

Щель между
24 и 29
заполнить
асфальтом

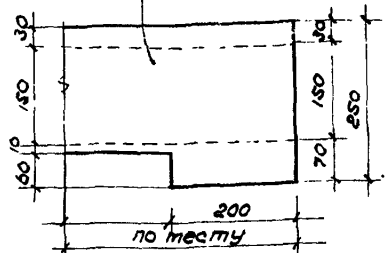

Аксонометрия и раскрой
элемента 32

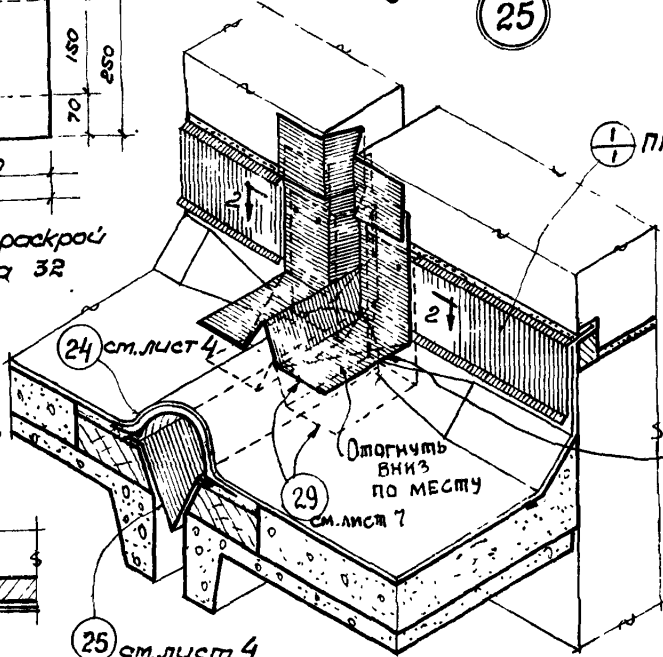

Щель между
24 и 29
заполнить
асфальтом

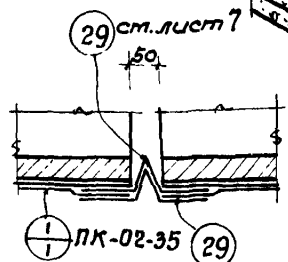

по 2-2
29 см. лист 7
25 см. лист 4

27

Э.И.

ТД
1956

Детали

Сопряжение фасонных элементов из кровельной стали в местах притыкания деформационного шва без разрезки водозащитного ковра к парапетной стене и к стене повышенного пролета здания

ПК-02-21

лист 9

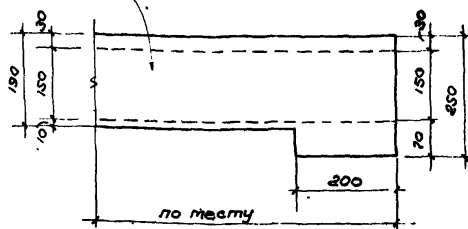
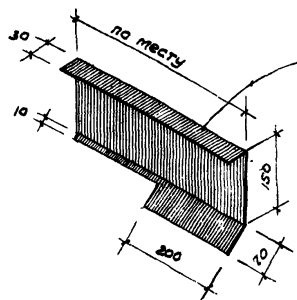
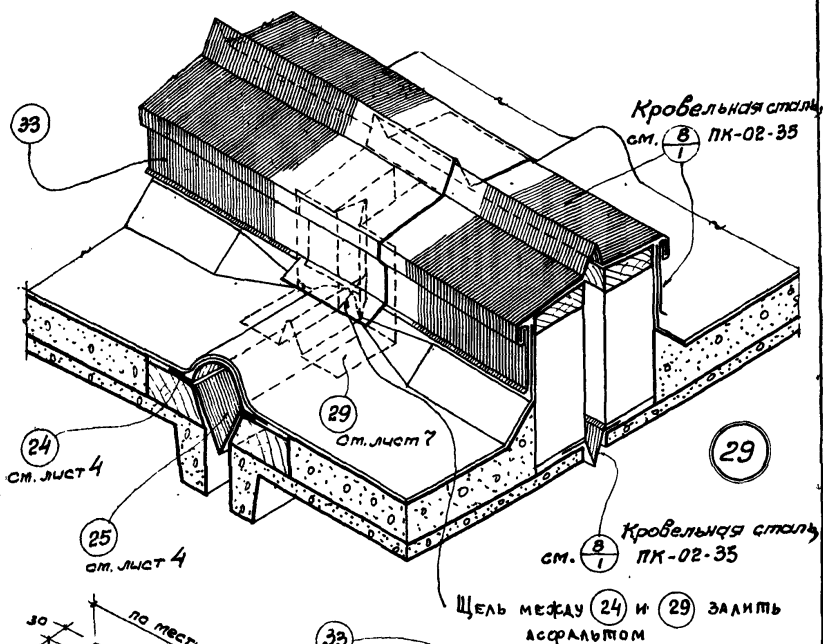

Аксонметрия и раскрой элемента 33

341

ТА
1956

Деталь 29 Сопряжение фронных элементов из кровельной стали в месте взаимного пересечения поперечного декоративного шва, выполняемого без разрезки водонепроницаемого ковра, с продольным швом.

ПК-02-21

Лист 10

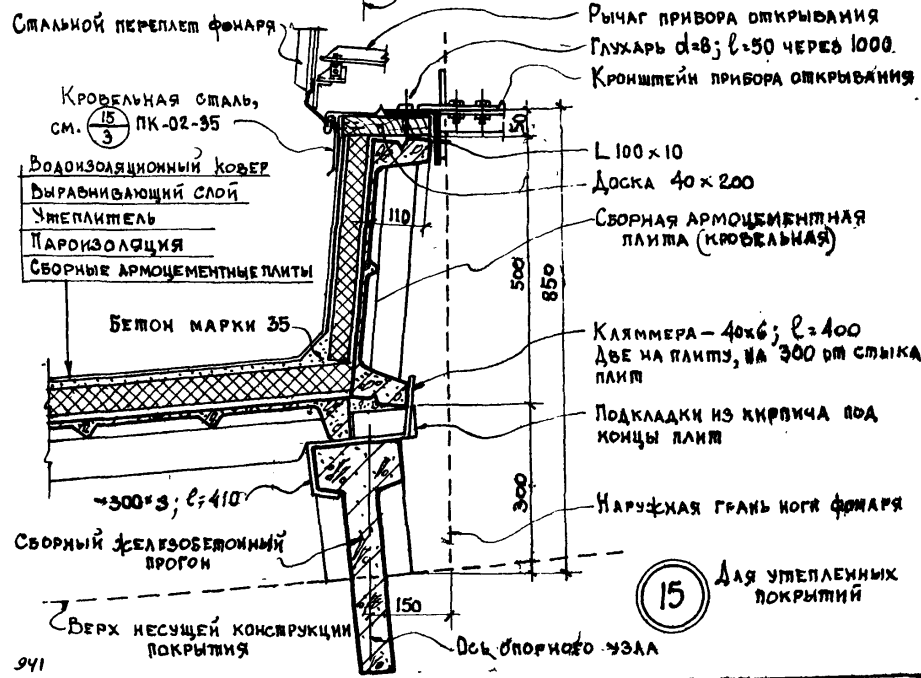
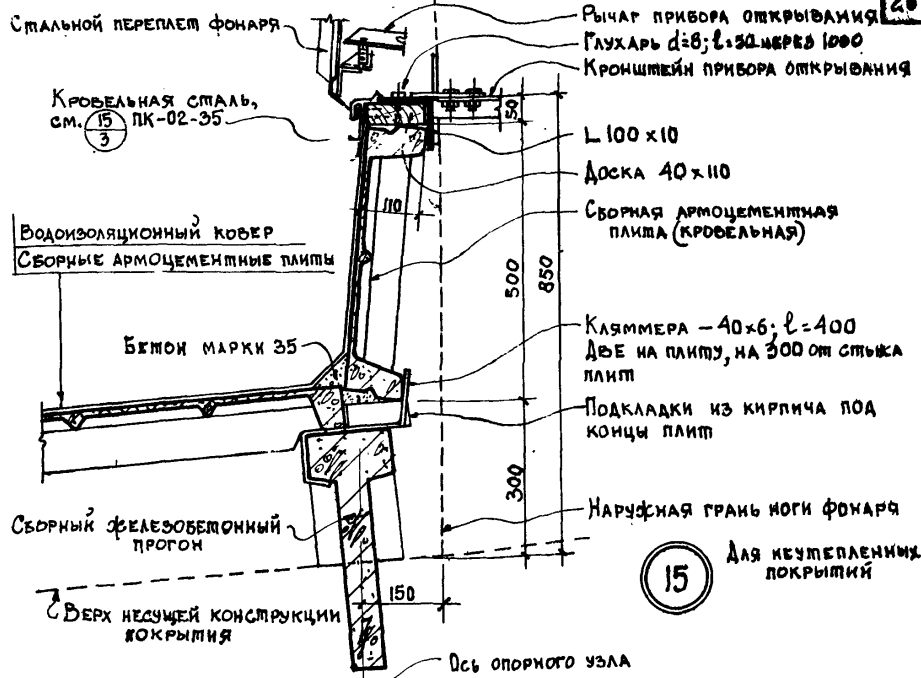

941

ТА 1956

Деталь 15. Нижний борт П-образного фонаря из сборных армированных кровельных плит длиной 3 м (в покрытиях по сборным железобетонным прогонам).

ПК-02-21

Лист II

СТАЛЬНОЙ ПЕРЕПЛЕТ
ФОНАря

КРОВЕЛЬНАЯ СТАЛЬ
СМ. (15/3) ПК-02-35

ВОДОИЗОЛЯЦИОННЫЙ КОВЕР
СВОРНЫЕ АРМОЦЕМЕНТНЫЕ
ПЛИТЫ

Доска 25
КЛАССМЕРА-25x3
ЧЕРЕЗ 2000

-300x3; l=370

СВОРНЫЙ СТРУНОВЕЩОН-
НЫЙ ПРОГОН

РЫЧАГ ПРИБОРА ОТКРЫВАНИЯ
ГЛУХАРЬ d=8; l=50 ЧЕРЕЗ 1000

КРОНШТЕЙН ПРИБОРА ОТКРЫВАНИЯ

L100x10;
ДОСКА 40x110

СВОРНАЯ АРМОЦЕМЕНТНАЯ
ПЛИТА (КРОВЕЛЬНАЯ)

-50x3; l=150

L200x16; l=150

НАРУЖНАЯ ГРАНЬ НОГИ
ФОНАря

(15) ДЛя НЕУТЕПЛЕННЫХ
ПОКРЫТИЙ

ВЕРХ НЕСУЩЕЙ КОНСТРУКЦИИ
ПОКРЫТИЯ

СТАЛЬНОЙ ПЕРЕПЛЕТ
ФОНАря

КРОВЕЛЬНАЯ СТАЛЬ,
СМ. (15/3) ПК-02-35

ВОДОИЗОЛЯЦИОННЫЙ КОВЕР
ВЫРАВНИВАЮЩИЙ СЛОЙ
УТЕПЛИТЕЛЬ
ПАРОИЗОЛЯЦИЯ

СВОРНЫЕ АРМОЦЕМЕНТНЫЕ
ПЛИТЫ

БЕТОН МАРКИ 35

-300x3; l=370
СВОРНЫЙ
СТРУНОВЕЩОН-
НЫЙ ПРОГОН

ВЕРХ НЕСУЩЕЙ
КОНСТРУКЦИИ ПОКРЫТИЯ

РЫЧАГ ПРИБОРА ОТКРЫВАНИЯ
ГЛУХАРЬ d=8; l=50 ЧЕРЕЗ 1000

КРОНШТЕЙН ПРИБОРА ОТКРЫВАНИЯ

L100x10;
ДОСКА 40x150

СВОРНАЯ АРМОЦЕМЕНТНАЯ
ПЛИТА (КРОВЕЛЬНАЯ)

-50x3; l=150

L200x16; l=150

НАРУЖНАЯ ГРАНЬ НОГИ
ФОНАря

(15) ДЛя УТЕПЛЕННЫХ
ПОКРЫТИЙ

941

ТА
1956

Деталь 15. НИЖНИЙ БОРТ П-ОБРАЗНОГО ФОНАря ИЗ СВОРНЫХ АРМОЦЕМЕНТНЫХ КРОВЕЛЬНЫХ ПЛИТ ДЛИНОЙ 3М (В ПОКРЫТИЯХ ПО СВОРНЫМ СТРУНОВЕЩОННЫМ ПРОГОНАМ)

ПК-02-21

Лист 12

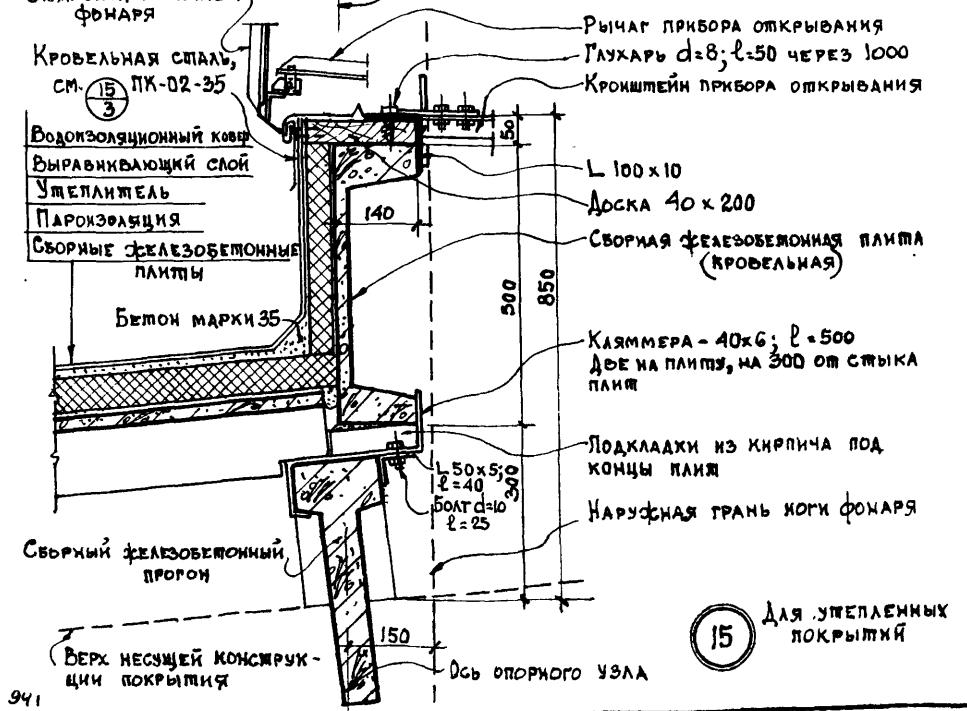
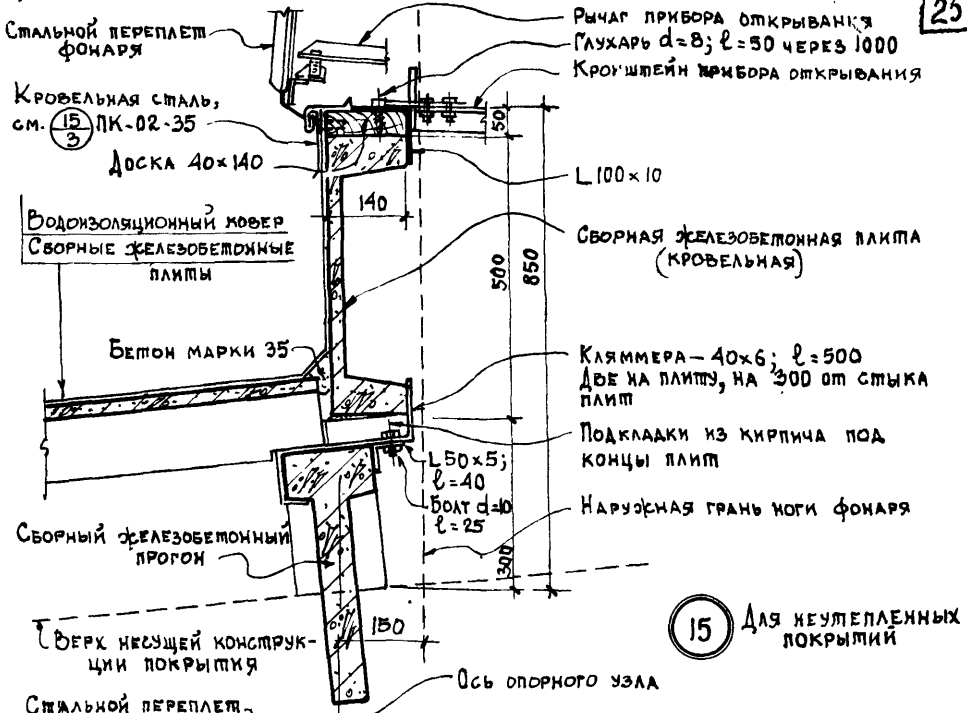

941

	ДЕТАЛЬ 15. Нижний борд П-образного фонаря из сборных железобетонных кровельных плит длиной 3м в покрытиях по сборным железобетонным прогонам	ПК-02-21
	Лист	13

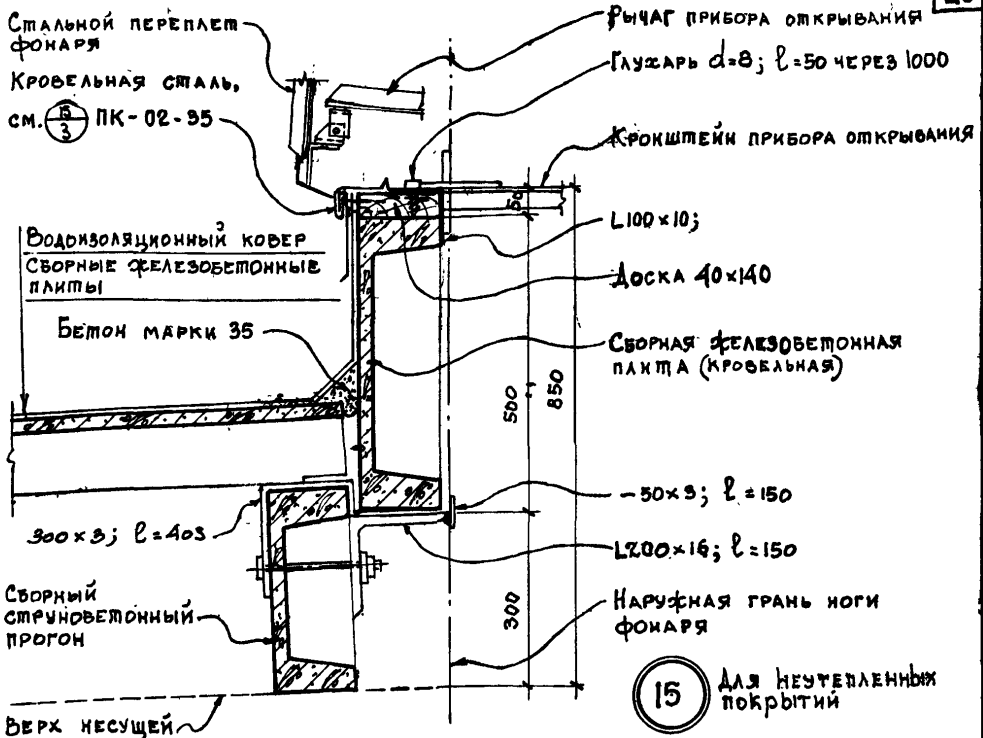

Верх несущей конструкции покрытия

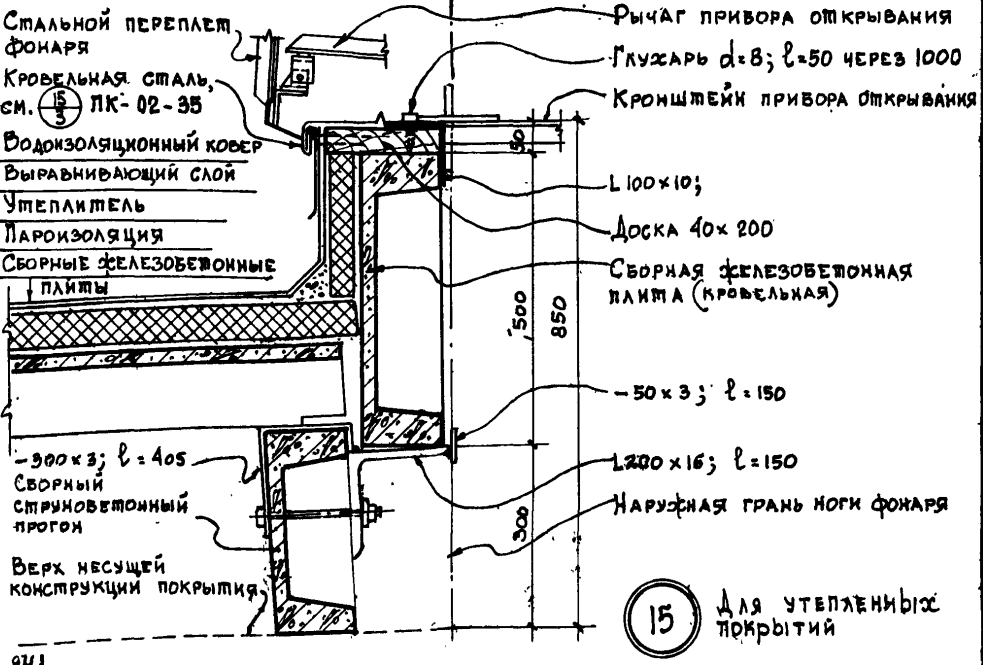

941

ГД
1956

Деталь 15. Нижний ворт П-образного фонаря из сборных железобетонных кровельных плит длиной 3м (в покрытиях по сборным стальной прогонам)

ПК-02-21

Лист 4

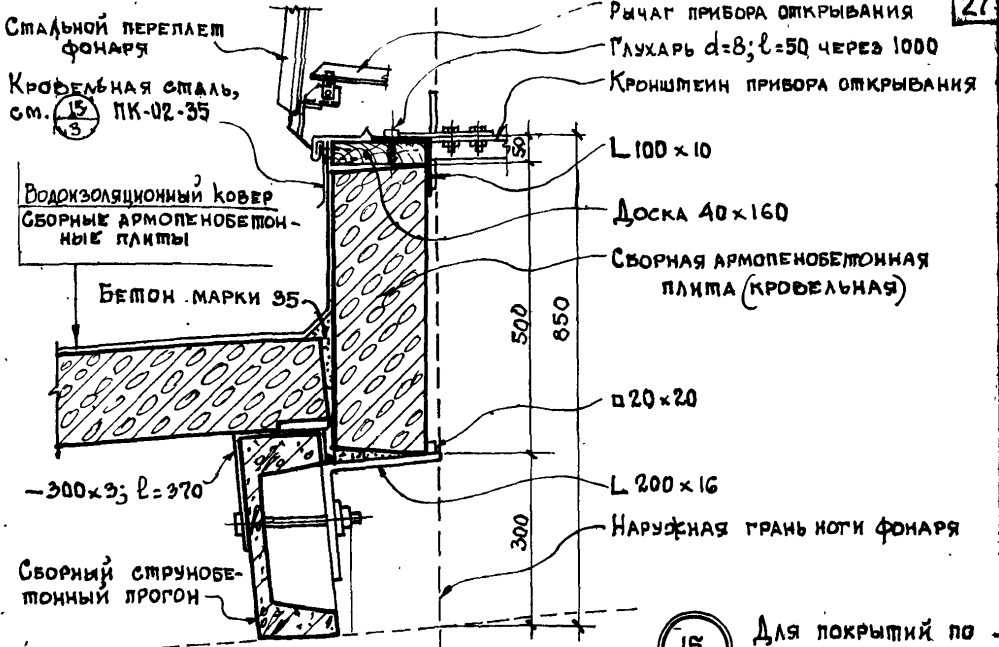

15

Для покрытий по сборным струнобетонным прогонам

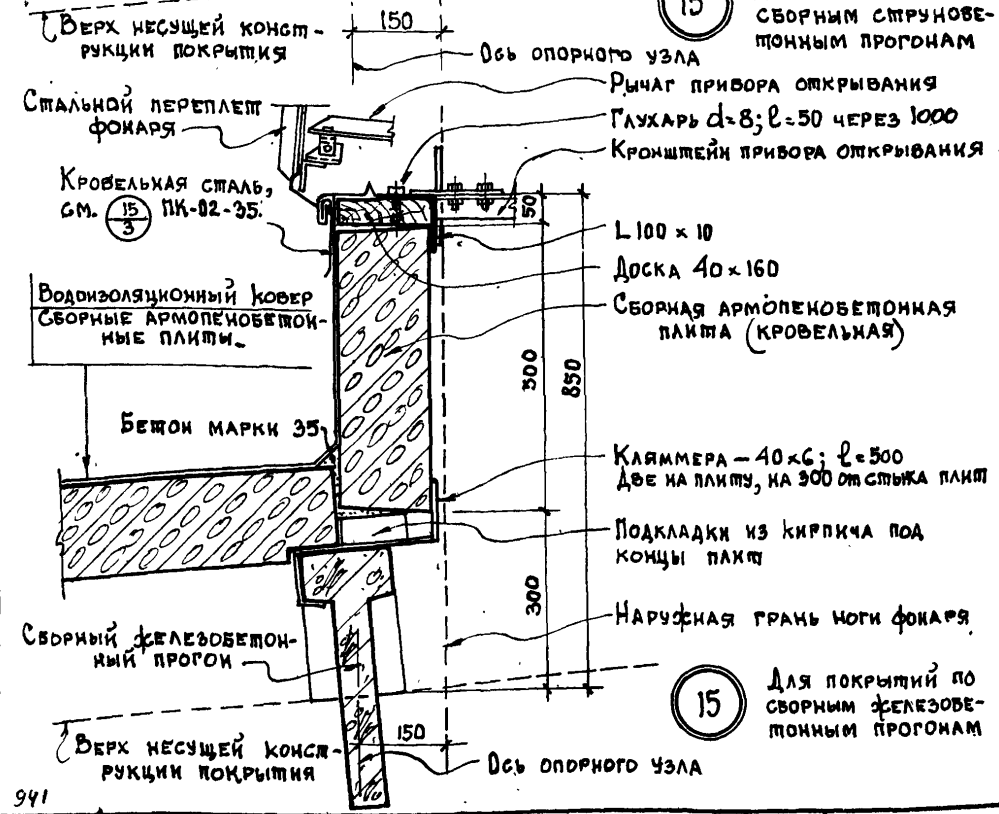

15

Для покрытий по сборным железобетонным прогонам

941

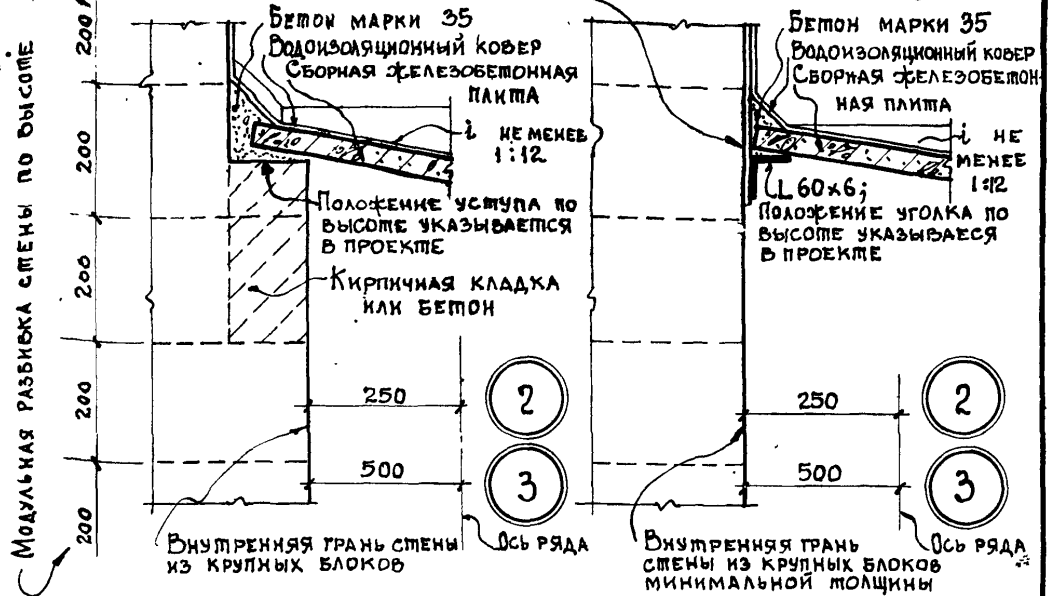

Примечание. Уступ в продольных стенах у основания парапета или подвеска уголка для опирания ендовных плит на продольные стены, выполняемые из крупных блоков, должны быть сделаны на такой высоте, чтобы обеспечить поперечный уклон пристенных ендовных плит не менее 1:12 и минимальные размеры набетонки в ендове и на уступе стены. В случаях, когда уступ в блочной стене по проекту оказывается менее чем на 400мм ниже уровня прилегающих плит покрытия, допускается повышение уступа кирпичной кладкой или бетоном на месте, причем отметка уступа указывается в проекте.

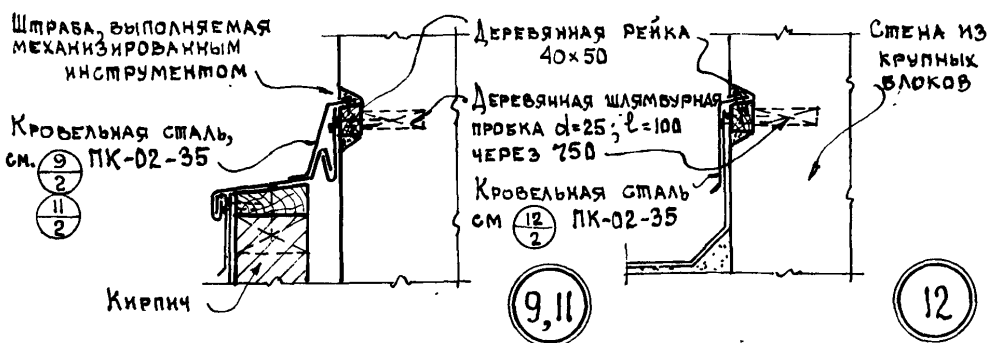

Примечание: Заделка рулонного ковра и фасонных элементов из кровельной стали в штробы, устраиваемые в стенах из крупных блоков с помощью механизированного инструмента, производится параллельно покрытию, без применения специальных блоков с четвертями.

941

ТД 1956	Детали 2 и 3. Ендовы у продольных стен из крупных блоков. Детали 9, 11 и 12. Продольный и поперечный деформационные швы и ендрва у стены повышенного пролета здания при заделке ковра в штробу.	ПК-02-21
		Лист 16

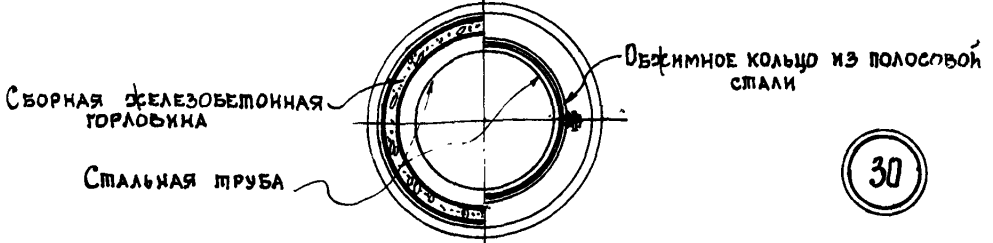
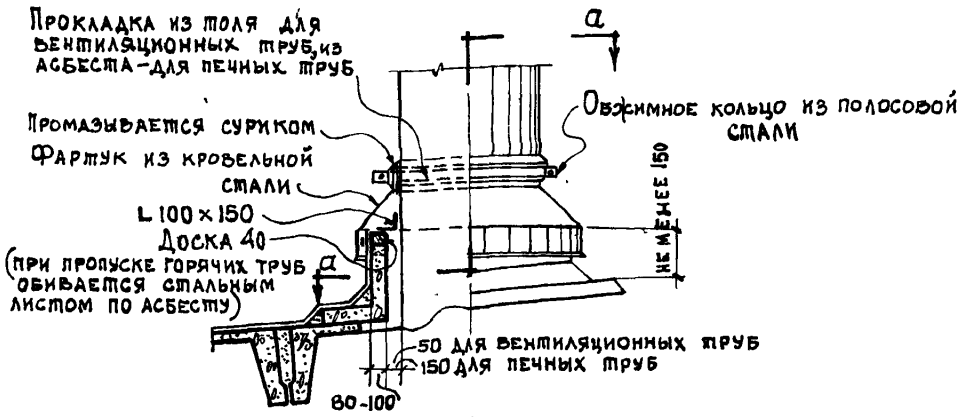

По а-а

Деталь пропуска стальных вентиляционных или печных труб через железобетонные покрытия



По б-б

Деталь пропуска деревянных вентиляционных труб через железобетонные покрытия

Примечания: 1. В покрытиях из сборных железобетонных плит размером 3,0 x 0,5 м и 1,5 x 1,5 м участок вокруг трубы и торловина выполняются из монолитного железобетона.
 2. Детали даны для случаев, когда трубы не опираются на покрытие.

Диаметр сечения крюка делается по расчету

Узел "А"

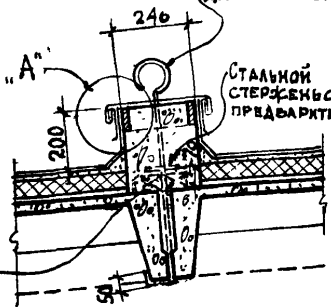

32

СТАЛЬНОЙ СТЕРОЖЕНЬ $d=26$; $l=100$ ПРЕДВАРИТЕЛЬНО ПРИВАРЕННЫЙ

Узел "А"

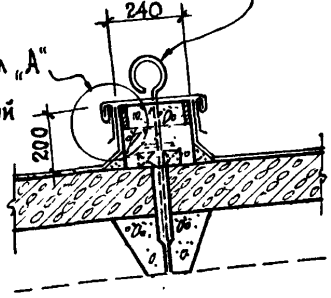

33

Подкладки из кирпичного боя

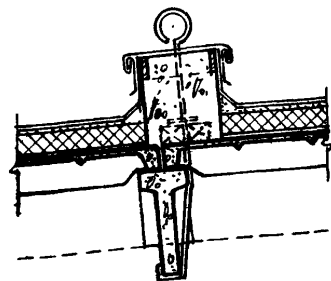

34

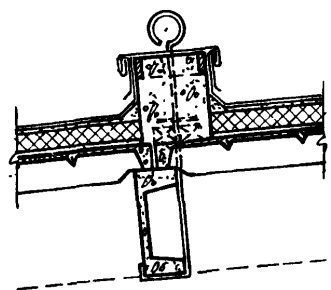

35

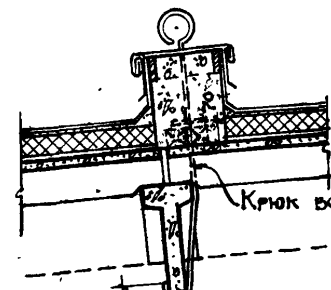

36

Крюк вставляется в шов между плитами

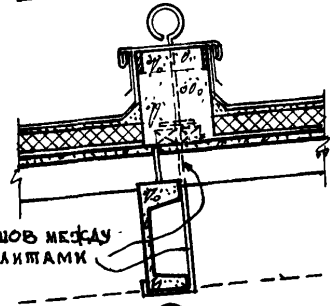

37

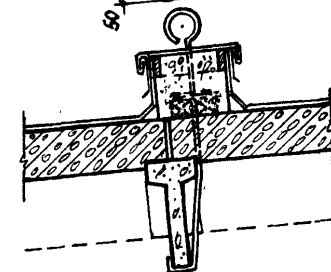

38

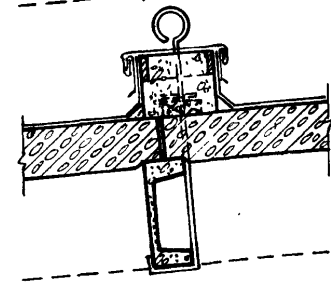

39

Колпак из кровельной стали

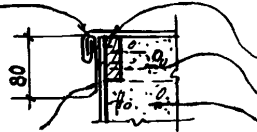

Фартук из кровельной стали

Рамка 240x240 из реек 25x70
СКОБА ДЛЯ ЗААНКЕРИВАНИЯ
БЕТОННАЯ ТУМБА

941 Узел "А"

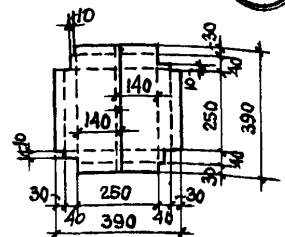

РАСКРОЙ КОЛПАКА ДЛЯ ТУМБ

ПРИМЕЧАНИЕ: При отсутствии утеплителя бетонная тумба делается высотой 200 мм от ковра

РАЗМЕРЫ ПЕРЕЛЕТОВ

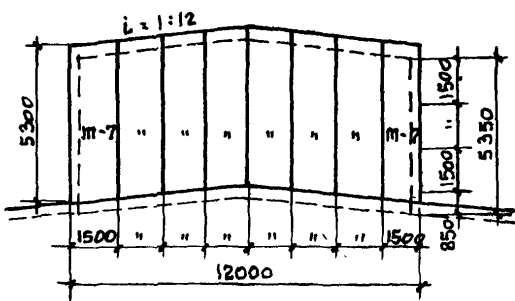
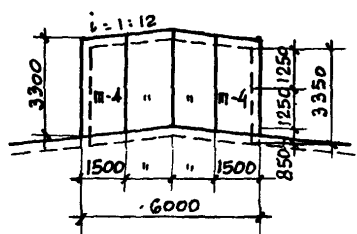
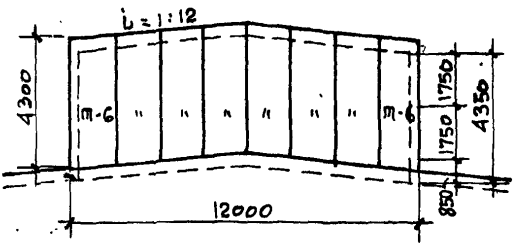
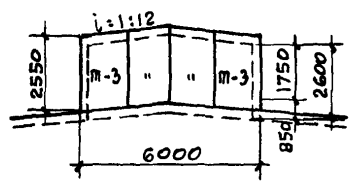
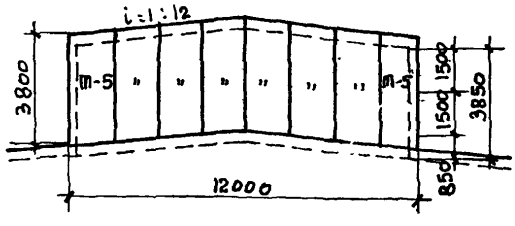
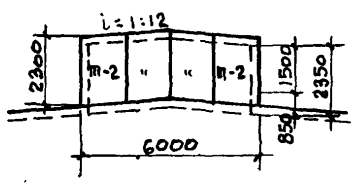
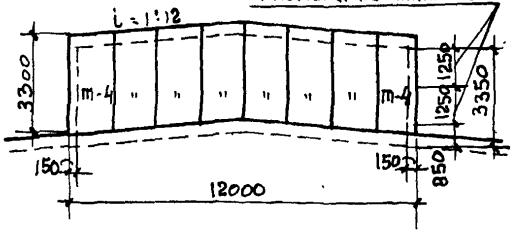
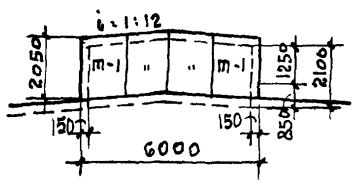

МОНТАЖНЫЕ СХЕМЫ ТОРЦОВЫХ СТЕН ФОНАРЕЙ

ПРИМЕЧАНИЕ. ПУНКТИРОМ ПОКАЗАНО ОЧЕРТАНИЕ НЕСУЩИХ КОНСТРУКЦИЙ

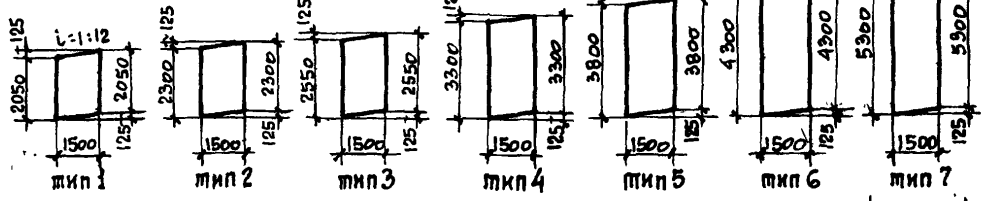

ТИПОРАЗМЕРЫ АСБЕСТО-ДЕРЕВЯННЫХ ПЛИТ ДЛЯ ТОРЦОВЫХ СТЕН ФОНАРЕЙ

941

ТД
1956

МОНТАЖНЫЕ СХЕМЫ ЗАПОЛНЕНИЯ ТОРЦОВЫХ СТЕН ФОНАРЕЙ АСБЕСТОДЕРЕВЯННЫМИ ПЛИТАМИ (ПРИМЕРЫ)

ЛК-02-21
Лист 19

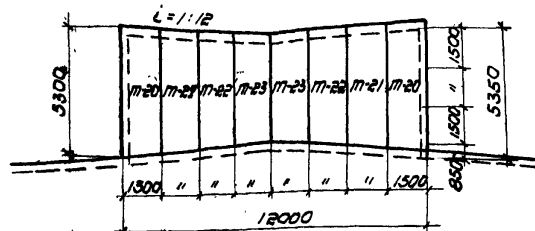
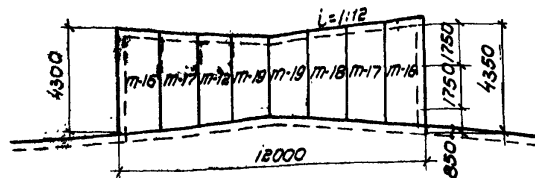
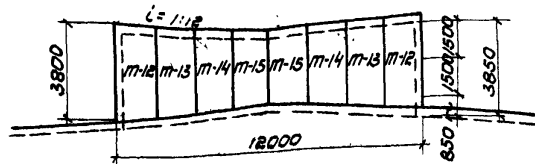
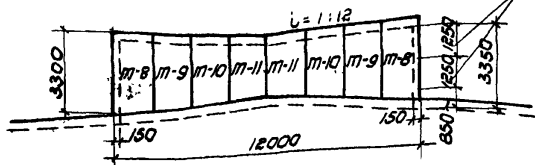

Монтажные схемы торцовых стен фонарей

Примечание: пунктиром показано очертание несущих конструкций

3300	3050	2800	2550	3800	3550	3300	3050	4300	4050	3800	3550	5300	5050	4800	4550	185	185	3050	2800	2550	2300	3550	3300	3050	2800	4050	3800	3550	3300	5050	4800	4550	4300			
NN																1500														8,9,10,11	12,13,14,15		15,17,18,19		20,21,22,23	
типоб: 8,9,10,11; 12,13,14,15; 16,17,18,19; 20,21,22,23																																				

Типоразмеры асбестодревянных плит для торцовых стен фонарей

941

ТД
1956

Перечень серий раздела ПК-02
"Детали покрытий бесчердачных
зданий с рулонной кровлей"

Приложение № 1
к серии
ПК-02-21

33

Наименование серии	Шифр серии	Разработана взамен серии ТД-1953г.
Указания по применению деталей покрытий бесчердачных зданий с рулонной кровлей. Материалы для проектирования	ПК-02-21	ПК-02-01
Детали неутепленных покрытий с крупнопанельными железобетонными плитами и рулонной кровлей	ПК-02-22	ПК-02-09
Детали утепленных покрытий с круп- нопанельными железобетонными пли- тами и рулонной кровлей	ПК-02-23	ПК-02-10
Детали утепленных покрытий с круп- нопанельными армопенобетонными плитами и рулонной кровлей	ПК-02-24	
Детали неутепленных покрытий со сборными армоцементными плитами и рулонной кровлей /по сборным желе- зобетонным прогонам/	ПК-02-25	ПК-02-04
Детали неутепленных покрытий со сборными армоцементными плитами и рулонной кровлей /по сборным струнобетонным прогонам/	ПК-02-26	ПК-02-04
Детали утепленных покрытий со сбор- ными армоцементными плитами и ру- лонной кровлей /по сборным железобетонным прогонам/	ПК-02-27	ПК-02-05
Детали утепленных покрытий со сбор- ными армоцементными плитами и ру- лонной кровлей /по сборным струнобе- тонным прогонам/	ПК-02-28	ПК-02-05
Детали неутепленных покрытий со сборными железобетонными плитами и рулонной кровлей /по сборным же- лезобетонным прогонам/	ПК-02-29	ПК-02-02
Детали неутепленных покрытий со сборными железобетонными плитами и рулонной кровлей /по сборным струнобетонным прогонам/	ПК-02-30	ПК-02-02

Детали утепленных покрытий со сборными железобетонными плитами и рулонной кровлей /по сборным железобетонным прогонам/

ПК-02-31

ПК-02-03

Детали утепленных покрытий со сборными железобетонными плитами и рулонной кровлей /по сборным струнобетонным прогонам/

ПК-02-32

ПК-02-03

Детали утепленных покрытий со сборными армопенобетонными плитами и рулонной кровлей /по сборным железобетонным прогонам/

ПК-02-33

ПК-02-06

Детали утепленных покрытий со сборными армопенобетонными плитами и рулонной кровлей /по сборным струнобетонным прогонам/

ПК-02-34

ПК-02-06

Фасонные элементы из кровельной стали для покрытий с рулонной кровлей

ПК-02-35

ПК-02-13

Детали установки воронок для внутреннего водостока в покрытиях с рулонной кровлей

ПК-02-36

ПК-02-14

1. В данном приложении приводятся теплотехнические и весовые показатели ограждающих конструкций для типов покрытий, приведенных в разделе ПК-02.

2. Показатели составлены применительно к различным видам утеплителей с учетом стандартных размеров толщины плитных утеплителей.

3. При составлении показателей для всех типов покрытий принято:

а/ водоизоляционный ковер назначается в проекте в соответствии с п.12 раздела УП Т.У. на производство и приемку общестроительных и монтажных работ.

В таблицах показателей толщина ковра принята 10 мм, вес ковра - 10 кг/м^2 , $\lambda = 0,20 \text{ ккал/м час град}$;

б/ выравнивающий слой /стяжка/ - асфальтовый толщиной 15 мм, $\gamma = 1800 \text{ кг/м}^3$, $\lambda = 0,65 \text{ ккал/м час град}$;



в/ пароизоляция - обмазочная /битумом/ толщиной 2 мм весом 2 кг/м^2 , $\lambda = 0,25 \text{ ккал/м час град}$.

Примечание. Покрытия с утеплителем из термиза, с армопенобетонными плитами, а также все типы неутепленных покрытий приняты без выравнивающего слоя.

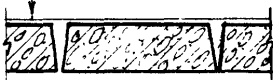
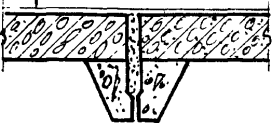
4. При теплотехнических расчетах следует учитывать, что по степени массивности все типы покрытий, приведенные в разделе ПК-02, относятся к разряду легких, так как величина характеристики их тепловой инерции меньше 4,0

1	2	3	4	5	6	7	8	9	
4.	УТЕПЛЕННЫЕ ПОКРЫТИЯ ИЗ СБОРНЫХ АРМОПЕНОБЕТОННЫХ ПЛИТ (СЕРИЯ ПК-02-23 И ПК-02-34) Водонепроницаемый ковер Сборные армопенобетонные плиты 	ПЕНОБЕТОН	750	0,23					36
			"	"					
			"	"	140	0,86		126	
			"	"	160	0,95		137	
5.	УТЕПЛЕННЫЕ ПОКРЫТИЯ ИЗ СБОРНЫХ АРМОПЕНОБЕТОННЫХ КРУПНОПАНЕЛЬНЫХ ПЛИТ (СЕРИЯ ПК-02-24) Водонепроницаемый ковер Сборные армопенобетонные крупнопанельные плиты 	ПЕНОБЕТОН	750	0,23	100	0,68		160	
			"	"	120	0,77		175	
			"	"	140	0,86		191	
			"	"	160	0,95		206	

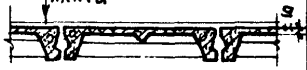
Б. НЕУТЕПЛЕННЫЕ ПОКРЫТИЯ

Ж/п п/п	Тип покрытия	Общее сопротивление теплопередаче R_0		Вес 1 м^2 покрытия кг
		$\frac{\text{М}^2 \text{ ЧАС ГРАД}}{\text{ККАЛ}}$		
1	2	3		4
6.	НЕУТЕПЛЕННЫЕ ПОКРЫТИЯ ИЗ СБОРНЫХ ЖЕЛЕЗОБЕТОННЫХ КРУПНОПАНЕЛЬНЫХ ПЛИТ (СЕРИЯ ПК-02-22) Водонепроницаемый ковер Сборные железобетонные крупнопанельные плиты 	0,29		155
7.	НЕУТЕПЛЕННЫЕ ПОКРЫТИЯ ИЗ СБОРНЫХ АРМОЦЕМЕНТНЫХ ПЛИТ (СЕРИЯ ПК-02-25 И ПК-02-26) Водонепроницаемый ковер Сборные армоцементные плиты 	0,28		70
8.	НЕУТЕПЛЕННЫЕ ПОКРЫТИЯ ИЗ СБОРНЫХ ЖЕЛЕЗОБЕТОННЫХ ПЛИТ (СЕРИЯ ПК-02-29 И ПК-02-30) Водонепроницаемый ковер Сборные железобетонные плиты 	0,29		110

А. УТЕПЛЕННЫЕ ПОКРЫТИЯ

37

№ п/п	Тип покрытия	Утеплитель					Общее сопротивление теплопередаче, Ккал/м ² ·ч	Вес м ² покрытия			
		Наименование	Объемный вес, кг/м ³	Коеф. теплопроводности, ккал/м·ч·степ.С	Толщина слоя, мм	Теплостойкость, Ккал/м ² ·ч		В сборных частях, кг	Армоцементных панелей, кг	Ф.б. армированных панелей, кг	
1	2	3	4	5	6	7	8				
1.	Утепленные покрытия из железобетонных крупнопанельных плит (серия ПК-02-23) Водонепроницаемый ковер Выравнивающий слой Утеплитель Паронепроницающая Железобетонные крупнопанельные плиты	Минераловатные плиты	400	0.11	30	0.60	150	110	195		
		"	"	"	50	0.78	160	120	205		
		Леносиликатные (пеностекольные) плиты	400	0.13	60	0.79	165	125	210		
		"	"	"	80	0.95	170	130	215		
		"	"	"	100	1.10	180	140	225		
		"	"	"	120	1.25	185	145	230		
		"	"	"	500	0.15	60	0.73	170	130	215
		"	"	"	"	"	80	0.86	180	140	225
		"	"	"	"	"	100	1.00	190	150	235
		"	"	"	"	"	120	1.13	200	160	245
		"	"	"	600	0.18	60	0.66	175	135	220
		2.	Утепленные покрытия из сборных армоцементных плит (серия ПК-02-27 и ПК-02-28) Водонепроницаемый ковер Выравнивающий слой Утеплитель Паронепроницающая Сборные армоцементные плиты	Легкий бетон с отходами асбестоцементного производства	450	0.10	60	0.93	165	125	210
"	"			"	80	1.13	175	135	220		
"	"			"	100	1.33	185	145	230		
"	"			"	120	1.53	195	155	235		
Плиты асбестоцементные термозоляционные	250			0.06	15	0.58	145	105	185		
"	"			"	30	0.83	145	105	190		
"	"			"	30	0.70	150	110	195		
Фибролит	350			0.12	50	0.75	155	115	200		
"	"			"	70	0.91	165	125	210		
"	"			"	100	1.16	175	135	220		
"	"			"	450	0.15	50	0.66	160	120	205
"	"			"	"	"	70	0.80	170	130	215
3.	Утепленные покрытия из сборных железобетонных плит (серия ПК-02-31 и ПК-02-32) Водонепроницаемый ковер Выравнивающий слой Утеплитель Паронепроницающая Сборные железобетонные плиты	Древесноволокнистые плиты	150	0.05	12.5	0.58	140	100	185		
		"	"	"	20	0.73	140	100	185		
		"	"	"	25	0.83	145	105	190		
		"	"	"	40	1.13	145	105	190		
		"	"	"	250	0.065	12.5	0.52	140	100	185
		"	"	"	20	0.64	145	105	190		
		"	"	"	"	"	25	0.71	145	105	190
		"	"	"	"	"	40	0.95	150	110	195
		Фиброэлюминозные плиты	380	0.11	60	0.88	160	120	205		
		"	"	"	70	0.97	165	125	210		
		"	"	"	425	0.13	60	0.79	165	125	210
		"	"	"	"	"	70	0.87	170	130	215
Порфоплиты	250	0.06	30	0.83	145	105	190				
"	"	"	50	1.16	150	110	195				
Термиз (без стяжки)	550	0.17	30	0.48	130	90	175				
"	"	"	"	"	60	0.65	145	105	190		
"	"	"	"	"	90	0.83	160	120	205		
"	"	"	700	0.21	30	0.44	135	95	175		
"	"	"	"	"	60	0.59	155	115	200		
"	"	"	"	"	90	0.73	175	135	220		