

МИНИСТЕРСТВО СТРОИТЕЛЬСТВА ПРЕДПРИЯТИЙ
НЕФТНОЙ И ГАЗОВОЙ ПРОМЫШЛЕННОСТИ

УДК 691.771-413
Группа Ж-34

"СОГЛАСОВАНО"

ЗАМ. НАЧАЛЬНИКА
В/О "СОЮЗГАЗПРОМСТРОЙ"



И.И. Петренко
И.И. ПЕТРЕНКО

12 1977г

"УТВЕРЖДАЮ"

ГЛАВНЫЙ ИНЖЕНЕР ГЛАВНОГО
ТЕХНИЧЕСКОГО УПРАВЛЕНИЯ

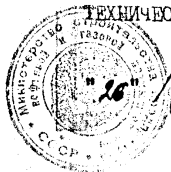

Е.М. Пеньковский
Е.М. ПЕНЬКОВСКИЙ

26 1978 г.

ПАНЕЛИ АЛЮМИНИЕВЫЕ КАРКАСНЫЕ
ДЛЯ СТЕН СТАПИЛИВАЕМЫХ ПРОИЗ-
ВОДСТВЕННЫХ ЗДАНИЙ

ТУ 102 - 190-78

(Введены впервые)

Срок введения с 01.12.78.

На срок до 01.12.85.

"СОГЛАСОВАНО"

ГЛАВНЫЙ ИНЖЕНЕР
"ГЛАВНЕФТЕГАЗПРОМСТРОЙ"
МАТЕРИАЛЫ

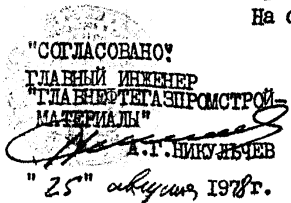

А.Г. Никульчев
А.Г. НИКУЛЬЧЕВ

25 августа 1978г.

ДИРЕКТОР ЭКБ



Н.С. Морозов
Н.С. МОРОЗОВ

30 ноября 1977г

ГЛАВНЫЙ КОНСТРУКТОР
ПРОЕКТА

И.Л. Орлов
И.Л. ОРЛОВ

30 ноября 1977г.

Продолжение на следующем листе/

Инв. № паза. Лист. и дата
Инв. № экз. Лист. и дата
Инв. № вкл. Лист. и дата

12

Продолжение титульного листа
ТУ 102-190-78

НАЧАЛЬНИК ГОСУДАРСТВЕННОЙ
ИНСПЕКЦИИ ПО КАЧЕСТВУ
СТРОИТЕЛЬСТВА

 С.А. ГОРНИКОВ

" 6 " XII 1977г

РУКОВОДИТЕЛЬ ТЕМЫ

 У.А. ОШХАН

" 29 " ноября 1977г.

ГЛАВНЫЙ ИНЖЕНЕР НОВОСИБИР-
СКОГО ЦКБ

В.Д. НОХРИН
телеграмма № 83/12.202
от 16 " ноября 1978 г

25/08-78-5

Уч. № 10	Лист № 1	Лист № 2	Лист № 3	Лист № 4	Лист № 5	Лист № 6	Лист № 7	Лист № 8	Лист № 9	Лист № 10
----------	----------	----------	----------	----------	----------	----------	----------	----------	----------	-----------

Настоящие технические условия распространяются на панели алюминиевые каркасные, предназначенные для стен отапливаемых производственных зданий объектов нефтяной и газовой промышленности, возводимых в отдаленных и труднодоступных районах СССР.

Не допускается применять панели для зданий, при эксплуатации которых может иметь место воздействие на конструкции щелочных сред.

Панели являются навесными негорюемыми конструкциями и могут применяться в зданиях II степени огнестойкости высотой до 15м, строящихся в районах I-У ветровых нагрузок /по СНиП II-6-74/.

Панели имеют несущий каркас из гнутых алюминиевых С-образных профилей. Наружная обшивка панелей выполняется:

- стенowych - из алюминиевых гофрированных листов;
- цокольных - из стальных листов;
- карнизных - из гладких алюминиевых листов.

Теплоизоляция осуществляется полужесткими минераловатными плитами марки "125" на синтетическом связующем.

Маркировка панелей состоит из буквенного и цифровых обозначений. Буквенные обозначения характеризуют конструкцию, назначение и материал панели; арабские цифры - номер по номенклатуре; римская цифра "У" обозначает панели, предназначенные для применения в IУ-У районах ветровой нагрузки.

Индексом "С" после арабских цифр обозначены панели "северного исполнения".

Например:

АСЦ I С-У - алюминиевая панель цокольная конструкции I

ТУ 102-190-78

Изм. Лист № докум. Подп. Дата

Констр. Проб.

Панели алюминиевые для стен отапливаемых производственных зданий

Лист	Лист	Листов
Б	3	35

И.контр. Утв.

ЭКА

Листы и дата

Листы и дата

Листы и дата

Листы и дата

Примечание: Панели, предназначенные для применения в I-III ветровых или снеговых районах, специального индекса не имеют.
Номенклатура панелей приведена в приложении 5.

I. Технические требования.

I.1. Панели должны соответствовать требованиям настоящих технических условий и проекту, разработанному ЭКБ по железобетону Миннефтегазстроя.

I.2. Все применяемые при изготовлении панелей материалы и крепежные изделия должны отвечать требованиям соответствующих стандартов, СНиПов и ТУ.

Качество материалов должно подтверждаться сертификатами и паспортами предприятий-поставщиков, а при их отсутствии - данными приемочных лабораторных испытаний. /Перечень материалов и полуфабрикатов, применяемых при изготовлении панелей и нормативных документов на них, приведен в приложении I/.

Замена материалов должна быть согласована с ЭКБ по железобетону.

I.3. Отклонения габаритных размеров каркасов не должны превышать:

по длине и ширине	$\pm 1,0$ мм на 1 м ²
но не более	± 3 мм на весь каркас;
по толщине	+ 1,0 мм;
	- 0,5 мм.

Разница в длинах диагоналей каркаса не должна превышать 10 мм.

Изм. № подл. Подп. и дата
Изм. № подл. Подп. и дата
Изм. № подл. Подп. и дата
Изм. № подл. Подп. и дата
Изм. № подл. Подп. и дата
Изм. № подл. Подп. и дата

ТУ 102 - 190 - 78

Лист
4

Изм.	Лист	№ докум.	Подп.	Дата

при толщине свариваемых алюминиевых элементов до 2 мм включительно - 1,5 - 2,5 мм; а при толщине до 4 мм - 3,0-3,5 мм.

I.11. Сварные швы должны быть ровные, без наплывов. Прокоги не допускаются. Выпуклости шва высотой более 1,5мм должны быть зачищены.

I.12. Наружная обшивка панелей должна крепиться к каркасу шурупами с полукруглыми головками, устанавливаемыми самонарезкой.

Точность установки шурупов ± 10 мм между центрами в ряду и ± 5 мм - от края панели.

I.13. Накладная деталь крепится к каркасу винтами.

I.14. Шурупы и винты должны ^{быть} плотно затянуты. Соединения со срезанной резьбой не допускаются.

I.15. Отклонения расположения накладных деталей в плоскости панелей не должны превышать 5 мм. Накладная деталь не должна выступать за плоскость продольного ребра.

I.16. В качестве теплоизоляционного материала должны применяться минераловатные плиты на синтетическом связующем марки "I25", которые должны плотно заполнять пространство между обшивками панелей и полостями элементов каркаса.

При двухслойной укладке минераловатных плит швы должны перекрываться.

I.17. Минераловатные плиты должны храниться в закрытых помещениях или под навесом, упакованными в твердую тару/допускается упаковка в мягкую тару и без упаковки/, в штабелях высотой не более 2 м.

Инв.№ подл. Подл. и дата
Инв.№ докум. Подл. и дата
Инв.№ подл. Подл. и дата

ТУ 102-190-78

Лист

6

Изм.	Лист	№ докум.	Подл.	Дата

Влажность минераловатных плит, укладываемых в панель, не должна превышать 1% по массе, согласно ГОСТ 9573-72*.

I.18. Отклонение по толщине теплоизоляционных прокладок из пенопласта ПХВ-I объемной массой 100 кг/м³ не должно превышать ± 1 мм.

I.19. Прокладки из ПХВ-I должны крепиться к каркасу клеем 88Н.

I.20. Гофрированные алюминиевые листы должны иметь плоские края по периметру листов. Допускаются мелкие складки у концов гофров размером по высоте не более 1,0 мм.

I.21. Стыки листов внутренней и наружной обшивок должны осуществляться только по каркасу.

I.22. Стык листов наружных обшивок в панелях должен осуществляться внахлестку не менее 30 мм.

I.23. Стыки между внутренней обшивкой и каркасом должны быть герметизированы мастиками:

- бутилкаучуковой ЦПД слоем толщиной 2-3 мм;
- полиизобутиленовой УМС-50 слоем толщиной 10 мм.

Мастика должна наноситься непрерывным слоем. Зазоры и пропуски не допускаются.

I.24. Допускаемый максимальный размер окола асбестоцементных прокладок по углам не должен превышать 5 мм. Прокладки не должны выступать за край каркаса.

I.25. Допускаемое отклонение по массе панели не должно превышать + 2%, -10% от проектной массы.

Инв. № подл. / Подп. и дата
Взам. инв. № / Инв. № подл. / Подп. и дата
Инв. № подл. / Подп. и дата

1.26. Проемы в оконных панелях должны заполняться оконными эмалированными блоками. Допускается заполнение проемов деревянными оконными блоками по ГОСТ 12506-67 и ГОСТ 475-70.

1.27. Деревянные коробки оконных блоков необходимо антисептировать в соответствии с требованиями ГОСТ 475-70.

1.28. Монтажные петли для панелей "северного исполнения" должны быть изготовлены из стали марки ВСтЗсп. Для остальных панелей допускается изготовление монтажных петель из стали марки ВСтЗпс.

2. Маркировка.

2.1. На торцевой поверхности каждой панели на расстоянии 100 мм от края должны наноситься несмываемой краской /отличной от цвета панели/ при помощи трафарета маркировочные знаки:

а/ товарный знак предприятия-изготовителя или его краткое наименование;

б/ марка панели;

в/ ~~форма изготовления изделия;~~

г/ штамп ОТК;

д/ масса панели в килограммах.

Высота маркировочных букв должна быть не менее 60 мм, а цифр - не менее 80 мм.

3. Защита от коррозии.

3.1. Стальные листы наружной обшивки цокольных панелей защищаются от коррозии системами лакокрасочных покрытий, приведенными в приложении 2 табл. I.

Взам. инв. №	Инв. № дубл.	Подп. и дата
Инв. № подл.		

Изм.	Лист	№ докум.	Подп.	Дата
------	------	----------	-------	------

ТУ 102-190-78

Лист
8

3.2. Окрашиваемые поверхности стальных листов должны быть очищены от продуктов коррозии, освобождены от окалина и грязи и подвергнуты обезжириванию согласно требованиям ГОСТ 9.025-74.

3.3. Длительность перерыва между подготовкой поверхности и окраской /грунтованием/ при хранении изделия в помещении не должна превышать 24 часа.

3.4. Грунт и эмаль должны быть нанесены равномерным слоем по всей поверхности, при этом не допускаются непрокрашенные места и пузыри. Общая толщина покрытия должна быть не менее 55 мкм.

3.5. Лакокрасочные материалы до их применения должны доводиться до рабочей вязкости согласно таблице 2 приложения 2.

3.6. Режимы сушки лакокрасочных материалов приведены в таблице 3 приложения 2.

3.7. Крепежные детали должны иметь антикоррозийное цинковое или кадмиевое покрытие толщиной 30 мкм, при гальваническом способе нанесения в заклепках допускается меньшая толщина покрытия, но не менее 20 мкм. На резьбе винтов крепления накладных деталей к алюминиевому каркасу допускается толщина покрытия 10 мкм.

3.8. Накладные детали должны иметь цинковое или кадмиевое покрытие толщиной не менее 20 мкм.

4. Правила приемки и методы контроля.

4.1. Приемка и поставка панелей производится партиями. За партию принимаются панели, изготовленные в течение не более недели по единой технологии из материалов одного вида и качества

Шкв. № подл.	Подп. и дата
Взам. инв. №	Инв. № дубл.
Подп. и дата	

Изм.	Лист	№ докум.	Подп.	Дата

ТУ 102-190-78

Лист
9

4.2. Для контрольной проверки размеров, внешнего вида и массы панелей, а также качества примененных материалов выборочно отбирают образцы панелей в количестве 3% от партии, но не менее трех панелей.

4.3. Отобранные контрольные образцы подвергают поштучному осмотру, обмеру и взвешиванию, при этом для определения качества минераловатных плит /объемной массы и его влажности/ и плотности их укладки, а также качества герметизации панели должно производиться вскрытие панелей.

4.4. Внешний вид панелей проверяют путем осмотра и сравнения с требованиями настоящих ТУ и эталона.

4.5. Для измерения линейных размеров панелей следует применять следующие виды металлических измерительных инструментов:

- линейки металлические измерительные по ГОСТ 427-75;
- штангенциркули по ГОСТ 166-73*;
- рулетки измерительные металлические 2-го класса типов РЗ-2, РЗ-5, РЗ-10 по ГОСТ 7502-69.

При проверке размеров панелей могут также применяться шаблоны и скобы, обеспечивающие необходимую точность измерений и прошедшие государственную проверку в установленном порядке.

4.6. Непрямолинейность элементов каркаса и неплоскостность панелей определяют по методике ГОСТ 13015-75.

4.7. Масса панелей определяется путем взвешивания динамометром общего назначения по ГОСТ 13837-68*.

4.8. Влажность каждой партии минераловатных плит определяется до укладки их в панели по методике ГОСТ 17177-71.

Инв. № подл. 128
Пздн. и дата
Инв. № докум.
Взам. инв. №
Пздн. и дата
Инв. № подл.

ТУ102 - 190 - 78

Лист
10

Изм. Лист № докум. Пздн. Дата

4.9. Объемная масса минераловатных плит определяется по методике ГОСТ 9573-72*.

4.10. Степень затяжки шурупов крепления обшивки к каркасу контролируется выборочно /не менее 10 шт. в панели/ вручную, с помощью отвертки. При этом шурупы должны быть завернуты до отказа и не должны проворачиваться.

4.11. Контроль толщины лакокрасочных, а также цинковых /кадмиевых/ покрытий производится толщиномером марки ВТ-30Н, выпускаемым московским заводом "Контрольприбор".

4.12. Потребитель имеет право производить выборочную контрольную проверку соответствия панелей требованиям настоящих технических условий и рабочим чертежам, руководствуясь для этой цели указанными в пунктах 4.2 - 4.11 порядком отбора образцов и методами испытаний: при этом отбор образцов проводят в последовательности, устанавливаемой потребителем.

4.13. Если при проверке отобранных образцов панелей окажется хотя бы одна, не соответствующая требованиям п.п. 4.3-4.11 настоящих ТУ, то следует производить повторную проверку на удвоенном количестве образцов панелей, если при повторной проверке хотя бы одна панель не будет соответствовать этим требованиям, то данная партия панелей приемке не подлежит.

В этом случае потребитель имеет право отказаться от приемки данной партии или производить поштучную приемку панелей.

4.14. Перед началом серийного производства панелей, а также при изменении конструкции или технологии производства, прочностным испытаниям подлежат не менее двух изделий каждой марки /подлежащих испытаниям/. В дальнейшем испытаниям подвергается панель пролетом 5880мм одна из тысячи ~~различных вариантов~~ последовательно изготовленных по единой технологии и из материалов одинакового качества.

Инв. № дубл.	Подп. и дата
Взам. инв. №	
Подп. и дата	
Инв. № подл.	

Изм	Лист	№ докум.	Подп.	Дата

ТУ 102 - 190 - 78

Лист
11

Марки панелей, которые подлежат испытаниям, методика и оценка результатов испытаний указаны в приложении 3.

4.15. Проведение прочностных испытаний не освобождает завод-изготовитель от контроля на основных операциях технологического процесса.

5. Упаковка и поставка.

5.1. Поставку панелей следует производить комплектно, согласно заказной спецификации.

5.2. Панели должны поставляться по 4-7 штук в пакете согласно схеме пакетирования, приведенной в приложении 4. Пакеты комплектуются панелями только одной марки.

5.3. Пакеты состоят из /см. рис.3/:

а/ двух нижних и двух верхних деревянных брусков сечением 140x90 мм с отверстиями диаметром 22 мм по концам;

б/ четырех тяжей из арматурной стали класса АІ по ГОСТ 5781-75^И диаметром 20 мм для стягивания пакетов;

в/ панелей, уложенных вертикально на нижние бруски;

г/ боковые поверхности пакета обрешечиваются досками сечением 130 x 19 мм.

Обрешетка проходит под тяжами.

5.4. Наружные габариты пакета не должны превышать:

по длине 6100 мм,
по ширине 1500 мм,
по высоте 1500 мм.

5.5. Бруски при пакетировании должны располагаться под прямым углом и боковой грани пакета, тяжи должны устанавливаться вертикально.

Инв. № подл. 2
Взам. инв. №
Инв. № дубл.
Подп. и дата
Подп. и дата

Изм.	Лист	№ докум.	Подп.	Дата

ТУ 102 - 190 - 78

Лист
12

5.6. Стягивание пакетов допускается только при наличии под головками тяжёлых и гайками шайб размером 100x100x6 мм и специальных скоб. Тяжи должны быть стянуты до усилий, исключающих смещение панелей в пакете при хранении и транспортировании.

5.7. Деревянные детали пакетов, прокладки и подкладки должны осуществляться из воздушно-сухой древесины не ниже третьего сорта по ГОСТ 2695-71 и ГОСТ 8486-66. Не допускается применение осины, липы, ольхи и сухостоя.

5.8. Каждый пакет панелей должен быть укомплектован крепежными изделиями, пороизолом и мастикой "изол". Упаковку монтажных нащельников производить в отдельной таре и поставлять с первыми партиями панелей на весь объект.

Примечание: По согласованию с заказчиком допускается производить поставку комплектующих материалов с заводов-изготовителей этих материалов.

5.9. Каждый пакет панелей должен сопровождаться паспортом установленной формы, в котором указывается:

- а/ наименование и адрес предприятия-изготовителя;
- б/ номер и дата составления паспорта;
- в/ номер партии;
- г/ наименование марки панелей с указанием количества панелей каждой марки;
- д/ дата изготовления панелей;
- е/ материал утеплителя и его объемная масса;
- ж/ проектная масса панели в килограммах;
- з/ обозначение настоящих ТУ.

Инв. № подл. Подп. и дата
Взам. инв. № Инв. № дубл. Подп. и дата
Инв. № подл. Подп. и дата
Л/

Изм.	Лист	№ докум.	Подп.	Дата

ТУ 102 - 190 - 78

Лист
13

5.10. Паспорт должен быть подписан начальником ОТК предприятия.

6. Транспортирование и хранение.

6.1. Перевозка панелей должна производиться только в пакетах с опиранием лежней на железнодорожную платформу, полувагон, автомашину с полуприцепом длиной 6 м и др.

6.2. Запрещается перевозить пакеты на автомобилях с одноосным прицепом.

6.3. Общие требования по перевозке грузов пакетами выполняются по ГОСТ 21929-76.

6.4. Складирование панелей следует производить на ровных площадках только в пакетах, устанавливаемых в вертикальном положении не более двух ярусов по высоте в условиях, исключающих увлажнение панелей.

6.5. Строповка пакетов при их подъеме или перемещении допускается только за специальные скобы, согласно схеме, приведенной на рис.4. Угол между стропом и поверхностью панелей /горизонтальной проекцией стропа/ должен быть не менее 45° .

Инв. № подл.	Полн. и дата	Взам. инв. №	Инв. № дубл.	Полн. и дата	Лист	ТУ 102 - 190 - 78	Лист
№	№	№	№	№	№	№	№
Взм.	Лист	№ докум.	Полн.	Дата			

П Е Р Е Ч Е Н Ь

материалов, применяемых при изготовлении панелей и нормативных документов на них.

№ № п п	Наименование материалов, изделий и полуфабрикатов	Номера ГОСТов и ТУ
1	2	3
I.	Листы из алюминия и алюминиевых сплавов	ГОСТ 21631-76
2.	Полоса стальная горячекатанная	ГОСТ 103-76
3.	Стальные листы	ГОСТ 19904-74
4.	Плиты минераловатные полужесткие марки "I25"	ГОСТ 9573-72*
5.	Пенопласт ПХВ-I	ТУ 6-05-II79-75
6.	Прокладка асбестоцементная	ГОСТ 18124-75
7.	Клей 88НП-35, 88НП-43, 88НП-130	ТУ 38-105268-71
8.	Герметизирующие мастики: бутилкаучуковая ЦШ полиизобутиленовая УМС-50	ТУ 38-10320-77 ГОСТ 14791-69
9.	Деревянные оконные блоки	ГОСТ 12506-67
10.	Шурупы А5х35.01.4 А5х60.01.4	ГОСТ 1144-70*
11.	Винты самонарезающие 6х20.36.001 Винты М10х40.36.001 с гайками М10.36.001 М6х20.36.001 М6х35.36.001 М6х55.36.001	ГОСТ 10621-63* ГОСТ 17475-72* ГОСТ 5915-70*
12.	Шайбы пружинные	ГОСТ 6402-70*
13.	Мастика изол	ТУ 21-2737-74
14.	Поризол трубка ϕ 30 мм	ГОСТ 19177-73
15.	Монтажная петля. Сталь марки ВСтЗсп или ВСтЗис	ГОСТ 380-71 *

Изм. № подл. Подп. и дата
 Изм. № подл. Подп. и дата
 Изм. № подл. Подп. и дата
 Изм. № подл. Подп. и дата

Инв. № подл.	Подп. и дата	Взам. инв. №	Инв. № дубл.	Подп. и дата
13				

Приложение 2.

Лакокрасочные материалы для защиты от коррозии
обшивок из стального листа цокольных панелей в
зависимости от климатического района эксплуатации.

Таблица I

Наименование климатических районов территории СССР по ГОСТ 15350-70	Грунтовка	Количество слоев	Эмаль	Количество слоев
Районы с холодным климатом *	ВЛ-02 или ВЛ-08, или ВЛ-023 ГОСТ 12707-67/с добавлением 5-10% алюминиевой пудры ПАП-1 или ПАП-2 ГОСТ 5494-71/ или грунт ГФ-017 ТУ 6-10-1185-71	I	ПФ-115 ГОСТ 6465-46 или УРФ-1128 ТУ 6-10-1421-74	2
Районы с умеренным климатом	ФЛ-03К ГОСТ 9109-59 или ПФ-020 ГОСТ 18186-72	I	— " —	— " —

* Системы лакокрасочных покрытий для районов с холодным климатом могут применяться во всех климатических районах.

ПУ-102-190-78

Инв. № подл.	Подп. и дата	Взам. инв. №	Инв. № дубл.	Подп. и дата
12				

Продолжение приложения 2

Разбавители для грунтов и эмали

Таблица 2

№ № п п	Наименование лакокрасочных материалов	Наименование разбавителей	Рабочая вязкость в сек. по ВЗ-4	Примечание
1.	Грунт ВЛ-02 или ВЛ-023	№ 648 ГОСТ 18188-72* или РФГ-I ГОСТ 12708-67	16-18	Основа и кислотный разбавитель смешиваются до разбавления в соот- ношении 4:1
2.	Грунт ВЛ-08	РФГ-I ГОСТ 12708-67	16-18	
3.	Грунт РФ-01Г	Сольвент ГОСТ 1928-67	20-22	
4.	Грунт ФЛ-03К	Сольвент ГОСТ 1928-67 или Ксилол ГОСТ 9949-68	18-20	Перед разбавлением добавляется сиккатив
5.	Грунт ПФ-020	Сольвент ГОСТ 1928-67 или Ксилол ГОСТ 9949-68	22-24	НФ-I ГОСТ 1003-73 в кол-ве 5% от грунта
6.	Эмаль ПФ-II5	Сольвент ГОСТ 1928-67 или Уайт-спирт ГОСТ 3134-52 или скипидар ГОСТ 1571-66	28-30	
7.	Эмаль УРФ-II28	Ксилол ГОСТ 9949-68	18-20	

ТУ 102-190-78

17

Инв. № подл.	Подп. и дата	Взам. инв. №	Инв. № дубл.	Подп. и дата

Продолжение приложения 2

Типовые режимы сушки лакокрасочных покрытий

Таблица 3.

Наименование лакокрасочного материала	Режим естественной сушки		Режим искусственной сушки		Примечание
	температура сушки	время в часах	температура сушки	время в часах	
Грунт ВЛ-02 или ВЛ-08 или ВЛ-023	$20 \pm 2^{\circ}$	0,25	-	-	1. В таблице приведено время сушки одного слоя грунта или эмали.
Грунт ГФ-017	-	-	150 ⁰ или 130 ⁰	0,25 0,5	2. Применение искусственной сушки обеспечивает получение покрытий более долговечных, чем при естественной сушке.
Грунт ФЛ-03К	$20 \pm 2^{\circ}$	12	100 ⁰ -110 ⁰	0,5	
Грунт ПФ-020	$20 \pm 2^{\circ}$	10	105 ⁰	0,5	
Эмаль ПФ-115	$20 \pm 2^{\circ}$	24	105 ⁰	I	
Эмаль УРФ-1128	$20 \pm 2^{\circ}$	8	60 ⁰	I	3. Сушка грунта ГФ-017 в естественных условиях не допускается.

ПУ 102-190-78

Прочностные статические испытания панелей.

I. Общие положения.

I.1. Отбор панелей для контрольных статических испытаний по прочности и жесткости производят в соответствии с требованиями п. 4.14 настоящих ТУ.

/Марки панелей, подлежащих прочностным испытаниям, указаны в табл.4/.

I.2. Перед началом испытаний производится осмотр, взвешивание и обмеры геометрических размеров панелей с целью проверки их соответствия требованиям проекта и настоящих ТУ. Обмеры и взвешивание проводятся в соответствии с требованиями пп. 4.5 - 4.9. настоящих ТУ.

2.3. Панели, отобранные для испытаний, не должны иметь отклонений по геометрическим размерам, форме и массе, превышающих допустимые отклонения, указанные в п.п. I.3-I.5 и I.25 настоящих ТУ.

Результаты отбора панели для испытаний фиксируются в акте с приложением к нему данных об её изготовлении /выписки из сертификатов на примененные материалы или результаты их испытаний, геометрические размеры, качество сварных швов и т.д./

I.4. Испытания панелей должны проводиться в помещении /под навесом/ при температуре воздуха не ниже +5⁰С. Перед испытаниями панели должны находиться при положительной температуре не менее суток.

Инв. № подл.	Полн. и дата	Инв. № докум.	Полн. и дата	Взам. инв. №	Полн. и дата	Инв. № подл.	Полн. и дата	Изм.	Лист	№ докум.	Полн.	Дата
ТУ 102 - 190 - 78											Лист	
											19	

2. Методика проведения испытаний.

2.1. Для испытания панель устанавливается в горизонтальной плоскости на две опоры, из которых одна подвижная, а другая - неподвижная. Пролет между осями опор - l_0 , испытываемой панели, указан в таблице 4.

Разность отметок опор по высоте не должна превышать 2 мм.

Схема установки панели на испытание приведена на рис.1, конструкция опор приведена на рис.2.

Для измерения прогибов в середине пролета, а также для учета осадок опор устанавливаются прогибомеры системы Дистова /цена деления 0,01 мм/ или Максимова /цена деления 0,1мм/ в соответствии со схемой, приведенной на рис.1.

2.2. Загружение равномерно распределенной нагрузкой производится штучными грузами массой до 5 кг. Размеры штучных грузов не должны превышать $\frac{l}{6}$ пролета. Грузы следует укладывать симметрично с вертикальными зазорами на всю высоту.

2.3. При испытаниях применяется следующий порядок загрузки панели:

а/ при проверке жесткости - панель, не менее чем тремя ступенями, нагружается до нормативного значения нагрузки - q^H /см.таблицу 4/

$$q^H = q_{с.м.} + q_{и^1} \quad /л/,$$

где: $q_{с.м.}$ - нагрузка от собственной массы, определенная при взвешивании панели;

$q_{и^1}$ - испытательная нагрузка, прикладываемая ступенями, равная:

$$q_{и^1} = q^H - q_{с.м.}$$

Под нормативной нагрузкой панель выдерживается в течение не менее 15 минут до прекращения вертикальных перемещений панели.

Инв.№ подл.	Подп. и дата
Инв.№ дубл.	Подп. и дата
Взам.инв.№	
Подп. и дата	
Инв.№ подл.	Подп. и дата
Инв.№ дубл.	Подп. и дата
Взам.инв.№	
Подп. и дата	

Продолжение приложения 3.

2.6. В процессе проведения испытаний проводятся тщательные наблюдения за состоянием панели и её конструктивных элементов. Работы по испытанию панелей проводятся с соблюдением правил техники безопасности, приведенных в разделе 4 настоящей методики.

Инв. № подл.	Подп. и дата
Инв. № дубл.	Подп. и дата
Взам. инв. №	Инв. № дубл.
Подп. и дата	Инв. № дубл.
Инв. № подл.	Подп. и дата

Изм.	Лист	№ докум.	Подп.	Дата

ТУ 102-190-78

Лист
2

Таблица 4

Нагрузки (нормативная и расчетная) на панели АПС и АПСЧ, предельные прогибы панелей и расчетные пролеты.

Марка панели	Нагрузки		Предельный прогиб ↓ мм	Расчетный пролет (между осями опор) 6 мм
	Нормат. q_n кгс/м ²	Расчетн. q_p кгс/м ²		
АПС1	50,6	68,0		5880
АПС11				
АПС1С				
АПС1С1				
АПСБ			$\frac{I}{125}$	5880
АПСБС				
АПС1-У				
АПС11-У	63,0	105,7		5880
АПС1С-У				
АПС1С1-У				

Инв. № подл. / Подп. и дата
 Инв. № подл. / Подп. и дата
 Инв. № подл. / Подп. и дата
 Инв. № подл. / Подп. и дата



Рис. 1. Испытание панели.

а) схема нагружения.

б) схема расположения прогибомеров;

1 - панель;

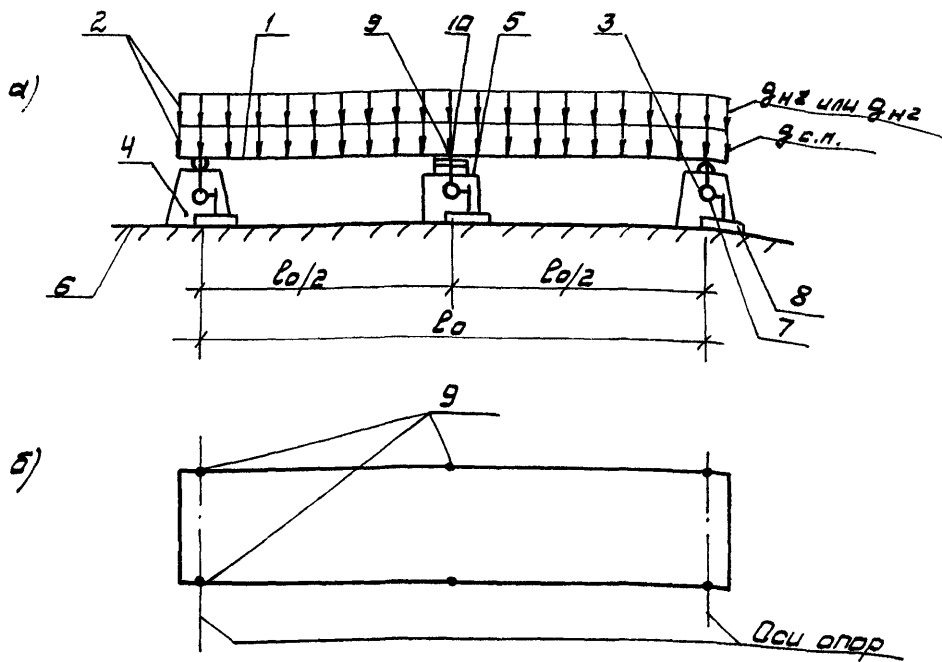
2 - испытательная нагрузка ($q_{н1}$ и $q_{н2}$) и собственная масса $q_{с.п.}$ панели;

3 - неподвижная опора (см. рис. 2);

4 - подвижная опора (см. рис. 2),

5 - страховочная опора;

6 - жесткое основание (бетонный пол и т.д.);

7 - прогибомер;

8 - штатив;

9 - точки крепления нитей прогибомеров к каркасу панели (нити крепятся к каркасу с помощью самонарезающих шурупов);

10 - подкладки из досок $b = 25$.

Ивб. № зчбл. № зчбл. № зчбл. № зчбл. № зчбл.

ТУ 102-190-78

Лист 25



Рис. 2. Неподвижная и подвижная опоры.
Штатив для крепления приборов.

- 1 - испытуемая панель; 2 - накладная деталь
 - 3 - уголок 150x5 (каток ф 40);
 - 4 - пластина 100x8, б=20; 5 - подставка из уголков 150x5 и 100x5;
 - 6 - пластина 100x100, б=10; 7 - штатив для крепления пружинера
- Примечание. Опоры устанавливать на растворе М200

3. Оценка качества панели по результатам испытаний.

3.1. Оценка качества панелей заводского изготовления должна производиться в соответствии с требованиями п.п. 4.3 и 4.4 настоящих ТУ и указаниями, изложенными в данном разделе.

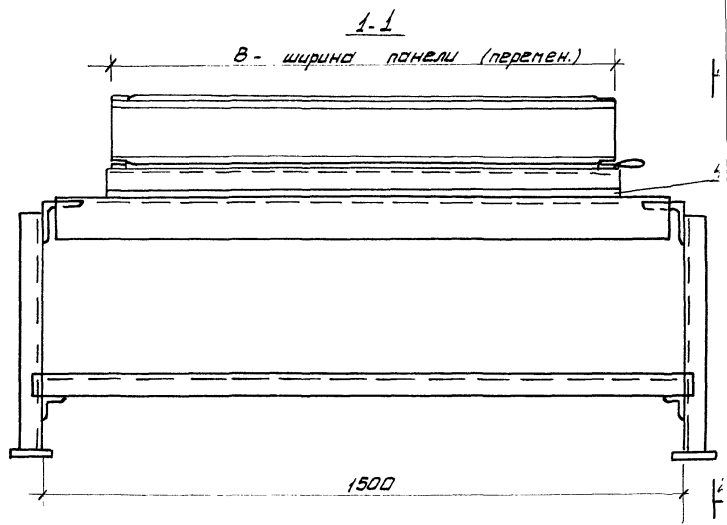
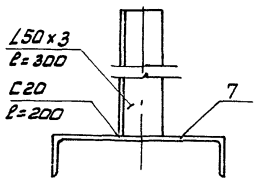
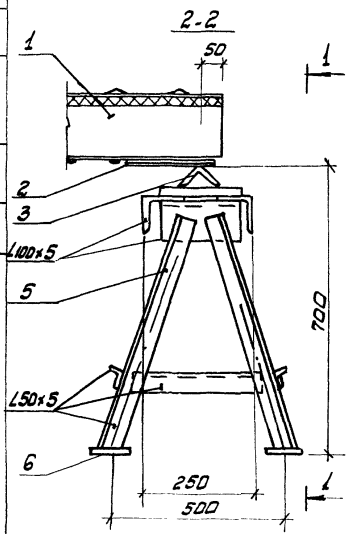
3.2. По окончании прочностных испытаний по результатам измерений прогибов панели в середине пролета /прогибы определяются как среднее арифметическое из показаний двух прогибомеров/ строится график зависимости "нагрузка-прогиб", при этом должны быть учтены осадки опор. Прогиб панели от собственной массы определяется графически по экстраполяции зависимости "нагрузка-прогиб".

3.3. Оценка жесткости панели производится по величине прогиба панели после ее выдержки под нормативной нагрузкой / с учетом прогибов от собственной массы/, определенного по графику "нагрузка-прогиб" /см. п.3.2/.

Панель считается выдержавшей испытания по жесткости, если определенная по результатам испытаний величина прогиба будет не более чем на 10% превышать допустимый предельный прогиб, равный $\frac{l}{125}$ длины пролета - l_0 .

3.4. Панель отвечает требованиям по прочности, если после её выдержки под контрольной нагрузкой /см.п.2.3 "б"/ в панели не будет достигнуто хотя бы одно из нижеследующих состояний, при котором панель можно считать разрушенной или непригодной для дальнейшей эксплуатации:

- а/ разрыв сварных швов в поперечных или продольных ребрах каркаса;
- б/ потеря устойчивости продольных ребер;
- в/ нарушение целостности листов обшивки или мест их крепления.

3.5. Панели признаются пригодными для эксплуатации, если испытываемые панели отвечают требованиям по жесткости и прочности, указанным в п.п. 3.3 и 3.4 настоящего раздела.

Инв. № табл. / Подп. и дата /
Инв. № дубл. / Подп. и дата /
Инв. № табл. / Подп. и дата /
Инв. № табл. / Подп. и дата /

Инв. № табл.	Подп.	Дата	Инв. № дубл.	Подп.	Дата	ТУ 102-190-78	П.

Продолжение приложения 3.

Если испытанные панели не отвечают этим требованиям, то проводятся испытания удвоенного количества панелей той же партии. Если при повторной проверке хотя бы одна панель не будет отвечать требованиям по жесткости и прочности, указанным в п.п. 3.3 и 3.4 настоящего раздела, то данная партия панелей приемке не подлежит.

Вопрос о возможности применения панелей, не удовлетворяющих требованиям по жесткости и прочности, в каждом отдельном случае может быть решен ЭКБ по железобетону.

4. Техника безопасности.

4.1. Испытания должны проводиться под руководством ответственного исполнителя. Все лица, принимающие участие в испытаниях, должны пройти предварительный инструктаж по технике безопасности ведения работ и мероприятиям, обеспечивающим безопасность методов работы.

4.2. В периоды, когда повышается нагрузка, а также во время выдерживания нагрузки, участники не должны находиться рядом с панелью. Участники испытаний могут находиться вблизи панели лишь тогда, когда нагрузка не изменяется:

- а/ при снятии отсчетов по приборам,
- б/ при осмотре состояния конструктивных элементов панели.

4.3. Площадка, на которой проводятся испытания панелей, должна иметь ограждение, а под панелью в пролете, как указано на рис.1, должна быть установлена страховочная опора с подкладками из досок толщиной 25 мм, предупреждающая падение панели с момента разрушения.

4.4. Загружение панели штучными грузами должно производиться с инвентарных подмостей.

4.5. В процессе загрузки панели зазор между нижней обшивкой и деревянными подкладками на страховочных опорах не должен превышать 30 мм.

4.6. Запрещается находиться под панелью при её осмотре и снятии показаний приборов.

Инв. № подл. Подп. и дата
Взам. инв. № инв. № дубл. Подп. и дата
Инв. № подл. Подп. и дата

Общий вид пакета панелей

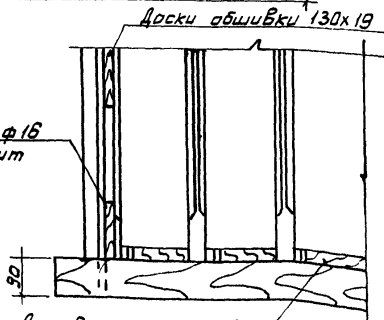
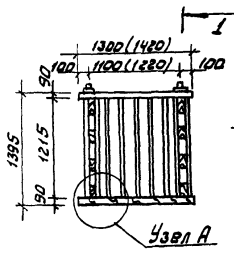
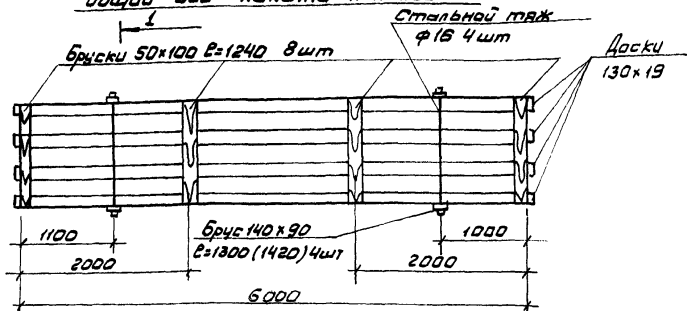

Стеновые панели

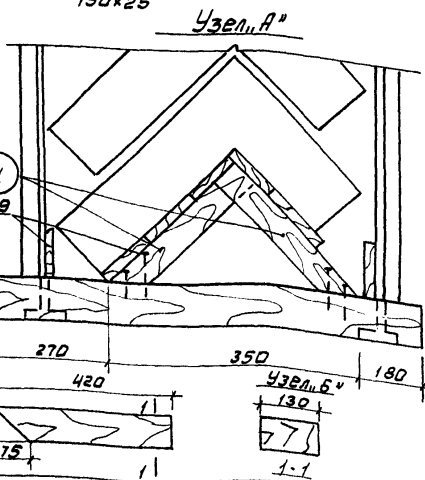
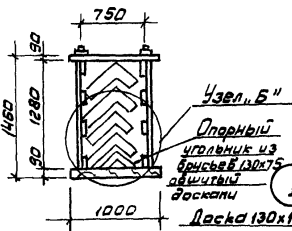

Карнизные панели

Примечание

1. В скобках указаны размеры пакетов для панелей толщиной 167 мм.

Рис. 3. Пакетированные панели

Инв. № подл. Подл. к Вост. Восточн. № Инв. № 4461. Подл. и дата

ТУ 102-190-78

ИВВ. № подл.	Подп. и дата	Взаим. ИВВ. №	ИВВ. № учета	Подп. и дата
12				

Изм.	Лист	№ докум.	Подп.	Дата

Продолжение приложения 4.



Рис. 4. Схема строповки пакета

ТУ 102-190-78

Наимен. элем.	Эскиз	Марка	Толщина панели мм	Радиа примен. по нагрузкам ветров, снегов.		Масса кг.	№ листа	
1	2	3	4	5	6	7	8	
Стеновые панели.		ЯПС-1	147	I-III	-	199	Альбом II	
		ЯПС 1-У		IV-V	-	214		
		ЯПС-1с	167	I-III	-	217	л. 1	
		ЯПС 1с-У		IV-V	-	231		
		ЯПС 1 пк	147	I-III	-	159	Альбом II	
		ЯПС 1 пк-У		IV-V	-	168		
		ЯПС 1с пк	167	I-III	-	173	л. 2	
		ЯПС 1с пк-У		IV-V	-	182		
			ЯПС 1 пс	147	I-III	-	160	Альбом II
			ЯПС 1 пс-У		IV-V	-	169	
	ЯПС 1с пс		167	I-III	-	173	л. 4	
	ЯПС 1с пс-У			IV-V	-	182		

Цикл № подл. Подп. и дата Изм. № вкл. № докум. Подп. и дата

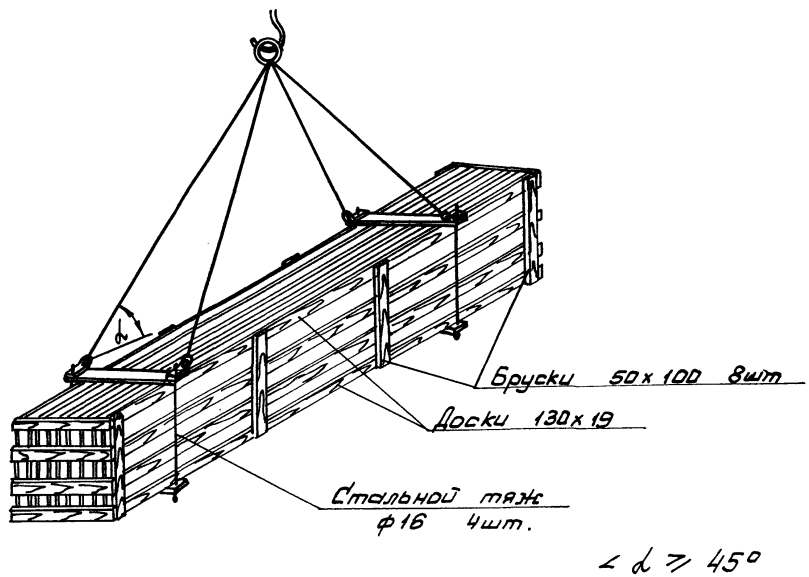
ИЗМ. Лист № докум. Подп. Дата

ТУ 102-190-78

Лист 30

1	2	3	4	5	6	7	8
Карнизные панели		ЯПК-1	147	I-III	I-III	159	Альбом II л. 17
		ЯПК 1с	167	I-III	I-III	168	
		ЯПК 2		I-III	I-III	141	Альбом II л. 18
		ЯПК 2-В	147	IV-V	IV-V	154	
		ЯПК 2с		I-III	I-III	147	
		ЯПК 2с-В	167	IV-V	IV-V	160	
	ЯПК 3	147			80	Альбом II л. 20	
	ЯПК 3с	167	I-V	I-V	81		
Цокольные панели		ЯПЦ 1		I-III		289	Альбом II л. 21
		ЯПЦ 1-В	149	IV-V		304	
		ЯПЦ 1с		I-III		306	
		ЯПЦ 1с-В	169	IV-V		321	
		ЯПЦ 2		I-III		219	Альбом II л. 22
		ЯПЦ 2-В	149	IV-V		224	
		ЯПЦ 2с		I-III		231	
		ЯПЦ 2с-В	169	IV-V		236	
Ш. №. подл.	Повп. и дата	Взам. инв. №	Инв. №. докум.	Подп. и дата			
32.							
Изм.	Лист	№ докум.	Повп.	Дата	ТУ 102-190-78		
							Лист 32

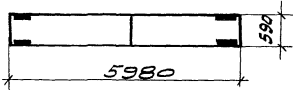
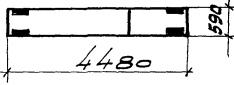
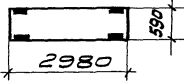
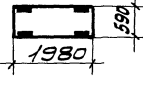
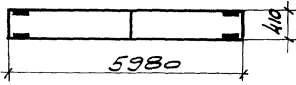
1	2	3	4	5	6	7	8	
Стеновые панели		ЯПС 6	147	I-III	—	108	Альбом II	
		ЯПС 6с	167	I-III	—	118	л. 11	
		ЯПС 7	147	I-V	—	82	Альбом II л. 14	
		ЯПС 7с	167			89		
		ЯПС 8	147	I-V	—	57	Альбом II л. 15	
		ЯПС 8с	167			63		
		ЯПС 9	147	I-V	—	38	Альбом II л. 16	
		ЯПС 9с	167			41		
		ЯПС 12	147	I-V	—	83	Альбом II л. 12	
		ЯПС 12с	167			89		

Изм.	Лист	№ докум.	Подп.	Дата

ТУ 102-190-78

Лист

33

1	2		3	4	5	6	7	8
Цокольные панели			ЯПЦ 3	149	I- \bar{V}	—	146	Альбом II л. 24
			ЯПЦ 3С	169			155	
Нащельники			$l=2780$	ННО1		—	0,8	Альбом III
			$l=3000$	ННО1.01			0,8	
					ННО2			3,6

Нащельники ННО1 предназначены для заделки горизонтальных стыков панелей, нащельники ННО1.01 - для вертикальных. Нащельники ННО2 - угловые.

Ш.В. №. лавл.	Лавл. и дата	Ш.В. №. лавл.	Лавл. и дата	Ш.В. №. лавл.	Лавл. и дата

ТУ 102-190-78

Министерство строительства предприятий
нефтяной и газовой промышленности

ОКП 52 7141

УДК 691.771-413
Группа Ж-34

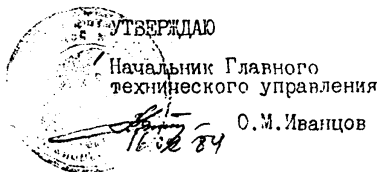

ПАНЕЛИ АЛЮМИНИЕВЫЕ КАРИКАСНЫЕ
ДЛЯ СТЕН СТАБИЛИЗАЕМЫХ
ПРОИЗВОДСТВЕННЫХ ЗДАНИЙ

Технические условия
ТУ 102-190-78
Изменение № I
Срок введения 01.03.84.

СОГЛАСОВАНО

Заместитель директора
ЦНИИПромзданий

С.М.Гликин
30.09.83

Главный инженер ВПО
"Союзгазпромстрой"

Письмо В.М.Товаровский
№ 11/25-2906 от 30.09.83

Главный инженер
Новосинегазовского
комбината строительных
конструкций

Г.К.Михайлин
Телеграмма №510 от 27.12.83.

Начальник Государственной
инспекции по качеству
строительства

Письмо А.С.Бояринов
№23/313 от 28.09.83

Директор ЭКБ
по железобетону

Н.С.Морозов
5.09.83

Заведующий отделом № 2

И.Л.Орлов
31.08.83

Главный конструктор
проекта

А.П.Овсепян
31.08.83

Заведующий отделом " II

В.В.Зайпольд
01.09.83

Заведующий отделом " IO

В.П.Кузнецов
01.09.83

Руководитель бригады

Г.Н.Смельченко
01.09.83

Имя, № докум. Подпись и дата

Взам. инв. №

Подпись и дата

Имя, № подл.

ГОСТ 166-73	заменен на	ГОСТ 166-80
ГОСТ 475-70	"	ГОСТ 23166-78
ГОСТ 7502-69	"	ГОСТ 7502-80
ГОСТ 9573-72	"	ГОСТ 9573-82
ГОСТ 12506-67	"	ГОСТ 12506-81
ГОСТ 13015-75	"	ГОСТ 13015.1-81
ГОСТ 13837-68	"	ГОСТ 13837-79
ГОСТ 14806-69	"	ГОСТ 14806-80

Изм. № докум.	Подпись и дата	Един. изм. №	Име. и дубл.	Подпись и дата	Изм. № докум.	Подпись и дата	Изм.	Лист	№ докум	Подп	Дата	Лист	3

Перечень ИТД, на которые даны ссылки в ТУ

Обозначение	Наименование
ГОСТ 9.402-80	ЕСЗКС. Покрития лакокрасочные. Подготовка металлических поверхностей перед окрашиванием
ГОСТ 103-76	Полоса стальная горячекатанная. Сортамент
ГОСТ 166-80	Штангенциркули. Технические условия
ГОСТ 380-71	Сталь углеродистая обыкновенного качества. Марки и общие технические требования
ГОСТ 427-75	Линейки измерительные металлические
ГОСТ 1144-80	Шурупы с полукруглой головкой. Конструкция и размеры
ГОСТ 2695-71	Пиломатериалы лиственных пород. Технические условия
ГОСТ 5781-75	Сталь горячекатанная для армирования железобетонных конструкций
ГОСТ 5915-70	Гайки метрические (нормальной точности). Конструкция и размеры
ГОСТ 6402-70	Шайбы пружинные
ГОСТ 7502-80	Рулетки измерительные металлические. Технические условия
ГОСТ 8486-66	Пиломатериалы хвойных пород. Технические условия
ГОСТ 9573-82	Плиты теплоизоляционные из минеральной ваты на синтетическом связующем. Технические условия
ГОСТ 10621-80	Винты самонарезающие с полукруглой головкой для металла и пластмасс. Конструкция и размеры
ГОСТ 12506-81	Окна деревянные для производственных зданий. Типы, конструкция и размеры
ГОСТ 13015.1-81	Изделия железобетонные и бетонные. Общие технические требования
ГОСТ 13037-70	Линейнометры общего назначения. Технические условия

Чис. № года	Подпись и дата
Взам. инв. №	Исп. № дубл.
Подпись и дата	

Изм	Лист	№ докум	Подп	Дата
-----	------	---------	------	------

ТУ 102-190-78 *измен 1*

Продолжение приложения 1а

Обозначение	Наименование
ГОСТ 14791-79	Мастика герметизирующая не отвердеющая строительная. Технические условия
ГОСТ 14806-80	Дуговая сварка алюминия и алюминиевых сплавов в инертных газах. Соединения сварные. Основные типы, конструктивные элементы и размеры
ГОСТ 17177-71	Материалы строительные теплоизоляционные. Методы испытаний
ГОСТ 17475-80	Винты с потайной головкой. Конструкция и размеры
ГОСТ 18124-75	Листы асбестоцементные плоские
ГОСТ 19177-81	Прокладки резиновые пористые уплотняющие. Технические условия
ГОСТ 19904-74	Сталь листовая холоднокатаная. Сортамент
ГОСТ 21631-76	Листы из алюминия и алюминиевых сплавов. Технические условия
ГОСТ 21929-76	Транспортирование грузов пакетами. Общие требования
ГОСТ 23166-78	Окна и балконные двери деревянные. Общие технические условия
ТУ 6-05-1179-75	Пенопласт плиточный
ТУ 21-2737-74	Мастика изол
ТУ 38-1051061-76	Клей 88-Н
ТУ 38-10320-77	Мастика герметизирующая бутилкаучуковая МП1
СНП П-6-74	Нагрузки и воздействия
СНП П-28-73 ^к	Защита строительных конструкций от коррозии

Чит. 12
 Подпись и дата
 Имя, № дубл.
 Подпись и дата
 Имя, № дубл.
 Подпись и дата

Министерство строительства предприятий
нефтяной и газовой промышленности

ОКП 52 7141

УДК

Группа Ж-34

УТВЕРЖДАЮ

Главный инженер Главного
технического управления



В.А.Алютов

ПАНЕЛИ АЛЮМИНИЕВЫЕ КАРКАСНЫЕ ДЛЯ
СТЕН ОТАПЛИВАЕМЫХ ПРОИЗВОДСТВЕННЫХ
ЗДАНИЙ

Технические условия

ТУ 102-190-78

Изменение № 2

Срок введения 01.04.85

СОГЛАСОВАНО

Заместитель директора
ЦНИИПромзданий

 С.М.Гликин

Главный инженер ВПО
"Союзгазпромстрой"

 В.М.Товаровский

Главный инженер Новосине-
глазовского комбината
строительных конструкций

Письмо Г.М.Михайлин
№ 07/3125 от 12.10.84.

Начальник Государственной
инспекции по качеству
строительства

Письмо А.С.Бояринов
№ 23/198 от 02.07.84.

Директор ЭКБ
по железобетону



Н.С.Морозов

Заведующий отделом № 2



И.Л.Орлов

Заведующий отделом № 10



В.И.Кузнецов

Подпись и дата

Имя, № дубл.

Евн. вкл. №

Подпись и дата

Имя, № подл.

12.

Министерство строительства предприятий
нефтяной и газовой промышленности

ОКП 52 7141

УДК

Группа Ж-34

УТВЕРЖДАЮ

Главный инженер Главного
технического управления

27.11.85 В.А.Алютов

ПАНЕЛИ АЛЮМИНИЕВЫЕ КАРКАСНЫЕ ДЛЯ СТЕН
ОТАПЛИВАЕМЫХ ПРОИЗВОДСТВЕННЫХ ЗДАНИЙ

Технические условия

ТУ 102-190-78

Изменение № 3

Срок введения с 01.01.85

до 31.12.85

СОГЛАСОВАНО

Заместитель директора
ЦНИИПромзданий

 С.М.Гликин

Заместитель начальника
"Главнефтегазпромстроя"

Письмо № 12-3071 Н.В.Сухов
от 27.08.85г.

Главный инженер Новосине-
глазовского комбината
строительных конструкций

Письмо № 2-1539 Г.К.Михайлин
от 14.10.85г.

Директор ЗКБ
по железобетону

 Н.С.Морозов

Заведующий отделом №2

 И.Л.Орлов

Главный конструктор
проекта

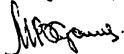
 В.М.Суслин

Заведующий отделом №10

 В.П.Кузнецов

Инв. №подл. Подп. и дата. Взам. инв. № Инв. №доул. Подп. и дата.

Изменение № 3 к ТУ 102-190-78

I. Титульный лист:

Установить новый срок действия: до 31.12.1986г.

Инв. Угодл. Подп. и дата
Взам. инв. № дубл. Подп. и дата

Изм.	Лист	дубл.	Подп.	Дата	ТУ 102-190-78 изм. № 3	Лит.	Лист	Листов
						Панели алюминиевые каркасные для стен отапливаемых производственных зданий. Технические условия. Изм. № 3	А	2
Разраб.			Лулева		Миннефтегазстрой ЭКБ			
Пров.			Суслин		по железобетону			
Н.контр.			Ананьина					

