

ТИПОВОЙ ПРОЕКТ
212 - 1 - 375с.86

ДЕТСКИЕ ЯСЛИ-САД НА 6 ГРУПП
/140 МЕСТ/

В КОНСТРУКЦИЯХ СЕРИИ 10201-2с

АЛЬБОМ-3

ИЖ I	ИЗДЕЛИЯ	ЖЕЛЕЗОБЕТОННЫЕ
ИМ I	ИЗДЕЛИЯ	МЕТАЛЛИЧЕСКИЕ
ИД I	ИЗДЕЛИЯ	ДЕРЕВЯННЫЕ

ТИПОВОЙ ПРОЕКТ
212 - 1 - 375с.86
ДЕТСКИЕ ЯСЛИ-САД НА 6 ГРУПП
/140 МЕСТ/
В КОНСТРУКЦИЯХ СЕРИИ 1.020.1-2с

АЛЬБОМ-3 -

ИЖ I ИЗДЕЛИЯ ЖЕЛЕЗОБЕТОННЫЕ
ИМ I ИЗДЕЛИЯ МЕТАЛЛИЧЕСКИЕ
ИД I ИЗДЕЛИЯ ДЕРЕВЯННЫЕ

РАЗРАБОТАН ИНСТИТУТОМ
ТАШЗНИИЭП

ГЛАВНЫЙ ИНЖЕНЕР ИНСТИТУТА *Л. А. МУХАМЕДИШИН*
ГЛАВНЫЙ АРХИТЕКТОР ПРОЕКТА *Л. Ч. ШМАКОВ*

ПРОЕКТ
УТВЕРЖДЕН ГОСГРАЖДАНСТРОЕМ
ПРИКАЗ № 238 ОТ 30.08.1982 г
РАБОЧИЕ ЧЕРТЕЖИ ВВЕДЕНЫ В
ДЕЙСТВИЕ ТАШЗНИИЭП
ПРИКАЗ № 16-ТП ОТ 25.06.1986 г

212-1-375с.88 - ИЖ-1-00-01-00 - Я.160ДМЗ



Таблица исполнений

Обозначение	Марка	Рис	Размеры, мм		Масса
			а	б	
ИЖ-1-00-01	51-1	2	900	4340	
-01	52-1	2.	900	4340	
-02	55-1	1	200	—	
-03	55-2	2	4340	900	
-04	58-1	1	200	—	
-05	510-1	2	200	5040	
-06	510-2	2	4340	900	
-07	52-2	2	4340	900	
-08	511-1	2	900	4340	
-09	512-1	1	200	—	

Марка, поз.	Обозначение	Наименование	Кол.	Масса ед.кг.	Примеч.
55-1	212-1-375с.ИЖ-1-00-01	1Р4.53-1-С-1 (шт.1)			
		<u>Сборочные единицы</u>			
	1020.1-20.3-1.05	1Р4.53-1-С			
		<u>Дополнить</u>			
1	7-1 100	Изделие закладное МС 20	2	435	
58-1	ИЖ-1-00-01-04	1Р4.53-1-С-1 шт.1			
512-1	-09	1Р4.53-1-С-2			
		<u>Сборочные единицы</u>			
	1020.1-20.3-1 13	1Р4.53-1-С			
		<u>Дополнить</u>			
1	7-1 100	Изделие закладное МС 20	2	435	
512-1	ИЖ-1-00-01-09	1Р4.53-2-С-1 шт.1			

Марка, поз.	Обозначение	Наименование	Кол.	Масса ед.кг.	Примеч.
		<u>Сборочные единицы</u>			
	1020.1-20.3-1 13-01	1Р4.53-2-С			
		<u>Дополнить</u>			
1	7-1 100	Изделие закладное МС 20	2	435	
51-1	ИЖ-1-00-01-00	1Р4.53-3-С-1 шт.1			
511-1	-08	1Р4.53-3-С-2 шт.1			
		<u>Сборочные единицы</u>			
	1020.1-20.3-1 05-02	1Р4.53-3-С			
		<u>Дополнить</u>			
1	7-1 100	Изделие закладное МС 20	1	435	
52-1	ИЖ-1-00-01-01	1Р4.53-2-С-2 шт.1	1		
510-1	-05	1Р4.53-2-С-3 шт.1	1		
510-2	-06	1Р4.53-2-С-4 шт.1	1		
52-2	-07	1Р4.53-2-С-5 шт.1	1		
511-1	-08	1Р4.53-2-С-6 шт.1	1		
		<u>Сборочные единицы</u>			
	1020.1-20.3-1 05-01	1Р4.53-2-С			
		<u>Дополнить</u>			
1	7-1 100	Изделие закладное МС 20	1	435	
55-2	ИЖ-1-00-01-03	1Р4.53-1-С-2 шт.1	1		
510-1	-05	1Р4.53-1-С-3 шт.1	1		
510-2	-06	1Р4.53-1-С-4 шт.1	1		
52-2	-07	1Р4.53-1-С-5 шт.1	1		
		<u>Сборочные единицы</u>			
	1020.1-20.3-1 05	1Р4.53-1-С			
		<u>Дополнить</u>			
1	7-1 100	Изделие закладное МС 20	1	435	

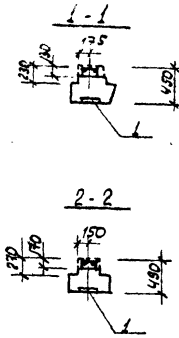
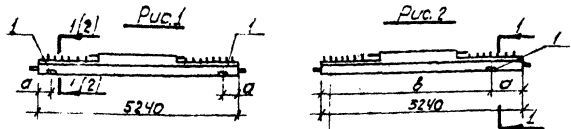
И.контр.	Левин П.	Рис.	05.86	212-1-375с.88 - ИЖ-1-00-01-00
Пол.отв.	Курсунгарбо	Рис.	05.86	
И.контр.	Левин П.	Рис.	05.86	Дугели с выемкой 9, 8, 7 баллоб
Пол.отв.	Сурот	Рис.	05.86	
И.контр.	Левин П.	Рис.	05.86	51-1; 52-1; 55-1; 55-2; 58-1; 510-1; 510-2; 510-3; 511-1; 512-1
Пол.отв.	Левин П.	Рис.	05.86	

Состав	Лист	Листов
2		1

ТашЗНИЦЭП
Ташкент

Кодировала Тонашевич

Формат А3

212-1-375с.86-УЖ 1-00-00-00 Альбом 3

Марка, поз.	Обозначение	Наименование	кол	Масса в кг	Примечание	
К1	212-1-375с.86-УЖ 1-00-00-00	Колонна 5КБ33 77-3-С1				
		<u>Сборочные единицы</u>				
		5КБ33 77-3-С		3067		
	1020.1-20. 2-5 105-02	<u>Закладные изделия</u>				
		2-16	11.0	МН 11	4	9.5
		12.0	МН 13	8	1.9	
		13.0	МН 14	3	1.5	
К2	УЖ 1-00-00-01	Колонна 5КБ33 77-3-СН1				
		<u>Сборочные единицы</u>				
		5КБ33 77-3-СН		3067		
	1020.1-20. 2-5 106-02	<u>Закладные изделия</u>				
		2-16	11.0	МН 11	4	9.5
		12.0	МН 13	11	1.9	
		13.0	МН 14	3	1.5	
К3	УЖ 1-00-00-06	Колонна 1КБ33.77-3-С1				
		<u>Сборочные единицы</u>				
		1КБ33.77-3-С		3067		
	1020.1-20 2-5. 097-02	<u>Закладные изделия</u>				
		2-16	11.0	МН 11	2	9.5
		12.0	МН 13	8	1.9	
		13.0	МН 14	2	1.5	

Марка поз.	Обозначение	Наименование	кол	Масса в кг	Примечание	
К4	212-1-375с.86-УЖ 1-00-00-03	Колонна 4КБ33 77-3-С1				
		<u>Сборочные единицы</u>				
		4КБ33.77-3-С		3067		
	1020.1-20 2-5 103-02	<u>Закладные изделия</u>				
		2-16	11.0	МН 11	2	9.5
		12.0	МН 13	3	1.9	
		13.0	МН 14	2	1.5	
К6	УЖ 1-00 00-04	Колонна 4КБ33 77-3-С2				
		<u>Сборочные единицы</u>				
		4КБ33.77-3-С		3067		
	1020.1-20 2-5 103-02	<u>Закладные изделия</u>				
		2-16	11.0	МН 11	2	9.5
		12.0	МН 13	3	1.9	
		13.0	МН 14	2	1.5	
К7	УЖ 1-00 00-05	Колонна 4КБ33.77-3-С3				
		<u>Сборочные единицы</u>				
		4КБ33.77-3-С		3067		
	1020.1-20 2-5 103-02	<u>Закладные изделия</u>				
		2-16	11.0	МН 11	3	9.5
		12.0	МН 13	6	1.9	
		13.0	МН 14	3	1.5	

№ п/п поз. Вид и дата Изд. и дата

И.контр.	Левин	Р. 05.84	212-1-375с.86-УЖ 1-00-00-00	Колонна сёбичностью 9 баллоб	[К1.. К4, К6, К10, К12 .. К18]
пуч.в.п.	Засунов	Р. 06.88			
С.к.в.п.	Левин	Р. 09.84			
Г.А.П.	Шмаков	Р. 05.86			
Ф.И.П.	Сурот	Р. 05.88			
разработ.	И.И.И.И.И.И.	Р. 05.86	Стр. 1	Лист 1	Листов 3
проект.	И.И.И.И.И.И.	Р. 05.86			
провер.	И.И.И.И.И.И.	Р. 05.86			

копировала Тоняневич

1166013 212-1-375с.86-УЖ.1-00-00-00

Марка, поз	Обозначение	Наименование	кол	масса в кг	Примечание
К 8	212-1-375с.УЖ.1-01-00-01	Колонна ЗКБ 33.77-3-С1			
		Сборочные единицы			
	1020.1-2с 2-5 101-02	ЗКБ 33.77-3-С		3067	
		Закладные изделия			
	2-16 12.0	МН 13	2	1.9	
		13.0	МН 14	1	1.5
К 9	УЖ.1-01-00-02	Колонна ЗКБ 33.77-3-С1			
		Сборочные единицы			
	1020.1-2с 2-5 099-02	ЗКБ 33.77-3-С		3067	
		Закладные изделия			
	2-16 12.0	МН 13	2	1.9	
		13.0	МН 14	2	1.5
К 10	УЖ.1-01-00-03	Колонна ЗКБ 33.77-3-С2			
		Сборочные единицы			
	1020.1-2с 2-5 099-02	ЗКБ 33.77-3-С		3067	
		Закладные изделия			
	2-16 11.0	МН 11	1	9.5	
		12.0	МН 13	5	1.9
		13.0	МН 14	2	1.5

Марка, поз	Обозначение	Материал	кол	масса в кг	Примечание
К 12	212-1-375с.86-УЖ.1-01.00-04	Колонна ЗКБ 33.77-3-С3			
		Сборочные единицы			
	1020.1-2с 2-5 099-02	ЗКБ 33.77-3-С		3067	
		Закладные изделия			
	2-16 11.0	МН 11	1	9.5	
		12.0	МН 13	5	1.9
		13.0	МН 14	2	1.5
К 13	УЖ.1-02-00-00	Колонна ЗКБ 33.77-3-С4			
		Сборочные единицы			
	1020.1-2с 2-5 099-02	ЗКБ 33.77-3-С		3067	
		Закладные изделия			
	2-16 12.0	МН 13	1	1.9	
		13	МН 14	1	1.5
К 14	УЖ.1-02.00-01	Колонна ЗКБ 33.77-3-С2			
		Сборочные единицы			
	1020.1-2с 2-5 101-02	ЗКБ 33.77-3-С		3067	
		Закладные изделия			
	2-16 11.0	МН 11	3	9.5	
		12.0	МН 13	6	1.9
		13.0	МН 14	3	1.5

1166013 212-1-375с.86-УЖ.1-00-00-00

212-1-375с.86- УЖ.1-00-00-00 Итого 2

Марка, поз.	Обозначение	Наименование	шт	Масса в.к.г.	Примечание
К15	212-1-375с.Щ.Ж 1-02-00-02	Колонна 5КБ33.77-2-03			
		Сборочные единицы			
	1020.1-20 2-5 101-01	5КБ33.77-2-С	3067		
		Закладные изделия			
		2-16 11.0	МН 11	2	9.5
	12.0	МН 13	6	1.9	
	13.0	МН 14	2	1.5	
К16	УЖ 1-00-00-05	Колонна 5КБ33.77-3-С2			
		Сборочные единицы			
	1020.1-20 2-5 105-02	5КБ33.77-3-С	3067		
		Закладные изделия			
		2-16 11.0	МН 11	4	9.5
	12.0	МН 13	8	1.9	
	13.0	МН 14	3	1.5	
К17	УЖ 1-02-00-03	Колонна 5КБ33.77-3-СН2			
		Сборочные единицы			
	1020.1-20 2-5 106-02	5КБ33.77-3-С	3067		
		Закладные изделия			
		2-16 11.0	МН 11	4	9.5
	12.0	МН 13	11	1.9	
	13.0	МН 14	3	1.5	

Марка, поз.	Обозначение	Наименование	шт	Масса в.к.г.	Примечание
К18	212-1-375с.86УЖ 1-00-00-06	Колонна 1КБ33.77-3-С3			
		Сборочные единицы			
	1020.1-20 2-5 097-02	1КБ33.77-3-С	3067		
		Закладные изделия			
		2-16 11.0	МН 11	2	9.5
	12.0	МН 13	6	1.9	
	13.0	МН 14	2	1.5	

МШОНЗ.

212-1-375с.86 УЖ 1-02-00-00

212-1-375с.86

Шифр подл. Собр. и детали. С.А.М.Шибл.

212-1-375с.86-УЖ.1-00-00-00

Лист

3

копировать томашевич

формат А3

Мягком 3.

212-1-375с.86-УЖ 1-00-10-00

212-1-375с.86-УЖ 1-00-10-00

Марка поз	Обозначения	Наименование	кол.	Масса ед.кг.	Примечание
К1	212-1-375с.86-УЖ.1-00-10	Колонна 5КБ33.77-2-С1			
		Сборочные единицы			
	1020.1-2с.2-5 105-01	5КБ33.77-2-С		3067	
		Закладные изделия			
		1020.1-2с.2-16. 11.0	МН 11	4	9.5
	12.0	МН 13	8	1.9	
	13.0	МН 14	3	1.5	
К2	УЖ 1-00-10-01	Колонна 5КБ33.77-1-СН1			
		Сборочные единицы			
	1020.1-2с.2-5 106	5КБ33.77-1-СН		3067	
		Закладные изделия			
		1020.1-2с.2-16 11.0	МН 11	4	9.5
	12.0	МН 13	11	1.9	
	13.0	МН 14	3	1.5	
К3	УЖ.1-00.10-02	Колонна 1КБ33.77-1-С1			
		Сборочные единицы			
	1020.1-2с.2-5 097	1КБ33.77-1-С		3067	
		Закладные изделия			
		1020.1-2с.2-16 11.0	МН 11	2	9.5
	12.0	МН 13	8	1.9	
	13.0	МН 14	2	1.5	

Марка, поз	Обозначение	Наименование	кол.	Масса ед.кг.	Примечание
К4	212-1-375с.86УЖ.1-00-10-03	Колонна 4КБ33.77-2-С1			
		Сборочные единицы			
	1020.1-2с.2-5 103-01	4КБ33.77-2-С		3067	
		Закладные изделия			
		1020.1-2с.2-16 11.0	МН 11	2	9.5
	12.0	МН 13	3	1.9	
	13.0	МН 14	2	1.5	
К6	УЖ1-00-10-04	Колонна 4КБ33.77-2-С2			
		Сборочные единицы			
	1020.1-2с.2-5. 103-01	4КБ33.77-2-С		3067	
		Закладные изделия			
		1020.1-2с.2-16 11.0	МН 11	2	9.5
	12.0	МН 13	3	1.9	
	13.0	МН 14	2	1.5	
К7	УЖ 1-01-10	Колонна 4КБ33.77-1-С3			
		Сборочные единицы			
	1020.1-2с.2-5 103	4КБ33.77-1-С		3067	
		Закладные изделия			
		1020.1-2с.2-16 11.0	МН 11	3	9.5
	12.0	МН 13	6	1.9	
	13.0	МН 14	3	1.5	

А.СОНТ		Л.ВЫН	М.ВЫН	05.84	212-1-375с.86-УЖ.1-00-10-00		
НОЧ.ЭД	З.УСАИНА	М.ВЫН	05.84	Колонна селективности			
А.СОНТ	Л.ВЫН	М.ВЫН	05.84	8 боллоб.			
Т.П.	Ш.КАКО	М.ВЫН	05.84	К1...К4, К6...К10, К12...К18			
Т.П.	С.РОМ	М.ВЫН	05.84	Таш ЗИИУЭТ			
С.УРА	С.УРА	М.ВЫН	05.84	Ташкент			
С.УРА	С.УРА	М.ВЫН	05.84				

212-1-375с.86 - УЖ.1-00-10-00 Альбом 3

УЖ.1-00-10-00 Альбом 3

Марка поз.	Обозначение	Наименование	кол.	Масса в кг	Примечание
К8	212-1-375с.86 УЖ.1-01-10-01	Колонна ЗКБ33.77-2-С1			
		Сборочные единицы			
	1020.1-2с.2-5 101-01	ЗКБ33.77-2-С		3067	
		Закладные изделия			
	1020.1-2с.2-16	12.0 МН13	2	1.9	
		13.0 МН14	1	1.5	
К9	УЖ.1-01-10-02	Колонна ЗКБ33.77-1-С1			
		Сборочные единицы			
	1020.1-2с.2-5 099	ЗКБ33.77-1-С		3067	
		Закладные изделия			
	1020.1-2с.2-16	12.0 МН13	2	1.9	
		13.0 МН14	2	1.5	
К10	УЖ.1-01-10-03	Колонна ЗКБ33.77-2-С2			
		Сборочные единицы			
	1020.1-2с.2-5 099-01	ЗКБ33.77-2-С		3067	
		Закладные изделия			
	1020.1-2с.2-16	11.0 МН11	1	2.5	
		12.0 МН13	5	1.9	
		13.0 МН14	2	1.5	

Марка поз.	Обозначение	Наименование	кол.	Масса в кг.	Примечание
К12	212-1-375с.86 УЖ.1-01-10-04	Колонна ЗКБ33.77-2-С3			
		Сборочные единицы			
	1020.1-2с.2-5 099-01	ЗКБ33.77-2-С		3067	
		Закладные изделия			
	1020.1-2с.2-16	11.0 МН11	1	2.5	
		12.0 МН13	5	1.9	
		13.0 МН14	2	1.5	
К13	УЖ.1-02-10	Колонна ЗКБ33.77-1-С4			
		Сборочные единицы			
	1020.1-2с.2-5 099	ЗКБ33.77-1-С		3067	
		Закладные изделия			
	1020.1-2с.2-16	12.0 МН13	1	1.9	
		13.0 МН14	1	1.5	
		К14	УЖ.1-02-10-01	Колонна ЗКБ33.77-1-С2	
Сборочные единицы					
1020.1-2с.2-5 101	ЗКБ33.77-1-С			3067	
	Закладные изделия				
	1020.1-2с.2-16	11.0 МН11	3	2.5	
		12.0 МН13	6	1.9	
		13.0 МН14	3	1.5	

1165013

212-1-375с.86 - УЖ1-00-10-00

УЖ1-00-10-00
Взвешивать
Лодка и ватки

Марка, поз.	Обозначение	Наименование	кол.	Масса в кг.	Примечание
K15	212-1-375с.86.УЖ.1-02-10-02	Колонна СКБ33.77-1-С3			
		Сборочные единицы			
	1.020.1-2с. 2-5 101	СКБ33.77-1-С		3067	
		Закладные изделия			
	1.020.1-2с 2-16 11.0	МН 11	2	9.5	
		12.0	МН 13	6	1.9
		13.0	МН 14	2	1.5
K16	УЖ.1-00-10-05	Колонна СКБ33.77-2-С2			
		Сборочные единицы			
	1.020.1-2с 2-5 105-01	СКБ33.77-2-С		3067	
		Закладные изделия			
	1.020.1-2с 2-16 11.0	МН 11	4	9.5	
		12.0	МН 13	8	1.9
		13.0	МН 14	3	1.5
K17	УЖ 1-02-10-03	Колонна СКБ33.77-2-СН2			
		Сборочные единицы			
	1.020.1-2с 2-5 106-01	СКБ33.77-2-СН		3067	
		Закладные изделия			
	1.020.1-2с 2-16 11.0	МН 11	4	9.5	
		12.0	МН 13	11	1.9
		13.0	МН 14	3	1.5

Марка, поз.	Обозначение	Наименование	кол.	Масса в кг.	Примечание
K18	212-1-375с.86.УЖ.1-00-10-06	Колонна 1КБ33.77-1-С3			
		Сборочные единицы			
	1.020.1-2с 2-5 097	1КБ33.77-1-С		3067	
		Закладные изделия			
	1.020.1-2с 2-16 11.0	МН 11	2	9.5	
		12.0	МН 13	6	1.9
		13.0	МН 14	2	1.5

212-1-375с.86 - УЖ1-00-10-00 Лист 3

212-1-375с.86 - УЖ 1-00-20-00 Альбом 3

Марка поз.	Обозначение	Наименование	кол.	Масса вв. кг	Примечание
K1	212-1-375с.Ж.1-00-20	КОЛОННА СКБ33.77-1-С1			
		СБОРОЧНЫЕ ЕДИНИЦЫ			
	1020.1-2с 2-5 105	СКБ33.77-1-С		3067	
		Закладные изделия			
	1020.1-2с 2-16 11.0	МН 11	4	9.5	
		12.0	8	1.9	
		13	3	1.5	
K2	УЖ 1-00-20-01	КОЛОННА СКБ33.77-1-СМ1			
		СБОРОЧНЫЕ ЕДИНИЦЫ			
	1020.1-2с 2-5 106	СКБ33.77-1-СМ		3067	
		Закладные изделия			
	1020.1-2с 2-16 11.0	МН 11	4	9.5	
		12.0	11	1.9	
		13	3	1.5	
K3	УЖ 1-00-20-02	КОЛОННА 1КБ 33.77-1-С1			
		СБОРОЧНЫЕ ЕДИНИЦЫ			
	1020.1-2с 2-5 097	1КБ 33.77-1-С		3067	
		Закладные изделия			
	1020.1-2с 2-16 11.0	МН 11	2	9.5	
		12.0	8	1.9	
		13.0	2	1.5	

Марка поз.	Обозначение	Наименование	кол.	Масса вв. кг	Примечание
K4	212-1-375с.Ж.1-00-20-03	КОЛОННА ЧКБ33.77-1-С1			
		СБОРОЧНЫЕ ЕДИНИЦЫ			
	1020.1-2с 2-5 103	ЧКБ 33.77-1-С		3067	
		Закладные изделия			
	1020.1-2с 2-16 11.0	МН 11	2	9.5	
		12.0	3	1.9	
		13.0	2	1.5	
K6	УЖ 1-00-20-04	КОЛОННА ЧКБ33.77-1-С2			
		СБОРОЧНЫЕ ЕДИНИЦЫ			
	1020.1-2с 2-5 103	ЧКБ33.77-1-С		3067	
		Закладные изделия			
	1020.1-2с 2-16 11.0	МН 11	2	9.5	
		12.0	3	1.9	
		13.0	2	1.5	
K7	УЖ 1-01-20	КОЛОННА ЧКБ33.77-1-С3			
		СБОРОЧНЫЕ ЕДИНИЦЫ			
	1020.1-2с 2-5 103	ЧКБ 33.77-1-С		3067	
		Закладные изделия			
	1020.1-2с 2-16 11.0	МН 11	3	9.5	
		12.0	6	1.9	
		13.0	3	1.5	

Итого по: 212-1-375с.86 - УЖ 1-00-20-00

И.контр.	Левин	05.96	812-1-375с.86- УЖ 1-00-20-00	КОЛОННА СЕИСУЩЕСТВОМ 7 БОЛЛОБ	Таш 3НИИЭП Ташкент
И.контр.	Турсунбаева	05.96			
П.спец.	И.	05.84			
Г.АП	Имаков	05.96			
Г.П	Сурот	05.96			
Разраб.	Кулимов	05.96			
Пробир.	Усманов	05.96	(К1... К4, К6... К10, К12... К18)	Лист 2	Лист 3

коллектор Ташкент

формат. В3

Альбом 3.

212-1-375с.86-УЖ1-00-20-00

УЖ1-00-20-00

Марка поз.	Обозначение	Наименование	кол.	масса в.кг.	примечание
К8	212-1-375с.86-УЖ1-01-20-01	КОЛОННА ЗКБ33.77-1-С1			
		СБОРОЧНЫЕ ЕДИНИЦЫ			
	1020.1-2с 2-5 101	ЗКБ 33.77 -1-С		306.7	
		ЗАКЛАДНЫЕ ИЗДЕЛИЯ			
	1020.1-2с 2-16 12.0	МН 13	2	1.9	
	13.0	МН 14	1	1.5	
К9	УЖ1-01-20-02	КОЛОННА ЗКБ33.77-1-С1			
		СБОРОЧНЫЕ ЕДИНИЦЫ			
	1020.1-2с 2-5 099	ЗКБ 33.77 -1-С		306.7	
		ЗАКЛАДНЫЕ ИЗДЕЛИЯ			
	1020.1-2с 2-16 12.0	МН 13	2	1.9	
	13.0	МН 14	2	1.5	
К10	УЖ1-01-20-03	КОЛОННА ЗКБ33.77-1-С2			
		СБОРОЧНЫЕ ЕДИНИЦЫ			
	1020.1-2с 2-5 099	ЗКБ 33.77 -1-С		306.7	
		ЗАКЛАДНЫЕ ИЗДЕЛИЯ			
	1020.1-2с 2-16 11.0	МН 11	1	9.5	
	12.0	МН 13	5	1.9	
	13.0	МН 14	2	1.5	

Марка поз.	Обозначение	Наименование	кол.	масса в.кг.	примечание
К12	212-1-375с.86-УЖ1-01-20-04	КОЛОННА ЗКБ33.77-1-С3			
		СБОРОЧНЫЕ ЕДИНИЦЫ			
	1020.1-2с 2-5 099	ЗКБ 33.77 -1-С		306.7	
		ЗАКЛАДНЫЕ ИЗДЕЛИЯ			
	1020.1-2с 2-16 11.0	МН 11	1	9.5	
	12.0	МН 13	5	1.9	
	13.0	МН 14	2	1.5	
К13	УЖ1-02-20	КОЛОННА ЗКБ33.77-1-С4			
		СБОРОЧНЫЕ ЕДИНИЦЫ			
	1020.1-2с 2-5 099	ЗКБ 33.77 -1-С		306.7	
		ЗАКЛАДНЫЕ ИЗДЕЛИЯ			
	1020.1-2с 2-16 12.0	МН 13	1	1.9	
	13.0	МН 14	1	1.5	
К14	УЖ1-02-20-01	КОЛОННА ЗКБ 33.77-1-С2			
		СБОРОЧНЫЕ ЕДИНИЦЫ			
	1020.1-2с 2-5 101	ЗКБ 33.77 -1-С		306.7	
		ЗАКЛАДНЫЕ ИЗДЕЛИЯ			
	1020.1-2с 2-16 11.0	МН 11	3	9.5	
	12.0	МН 13	6	1.9	
	13.0	МН 14	3	1.5	

212-1-375с.86- УЖ1-00-20-00 2

212-1-375с.86 - ИЖ.1-00-20-00

ИЖ.1-00-20-00 - ИЖ.1-00-20-00

А.Б.В.И.З.

Марка, поз.	Обозначение	Наименование	кол.	Масса ед. кг.	Приме- чание
К 15	212-1-375с. ИЖ.1-02-20-02	КОЛОННА 5КБ33.77-1-С3			
		СБОРОЧНЫЕ ЕДИНИЦЫ			
		1020.1-2с 2-5 101	5КБ33.77-1 -С	306,7	
			ЗАКЛАДНЫЕ ИЗДЕЛИЯ		
1020.1-2с 2-16	11.0	МН 11	2	9,5	
		12.0	МН 13	6	1,9
		13.0	МН 14	2	1,5
К 16	ИЖ.1-00-20-05	КОЛОННА 5КБ33.77-1-С2			
		СБОРОЧНЫЕ ЕДИНИЦЫ			
		1020.1-2с 2-5 105	5КБ33.77-1-С	306,7	
			ЗАКЛАДНЫЕ ИЗДЕЛИЯ		
1020.1-2с 2-16	11.0	МН 11	4	9,5	
		12.0	МН 13	8	1,9
		13.0	МН 14	3	1,5

Марка поз	Обозначение	Наименование	кол.	Масса ед. кг.	Приме- чание
К 17	212-1-375с. ИЖ.1-01-20-03	КОЛОННА 5КБ33.77-1-СН2			
		СБОРОЧНЫЕ ЕДИНИЦЫ			
		1020.1-2с 2-5 106	5КБ33.77-1-СН	306,7	
			ЗАКЛАДНЫЕ ИЗДЕЛИЯ		
1020.1-2с 2-16	11.0	МН 11	4	9,5	
		12.0	МН 13	11	1,9
		13.0	МН 14	3	1,5
М 18	ИЖ.1-00-20-06	КОЛОННА 1КБ33.77-1-С3			
		СБОРОЧНЫЕ ЕДИНИЦЫ			
		1020.1-2с 2-5 087	1КБ33.77-1-С	306,7	
			ЗАКЛАДНЫЕ ИЗДЕЛИЯ		
1020.1-2с 2-16	11.0	МН 11	2	9,5	
		12.0	МН 13	6	1,9
		13.0	МН 14	2	1,5

212-1-375с.86 - ИЖ.1-00-20-00

ИЖ.1-00-20-00
3

212-1-375с.86- УЖ.1-00-00СБ
 А.1660.НЗ

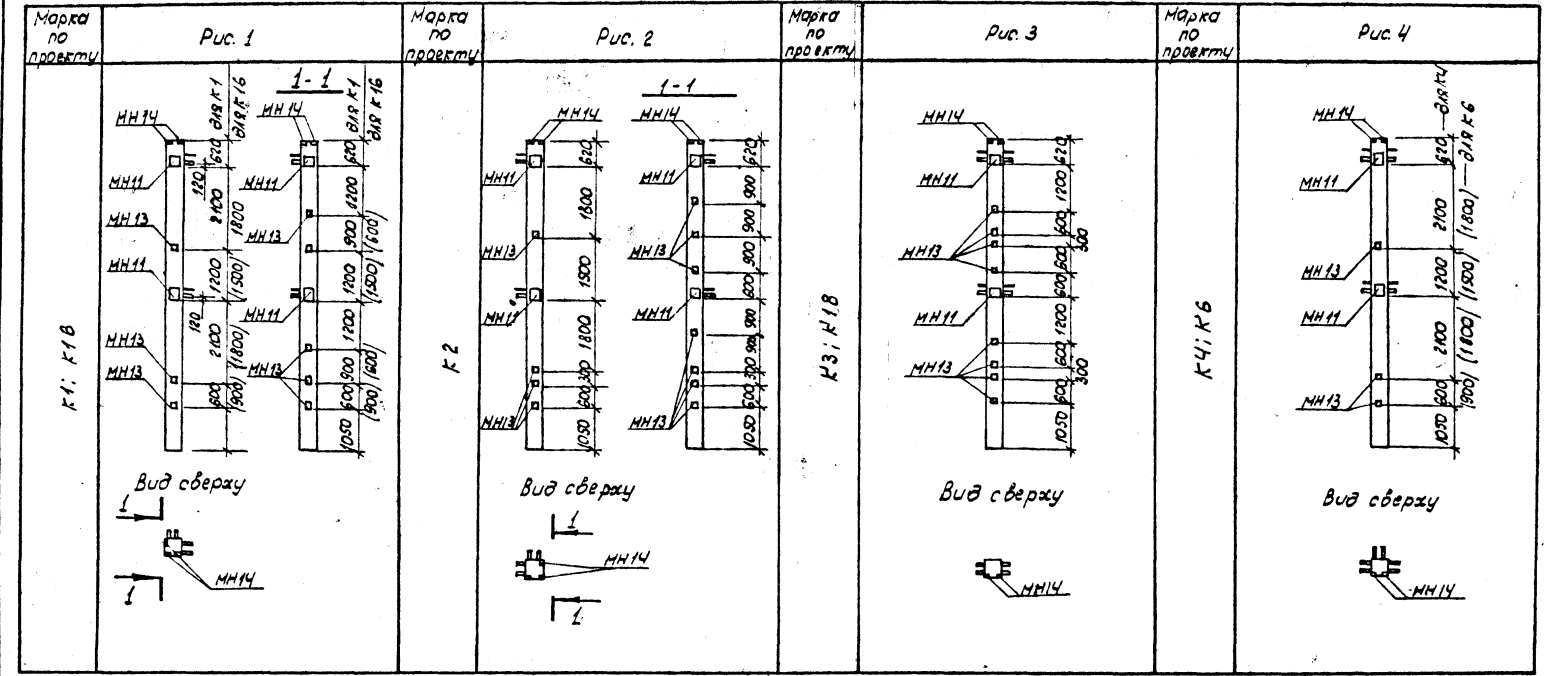

Обозначение (сейсмичность 9 баллов)	Обозначение (сейсмичность 8 баллов)	Обозначение (сейсмичность 7 баллов)	Марка	Рис
212-1-375с.86 УЖ.1-00.00-00	УЖ.1-00.10-00	УЖ.1-00.20-00	К1	1
-01	-01	-01	К2	2
-02	-02	-02	К3	3
-03	-03	-03	К4	4
-04	-04	-04	К6	4
-05	-05	-05	К16	1
-06	-06	-06	К18	3

212-1-375с.86 - УЖ.1-00-00 СБ			
И. КОМП.	Исполн.	Дата	Лист 1 из 3
И. КОМП. Левин	И. Исполн.	05.86	Колонна сейсмичностью 9, 8 и 7 баллов К1...К4, К6...К10, К12...К18) Сборочный Чертеж
Нач. отд. Турсынбаева	К. Исполн.	05.86	
П. СПЕЦ. Левин	М. Исполн.	05.86	
ГЛАП Шнаков	И. Исполн.	05.86	
ГУП Сурат	С. Исполн.	05.86	
ОУС КВ Суситдинов	И. Исполн.	05.86	
ОЗАРОВ Гуломжон	К. Исполн.	05.86	Таш ЗИИЗП Ташкент
ОЗАРОВ Суситдинов	И. Исполн.	05.86	

212-1-375с.86-УЖ1-00-00СБ А.А.ВОМ 3

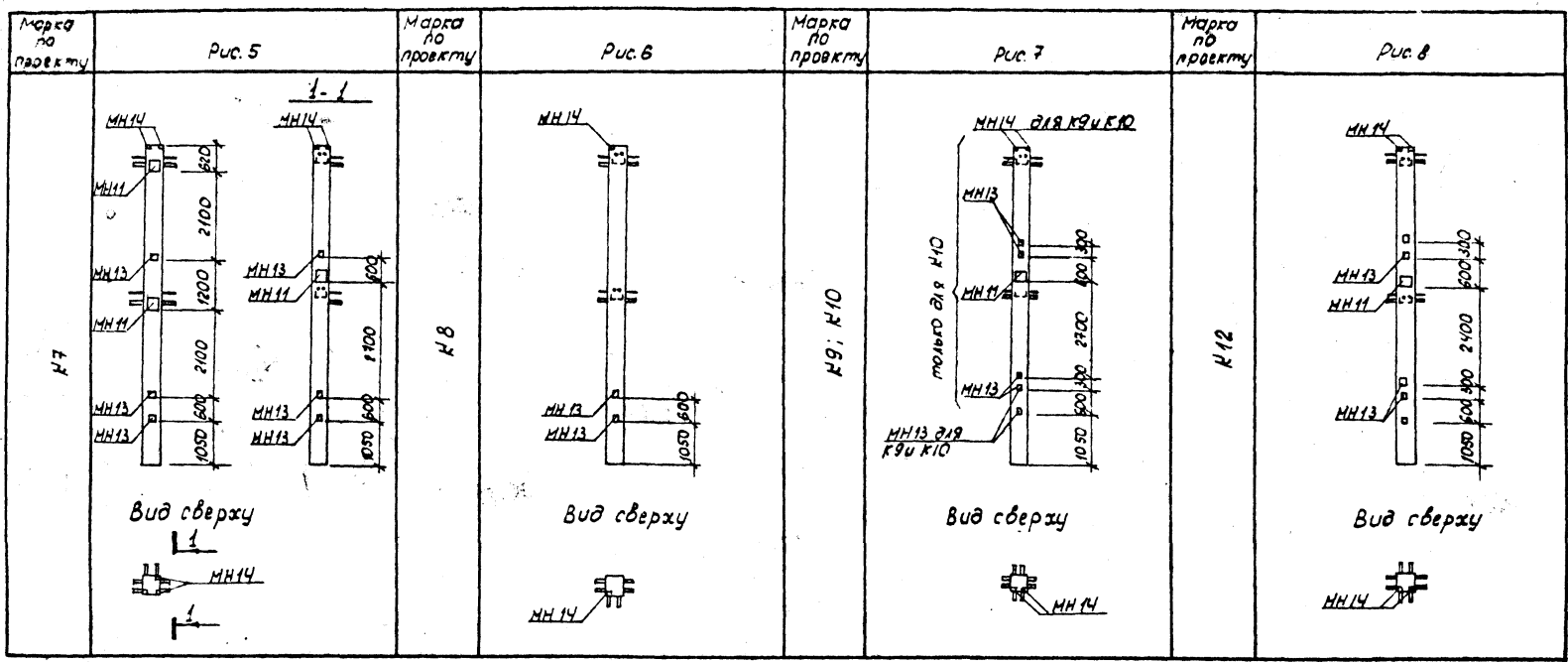

Обозначение (сейсмичность 9 баллов)	Обозначение (сейсмичность 8 баллов)	Обозначение (сейсмичность 7 баллов)	Марка	Рис.
212-1-375с.86УЖ1-01-00-00	УЖ1-01-10-00	УЖ1-01-20-00	К7	5
-01	-01	-01	К8	6
-02	-02	-02	К9	7
-03	-03	-03	К10	7
-04	-04	-04	К12	8

Коп. № подл. Подпись и дата. Инициалы

212-1-375с.86 - ИЖ 1-00-30-00 ЛАБОРАЗ

ИЖ И ПОД. ПОДЪЕМ. РАБОТА ВЪЗДУШНЫМ

Марка, поз	Обозначение	Наименование	кол	Масса, ед. кг.	Примечание
ПС 2	212-1-375с.86 ИЖ 1-00-30-00	8.3.0(2.5)-61-32а			
		<u>Сборочные единицы</u>			
	1.030.1-1.1-1.04-01(00)	ПС 60.6.3.0(2.5)-61		1220	(1080)
		<u>Дополнить</u>			
		<u>Изделия закладные</u>			(дополнительн/)
1	1.030.1-1.1-3 30	М1	3	1.86	
2	1.030.1-1.1-3 36	М9	2	1.38	
3		<u>Деревянные пробки</u> 120x160x8	2		
ПС 4	ИЖ 1-00-30-01	ПС 60.12.3.0-31-33а			
		<u>Сборочные единицы</u>			
	1.030.1-1.1-1.05-06(05)	ПС 60.12.3.0-31		2510	(2120)
		<u>Дополнить</u>			
		<u>Изделия закладные</u>			
1	1-3 30	М1	4	1.86	
2	36	М9	4	1.38	
3	36	М6	2	1.16	
		<u>Деревянные пробки</u> 120x160x80	4		
ПС 6	ИЖ 1-00-30-02	ПС 60.15.3.0(2.5)-31(51)-34а			
		<u>Сборочные единицы</u>			
	1.030.1-1.11.06-07(05)	ПС 60.15.3.0(2.5)-31(51)		3140	(2670)
		<u>Дополнить</u>			
		<u>Изделия закладные</u>			
1	1-3 30	М1	3	1.86	
2	36	М9	2	1.38	
3	33	М6	2	1.14	
4	31	М5	2	7.38	
5		<u>Деревянные пробки</u> 120x160x80	2		
ПС 7	ИЖ 1-00-30-03	ПС 30.21.3.0(2.5)-61-35а			
		<u>Сборочные единицы</u>			

Марка, поз	Обозначение	Наименование	кол	Масса, ед. кг.	Примечание
	1.030.1-1.1-1.03-10(09)	ПС 30.21.3.0(2.5)-61		2220	(1870)
		<u>Дополнить</u>			
		<u>Изделия закладные</u>			
1	1-3 30	М1	4	1.86	
ПС 11а	212-1-375с.86 ИЖ 1-00-30-04	2ПС 6.21.3.0(2.5)-1-3а			
		<u>Сборочные единицы</u>			
	1.030.1-1.1-1.09-06(05)	2ПС 6.21.3.0(2.5)-1		440	(370)
		<u>Дополнить</u>			
		<u>Изделия закладные</u>			
1	1.030.1-1.1-3 30	М1	2	1.86	
2	35	М11	2	1.36	
ПС 16	ИЖ 1-00-30-05	ПС 60.6.3.0(2.5)-61-36а			
		<u>Сборочные единицы</u>			
	1.030.1-1.1-1.04-01(00)	ПС 60.6.3.0(2.5)-61		1270	(1080)
		<u>Дополнить</u>			
		<u>Изделия закладные</u>			
1	1.030.1-1.1-3 30	М1	3	1.86	
2	1.030.1-1.1-3 36	М9	2	1.38	
4		<u>Деревянные пробки</u> 120x160x80	2		
ПС 17	ИЖ 1-00-30-06	ПС 60.12.3.0(2.5)-31-37а			
		<u>Сборочные единицы</u>			
	1.030.1-1.1-1.05-06(05)	ПС 60.12.3.0(2.5)-31		2510	(2120)

И. контр.	Левин	05.86	212-1-375с.86 - ИЖ 1-00-30-00
Начальн.	Циркуляров	05.86	
Сл. спец.	Левин	05.86	
Г.П.	Шмалов	05.86	
Г.П.	Сирот	05.86	
разработ.	Мирзаджалимова	05.86	Панели стен ПС 2... ПС 8
провер.	Зирмудина	05.86	
			Старш. лист
			Р 1 8
			Таш ЗИЛ/ЭП Ташкент

А 1660 М 3
 212-1-375с. 86 - УЖ 1-00-30-00

УЖ 1-00-30-00
 ПС 21
 ПС 22
 ПС 23

Марка поз.	Обозначение	Наименование	кол.	Масса ед.кг.	Примечание
		<u>Дополнить</u>			
		<u>Изделие закладное</u>			
1	1.030.1-1.1-3 30	М1	4	1.86	
2	1.030.1-1.1-3 36	М9	4	1.38	
3	1.030.1-1.1-3 33	М6	2	1.14	
4		<u>Деревянные пробки</u> 120x160x80	4		
ПС 18	212-1-375с. 86-УЖ 1-00-30-07	ПС 60.15.3.0(2.5)-3А/5А/380			
		<u>Сборочные единицы</u>			
	1.030.1-1.1-1.06-07/05/	ПС 60.15.3.0(2.5)-3А/5А/	3140	(2670)	
		<u>Дополнить</u>			
		<u>Изделие закладное</u>			
1	1.030.1-1.1-3. 30	М1	3	1.86	
2	1.030.1-1.1-3 36	М9	2	1.38	
3	1.030.1-1.1-3 33	М6	2	1.14	
4	1.030.1-1.1-3. 31	М5	2	1.38	
5		<u>Деревянные пробки</u> 120x160x80	2		
ПС 20	УЖ 1-00-30-08	2ПС 12.18.3.0(2.5)-1-3а			
ПС 21	-09	2ПС 12.18.3.0(2.5)-1-2а			
		<u>Сборочные единицы</u>			
	1.030.1-1.1-1.61-02/01	2ПС 12.18.3.0(2.5)-1	750	(630)	
		<u>Дополнить</u>			
		<u>Изделие закладное</u>			
1	1.030.1-1.1-3. 30	М1	2	1.86	
2	35	М11	2	1.36	
ПС 22	УЖ 1-00-30-10	1ПС 57.15.3.0(2.5)-6А-1-10а			
ПС 23	-11	1ПС 57.15.3.0(2.5)-6А-1-10б			
		<u>Сборочные единицы</u>			
	1.030.1-1.1-1.37-11/09/	1ПС 57.15.3.0(2.5)-6А-1	2940	(2520)	

Марка поз.	Обозначение	Наименование	кол.	Масса ед.кг.	Примечание
		<u>Дополнить</u>			
		<u>Изделие закладное</u>			
1	1.030.1-1.1-3. 30	М1	2	1.86	
2	1.030.1-1.1-3. 36	М9	4	1.38	
3	36-01	М8	2	2.53	
4		М12	2	19.18	
5		<u>Деревянные пробки</u> 120x160x80	4		
ПС 24	212-1-375с. 86-УЖ 1-00-30-12	1ПС 57.15.3.0(2.5)-6А-1-10б			
		<u>Сборочные единицы</u>			
	1.030.1-1.1-1.37-11/09/	1ПС 57.15.3.0(2.5)-6А-1	2940	(2520)	
		<u>Дополнить</u>			
	1.030.1-1.1-2	<u>Стержень отдельный</u>			
1	5.041.850	φ58П1 ГОСТ 6727-80, L=850	2	0.12	
2	5.041.1450	φ58П1 L=1450	2	0.20	
		<u>Изделие закладное</u>			
3	1.030.1-1 1-3 30	М1	2	1.86	
4	36	М9	7	1.38	
5	33	М6	1	1.14	
6	32	М12	1	19.18	
7	36-01	М8	1	2.53	
8		<u>Деревянные пробки</u> 120x160x80	6		
ПС 25	УЖ 1-00-30 -13	1ПС 57.15.3.0(2.5)-6А-1-12а			
		<u>Сборочные единицы</u>			
	1.030.1-1.1-1.37-11/09/	1ПС 57.15.3.0(2.5)-6А-1	2940	(2520)	
		<u>Дополнить</u>			
	1.030.1-1 1-2	<u>Стержень отдельный</u>			
1	5.041.850	φ58П1 ГОСТ 6727-80, L=850	2	0.12	
2	5.041.1450	φ58П1 L=1450	2	0.20	

212-1-375с. 86-УЖ 1-00-30-00 Лист 2

212-1-375с.86 - ИЖ1-00-30-00 Ансамбл

Марка поз.	Обозначение	Наименование	Кол.	Масса Приме-рв.кз.	Число
		Изделие закладное			
3	1.030.1-1 1-3 30	М1	1	1.86	
4	36	М9	4	1.38	
5	33	М6	1	1.14	
6	31	М5	1	2.38	
7	36-01	М8	1	2.53	
8	32	М12	1	19.16	
9					
ПС32	ИЖ1-00-30-14	3 ПС51(46)150.30(25)-Л-1а			
		Сборочные единицы			
	1.030.1-1.1-170-04(69-04)	3 ПС51(46)150.30(25)-Л	370	(290)	
		Дополните			
		Изделие закладное			
1	1.030.1-1.1-3.30	М18	2	1.40	
ПС33	ИЖ1-00-30-15	3 ПС51(46)150.30(25)-Л-2а			
		Сборочные единицы			
	1.030.1-1.1-170-04(69-04)	3 ПС51(46)150.30(25)-Л-2	370	(290)	
		Дополните			
		Изделие закладное			
1	1.030.1-1.1-3 30	М18	2	1.40	
2	34-02	М19	2	1.78	
ПС34	ИЖ1-00-30-16	3 ПС51(46)120.30(25)-Л-1а			
		Сборочные единицы			
	1.030.1-1.1-170-04(69-0)	3 ПС51(46)120.30(25)-Л-1	300	(240)	
		Дополните			
		Изделие закладное			
1	1-3 30	М1	2	1.86	
ПС35	ИЖ1-00-30-17	3 ПС57.930(25)-61-2-1а			

Марка поз.	Обозначение	Наименование	Кол.	Масса Приме-рв.кз.	Число
		Сборочные единицы			
	1.030.1-1.1-1-49-03(02)	3 ПС57.930(25)-61-2	1780	(15530)	
		Дополните			
		Изделие закладное			
1	1.030.1-1.1-3.30	М1	1	1.86	
2	1-3 36	М9	4	1.38	
3	36-01	М8	1	2.53	
4		Деревянные пробки	4		
		120x150x80			
ПС35	ИЖ1-375с.ИЖ1-00-30-18	3 ПС57.15.3.0(2.5)-31(51)-2-1а			
		Сборочные единицы			
	1.030.1-1.1-1.50-10(09)	3 ПС57.15.3.0(2.5)-31(51)-2	2930	(2510)	
		Дополните			
		Изделие закладное			
1	1.030.1-1.1-3.30	М1	1	1.86	
2	36	М9	8	1.38	
3	33	М6	1	1.14	
4	36-01	М8	1	2.53	
5	32	М12	1	19.16	
6		Деревянные пробки	8		
		120x150x80			
ПС37	ИЖ1-00-30-19	3 ПС57.15.3.0(2.5)-31(51)-2-17а			
		Сборочные единицы			
	1.030.1-1.1-1-50-10(08)	3 ПС57.15.3.0(2.5)-31(51)-2			
		Дополните			
		Изделие закладное			
1	1.030.1-1 1-3 30	М1	1	1.86	
2	36	М9	4	1.38	
3	33	М6	1	1.14	

212-1-375с.86 - ИЖ1-00-30-00

Лист

3

212-1-375с.86 ИЖ1-00-30-00

330м.ш.ш.ш.ш.

Марка, поз.	Обозначение	Наименование	кол.	Масса, ед.кг.	Примечание
4	36-01	М8	1	2.33	
5	31	М5	1	7.38	
6	32	М12	1	19.18	
		Деревянные пробки 120x160x80	4		
ПС38	ИЖ1-00-30-2	ПС60.15.3,0(2,5)-3л/5л-2л			
		Сборочные единицы			
	1.030.1-1.1-1.06-07(05)	ПС60.15.3,0(2,5)-3л/5л	3140	(2670)	
		Дополнить			
		Изделие закладное			
1	1-3. 30	М1	3	1.86	
2	36	М9	7	1.38	
3	33	М6	2	1.14	
4		Деревянные пробки 120x160x80	6		
ПС45	ИЖ1-00-30-21	ПС60.9.3,0(2,5)-6л-6л			
		Сборочные единицы			
	1.030.1-1.1-1.04-11(10)	ПС60.9.3,0(2,5)-6л	1910	(1620)	
		Дополнить			
		Изделие закладное			
1	1.030.1-1.1-3. 30	М1	3	1.86	
2	36	М9	2	1.38	
4		Деревянные пробки 120x160x80	2		
ПС49	ИЖ1-00-30-22	ПС60.15.3,0(2,5)-3л/5л-2л			
		Сборочные единицы			
	1.030.1-1.1-1.06-07(05)	ПС60.15.3,0(2,5)-3л/5л	3140	(2670)	
		Дополнить			
		Изделие закладное			
1	1-3. 30	М1	4	1.86	
2	36	М9	4	1.38	
3	33	М6	2	1.14	

Марка, поз.	Обозначение	Наименование	кол.	Масса, ед.кг.	Примечание
4		Деревянные пробки 120x160x80	4		
ПС50	212-1-375с.86 ИЖ1-00-30-23	ПС60.15.3,0(2,5)-3л/5л-1л			
		Сборочные единицы			
	1.030.1-1.1-1.06-07(05)	ПС60.15.3,0(2,5)-3л/5л	3140	(2670)	
		Дополнить			
		Изделие закладное			
1	1-3. 30	М1	4	1.86	
2	36	М9	7	1.38	
3	33	М6	2	1.14	
4		Деревянные пробки 120x160x80	8		
ПС51	ИЖ1.00-30-24	ПС57.15.3,0(2,5)-6л-2-10г			
		Сборочные единицы			
	1.030.1-1.1-1.50-11(09)	ПС57.15.3,0(2,5)-6л-2	2940	(2520)	
	1.030.1-1.1-1.50-11(09)	ПС57.15.3,0(2,5)-6л-2	2940	(2520)	
		Дополнить			
	1-2	Стержень отдельный			
1	5.041. 850	Ф5Врт гост 6727-80, l=850	2	0.12	
2	5.041. 1450	Ф5Врт l=1450	2	0.20	
		Изделие закладное			
3	1.030.1-1.1-3 30	М1	2	1.86	
4	36	М9	7	1.38	
5	33	М6	1	1.14	
6	32	М12	1	19.18	
7	36-01	М8	1	2.53	
8		Деревянные пробки 120x160x80	6		
ПС52	ИЖ1-00-30-25	ПС57.15.3,0(2,5)-6л-2-12б			

212-1-375с.86 ИЖ1-00-30-00 4

ИЖ 1-00-30-00 МЛБМЗ

ИЖ 1-00-30-00 МЛБМЗ

Марка поз	Обозначение	Наименование	кол	Масса в.к.г	Примечание
		<u>Сборочные единицы</u>			
	1.030.1-1.1-150-	110.57.15.3.0(2.5)-6Л-2	2	2940	(2520)
		<u>Дополнить</u>			
	1-2	Стержень отдельный			
1	5.041.850	Ф58рI ГОСТ6727-80, L=850	2	0.12	
2	5.041.1450	58рI L=1450	2	0.20	
		<u>Изделие закладное</u>			
3	1.030.1-1.1-3 30	М1	2	1.86	
4		М9	2	1.38	
5		М6	1	1.14	
6		М12	1	19.18	
7		М8	1	2.53	
8		Деревянные пробки 120x160x80	6		
ПО 53	212-1-375с.86-ИЖ1-00-30-26	ПС60.12.3.0(2.5)-6Л-21а			
		<u>Сборочные единицы</u>			
	1.030.1-1.1-1.05-07/05/	ПС60.12.3.0(2.5)-6Л		2520	(2150)
		<u>Дополнить</u>			
	1.030.1-1.1-2	Отдельный стержень			
1	5.041.550	Ф58рI ГОСТ6727-80, L=550	2	0.08	
2	5.041.1150	Ф58рI L=1150	2	0.16	
		<u>Изделие закладное</u>			
3	1.030.1-1.1-3 30	М1	2	1.86	
4		М9	8	1.38	
5		М6	2	1.14	
6		Деревянные пробки 120x160x80	8		
ПО 59	ИЖ1-00-30-27	ПС60.15.3.0(2.5)-6Л-24а			
		<u>Сборочные единицы</u>			
	1.030.1-1.1-1.06-08/06/	ПС60.15.3.0(2.5)-6Л		3150	(2690)
		<u>Дополнить</u>			
	1.030.1-1 1-2	Отдельные стержни			

Марка поз	Обозначение	Наименование	кол	Масса в.к.г	Примечание
1	5.041.850	Ф58рI ГОСТ6727-80, L=850		0.12	
2	5.041.1450	Ф58рI L=1450		0.20	
		<u>Изделие закладное</u>			
3	1.030.1-1.1-3 30	М1	2	1.86	
4		М9	4	1.38	
5		М6	2	1.14	
6		М5	2	7.38	
7		Деревянные пробки 120x160x80	4		
ПО 55	ИЖ1-00-30-28	ПС.12.12.3.0(2.5)-Л-1а			
		<u>Сборочные единицы</u>			
	1.030.1-1.1-1.61-02/01/	ПС.12.12.3.0(2.5)-Л		750	(630)
		<u>Дополнить</u>			
		<u>Изделие закладное</u>			
1	1-3 30	М1	4	1.86	
2		М9	4	1.38	
ПО 56	ИЖ1-00-30-29	ПС60.15.3.0(2.5)-3Л(5Л)-24б			
ПО 71	-30	ПС60.15.3.0(2.5)-3Л(5Л)-24б			
		<u>Сборочные единицы</u>			
	1.030.1-1.1-1.06-07/05/	ПС60.15.3.0(2.5)-3Л(5Л)		3140	2670
		<u>Дополнить</u>			
		<u>Изделие закладное</u>			
1	1-3 30	М1	3	1.86	
2		М5	2	7.38	
3		М6	2	1.14	
4		Деревянные пробки 120x160x80	2		

212-1-375с.86 ИЖ 1-00-30-00 Лист 5

Информ. № 00-30-00 Ансамбл. 212-1-375с.86

Марка поз.	Обозначение	Наименование	Кол.	Масса	Приме- ед. кз.	замис.
ПС 57	212-1-375с.86 ИЖ1-00-30-30	ПС 60.15.3.0(2.5)-3(51)-23б				
ПС 70	-37	ПС 60.15.3.0(2.5)-3(51)-23б				
		Сборочные единицы				
	1.030.1-1.1-1.08-07(09)	ПС 60.15.3.0(2.5)-3(51)	3140	2670		
		Дополните				
		Изделия закладные				
1	-1-3. 30	М1	3	1.86		
2	36	М9	4	1.38		
3	33	М8	2	1.14		
4	31	М5	2	1.38		
5		Деревянные				
		пробки 120x160x80	4			
ПС 81	ИЖ1-00-30-31	ПС 60.9.3.0(2.5)-6Л-5а				
ПС 89		ПС 60.9.3.0(2.5)-6Л-5а				
		Сборочные единицы				
	1.030.1-1.1-1.04-11(10)	ПС 60.9.3.0(2.5)-6Л	1910	(1620)		
		Дополните				
		Изделия закладные				
1	1-3. 30	М1	3	1.86		
2	36	М9	4	1.38		
3		Деревянные пробки	4			
		120x160x80				
ПС 82	ИЖ1.00-30-32	ПС 30.12.3.0(2.5)-6Л-1 а				
		Сборочные единицы				
	1.030.1-1.1-1.01-11(10)	ПС 30.12.3.0(2.5)-6Л	1250	(1060)		
		Дополните				
		Изделия закладные				
	1-3. 30	М1	4	1.86		
ПС 86	ИЖ1-00-30-33	ПС 57.12.3.0(2.5)-6Л-1-10а				
		Сборочные единицы				
	1.030.1-1.1-1.36-10(08)	ПС 57.12.3.0(2.5)-6Л-1	2330	(2010)		
		Дополните				

Марка поз.	Обозначение	Наименование	Кол.	Масса	Приме- ед. кз.	замис.
		Изделия закладные				
	1-3. 30	М1	2	1.86		
	33	М8	2	1.14		
ПС 87	212-1-375с.86 ИЖ1-00-30-34	ПС 57.15.3.0(2.5)-3(51)-57				
		Сборочные единицы				
	1.030.1-1.1-1.37-10(08)	ПС 57.15.3.0(2.5)-3(51)-57	2930	(2510)		
		Дополните				
		Изделия закладные				
1	1-3. 30	М1	1	1.86		
2	36	М9	8	1.38		
3	33	М8	1	1.14		
4	36-01	М8	1	2.53		
5	32	М12	1	19.78		
6		Деревянные пробки	8			
		120x160x80				
ПС 88	ИЖ1-00-30-35	ПС 57.15.3.0(2.5)-3(51)-10б				
		Сборочные единицы				
	1.030.1-1.1-1.37-10(08)	ПС 57.15.3.0(2.5)-3(51)-1	2930	(2510)		
		Дополните				
		Изделия закладные				
1	1-3. 30	М1	1	1.86		
2	36	М9	4	1.38		
3	33	М8	1	1.14		
4	36-01	М8	1	2.53		
	31	М5	1	1.38		
	32	М12	1	19.78		
5		Деревянные пробки	4			
		120x160x80				

212-1-375с.86 ИЖ1-00-30-00 Лист 8

ИЖ-1-00-30-00 АИ60МЗ

ИЖ-1-375с.86

Марка поз.	Обозначение	Наименование	Кол.	Масса	Примечание
ПС 74	ИЖ-1-375с.86 ИЖ 1-00-30-39	ПС 60.6.3.0(2.5)-6Л-40			
		<u>Сборочные единицы</u>			
	1.030.1-1.1-1-104-0(00)	ПС 60.6.3.0(2.5)-6Л			
		<u>Дополнить</u>			
		<u>Изделие закладное</u>			
1	1-3 30	М1	3	1.86	
2	36	М9	4	1.38	
3		Деревянные пробки 120x160x80	4		
ПС 76	ИЖ 1-00-30-40	ПС 57.15.3.0(2.5)-6Л-2-15			
		<u>Сборочные единицы</u>			
	1.030.1-1.1-1.150-11(09)	ПС 57.15.3.0(2.5)-6Л-2	2940	(2620)	
		<u>Дополнить</u>			
		<u>Изделие закладное</u>			
1	1-3.30.	М1	4	1.86	
2	36	М9	4	1.38	
3	33	М6	1	1.14	
4	36-01	М8	1	2.53	
5	31	М5	1	7.38	
5		Деревянные пробки 120x160x80	4		
ПС 77	ИЖ 1-00-30-41	ПС 57.15.3.0(2.5)-6Л-2-16			
		<u>Сборочные единицы</u>			
	1.030.1-1.1-1.150-11(09)	ПС 57.15.3.0(2.5)-6Л-2	2940	(2520)	
		<u>Дополнить</u>			
		<u>Изделие закладное</u>			
1	1-3 30	М1	3	1.86	
2	36	М9	2	1.38	
3	33	М6	1	1.14	
4	36-01	М8	1	2.53	
5	31	М5	1	7.38	

Марка поз.	Обозначение	Наименование	Кол.	Масса	Примечание
6	32	М12	1	19.18	
7		Деревянные пробки 120x160x80	2		
ПС 78	ИЖ 1-00-30-42	ПС 60.12.3.0(2.5)-6Л-33			
		<u>Сборочные единицы</u>			
	1.030.1-1.1-1-05-01(05)	ПС 60.12.3.0(2.5)-6Л	2520	(2150)	
		<u>Дополнить</u>			
		<u>Изделие закладное</u>			
1	1-3 30	М1	2	1.86	
2	33	М6	2	1.14	
ПС 79	ИЖ 1-00-30-43	ПС 60.15.3.0(2.5)-6Л-120			
		<u>Сборочные единицы</u>			
	1.030.1-1.1-1-08-08(08)	ПС 60.15.3.0(2.5)-6Л	3150	(2890)	
		<u>Дополнить</u>			
		<u>Изделие закладное</u>			
1	1-3 30	М1	2	1.86	
2	33	М6	2	1.14	
3	31	М5	2	7.38	
ПС 80	ИЖ 1-00-30-44	ПС 57.15.3.0(2.5)-6Л-1-17			
		<u>Сборочные единицы</u>			
	1.030.1-1.1-1-137-11(09)	ПС 57.15.3.0(2.5)-6Л-1	2940	(2520)	
		<u>Дополнить</u>			
		<u>Изделие закладное</u>			
1	1-3 30	М1	1	1.86	
2	36-01	М8	1	2.53	
3	33	М6	1	1.14	
4	31	М5	1	7.38	
5	32	М12	1	19.18	

ИЖ-1-375с.86 ИЖ 1-00-30-00 7

МЖ-00-30-00 АнбофмЗ

212-1-375с.86

Итого: Плита в сборе

Марка поз.	Обозначение	Наименование	Кол.	Масса Прим. вв. кг. чаше
ПС 83	212-1-375с.86 МЖ1-00-30-45	ПС 60.12.30-3А-1а		
		Сборочные единицы		
	1.030.1-1.1-1 05-08	ПС 60.12.30-3А	2310	
		Дополнить		
		Изделия заводские		
1	1-3.30	М1	2	1.86
2	36	М9	4	1.38
3	33	М6	2	1.14
4		Деревянные пробки 120 x 160 x 80	4	
ПС 82	МЖ1-00-30-49	ПС 48.9.30(2.5)-6А-39 а	1228	(1036) кг
		Сборочные единицы		
	1.030.1-1.1-1 04-11 (10)	ПС 60.9.30(2.5)-6А	1910	(1820) кг
		Каркас пространственный		
	1.030.1-1.1-2.03-11 (10)	ПС 60.9.30(2.5)-6 Р-4760 мм		
		Сборочные единицы		
		Каркас плоский		
		Кр. 21 (Кр. 18) шт. 2 (2)		
		Кр. 37 (Кр. 34) шт. 2 (2)		
		Плита столовая	2 (2)	
		Детали		
		Отд. стержень ПС 48.9.30-80		
		φ 5 8078.850 мм. шт. 23 (23)		
		Отд. стержень ПС 57.9.30		
		φ 10 А в-220(6-220) шт. 2 (2)		
		Дополнить		
	1.030.1-1.1-3-30	М1	2) 2	1.81 (1.81) кг
	-31	М5	2) 2	7.38 (7.38) кг
		Исключить материалы		
		Бетон легкий М50		

Марка поз.	Обозначение	Наименование	Кол.	Масса Прим. вв. кг. чаше
		Раствор цементный М100		0.02 м ³ (0.02) м ³
		Раствор цементный М50		0.06 м ³ (0.06) м ³
ПС 83	212-1-375с.86 МЖ1-00-30-48	ПС 60.0.30(2.5)6л-40а		
		Сборочные единицы		
	1.030.1-1.1-1 04-01(00)	ПС 60.0.30(2.5)-6А	1270	(1080)
		Дополнить		
		Изделия заводские		
1	1.030.1-1.1-3-30	М1	2	1.81
2	-31	М5	2	7.38
3	-36	М9	2	1.38
		Отделанные стержни		
4		φ 10 А ПС 57.9.30(2.5) 2		
		Материалы		
		Бетон легкий М100		0.74 (0.0) м ³
		Раствор цем. М100		0.06 м ³
		Раствор цем. М50		0.04 м ³
ПС 85	МЖ1-00-30-49	ПС 48.9.30(2.5)-6А-12а		
		Сборочные единицы		
	1.050.1-1.1-1.36-03 (02)	ПС 57.9.30(2.5)-6А-1		
		Дополнить		
1	1.030.1-1.1-3-30	Изделия заводские М1	1	2.81
4	-36	М9	4	1.38
5	36-01	М8	1	2.53
6		Деревян. пробки 120x160x80	4	
		Материалы		
		Бетон легкий М100		
		Раствор цементный М100		
		Раствор цементный М50		

212-1-375с.86 МЖ1-00-30-00

Лист 8

Альбом 3
УКМ.1-00-30 С5
212-1-375с.86

Рис.12



Рис.13 (Рис.30)



3-3

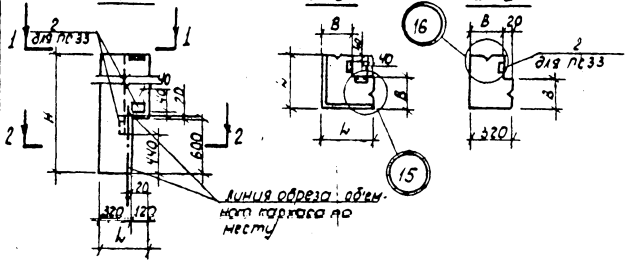
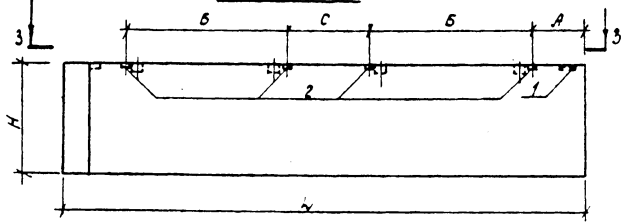

Рис.14 /зеркально рис.14а/



У-4

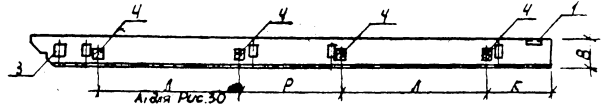
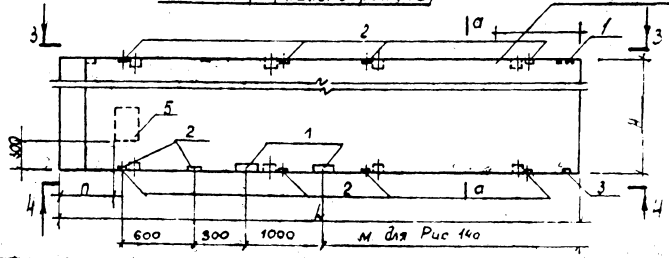

Рис.15 (зеркально рис.15а)



Рис.16

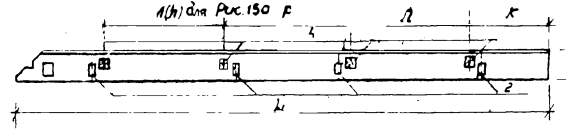

ИЖ1-00-30-00 Ансб00м3

212-1-375с.86

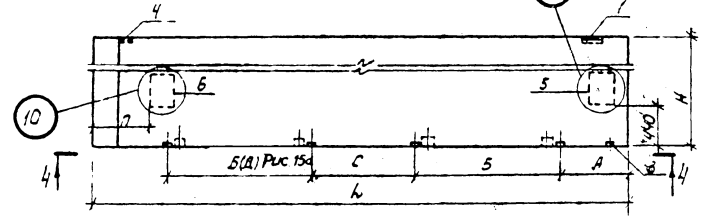
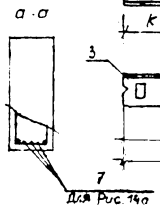
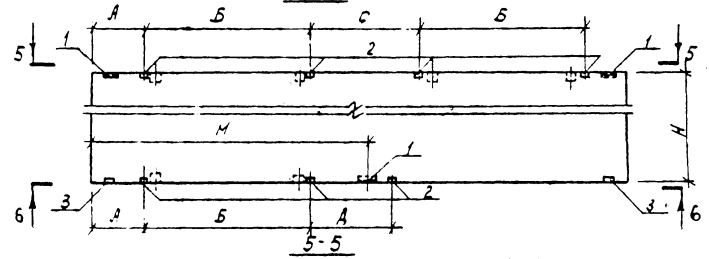
Най. Инвент. Делов. и отв. В. сум. инв.

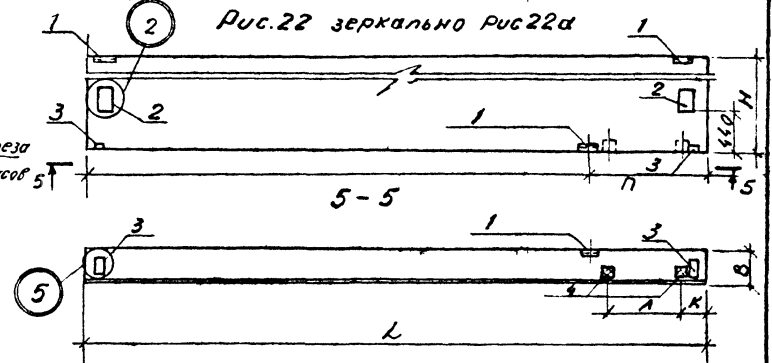
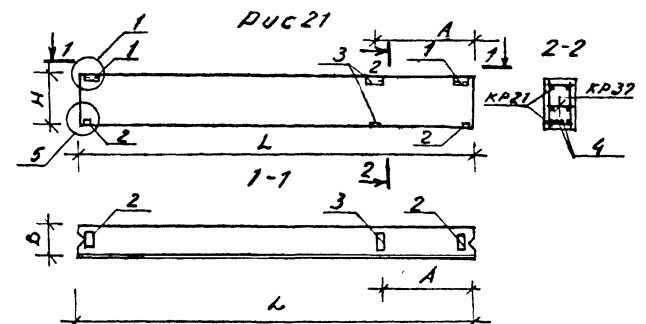
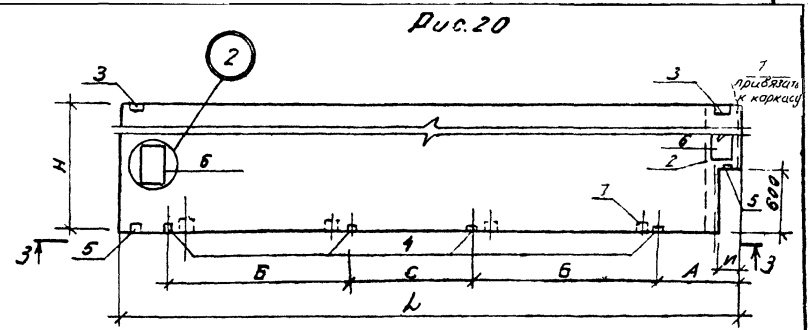
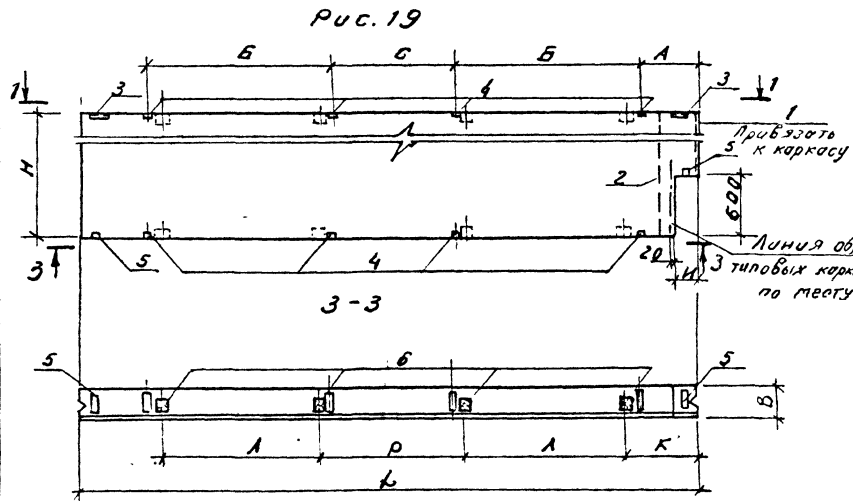
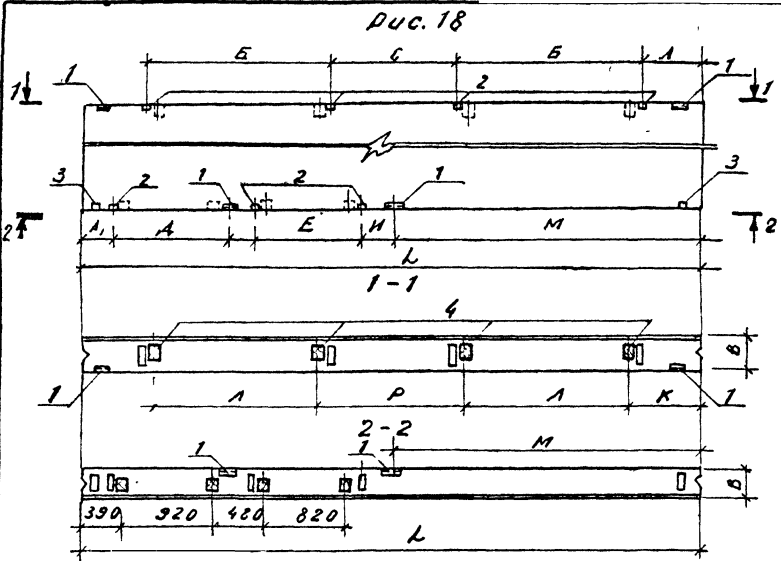

212-1-375с.86 ИЖ1-00-30-00

Лист	4
------	---

Формат А3

Таблица исполнений.

Обозначение	Марка	Рис.	Размеры, мм														Масса			
			Л	Н	В	А	Б	С	Д	П	И	А ₁	К	Л	М	Е	Р	кг.		
212-1-375с.86 ИЖ1-00-30-00	ПС 2	1	5980	585		580	1820								660	1660	3000		1270	7080
-01	ПС 4	2	5980	1185		580	1820							580	660	1660	3000		2510	2120
-02	ПС 6	3	5980	1485		580	1820								660	1660	3000		3140	2670
-03	ПС 7	4	2980	2085		135													2200	1870
-04	ПС 110	5	580	2085															440	370
-05	ПС 16	6	5980	585		580	1820								660	1660	3000		1270	7080
-06	ПС 17	7	5980	1185		580	1820								660	1660	3000		2510	2120
-07	ПС 18	8	5980	1485		580	1820								660	1660	3000		3140	2670
-08	ПС 20	5	1180	1785															750	630
-09	ПС 21	5	1180	1785															750	630
-10	ПС 22	9	5400	1485	300	590	920	2380		600					750	600	2700		2940	2520
-11	ПС 23	10	5400	1485	150	590	920	2380		600					750	600	2700		2940	2520
-12	ПС 24	10	5700	1485		580	1820	900		600	280				700	1600	3000	1180	2940	2540
-13	ПС 25	11	5700	1485		580	1820	900		600	280				700	1600		1180	2940	2540
-14	ПС 32	12	510	1485															370	(290)
-15	ПС 33	12	510	1485															370	290
-16	ПС 34	12	510	1185															300	240
-17	ПС 35	13	5700	885		580	1820	900							700	1600		1100	1780	1530
-18	ПС 36	14	5700	1485		580	1820	900		600					700	1600		1100	2930	2510
-19	ПС 37	15	5700	1485		580	1820	900		600					700	1600		1100	2930	2510
-20	ПС 38	16	5980	1485		580	1820	1180	880						660	1660	3000	1340	3140	2670
-21	ПС 45	6	5980	885		580	1820								660	1660	3000		1910	1620
-22	ПС 49	7	5980	1485		580	1820								660	1660	3000		3140	2670
-23	ПС 50	18	5980	1485		580	1820	1180	1120		280	280			660	1660	3000	1020	1340	3140
-24	ПС 51	106	5700	1485		580	1820	900		600	280				770	1600	3000	1180	2940	2520
-25	ПС 52	110	5700	1485		580	1820	900		600	280				770	1600	3000	1180	2940	2520
-26	ПС 53	19	5980	1185		580	1820	1180			200				660	1660		1340	2520	2150
-27	ПС 54	20	5980	1485		580	1820	1180			200				660	1660		1340	3160	2690

212-1-375с.86

ИЖ1-00-30 сБ

ИЖ1

6

Формат А3

212-1-375с.86 ИЖ1-00-30 сБ Альбом

И.Б.Ковалев, Подп. № 3074, 10.01.2002

Таблица исполнений

Обозначение	Марка	Фус.	Размеры мм.													Масса кг.		
			Z	H	В	А	Б	С	Д	П	Р	А,	К	А	М			
212-1-375с.86 ИЖ1-00-30-28	ПС 55	56	1180	1785														150
-29	ПС 56	22	590	1485							1200				290	800		5740
-30	ПС 57	23	590	1485			580	920	500					820	690	680	3000	2140
-31	ПС 61	24	590	885			580	920	580					820	690	680	3000	1910
-32	ПС 62	4	2980	1185			785											1250
-33	ПС 66	10	5700	1185														2350
-34	ПС 67	16	5700	505			280											2930
-35	ПС 68	15	5700	1485			580	1820	580	920	600	840			700	1600		2930
-36	ПС 69	24	590	885			580	920	580					820	690	680	3000	1910
-37	ПС 70	23	590	1485	300		580	920	800					820	690	680	3000	5740
-38	ПС 71	22	590	1485	150						1200	600			280	800	3000	5740
-39	ПС 74	24	590	585			580	920	580					820	690	520	3000	1270
-40	ПС 76	25	5700	1485			580	1820	1180	1500					700	1600	1700	2940
-41	ПС 77	26	5700	1485			580	1820	1180	1500					700	1600		2940
-42	ПС 78	27	5980	1185														2580
-43	ПС 79	28	5980	1485														3150
-44	ПС 80	29	5980	1485														2940
-45	ПС 83	23	5980	1485			580	920	500					820	690	680		1910
-46	ПВ 27	56	280	2085														220
-47	ПС 82	4	4780	885														1528
-48	ПС 83	21	5980	585			1180											1270
-49	ПС 85	30	4780	585			580	1820	580	920			840	560	700	1580		1280

212-1-375с.86 ИЖ1-00-30СВ Альбом Э

Ин-8.Мирел.Полн.ч.Ветро.Взаимунка

Львовсь

212-1-375с.86 УЖ 1-00-50-00

Ш.М.Орел Подпись Дата 30.01.2001

ЭДМ.ч.	ЭДМ.ЗОНА	ЭДМ.ЛОС	Обозначение	Наименование	кол.	Примечание
				Документация		
			212-1-375с.86 УЖ 1-00-50 СБ	Сборочный чертеж		
			50-00	ПРС 56.15-10 АТДТ-1 ш	3	п17-1
			-06	ПРС 56.15-10 АТДТ-7 ш	1	п22-1
				Сборочные единицы		
			1041.1-2.6.2.0.00.0-10	ПРС 56.15-10 АТДТ		
				Отдельные стержни		
			1	Ф12 АШ ГОСТ 5781-82, Р-1450	4	130кг
				УЖ 1-00-50-01		
				ПРС 56.15-10 АТДТ-2 ш	1	п18-4
			-02	ПРС 56.15-10 АТДТ-3 ш	1	п19-1
			-03	ПРС 56.15-10 АТДТ-4 ш	1	п20-1
				Сборочные единицы		
			1041.1-2.6.2.0.00.0-10	ПРС 56.15-10 АТДТ		
				Отдельные стержни		
			1	Ф12 АШ ГОСТ 5781-82, Р-1450	2	130кг
			2	Ф12 АШ " " Р-2500	4	222кг
				УЖ 1-00-50-04		
				ПРС 56.15-10 АТДТ-5		п21-1
				Сборочные единицы		
			1041.1-2.6.2.0.00.0-10	ПРС 56.15-10 АТДТ		
				Отдельные стержни		
			1	Ф12 АШ ГОСТ 5781-82, Р-1450	4	130кг
			2	Ф12 АШ " " Р-1800	1	160кг

ЭДМ.ч.	ЭДМ.ЗОНА	ЭДМ.ЛОС	Обозначение	Наименование	кол.	Примечание
			212-1-375с.86 УЖ 1-00-50-05	ПРС 56.15-10 АТДТ-6 ш	1	п21а1
				Сборочные единицы		
			1041.1-2.6.2.000-10	ПРС 56.15-10 АТДТ		
				Отдельные стержни		
			1	Ф12 АШ ГОСТ 5781-82, Р-1450	4	130кг
			2	Ф12 АШ " " Р-1800	1	160кг
			3	Ф12 АШ " " Р-450	1	040кг
				УЖ 1-00-50-08		
				ПРС 56.15-6 АТДТ-2 ш	1	п24-1
			-08	ПРС 56.15-6 АТДТ-3 ш	1	п25-1
			-10	ПРС 56.15-6 АТДТ-4 ш	1	п26-1
				Сборочные единицы		
			1041.1-2.6.2.0.000-06	ПРС 56.15-6 АТДТ		
				Отдельные стержни		
			1	Ф12 АШ ГОСТ 5781-82, Р-1450	2	130кг
			2	Ф12 АШ " " Р-2500	4	222кг

№ контр.	Левин	212-1-375с.86	УЖ 1-00-50-00	Лист	1	Листов	2
Наим. отд.	Тех.управл.			Тех.ЗНИИЭП Ташкент			
Г. вып.	Левин			Сопровождающие листы			
Г. вв.	Шмаков			перекрытия (п17...п28; п30; п41)			
Г. вв.	Сирот						
Разработ.	Исхитра						
Провер.	Сирот						

Копировано Пошаевым

формат А3

А4660М 3

212-1-3756.86 УЖ.1-00-50-00

Шифр по плану подразделения

Форм. код	Дата	№	Обозначение	Наименование	кол	Примечание
А3			212-1-3756.86 УЖ.1-00-50 СБ	Документация Сборочный чертеж		
А3			УЖ.1-00-50-11	ПРС 56.15-6АТУТ-5 шт 1	п27-1	
А3			1.041.1-2. В-2 0.00.0-06	Сборочные единицы ПРС 56.15-6АТУТ Отдельные стержни		
	1			Ф12А III ГОСТ 5781-82, L=1450	4	130 кг
	2			Ф12А III " " L=1800	1	160 кг
А3			УЖ.1-00-50-12	ПРС.56.15-6АТУТ-6 шт 1	п27-1	
А3			1.041.1-2. В 2.000.0-06	Сборочные единицы ПРС 56.15-6АТУТ Отдельные стержни		
	1			Ф12А III ГОСТ 5781-82, L=1450	4	130 кг
	2			Ф12А III " " L=1800	1	160 кг
	3			Ф12А III " " L=450	1	0.40 кг
А3			УЖ.1-00-50-13	ПРС 56.15-6АТУТ-7 шт 1	п28-1	
А3			1.041.1-2. В 2.0.00.0-06	Сборочные единицы ПРС 56.15-6АТУТ. Отдельные стержни		
				Ф12А III ГОСТ 5781-82, L=1450	4	130 кг.

Форм. код	Дата	№	Обозначение	Наименование	кол.	Примечание
А3			212-1-3756.86 УЖ.1-00-50-14	ПРС 56.15-10АТУТ-А шт 1	п30-1	
А3			1.041.1-2. В 2.0.00.0-10	Сборочные единицы ПРС 56.15-10АТУТ Отдельные стержни		
	1			Ф12А III ГОСТ 5781-82, L=1450	1	130 кг
	2			Ф12А III " " L=1300	3	116 кг.
А3			УЖ.1-00-50-15	ПРС 56.15-6АТУТ-8 шт 1	п31-1	
А3			1.041.1-2. В 2.0.00.0-06	Сборочные единицы ПРС 56.15-6АТУТ Отдельные стержни		
	1			Ф12А III ГОСТ 5781-82, L=1450	1	130 кг
	2			Ф12А III " " L=1300	3	116 кг
А3			УЖ.1-00-50-07	ПРС 56.15-6АТУТ-1 шт 3	п23-1	
А3			1.041.1-2. В 2.0.00.0-СБ	Сборочные единицы ПРС 56.15-6АТУТ Отдельные стержни		
	1			Ф12А III ГОСТ 5781-82, L=1450	4	130 кг
	2			Ф12А III " " L=700	2	0.68 кг

212-1-3756.86 УЖ.1-00-50-00

Лист 2

Альбом 3

212-1-375с.86 УЖ-1-00-60.СБ

Лист №

из всего

формат А3

Формат	Лист	№	Обозначение	Наименование	Кол-во на исполнение УДГ 30-															Примечание					
					00	01	02	03	04	05	06	07	08	09	10	11	12	13	14		15				
				<u>Документация</u>																					
	А3		212-1-375с.86 УЖ-1-00-60СБ	Сборочный чертеж																					
				<u>Сборочные единицы и детали</u>																					
	А3	1	1.231.9-7.2-00.0.00 ПЗ	ПГ 29.8.30.8-5Г	2																				
		2		ПГ 29.8.30.8-5Г-2		2																			
		3		ПГ 40.6.30.8-5Г			2																		
		4		ПГ 6.2.30.8-5Г				10																	
		5		ПГ 4.7.30.8-5Г					5																
		6		ПГ 25.6.28.8-5Г						1															
		7		ПГ 8.2.28.8-5Г							1														
		8		ПГ 9.2.30.8-5Г-1								3													
		9		ПГ 16.6.28.8-5Г									1												
		10		ПГ 14.2.30.8-5Г										3											
		11		ПГ 26.6.28.8-5Г											1										
		12		ПГ 37.2.30.8-5Г												4									
		13		ПГ 13.7.30.8-5Г-1													4								
		14		ПГ 42.6.30.8-5Г														2							
		15		ПГ 55.6.28.8-5Г																		3			
		16		ПГ 40.6.28.8-5Г																			10		
		37		коробка ответвительная 120x113 мм 1255-80	4	3	3	2	2	2	2	2	3	3	3	3	2	3	3	4				шт	
		38		коробка установочная 120x113 мм 1255-80	—	1	2	2	2	2	—	1	—	—	1	3	1	2	1	3				шт	
		39		Зтулка 1255 43	4	6	8	2	2	4	2	4	4	2	6	8	4	6	4	12				шт	
				<u>Материалы</u>																					
		40		лента винилопластовая φ25	3.0	5.0	5.5	0.6	1.4	2.6	0.8	1.9	1.7	1.5	2.8	3.9	1.4	4.4	5.7	6.5				мм.	

И контр.	Лебин	К.С.	05.86	212-1-375с.86	УЖ-1-00-60-00			
И учред.	Туркунбаева	В.В.	05.86					
И.пр.	Лебин	В.С.	05.86	Панели перегородок гипсо-	Лист	1	2	
Г.П.	Шмаков	В.И.	12.86	бетонные электротехни-	Р			
Г.П.	Сирот	Э.И.	15.86	ческие. ПГ 29.8.30.8-5Г...				
Разраб.	Саидов	З.И.	07.86	ПГ 8.7.8-5 Г4				
Пробир.	Шмаков	В.И.	12.86					

копировала Манашевич

формат А3

218-1-375с 86 ИЖ 1-00-60-00 Альбом 43

ИЖ 1-00-60-00 Альбом 43

№ п/п	Зона	год	Обозначение	Наименование	кол во на исполнение ИДГ-																																		
					0	17	18	19	20	21	22	23	24	25	26	27	28	29	30	31	32	33	34	35															
				Документация																																			
22			218-1-375с.86 ИЖ 1-00-60СБ	Сборочный чертеж																																			
				<u>Сборочные единицы и детали</u>																																			
43	17		12.31.9-7.2.00.0.00 ПЗ	ПГ 6 2 30 8 5Г	10																																		
	18			ПГ 55 6 30 8 5Г		1																																	
	19			ПГ 38 2 30 8-5Г			2																																
	20			ПГ 31 3 30.8-5Г				2																															
	21			ПГ 20 3 30 8 5Г					4																														
	22			ПГ В 43 4 30 8 5Г-2						5																													
	23			ПГ 9 2 30 8-5Г-4							9																												
	24			ПГ 6 7 30 8 5Г-4								8																											
	25			ПГ 15 2 30 8-5Г-4									2																										
	26			ПГ 4 7 30 8-5Г-4										10																									
	27			ПГ 18 6 30 8 5Г-4											3																								
	28			ПГ 16 6 30 8-5Г-4												4																							
	29			ПГ 20 3 30 8-5Г-2													6																						
	30			ПГ 7 2 30 8-5Г-4														7																					
	31		1231 9 7 1-00 0 00 ПЗ	ПГ 13 9 8-5Г																					5														
	32		1231 9 -7 2 00 0 00 ПЗ	ПГ 12 9 7 5Г																						2													
	33		1231 9 7 1-00 0 00 ПЗ	ПГ 9 9 8-5Г																								14											
	34		1231 9-7 2-0 00 0 0 ПЗ	ПГ 8 9 7 8-5Г																									12										
	35		1231 9-7 1-0 00 0 0 ПЗ	ПГ 9 8 8-5Г-4																																		14	
	36		1231 9 7 2-0 0 0 0 ПЗ	ПГ 8 9 7 8-5Г-4																																		4	
	37			Составка от двигателя 409 № 98 4 13 700-1-2 74-80	1	5	4	2	2	4	2	1	4	1	2	2	4	3	2	2	3	2	2															шт	
	38			Составка от двигателя 409 № 98 4 13 700-1-2 74-80	2	1		1	3	1	1		2	1			1	1																					шт
	39			Втулка 1255 43	2	10	4	4	6	6	4	2	8	4	2	2	6	4	2	2	2	2	2	2	2	2	2	2	2	2	2	2	2	2	2	2		шт	
				Материаль																																			
	40			Труба винилпластоборная Ø25	08	70	39	45	55	55	19	07	35	15	18	16	30	07	13	12	09	08	09	09													шт		

218-1-375с 86 ИЖ-00-60 00 2

Альбом 1 УЖ.1-00-60 СБ

Обозначения	Марка	Рис	L, мм	H, мм	l, мм	h, мм
УЖ.1-03-30-00	ПГ 29 8 30 8-5Г	1	2980	3030		
-01	ПГ 29 8 30 8-5Г-2	2	2980	3030		
-02	ПГ 40 6 30 8-5Г	2	4060	3030		
-03	ПГ 6 2 30 8-5Г	4	620	3030		
-04	ПГ 4 7 30 8-5Г	5	470	3030		
-05	ПГ 25 6 28 8-5Г	6	2560	2800		
-06	ПГ 8 2 28 8-5Г	7	820	2800		
-07	ПГ 9 2 30 8-5Г-1	8	920	3030		
-08	ПГ 16 6 28 8-5Г	9	1660	2800		
-09	ПГ 14 2 30 8-5Г	10	1420	3030		
-10	ПГ 26 6 28 8-5Г	11	2660	2800		
-11	ПГ 39 2 30 8-5Г	12	3920	3030		
-12	ПГ 18 7 30 8-5Г-1	13	1370	3030		
-13	ПГ 42 6 30 8-5Г	14	4280	3030		
-14	ПГ 55 6 28 8-5Г	15	5560	2800		
-15	ПГ 40 6 28 8-5Г	16	4060	2800		
-16	ПГ 8 2 28 8-5Г	17	820	2800		
-17	ПГ 55 6 30 8-5Г	18	5560	3030		
-18	ПГ 38 2 30 8-5Г	19	3820	3030		
-19	ПГ 31 3 30 8-5Г	20	3130	3030		
-20	ПГ 20 3 30 8-5Г	21	2030	3030		
-21	ПГ 43 4 30 8-5Г-2	22	4340	3030		
-22	ПГ 9 2 30 8-5Г-4	23	920	3030		
-23	ПГ 6 2 30 8-5Г-4	24	620	3030		
-24	ПГ 15 2 30 8-5Г-4	25	1520	3030		
-25	ПГ 4 7 30 8-5Г-4	26	470	3030		
-26	ПГ 18 6 30 8-5Г-4	27	1860	3030		
-27	ПГ 16 6 30 8-5Г-4	28	1660	3030		
-28	ПГ 20 3 30 8-5Г-4	29	2030	3030		
-29	ПГ 7 2 30 8-5Г-4	30	720	3030		
-30	ПГ 13 9 8-5Г	31	1290	810		
-31	ПГ 12 9 7-5Г	32	1290	660		

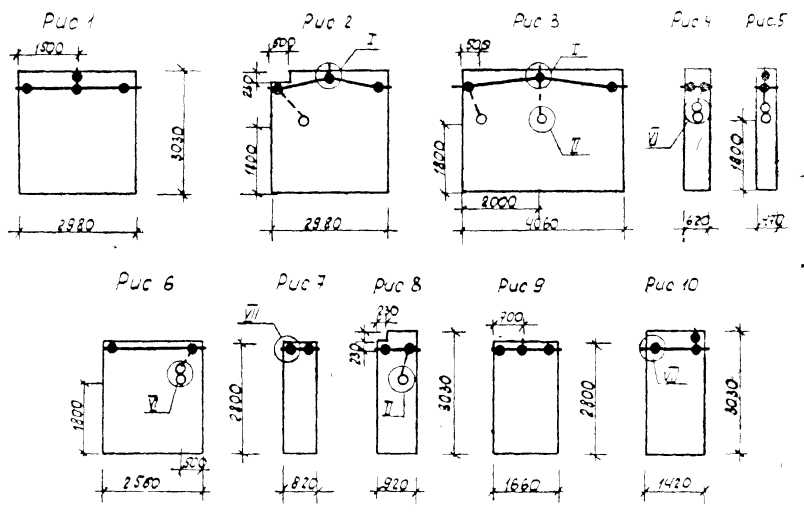

Условные обозначения

Коробка установочная o - 4 198 х 13
 ● - 4 92 х 13
 ----- Двухтрубной проводки
 - - - - - Однотрубной проводки

УЖ.1-00-60 СБ

212-1-375с 86		УЖ.1-00-60 СБ	
4 комп. щитов	12,00	35,76	Панели перегородок гипсобетонные электротехнические Сборочный чертеж
Щитов Туркменстандарт	12,00	35,76	
Щитов	12,00	35,76	лист 1 лист из 3
Щитов	12,00	35,76	
Таш.ЗНУИ.ЭП		Ташкент	

212-1-375с.86 ИЖ-1-00-60СБ А166СМ.3

Обозначение	Марка	Рис	h, мм	H=мм	L=мм	l, мм	h мм
ИЖ-1-03-30-32	ПГ 9.98-5Г	33	890	910			
-33	ПГ 8.97,8-5Г	34	890	660			
-34	ПГ 9.98-5ГЧ	35	890	910			
-35	ПГ 8.97,8-5ГЧ	36	890	660			

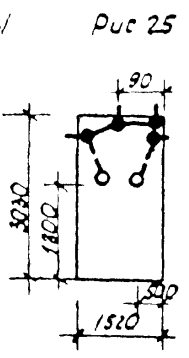
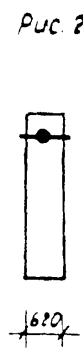
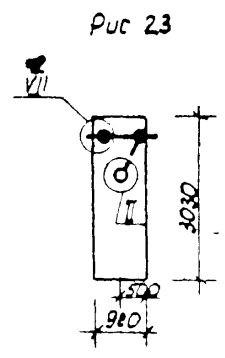
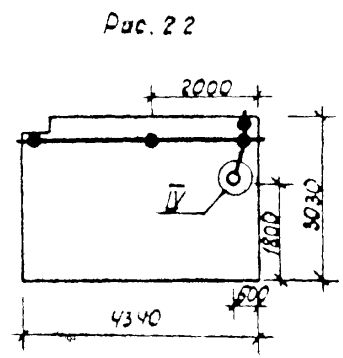
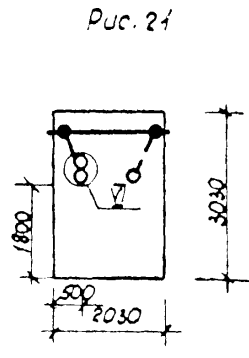
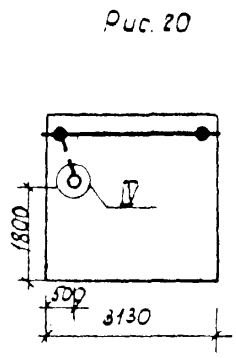
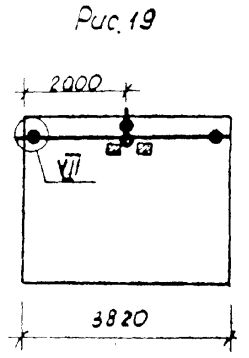
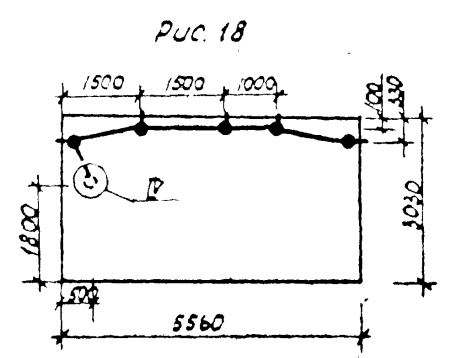
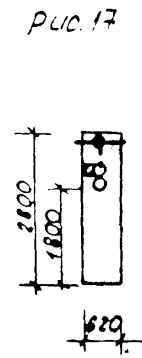
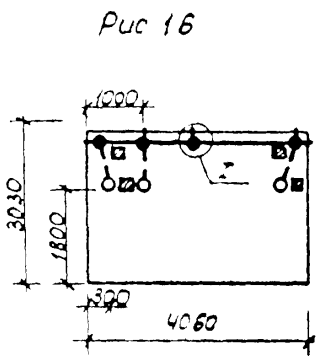
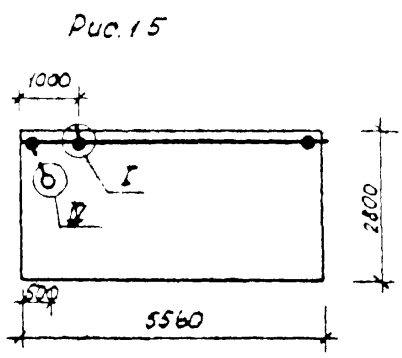
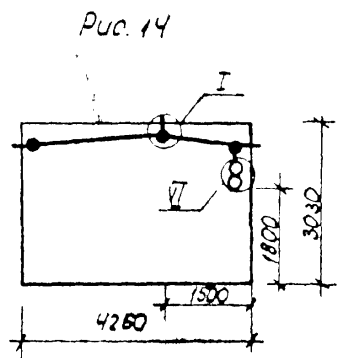

Инд. № подл. Подл. и фото. ЭСМ. ЧБ. АБ

А1660М3

212-1-375с.86 УЖ1-00-60СБ

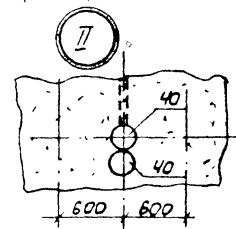
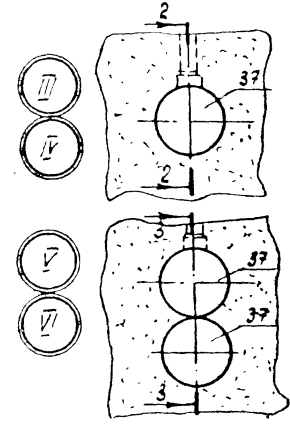
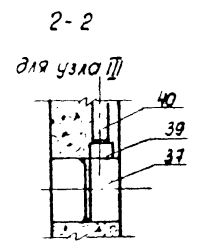
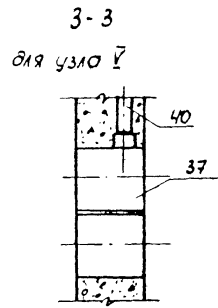
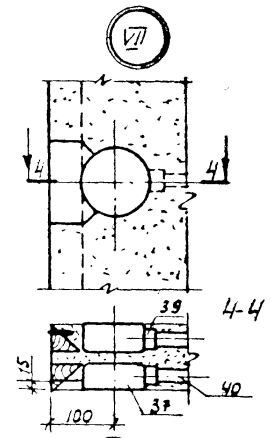
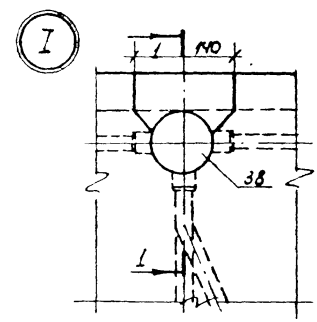
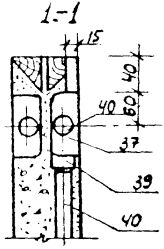
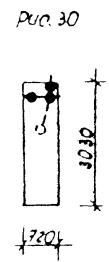
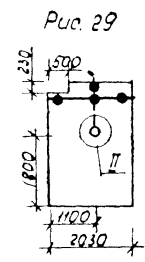
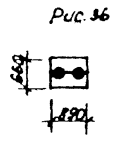
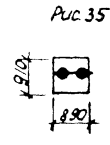
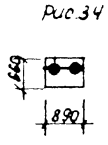
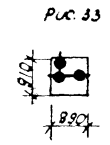
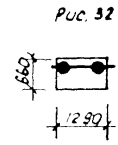
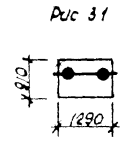
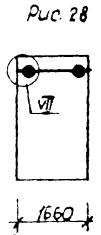
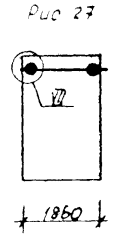
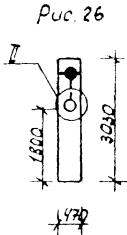

212-1-375с.86 УЖ1-00-60СБ 3

212-1-375c.86 UM-1-00-00 АВОБОМЗ

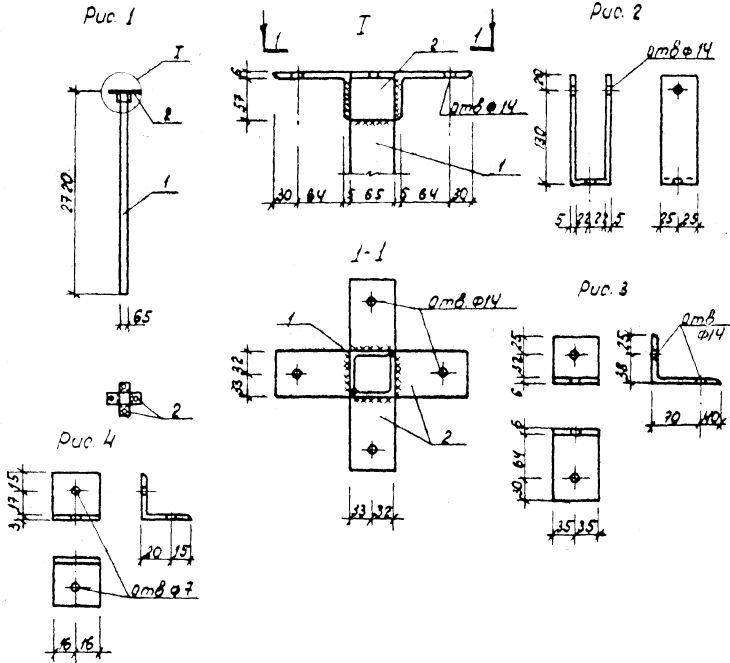

Обозначение	Марка	Рис	Масса кг
212-1-375c.86 UM-1-00-00	СТ 1	1	27.36
-01	СК 1	2	0.63
-02	У 1	3	0.53
-03	У 2	4	

ДРЖ	ГОСТ	ПОЗ.	Обозначение	Наименование	Кол	Примеч
АЗ			212-1-375c.86 UM-1-00-00	Стойка СТ 1 <u>Атом</u>		27.36
	1		ГОСТ 8509-72	УГОЛОК L 63x5, ε: 27 20	2	26.4 кг
	2		ГОСТ 8510-72	УГОЛОК L 100x63x5 ε: 65	4	0.96
АЗ			-01	Скоба СК 1 <u>Атом</u>		
			ГОСТ 103-76	ПОЛОСА -50x5 ε: 344	1	0.63 кг
АЗ			-02	УГОЛОК У 1 <u>Атом</u>		
			ГОСТ 8509-72	УГОЛОК L 100x63x5, ε: 70	1	0.53 кг
АЗ			-03	УГОЛОК У 2 <u>Атом</u>		
			ГОСТ 13739-68	УГОЛОК L 35x3, ε: 32	1	0.018 кг

ИИЗ Н. ПОЗ.1, ДОНАТ. И. БОРАТ. В. БОРАТ. И. БОРАТ.

212-1-375c.86 UM-1-00-00			
И КОНТР	М. БОРИН	05.94	Стойка СТ-1, скоба СК 1 Уголок (У1, У2)
МАЛОТ	У. БОРИН	05.94	
А. СРЕД	М. БОРИН	05.94	
Г. П. П	И. БОРИН	05.94	
В. П. П	С. БОРИН	05.94	
В. П. П	С. БОРИН	05.94	Таш 3 НИИ 9 П Ташкент

кавалерала танашевин формат А3

212-1-375c.86 УМ 1-01-00

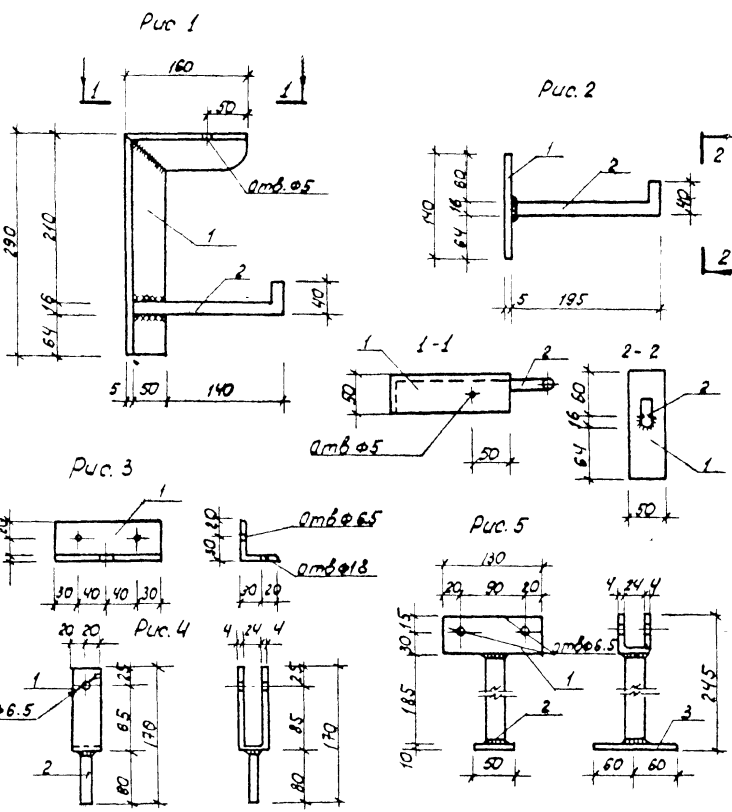

Формула	Знач	Лос.	Обозначение	Наименование	кол.	Примечание
			212-1-375c.86 УМ 1-01	Кронштейн КР-1		2,16 кг
				Детали		
	1		ГОСТ 8509-72	Уголок L50x5, l=450	1	1,7 кг
	2		ГОСТ 5781-81	Стержень ф18 АШ 2-230	1	0,46 кг
			-01	Кронштейн КР-2		0,73 кг
				Детали		
	1		ГОСТ 103-76	Полоса-50x5	1	0,27 кг
	2		ГОСТ 5781-81	Стержень ф16 АШ l=230	1	0,46 кг
			-02	Навес Н1		
	1		ГОСТ 8509-72	Уголок L50x5, l=140	1	0,53 кг
			-03	Скоба СК1		0,42 кг
				Детали		
	1		ГОСТ 103-76	Полоса-40x4, l=235	1	0,30 кг
	2		ГОСТ 5781-81	Стержень ф16 АШ, l=60	1	0,12 кг
			-04	Опора ОП1		1,19 кг
				Детали		
	1		ГОСТ 103-76	Полоса-105x4, l=130	1	0,42 кг
	2		ГОСТ 3262-75	Труба газовая 3/4 l=185	1	0,30 кг
	3		ГОСТ 103-76	Полоса-50x10, l=120	1	0,47 кг

УМ 1-01-00

Обозначение	Марка	Рис	Масса кг.
212-1-375c.86 УМ 1-01	КР1	1	2,16
-01	КР	2	0,73
-02	Н1	3	0,33
-03	СК1	4	0,42
-04	ОП1	5	1,19

212-1-375c.86 - УМ 1-01-00

4 КОНТР	Лебви	М	05.86	Кронштейн (КР1, КР2)	Таблицы	Лист	Листов
МАН. ОТО	Урсунбаева	М	09.16				
П.С.О.М.	Лебви	М	05.16				
Г.А.П.	Умаров	М	05.86				
Г.У.П.	Сират	М	05.86	Навес Н1, скоба СК1	Таш ЗИЛИАЭ		
Г.А.Р.А.В.	Самуров	М	05.86	Опора ОП1			

212-1-375с 86 УД.1-00-00 Альбом 3

Уч.к.0001 Подп.И.Арто Вязушья

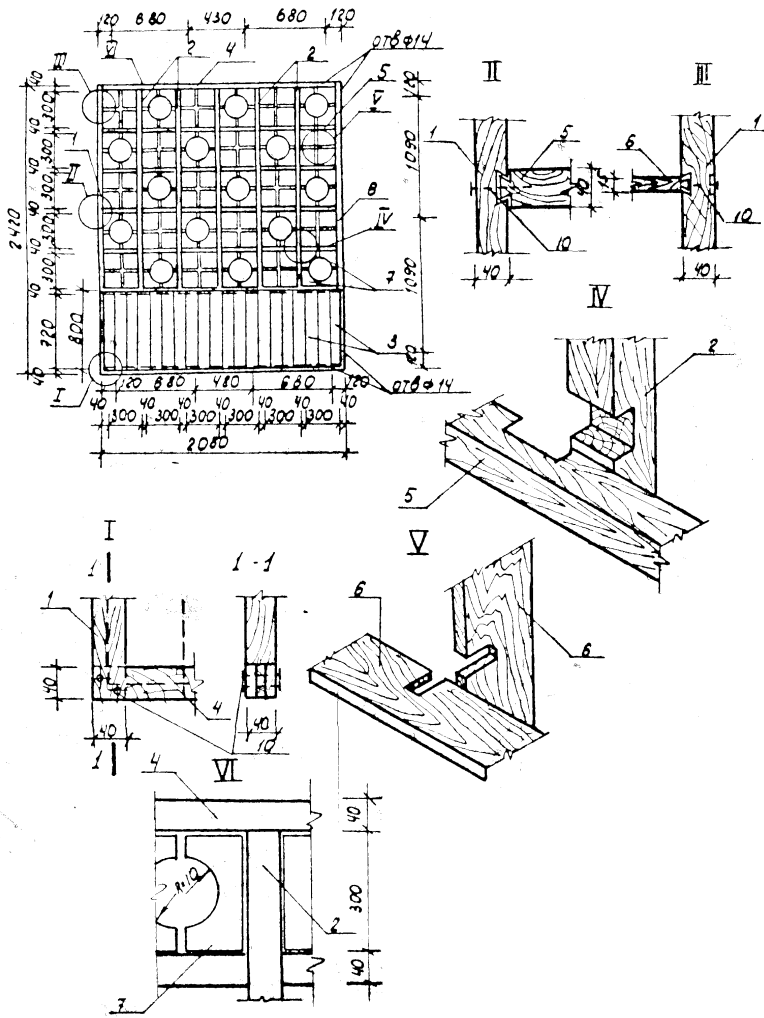

Код	Обозначение	Наименование	кол	Примеч
212-1-375с.86 УД.1-00-00		Декоративная решетка ДР1		
		Сборочные элементы		
1	ГОСТ 8486-75	Брус 40×40 P=2420	8	0.008 м³
2	ГОСТ 8486-75	40×40 P=2340	5	0.018 м³
3	ГОСТ 24454-80Е	Доска 15×100; P=800	20	0.025 м³
4	ГОСТ 8486-75	Брус 40×40; P=20	3	0.0096 м³
5	ГОСТ 8486-75	Брус 40×40; P=20	4	0.0096 м³
6	ГОСТ 2445-80Е	Доска 15×200; P=330	30	0.029 м³
7	ГОСТ 2445-80Е	Доска 15×200; P=295	15	0.013 м³
8	ГОСТ 1145-80	Гвоздь P=60		1.5 кг

Примечание.

1. Деревянные элементы окрасить огнезащитной краской ВЛД по ГОСТ 25130-82 механическим способом.
2. Покрывать бесцветным лаком по III классу.
3. Поз. 11 покрасить нитроэмалью красного цвета.

212-1-375с.86 УД.1-00-00			
Исполн.	Медвин	05.16	
Нач. отд.	Курманбаев	05.17	
Спец.	Медвин	05.86	
ГАП	Ишмаев	05.86	
СНП	Сирот	05.86	
Сторо	Сайдоб	05.76	

Декоративная решетка ДР1

Листов	Листов
Р	Г

ТашЗНИИЭП
Ташкент

212-1-375c.86 ЦД 1-01-00

ИЗМ. ИЛИ ДОП. Ч. ВСТАВ. ИЛИ ОТМЕНА

Рис. 1



Рис. 2



1-1

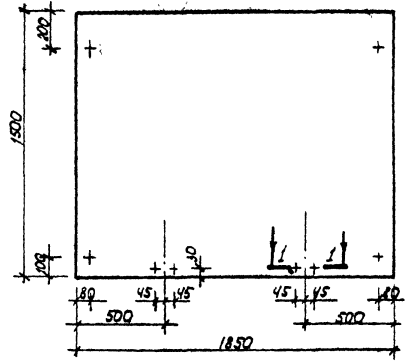
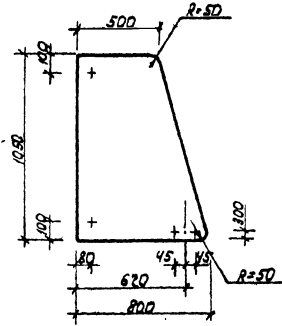
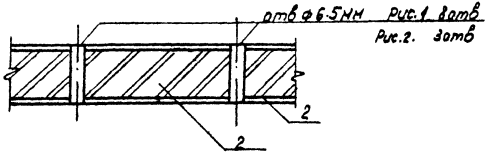

Обозначение	Марка	Рис	Масса кг
212-1-375c.86 -УД1-01	ЦД1	1	
-01	ЦД2	2	

Иллюстр. зона	Пор.	Обозначение	Наименование	Кол.	Примеч.
А3		212-1-375c.86 УД.1-01-00	Щит ЦД1		
			<u>Детали</u>		
	1	ГОСТ 10632-77	Листа древесностружечная 1800x1500	1	
			<u>Материалы</u>		
	2	ГОСТ 9590-76	Пластик бумажно-слоистый декоративный	5,70 м ²	
А3		-01	Щит ЦД2		
			<u>Детали</u>		
	1	ГОСТ 10632-77	Листа древесностружечная 750x1050	1	
			<u>Материалы</u>		
	2	ГОСТ 9590-76	Пластик бумажно-слоистый декоративный	1,45 м ²	

И. контр.	Левин	1983
Нач. отд.	Туркунбаев	1984
П. справ.	Левин	1985
Г.П.	Шмаков	01.86
Г.П.	Сидоров	05.86
В.П.	Шмаков	1986

212-1-375c.86	УД1-01-00
Щит (ЦД1... ЦД2)	Копия Лист Листов
	Р 1 2
	ТашЗНИИЭП
	Ташкент

212-1-375с.86 УД.1-01-00 Альбом 3

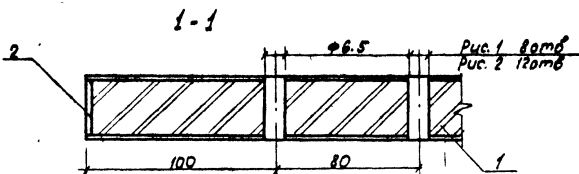
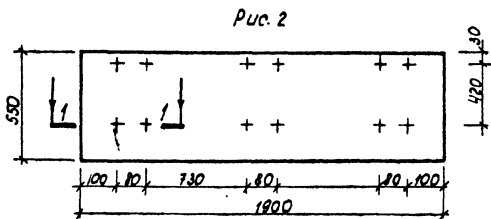
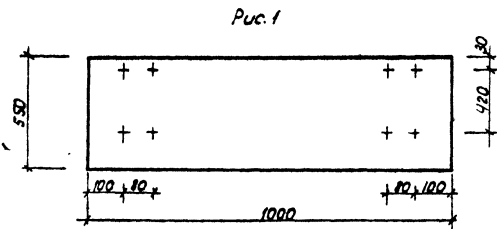

Обозначение	Марка	Рис	Масса кг
212-1-375с.86 УД.1-01-02	Ц3	1	
-03	Ц4	2	

Кол-во	Обозначение	Наименование	Мар.	Примеч	Гроби-индент
					Рис
А3	212-1-375с.86 УД.1-01-02	<u>Щит Ц3</u>			
		<u>Детали</u>			
1	ГОСТ 10632-77	Плита древесностружечная 1, 550*1000		0,55м ²	
		<u>Материалы</u>			
2	ГОСТ 2977-77	Шпон строганный		1,2м ²	
		<u>Щит Ц4</u>			
А3	-03	<u>Детали</u>			
1	ГОСТ 10692-77	Плита древесностружечная 1, 550*1800		1,1м ²	
		<u>Материалы</u>			
2	ГОСТ 2977-77	Шпон строганный		2,3м ²	

Лицевые поверхности покрыть нитролаком

212-1-375с.86 УД.1-01-00

Лист 2

212-1-375с.86 УД.1-02-00 МЯСОН 3

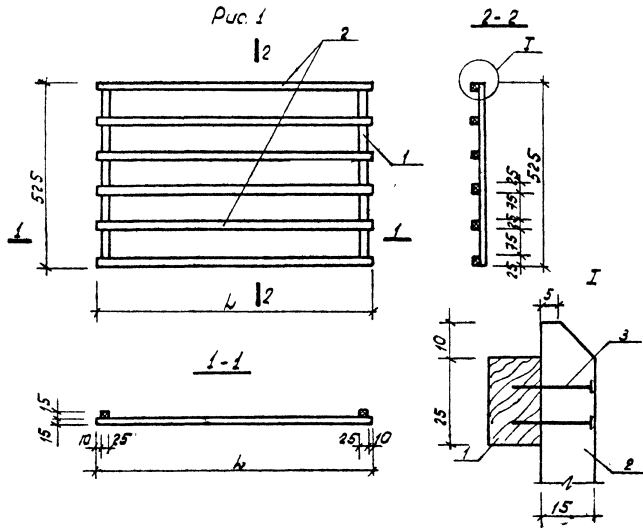

Обозначение	Марка	Рис	Размер мм L	Масса кг
212-1-375с.86 УД.1-02-	ОР 1	1	370	
-01	ОР 2	1	470	
-02	ОР 3	1	770	

Формы	Зона	Пос.	Обозначение	Наименование	кол.	Примеч.
93			-02	ОР 1		
				Детали		
	1			Рейка 25x15 L=525 мм	2	
	2			Рейка 25x15 L=370 мм	6	
	3		ГОСТ	Гвоздь	24	
А3			-01	ОР 2		
				Детали		
	1			Рейка 25x15 L=525 мм	2	
	2			Рейка 25x15 L=470	6	
	3		ГОСТ	Гвоздь	24	
			-02	ОР 3		
				Детали		
	1			Рейка 25x15 L=525 мм	2	
	2			Рейка 25x15 L=770 мм	6	
	3		ГОСТ 1145-80	Гвоздь L=250 мм	24	

Деревянные рейки зачистить шкуркой и со стороны окрасить нитроэмалью (цвет - светло-коричневый)

Имя и фамилия Подп. и дата Вып. изделия

212-1-375с.86 УД.1-02-00			
И.КОНТР	Левин	05.86	
И.МОД.	Шмаков	05.86	
С.СРЕД.	Левин	05.86	
С.АП	Шмаков	05.86	
С.П	Сирот	05.86	
С.РАБОТ	Шмаков	05.86	

Ограждающая решетка для остекленных дверей (ОР 1, ОР 2, ОР 3)

Станд. в лист	Листов
р	
Таш ЗНУШЭП	
Ташкент	

копировала ПЛОМАНОВИЧ

Формат А3

218-1-375с.86 - УД1-03-00 А.660.М3

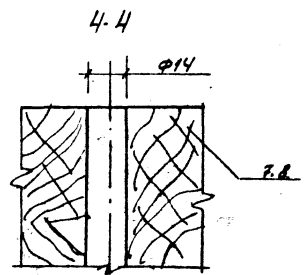
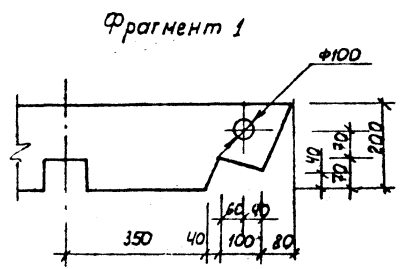
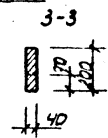
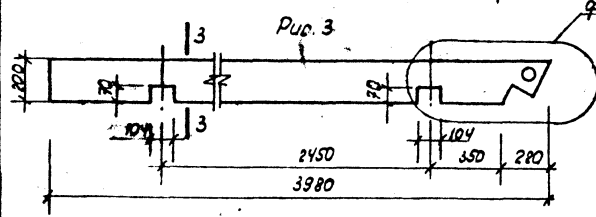
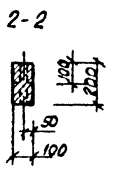
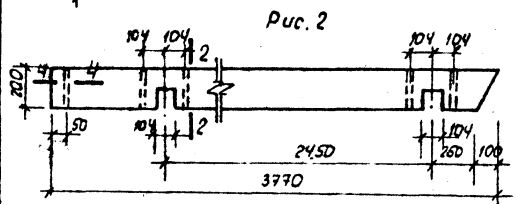
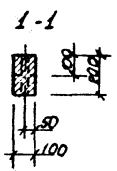
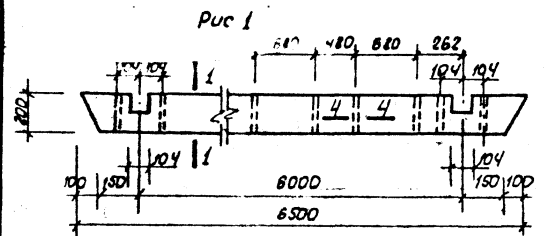

Примечания:

1. Деревянные элементы окрасить огнезащитной краской ВРД по ГОСТ 25130-82 механическим способом;
2. Гиброизоляция краской ПФМС за 2 раза механическим способом.

Н.КОНТР	М.БИН	<i>[Signature]</i>	05.86
М.Ч.ОТД	Ц.С.У.С.О.В.А.В.	<i>[Signature]</i>	05.86
П.С.П.В.	М.БИН	<i>[Signature]</i>	06.86
Г.А.П.	Ш.И.А.К.О.В.	<i>[Signature]</i>	05.86
Г.П.	С.И.Р.О.Т	<i>[Signature]</i>	05.86
В.А.З.Р.О.В.	С.А.Н.Д.О.В.	<i>[Signature]</i>	05.86
П.Р.О.Б.Е.Р.	Ш.И.А.К.О.В.	<i>[Signature]</i>	05.86

218-1-375с.86 УД1-03-00

Прогон / п1, п2 /
Ребро р1

Листов	Метр	Листов
Р		1
Таш ЗНИЦЭП Ташкент		

Обозначение	Марка	Рис	Масса кг
218-1-375с.86-УД1-03	п1	1	
-01	п2	2	
-02	п1	3	

ИЗМЕНИЛИ
ДАТА
ПОДПИСАНИЕ

корр. Ташкент

формат А3

212-1-375с.86 - УД1-04-00 Альбом №

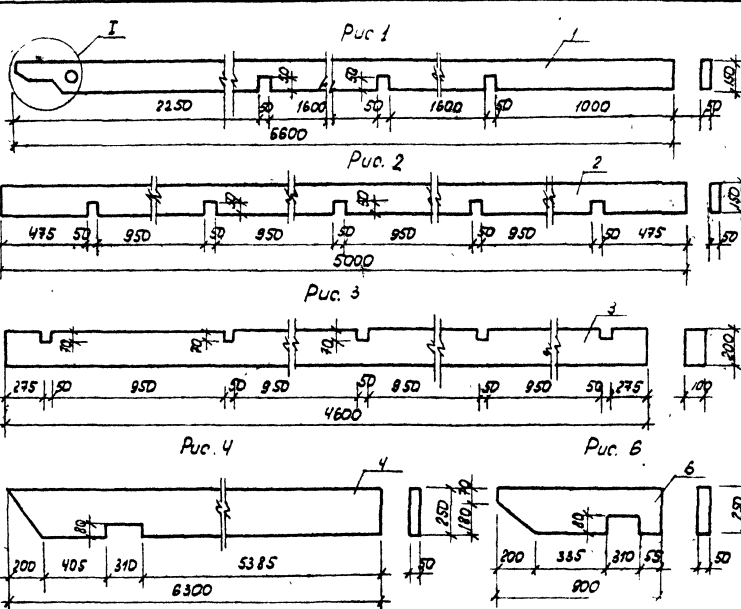

Марка поз.	Обозначение	Наименование	кол.	Масса в кг	Примечание
1	212-1-375с.86-УД1-04-	Доска Д1			
		Материалы			
		50x150 l=6600	1		0.05м³
2	-01	Доска Д2			
		Материалы			
		50x150 l=5000	1		0.042м³
4	-03	Доска Д3			
		Материалы			
		50x250 l=6300	1		0.073м³
5	-04	Доска Д4			
		Материалы			
		50x250 l=4060	1		0.05м³
6	-05	Доска Д5			
		Материалы			
		50x250 l=900			0.012м³
3	-02	Брус Б1			
		Материалы			
		100x200 l=4600			0.092м³

Таблица исполнений

Обозначение	Марка	Рис.	Масса кг
212-1-375с.86 - УД1-04-	Д1	1	
-01	Д2	2	
-02	Б1	3	
-03	Д3	4	
-04	Д4	5	
-05	Д5	6	

Примечание: Примечания см. в док. УД1-04-00

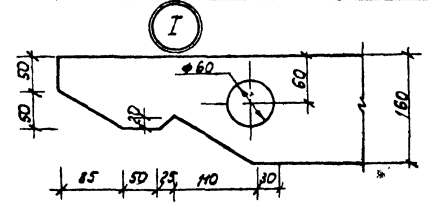
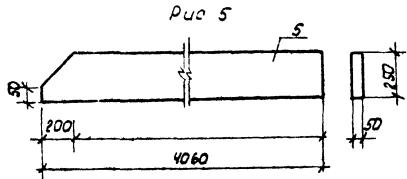

И КОНТР.	ЛЕДУН	И.Л.	05.26
МОН. ОТД.	ИРРАДИОНОВА	И.Л.	05.26
ПАСРЕЧ.	ЛЕДУН	И.Л.	05.26
ГЛ.П.	ШМАКОВ	И.Л.	05.26
СЛ.П.	ДУРОМ	И.Л.	05.26
РАЗРАБ.	САИДОВ	И.Л.	05.26
ПРОВЕР.	ШМАКОВ	И.Л.	05.26

212-1-375с.86 - УД1-04-00

Доска (Д1...Д5)
Брус Б1

Лист	Листов
Р	1
ТашЗНИИЭП Ташкент	