

ГОСУДАРСТВЕННЫЙ КОМИТЕТ СССР ПО ДЕЛАМ СТРОИТЕЛЬСТВА /ГОССТРОЙ СССР/
ТИПОВАЯ ДОКУМЕНТАЦИЯ НА СТРОИТЕЛЬНЫЕ СИСТЕМЫ И ИЗДЕЛИЯ ЗДАНИЙ И СООРУЖЕНИЙ

СЕРИЯ 5.904-34

ПРИТОЧНО-РЕЦИРКУЛЯЦИОННЫЕ
АГРЕГАТЫ ПРОИЗВОДИТЕЛЬНОСТЬЮ

от 1 до 10 тыс. $\text{м}^3/\text{ч}$

выпуск 1-1

АГРЕГАТЫ ПРОИЗВОДИТЕЛЬНОСТЬЮ

от 1 до 5 тыс. $\text{м}^3/\text{ч}$

РАБОЧИЕ ЧЕРТЕЖИ

21222-02
Цена: 5-62

ГОСУДАРСТВЕННЫЙ КОМИТЕТ СССР ПО ДЕЛАМ СТРОИТЕЛЬСТВА /ГОССТРОЙ СССР/
ТИПОВАЯ ДОКУМЕНТАЦИЯ НА СТРОИТЕЛЬНЫЕ СИСТЕМЫ И ИЗДЕЛИЯ ЗДАНИЙ И СООРУЖЕНИЙ

СЕРИЯ 5.904-34

ПРИТОЧНО-РЕЦИРКУЛЯЦИОННЫЕ
АГРЕГАТЫ ПРОИЗВОДИТЕЛЬНОСТЬЮ

от 1 до 10 тыс. м³/ч

выпуск 1-1

АГРЕГАТЫ ПРОИЗВОДИТЕЛЬНОСТЬЮ
от 1 до 5 тыс. м³/ч

РАБОЧИЕ ЧЕРТЕЖИ

РАЗРАБОТАНЫ
ГПИ САНТЕХПРОЕКТ

ГЛАВНЫЙ ИНЖЕНЕР
ИНСТИТУТА *Шиммер* Ю.И. ШИММЕР
ГЛАВНЫЙ ИНЖЕНЕР
ПРОЕКТА *Сливач* В.А. СЛИВАК

УТВЕРЖДЕНЫ
Госстроем СССР
Протокол № АЧ-53
от 29 ноября 1985г.

ВВЕДЕНЫ В ДЕЙСТВИЕ
ГПИ САНТЕХПРОЕКТ.
ПРИКАЗ № 48
от 14 апреля 1986 г.

СОДЕРЖАНИЕ

ОБОЗНАЧЕНИЕ	НАИМЕНОВАНИЕ	Стр.
	СОДЕРЖАНИЕ	2,3
	ТЕХНИЧЕСКИЕ ТРЕБОВАНИЯ	3
A1A 263. 000	Агрегат приточно-рециркуляционный АПРЗ	4,5
A1A 263. 000 СБ	Агрегат приточно-рециркуляционный АПРЗ	6-9
A1A 263. 010	Дверь	9
A1A 263. 001	Ручка	10
A1A 263. 002	Сектор	
A1A 263. 003	Тяга	
A1A 263. 004	Вилка	
A1A 263. 005	Болт	
A1A 263. 006	Наконечник переходный	11
A1A 263. 007	Трубка	
A1A 263. 009	Затяжка	
A1A 263. 008	Щиток	
A1A 263. 011	Фланец	12
A1A 263. 021	Ось	
A1A 263. 010 СБ	Дверь	
A1A 263. 018	Скоба	13
A1A 263. 019	Ушко	
A1A 263. 020	Панель	
A1A 263. 020 СБ	Панель	14
A1A 263. 024	Профиль	
A1A 263. 030	Корпус	15
A1A 263. 032	Уголок	
A1A 263. 030 СБ	Корпус	16,17
A1A 263. 033	Уголок	18
A1A 263. 034	Стенка	
A1A 263. 035	Уголок	
A1A 263. 036	Угольник	
A1A 263. 037	Угольник	19
A1A 263. 041	Уголок	
A1A 263. 042	Уголок	
A1A 263. 047	Лист	
A1A 263. 040	Панель	
A1A 263. 040 СБ	Панель	22
A1A 263. 050	Патрубок	23
A1A 263. 050 СБ	Патрубок	
A1A 263. 060	Фланец	
A1A 263. 060 СБ	Фланец	
A1A 263. 070	Заслонка наружного и рециркуляционного воздуха	24
A1A 263. 070 СБ	Заслонка наружного и рециркуляционного воздуха	
A1A 263. 101	Палюль	
A1A 263. 080	Корпус	25
A1A 263. 080 СБ	Корпус	
A1A 263. 102	Ось	
A1A 263. 103	Втулка	
A1A 263. 090	Лопатка	26
A1A 263. 104	Шайба	

ОБОЗНАЧЕНИЕ	НАИМЕНОВАНИЕ	Стр.
A1A 263. 105	Лист	26
A1A 263. 107	Стойка	
A1A 263. 100	Кронштейн	27
A1A 263. 100 СБ	Кронштейн	
A1A 263. 109	Перо малое	
A1A 263. 111	Перо большое	28
A1A 263. 112	Гайка	
A1A 263. 113	Косынка	
A1A 263. 114	Лист	
A1A 263. 110	Заслонка воздушная обводная	29
A1A 263. 110 СБ	Заслонка воздушная обводная	
A1A 263. 120	Корпус	30
A1A 263. 120 СБ	Корпус	
A1A 263. 116	Стенка	
A1A 263. 130	Лопатка	31
A1A 263. 130 СБ	Лопатка	
A1A 263. 117	Стенка	
A1A 263. 118	Стенка	
A1A 263. 140	Кронштейн	32
A1A 263. 140 СБ	Кронштейн	
A1A 263. 122	Перо малое	
A1A 263. 123	Перо большое	
A1A 263. 150	Фильтр	33
A1A 263. 150 СБ	Фильтр	
A1A 263. 124	Кронштейн	
A1A 263. 180	Секция вентиляторная	34
A1A 263. 180 СБ	Секция вентиляторная	
A1A 263. 190	Короб	35
A1A 263. 190 СБ	Короб	
A1A 263. 125	Косынка	
A1A 263. 131	Крышка люка	36
A1A 263. 132	Кронштейн	
A1A 263. 133	Уголок	
A1A 263. 134	Уголок	
A1A 263. 200	Конфузор	37
A1A 263. 200 СБ	Конфузор	
A1A 263. 141	Лист	
A1A 263. 142	Лист	38
A1A 263. 210	Фланец	
A1A 263. 135	Уголок	
A1A 263. 136	Лист	
A1A 263. 137	Лист	39
A1A 263. 220	Фланец	
A1A 263. 220 СБ	Фланец	
A1A 263. 230	Рама	40
A1A 263. 230 СБ	Рама	
A1A 263. 240	Вставка гибкая	40
A1A 263. 240 СБ	Вставка гибкая	
A1A 263. 250	Ручка	
A1A 263. 250 СБ	Ручка	41
A1A 263. 260	Секция вентиляторная	
A1A 263. 260 СБ	Секция вентиляторная	

Выпуск 1-1

Серия S. 904 - 34

Листы 1-4
Серия С.804-34

Продолжение содержания

Обозначение	Наименование	Стр.
A1A263.270	Ряма	42
A1A263.270CB	Ряма	
A1A263.148	Обечайка (развертка)	
A1A263.149	Рукав (развертка)	
A1A263.280	Короб	43
A1A263.280CB	Короб	
A1A263.157	Лист	
A1A263.290	Конфузор	44
A1A263.290CB	Конфузор	
A1A263.159	Лист	
A1A264.000	Агрегат приточно-рециркуляционный АПРЗ15	45,46
A1A264.000CB	Агрегат приточно-рециркуляционный АПРЗ15	47-49
A1A263.162	Лист	49
A1A263.163	Лист	
A1A264.010	Корпус	50
A1A264.010CB	Корпус	51,52
A1A264.020	Патрубок	53
A1A264.020CB	Патрубок	
A1A264.012	Стенка	
A1A264.030	Фланец	54
A1A264.030CB	Фланец	
A1A264.015	Уголок	

Продолжение содержания

Обозначение	Наименование	Стр.
A1A264.040	Фильтр	55
A1A264.040CB	Фильтр	
A1A264.050	Корпус фильтра	
A1A264.050CB	Корпус фильтра	56
A1A264.130CB	Короб	
A1A264.033	Направляющая	57
A1A264.034	Прток	
A1A264.060	Секция вентиляторная	58,59
A1A264.060CB	Секция вентиляторная	59
A1A264.070	Вставка гибкая	60
A1A264.080	Фланец	
A1A264.041	Крышка люка	
A1A264.045	Лист	
A1A264.090	Конфузор	
A1A264.090CB	Конфузор	61
A1A264.048	Лист	
A1A264.047	Уголок	62
A1A264.100	Короб	
A1A264.100CB	Короб	63
A1A264.110	Ряма	
A1A264.110CB	Ряма	
A1A264.035	Профиль	63
A1A264.039	Лист	
A1A264.120	Секция вентиляторная	64

Продолжение содержания

Обозначение	Наименование	Стр.
A1A264.120CB	Секция вентиляторная	65
A1A265.000	Агрегат приточно-рециркуляционный АПР5	66,67
A1A265.000CB	Агрегат приточно-рециркуляционный АПР5	66,68,69
A1A265.010	Фильтр	70
A1A265.020	Корпус фильтра	
A1A265.004	Профиль	
A1A265.008	Скоба	
A1A265.010CB	Фильтр	71
A1A265.020CB	Корпус фильтра	
A1A263.049	Пробка	72
A1A263.051	Пробка	
A1A263.052	Втулка	
A1A263.053	Втулка	

1. Приточно-рециркуляционные агрегаты АПР2, АПРЗ15, АПР5 должны изготавливаться в соответствии с рабочими чертежами и техническими требованиями, приведенными в настоящем выпуске.
2. Агрегаты следует применять в качестве вентиляционных и отопительно-вентиляционных установок при работе на наружном или на рециркуляционном воздухе, либо на их смеси.
3. В зависимости от компоновки агрегаты в помещении следует применять агрегат с одним из двух положений выпускного диффузора (вертикального или горизонтального).
4. В зависимости от требований проекта агрегаты следует изготавливать с калорифером КВБ или КВС, КСК-3 или КСК-4, установленными в один или два ряда по ходу воздуха.
5. При установке агрегатов АПР2 и АПРЗ15 на колонне или стене следует использовать отверстие для приточного воздуха, расположенное в нижней части агрегата при установке агрегатов на полу используется отверстие, расположенное в верхней части агрегата. Непользуемое отверстие следует закрывать заглушкой.

Изм. № 001, 002, 003, 004, 005, 006, 007, 008, 009, 010, 011, 012, 013, 014, 015, 016, 017, 018, 019, 020, 021, 022, 023, 024, 025, 026, 027, 028, 029, 030, 031, 032, 033, 034, 035, 036, 037, 038, 039, 040, 041, 042, 043, 044, 045, 046, 047, 048, 049, 050, 051, 052, 053, 054, 055, 056, 057, 058, 059, 060, 061, 062, 063, 064, 065, 066, 067, 068, 069, 070, 071, 072, 073, 074, 075, 076, 077, 078, 079, 080, 081, 082, 083, 084, 085, 086, 087, 088, 089, 090, 091, 092, 093, 094, 095, 096, 097, 098, 099, 100, 101, 102, 103, 104, 105, 106, 107, 108, 109, 110, 111, 112, 113, 114, 115, 116, 117, 118, 119, 120, 121, 122, 123, 124, 125, 126, 127, 128, 129, 130, 131, 132, 133, 134, 135, 136, 137, 138, 139, 140, 141, 142, 143, 144, 145, 146, 147, 148, 149, 150, 151, 152, 153, 154, 155, 156, 157, 158, 159, 160, 161, 162, 163, 164, 165, 166, 167, 168, 169, 170, 171, 172, 173, 174, 175, 176, 177, 178, 179, 180, 181, 182, 183, 184, 185, 186, 187, 188, 189, 190, 191, 192, 193, 194, 195, 196, 197, 198, 199, 200, 201, 202, 203, 204, 205, 206, 207, 208, 209, 210, 211, 212, 213, 214, 215, 216, 217, 218, 219, 220, 221, 222, 223, 224, 225, 226, 227, 228, 229, 230, 231, 232, 233, 234, 235, 236, 237, 238, 239, 240, 241, 242, 243, 244, 245, 246, 247, 248, 249, 250, 251, 252, 253, 254, 255, 256, 257, 258, 259, 260, 261, 262, 263, 264, 265, 266, 267, 268, 269, 270, 271, 272, 273, 274, 275, 276, 277, 278, 279, 280, 281, 282, 283, 284, 285, 286, 287, 288, 289, 290, 291, 292, 293, 294, 295, 296, 297, 298, 299, 300, 301, 302, 303, 304, 305, 306, 307, 308, 309, 310, 311, 312, 313, 314, 315, 316, 317, 318, 319, 320, 321, 322, 323, 324, 325, 326, 327, 328, 329, 330, 331, 332, 333, 334, 335, 336, 337, 338, 339, 340, 341, 342, 343, 344, 345, 346, 347, 348, 349, 350, 351, 352, 353, 354, 355, 356, 357, 358, 359, 360, 361, 362, 363, 364, 365, 366, 367, 368, 369, 370, 371, 372, 373, 374, 375, 376, 377, 378, 379, 380, 381, 382, 383, 384, 385, 386, 387, 388, 389, 390, 391, 392, 393, 394, 395, 396, 397, 398, 399, 400, 401, 402, 403, 404, 405, 406, 407, 408, 409, 410, 411, 412, 413, 414, 415, 416, 417, 418, 419, 420, 421, 422, 423, 424, 425, 426, 427, 428, 429, 430, 431, 432, 433, 434, 435, 436, 437, 438, 439, 440, 441, 442, 443, 444, 445, 446, 447, 448, 449, 450, 451, 452, 453, 454, 455, 456, 457, 458, 459, 460, 461, 462, 463, 464, 465, 466, 467, 468, 469, 470, 471, 472, 473, 474, 475, 476, 477, 478, 479, 480, 481, 482, 483, 484, 485, 486, 487, 488, 489, 490, 491, 492, 493, 494, 495, 496, 497, 498, 499, 500, 501, 502, 503, 504, 505, 506, 507, 508, 509, 510, 511, 512, 513, 514, 515, 516, 517, 518, 519, 520, 521, 522, 523, 524, 525, 526, 527, 528, 529, 530, 531, 532, 533, 534, 535, 536, 537, 538, 539, 540, 541, 542, 543, 544, 545, 546, 547, 548, 549, 550, 551, 552, 553, 554, 555, 556, 557, 558, 559, 560, 561, 562, 563, 564, 565, 566, 567, 568, 569, 570, 571, 572, 573, 574, 575, 576, 577, 578, 579, 580, 581, 582, 583, 584, 585, 586, 587, 588, 589, 590, 591, 592, 593, 594, 595, 596, 597, 598, 599, 600, 601, 602, 603, 604, 605, 606, 607, 608, 609, 610, 611, 612, 613, 614, 615, 616, 617, 618, 619, 620, 621, 622, 623, 624, 625, 626, 627, 628, 629, 630, 631, 632, 633, 634, 635, 636, 637, 638, 639, 640, 641, 642, 643, 644, 645, 646, 647, 648, 649, 650, 651, 652, 653, 654, 655, 656, 657, 658, 659, 660, 661, 662, 663, 664, 665, 666, 667, 668, 669, 670, 671, 672, 673, 674, 675, 676, 677, 678, 679, 680, 681, 682, 683, 684, 685, 686, 687, 688, 689, 690, 691, 692, 693, 694, 695, 696, 697, 698, 699, 700, 701, 702, 703, 704, 705, 706, 707, 708, 709, 710, 711, 712, 713, 714, 715, 716, 717, 718, 719, 720, 721, 722, 723, 724, 725, 726, 727, 728, 729, 730, 731, 732, 733, 734, 735, 736, 737, 738, 739, 740, 741, 742, 743, 744, 745, 746, 747, 748, 749, 750, 751, 752, 753, 754, 755, 756, 757, 758, 759, 760, 761, 762, 763, 764, 765, 766, 767, 768, 769, 770, 771, 772, 773, 774, 775, 776, 777, 778, 779, 780, 781, 782, 783, 784, 785, 786, 787, 788, 789, 790, 791, 792, 793, 794, 795, 796, 797, 798, 799, 800, 801, 802, 803, 804, 805, 806, 807, 808, 809, 810, 811, 812, 813, 814, 815, 816, 817, 818, 819, 820, 821, 822, 823, 824, 825, 826, 827, 828, 829, 830, 831, 832, 833, 834, 835, 836, 837, 838, 839, 840, 841, 842, 843, 844, 845, 846, 847, 848, 849, 850, 851, 852, 853, 854, 855, 856, 857, 858, 859, 860, 861, 862, 863, 864, 865, 866, 867, 868, 869, 870, 871, 872, 873, 874, 875, 876, 877, 878, 879, 880, 881, 882, 883, 884, 885, 886, 887, 888, 889, 890, 891, 892, 893, 894, 895, 896, 897, 898, 899, 900, 901, 902, 903, 904, 905, 906, 907, 908, 909, 910, 911, 912, 913, 914, 915, 916, 917, 918, 919, 920, 921, 922, 923, 924, 925, 926, 927, 928, 929, 930, 931, 932, 933, 934, 935, 936, 937, 938, 939, 940, 941, 942, 943, 944, 945, 946, 947, 948, 949, 950, 951, 952, 953, 954, 955, 956, 957, 958, 959, 960, 961, 962, 963, 964, 965, 966, 967, 968, 969, 970, 971, 972, 973, 974, 975, 976, 977, 978, 979, 980, 981, 982, 983, 984, 985, 986, 987, 988, 989, 990, 991, 992, 993, 994, 995, 996, 997, 998, 999, 1000

A1A263.000D

Исполн. КОСЯКОВ	Исполн. КОСЯКОВ	Исполн. КОСЯКОВ	Исполн. КОСЯКОВ
Провер. КОСЯКОВ	Провер. КОСЯКОВ	Провер. КОСЯКОВ	Провер. КОСЯКОВ
Проект. КОСЯКОВ	Проект. КОСЯКОВ	Проект. КОСЯКОВ	Проект. КОСЯКОВ
Исполн. КОСЯКОВ	Исполн. КОСЯКОВ	Исполн. КОСЯКОВ	Исполн. КОСЯКОВ
Исполн. КОСЯКОВ	Исполн. КОСЯКОВ	Исполн. КОСЯКОВ	Исполн. КОСЯКОВ

Агрегаты приточно-рециркуляционные АПР. Технические требования. Листы 1-15. Проект с. Москва

AM 263.000 CS

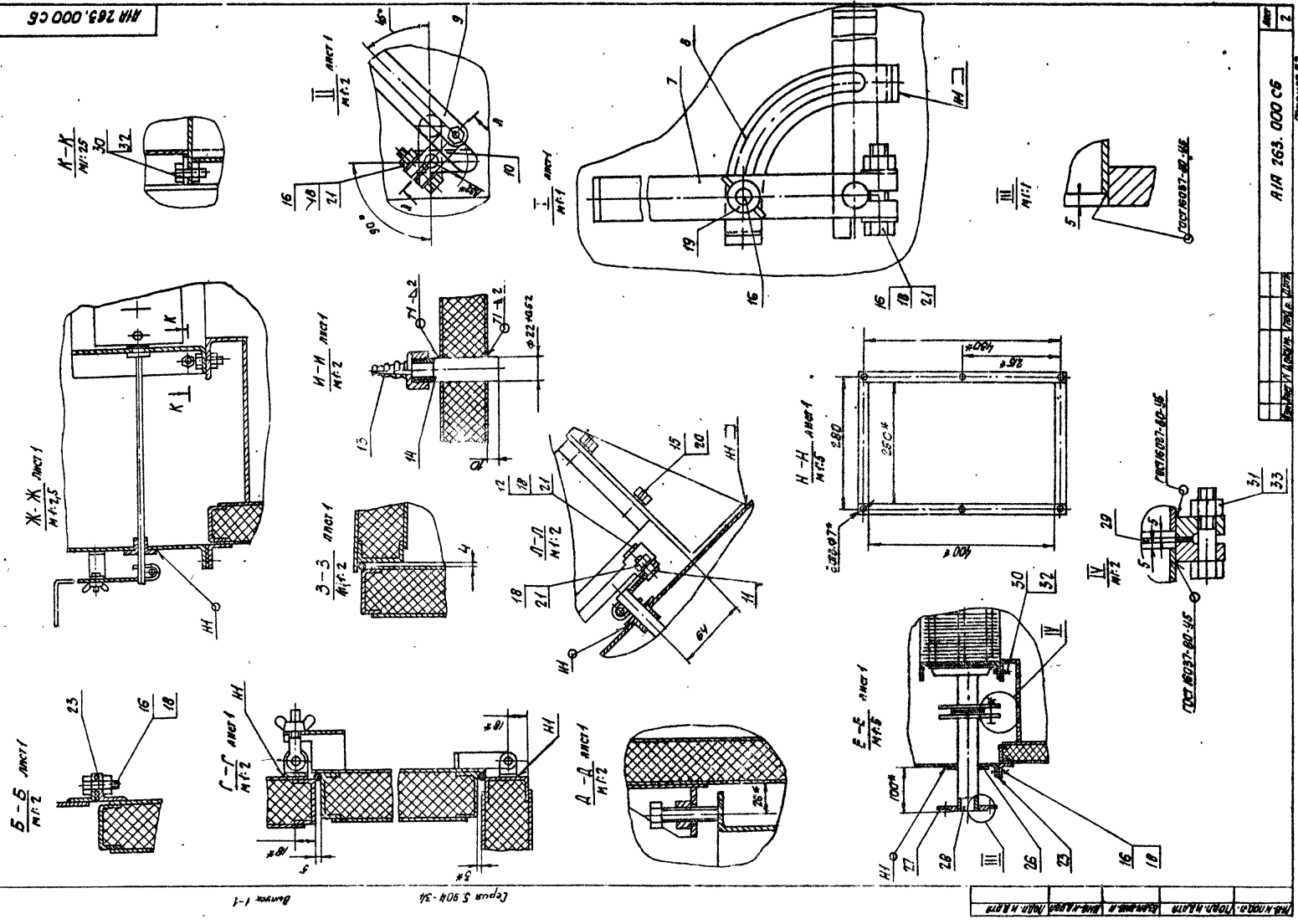

Банок 1-1

Лепуха 5 904-36

МАШИНОСТРОИТЕЛЬНЫЙ УНИВЕРСИТЕТ ИМ. П. Л. КАПИЦЫНА

№	1	2
ИЗМ.		
КОЛ-ВО		
ПОДПИСЬ		
ИМЯ		
ФАМИЛИЯ		
ПОДПИСЬ		
ИМЯ		
ФАМИЛИЯ		

AM 263.000 CS

Лист 1 из 1

ФОРМАТ ЗОНА №3	№3	ОБОЗНАЧЕНИЕ	НАИМЕНОВАНИЕ	КОЛ-ВО	ПРИМЕ- ЧАНИЕ
			ДОКУМЕНТАЦИЯ		
		А1А 263.010СБ	СБОРОЧНЫЙ ЧЕРТЕЖ		
			ДЕТАЛИ		
	1	А1А 263.018	СКОБА	2	
	2	А1А 263.019	УШКО	2	
	3	-01	УШКО	2	
	4	-02	УШКО	2	
	5	А1А 263.021	ОСЬ	2	
	6	-01	ОСЬ	2	
			СТАНДАРТНЫЕ ИЗДЕЛИЯ		
	7		ГАЙКА М10.4 ГОСТ 3032-76	2	
	8		БОЛТ ОТКРЫТОЙ М10x45 ГОСТ 3033-73	2	
	9		ШАЙБА 10.02 ГОСТ 11371-78	4	
	10		ШПЛИНТ 25x18 ГОСТ 397-66	4	
		А1А 263.010			
		ДВЕРЬ		Лист 1 из 2 ГОССТРОИ СССР САНТЕХПРОЕКТ г. МОСКВА ФОРМАТ А4	

ФОРМАТ ЗОНА №3	№3	ОБОЗНАЧЕНИЕ	НАИМЕНОВАНИЕ	КОЛ-ВО	ПРИМЕ- ЧАНИЕ
			ПЕРЕМЕННЫЕ ДАННЫЕ ДЛЯ ИСПОЛНЕНИЯ:		
			А1А 263.010		
			СБОРОЧНЫЕ ЕДИНИЦЫ		
	11	А1А 263.020	ПАНЕЛЬ	1	
			ДЕТАЛИ		
	12	А1А 263.022	УПЛОТНЕНИЕ ШНУР ЗМ ФВ ГОСТ 6467-69 L=1980±6	1	0,5 кг
			А1А 263.010-01		
			СБОРОЧНЫЕ ЕДИНИЦЫ		
	11	А1А 263.020-01	ПАНЕЛЬ	1	
			ДЕТАЛИ		
	12	А1А 263.023	УПЛОТНЕНИЕ ШНУР ЗМ ФВ ГОСТ 6467-69 L=2300±6,5	1	0,6 кг
		А1А 263.010			
		Лист 2 из 2		ФОРМАТ А4	

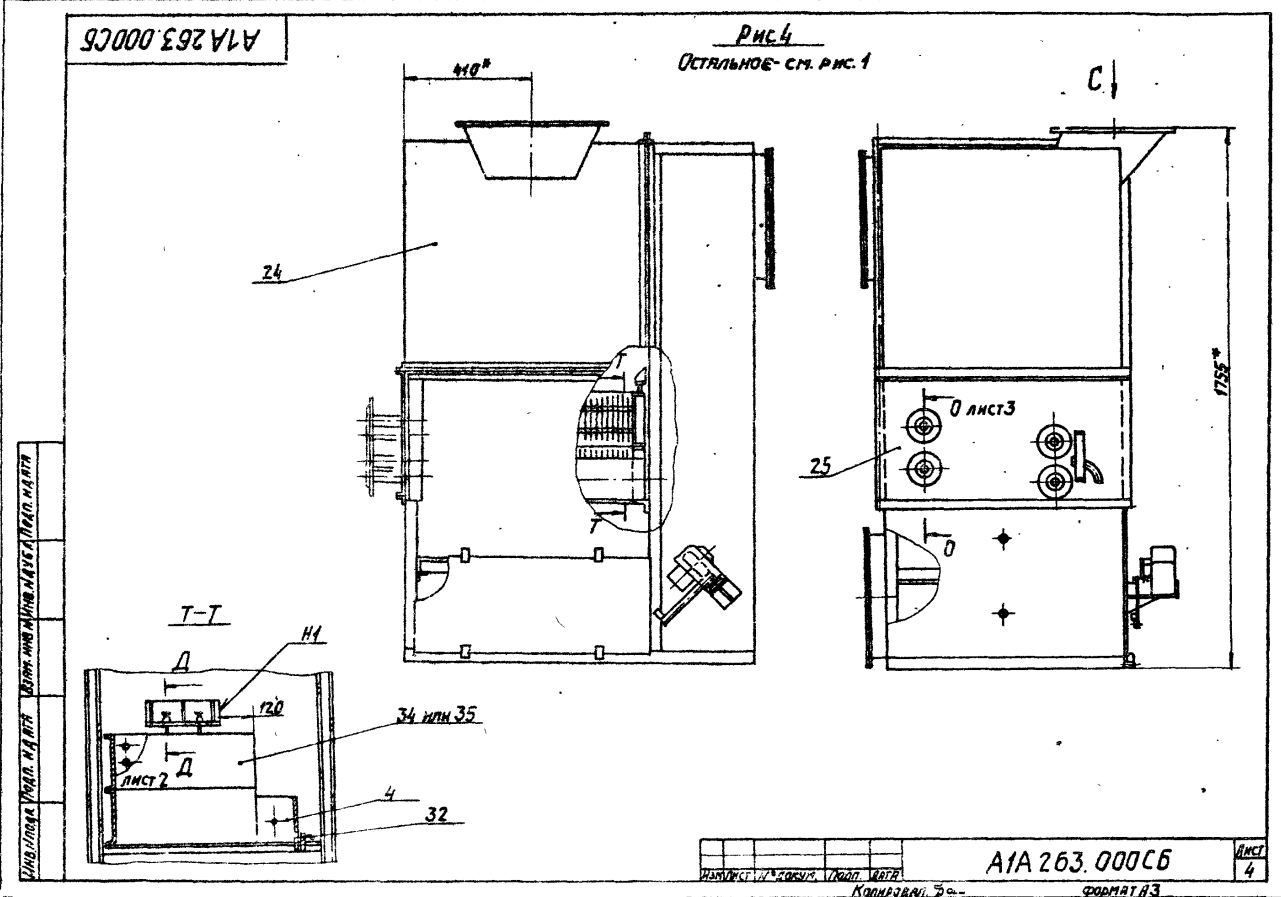

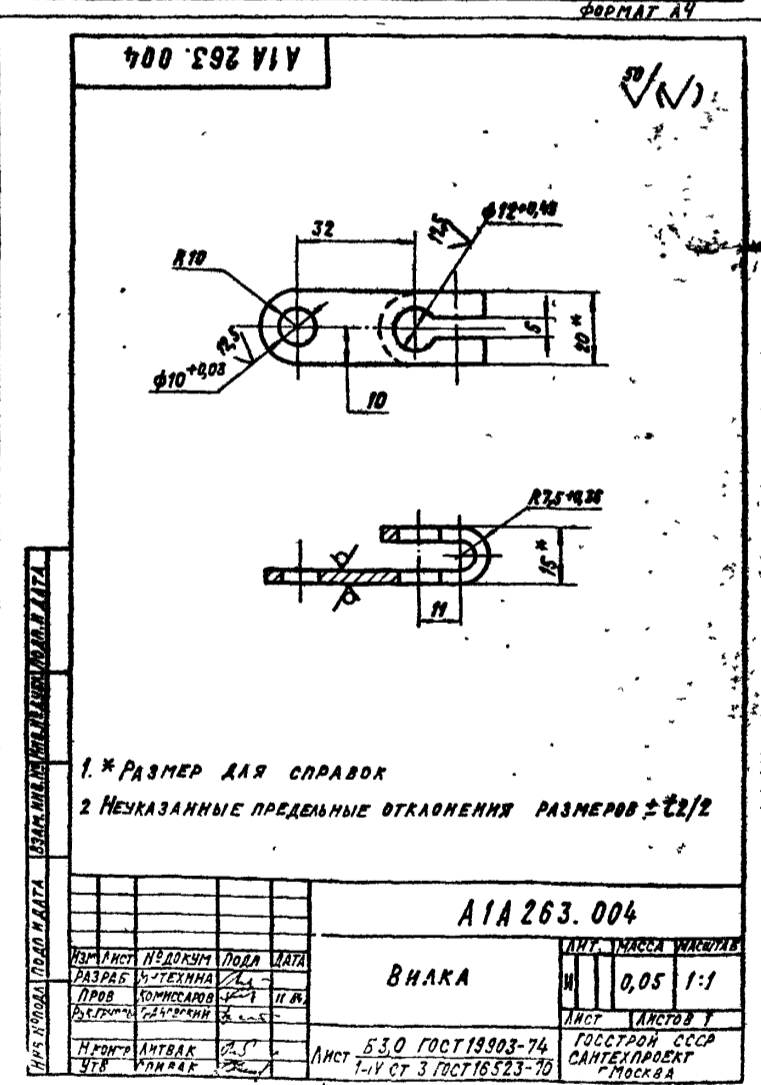
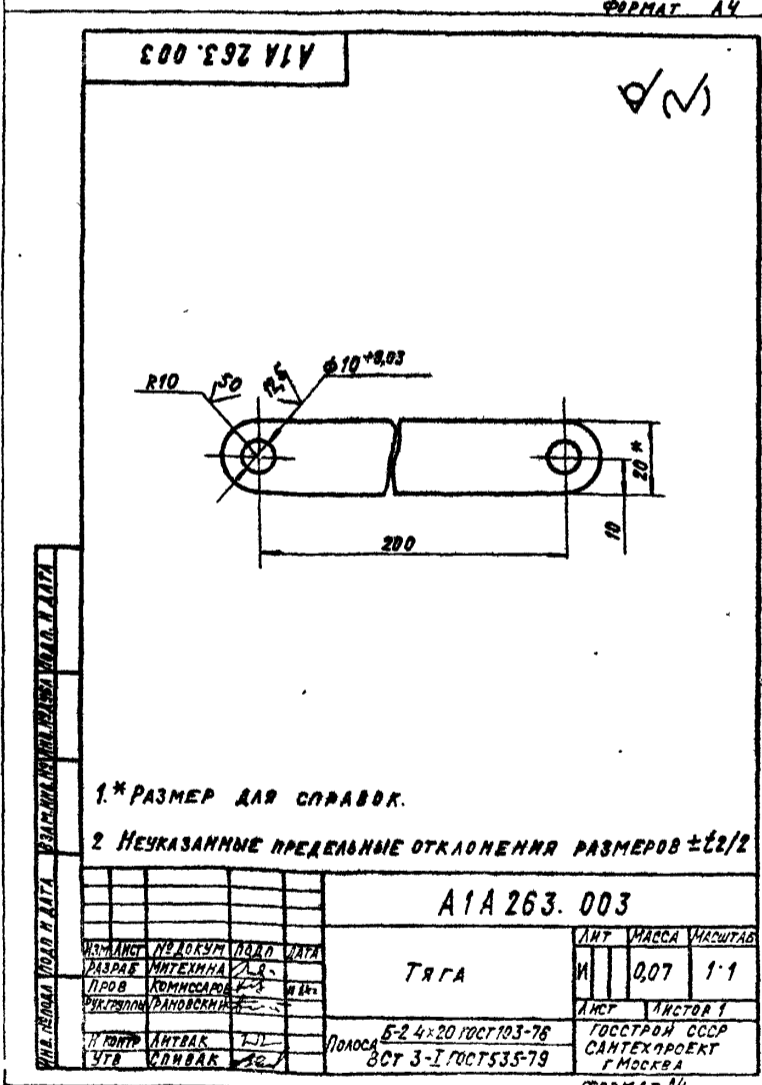
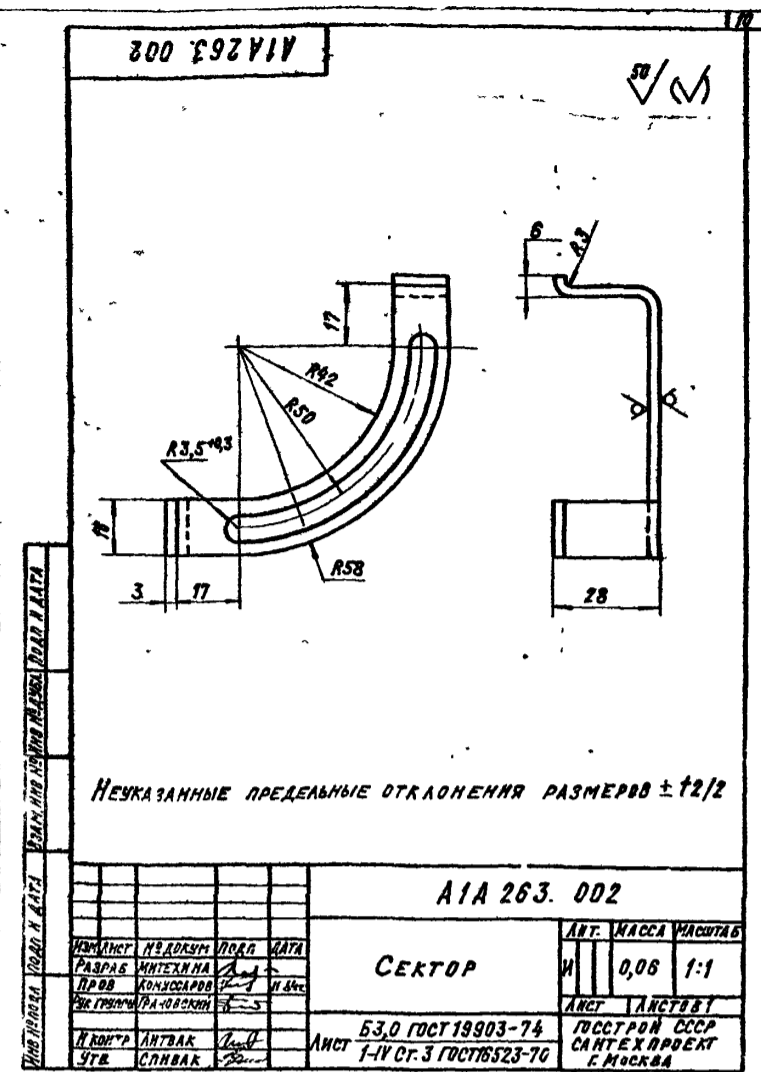
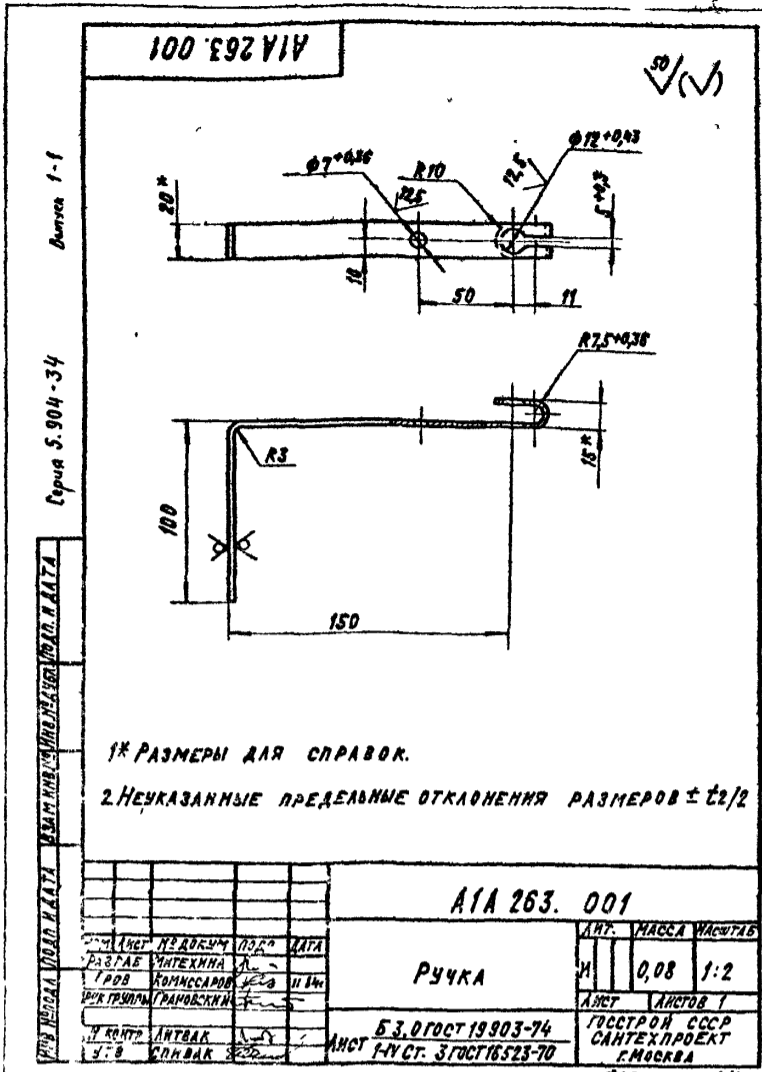

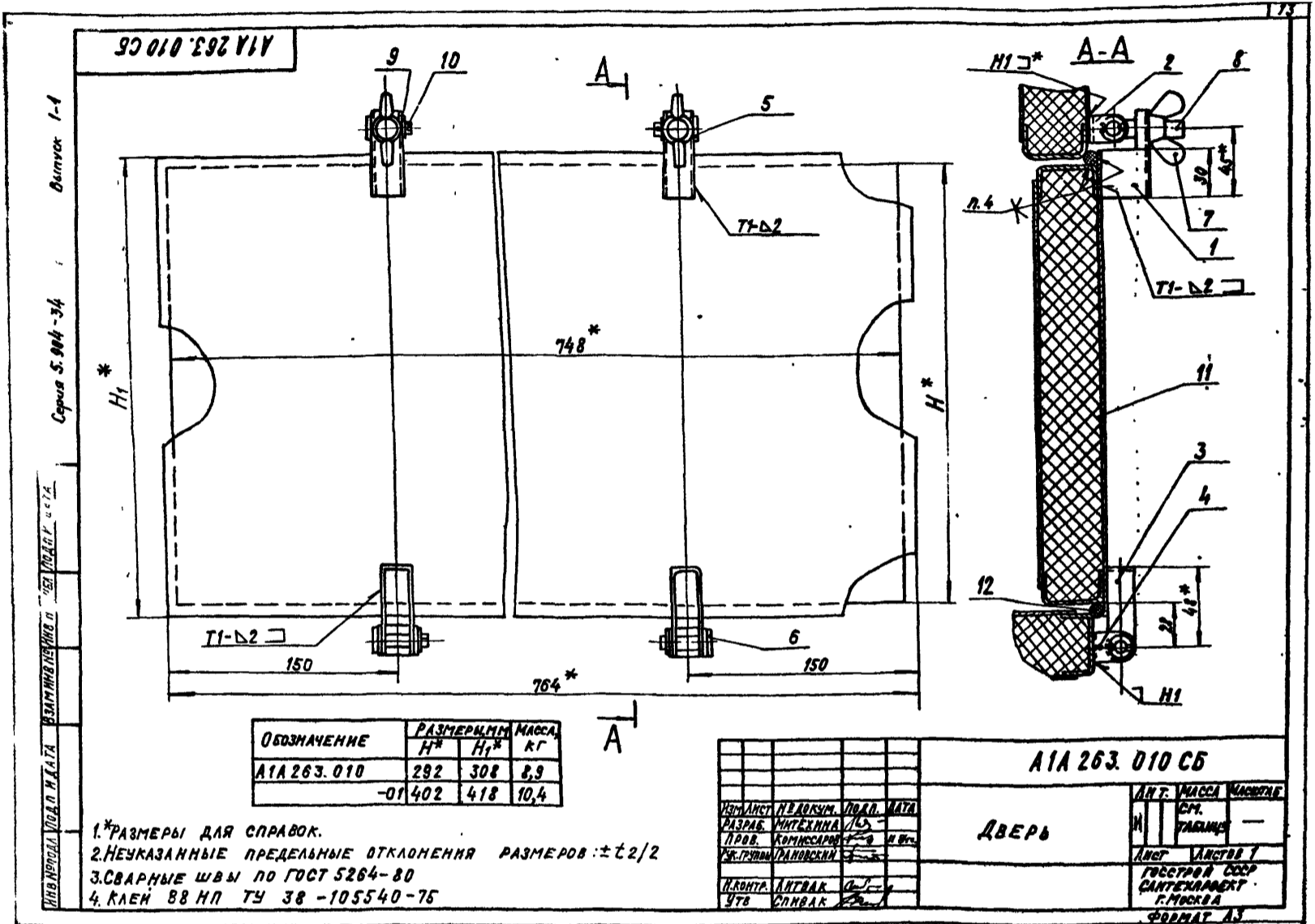

- 1. *РАЗМЕРЫ ДЛЯ СПРАВОК.
- 2. НЕУКАЗАННЫЕ ПРЕДЕЛЬНЫЕ ОТКЛОНЕНИЯ РАЗМЕРОВ: $\pm 0,2/2$
- 3. СВАРНЫЕ ШВЫ ПО ГОСТ 5264-80
- 4. КЛЕЙ ВВ НП ТУ 38-105540-76

A1A 263.010 CB			
ИЗМ.	ЛИСТ	ПР. ДОКУМ.	ПОДП. ДАТА
		РАЗРАБ. ИНТЕХНИКА	
		ПРОВ. КОМИССАРОВ	
		ЭКСП. ГРИШИН	
		И. КОНТР. АНТВАК	
		УТВ. СПИВАК	

ИЗМ.	ЛИСТ	ПР. ДОКУМ.	ПОДП. ДАТА
		РАЗРАБ. ИНТЕХНИКА	
		ПРОВ. КОМИССАРОВ	
		ЭКСП. ГРИШИН	
		И. КОНТР. АНТВАК	
		УТВ. СПИВАК	

ИЗМ.	ЛИСТ	ПР. ДОКУМ.	ПОДП. ДАТА
		РАЗРАБ. ИНТЕХНИКА	
		ПРОВ. КОМИССАРОВ	
		ЭКСП. ГРИШИН	
		И. КОНТР. АНТВАК	
		УТВ. СПИВАК	

ИЗМ.	ЛИСТ	ПР. ДОКУМ.	ПОДП. ДАТА
		РАЗРАБ. ИНТЕХНИКА	
		ПРОВ. КОМИССАРОВ	
		ЭКСП. ГРИШИН	
		И. КОНТР. АНТВАК	
		УТВ. СПИВАК	

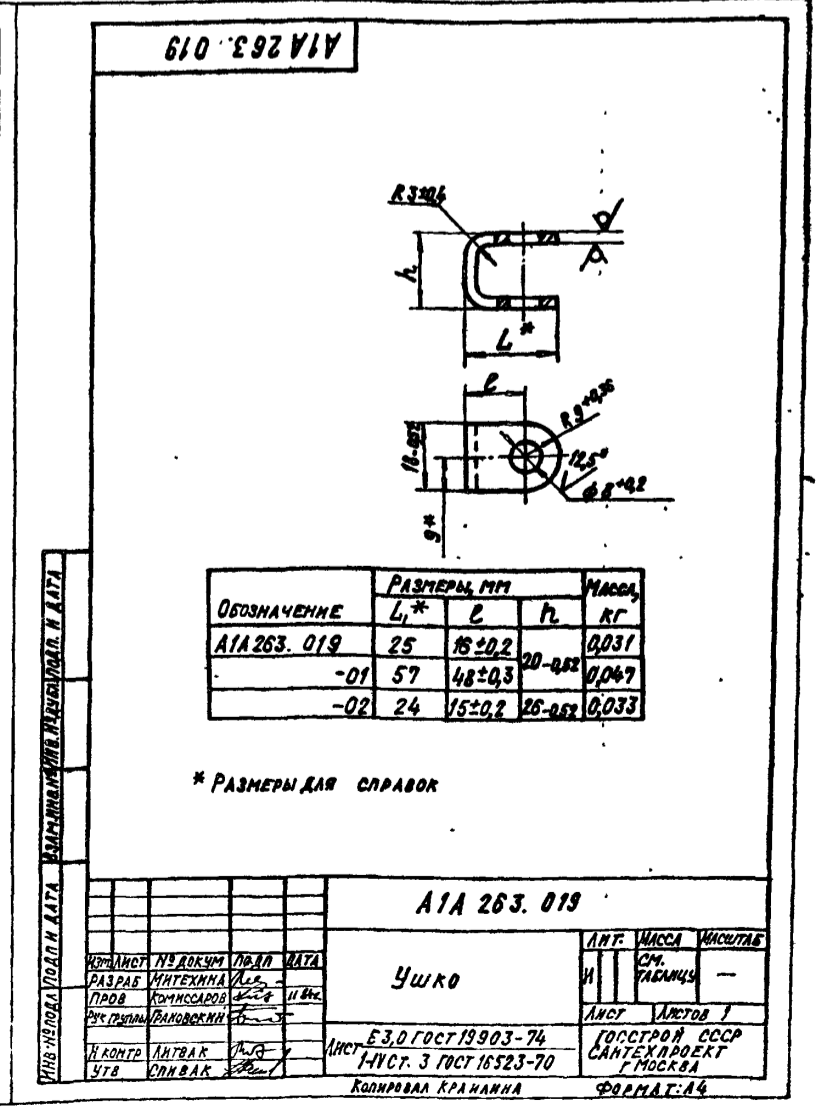
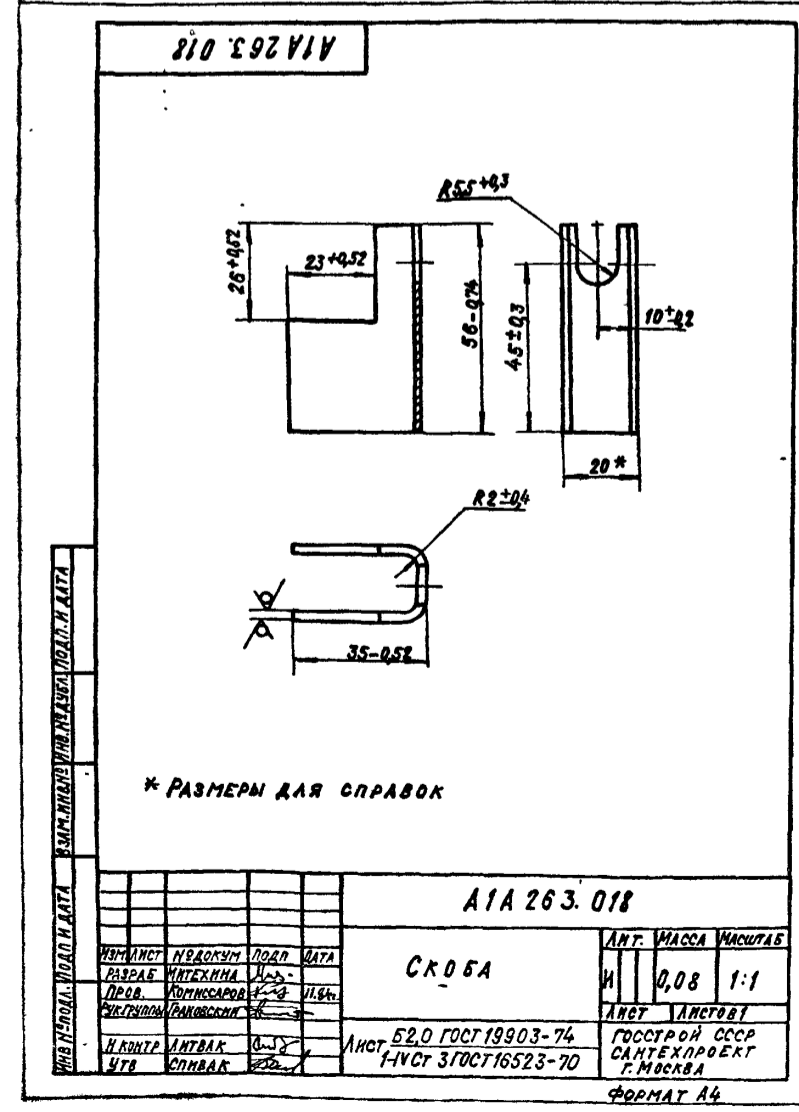

ФОРМАТ	КОЛ.	ОБОЗНАЧЕНИЕ	НАИМЕНОВАНИЕ	КОЛ.	ПРИМЕЧАНИЕ																								
			ДОКУМЕНТАЦИЯ																										
А2		А1А 263. 030 ОБ	ОБОРОТНЫЙ ЧЕРТЕЖ																										
			ОБОРОТНЫЕ ЕДИНИЦЫ																										
А4	1	А1А 263. 040	ПАНЕЛЬ	1																									
	2	-01	ПАНЕЛЬ	1																									
	3	-02	ПАНЕЛЬ	1																									
	4	-03	ПАНЕЛЬ	1																									
	5	-04	ПАНЕЛЬ	1																									
	6	-05	ПАНЕЛЬ	1																									
	7	-06	ПАНЕЛЬ	1																									
	8	-07	ПАНЕЛЬ	1																									
	9	-08	ПАНЕЛЬ	1																									
А4	10	А1А 263. 050	ПАТРУБОК	3																									
А4	11	А1А 263. 060	ФЛАНЕЦ	1																									
А4	12	А1А 263. 070	ЗАСОЛОНКА НАРУЖНОГО И РЕЦИРКУЛЯЦИОННОГО ВОЗДУХА	1																									
			ДЕТАЛИ																										
А4	13	А1А 263. 032	УГОЛОК	2																									
А4	14	А1А 263. 033	УГОЛОК	1																									
	15	- 01	УГОЛОК	1																									
А1А 263. 030																													
<table border="1" style="width: 100%;"> <tr> <td>ИЗДАНИЕ</td> <td>КОЛ. ДОКУМЕНТОВ</td> <td>КОЛ. ЛИСТОВ</td> <td>КОЛ. ЛИСТОВ</td> </tr> <tr> <td>РАЗРАБ</td> <td>ИНТЕХНИКА</td> <td>И.И.</td> <td>И.И.</td> </tr> <tr> <td>ПРОБ</td> <td>КОМИССАРОВ</td> <td>И.И.</td> <td>И.И.</td> </tr> <tr> <td>ЭКСПЛУАТАЦИЯ</td> <td>КОМИССАРОВ</td> <td>И.И.</td> <td>И.И.</td> </tr> <tr> <td>И КОНТР</td> <td>ЛИТВАК</td> <td>И.И.</td> <td>И.И.</td> </tr> <tr> <td>УТВ</td> <td>СНОВАК</td> <td>И.И.</td> <td>И.И.</td> </tr> </table>						ИЗДАНИЕ	КОЛ. ДОКУМЕНТОВ	КОЛ. ЛИСТОВ	КОЛ. ЛИСТОВ	РАЗРАБ	ИНТЕХНИКА	И.И.	И.И.	ПРОБ	КОМИССАРОВ	И.И.	И.И.	ЭКСПЛУАТАЦИЯ	КОМИССАРОВ	И.И.	И.И.	И КОНТР	ЛИТВАК	И.И.	И.И.	УТВ	СНОВАК	И.И.	И.И.
ИЗДАНИЕ	КОЛ. ДОКУМЕНТОВ	КОЛ. ЛИСТОВ	КОЛ. ЛИСТОВ																										
РАЗРАБ	ИНТЕХНИКА	И.И.	И.И.																										
ПРОБ	КОМИССАРОВ	И.И.	И.И.																										
ЭКСПЛУАТАЦИЯ	КОМИССАРОВ	И.И.	И.И.																										
И КОНТР	ЛИТВАК	И.И.	И.И.																										
УТВ	СНОВАК	И.И.	И.И.																										
КОРПУС																													
ИЛТ. ЛНСТ ЛНСТОВ ИЛТ ЛНСТОВ ГОССТРОИ СССР САНТЕХПРОЕКТ Г. МОСКВА																													
ФОРМАТ А4																													

ФОРМАТ	КОЛ.	ОБОЗНАЧЕНИЕ	НАИМЕНОВАНИЕ	КОЛ.	ПРИМЕЧАНИЕ																								
А4	30	А1А 263. 047	ЛНСТ	1																									
Б4	31	А1А 263. 048	СЕТКА																										
			СЕТКА И12-1,6																										
			ГОСТ 5336-67																										
			280-2 x 430-2	1	0,3кг																								
А4	32	А1А 263. 049	ПРОБКА	2																									
А4	33	А1А 263. 051	ПРОБКА	1																									
А4	34	А1А 263. 052	ВТУЛКА	2																									
А4	35	А1А 263. 053	ВТУЛКА	1																									
Б4	36	А1А 263. 054	ПРОКЛАДКА																										
			ПЛАСТИНА I, ЛНСТ																										
			ТМКЦ-М-3-9,9																										
			ГОСТ 7338-77																										
			φ 18 ^{+0,52} x φ 36-0,62	2	0,001кг																								
А4	37	А1А 263. 055	ПРОКЛАДКА																										
			ПЛАСТИНА I, ЛНСТ																										
			ТМКЦ-М-3-9,9																										
			ГОСТ 7338-77																										
			φ 27 ^{+0,52} x φ 45-0,62	1	0,003кг																								
			СТАНДАРТНЫЕ ИЗДЕЛИЯ																										
	38		БОЛТ М6 x 25.36																										
			ГОСТ 7798-70	12																									
	39		БОЛТ М10 x 25.36																										
			ГОСТ 7798-70	2																									
	40		ГАЙКА М6.4																										
			ГОСТ 5915-70	12																									
А1А 263. 030																													
<table border="1" style="width: 100%;"> <tr> <td>ИЗДАНИЕ</td> <td>КОЛ. ДОКУМЕНТОВ</td> <td>КОЛ. ЛИСТОВ</td> <td>КОЛ. ЛИСТОВ</td> </tr> <tr> <td>РАЗРАБ</td> <td>ИНТЕХНИКА</td> <td>И.И.</td> <td>И.И.</td> </tr> <tr> <td>ПРОБ</td> <td>КОМИССАРОВ</td> <td>И.И.</td> <td>И.И.</td> </tr> <tr> <td>ЭКСПЛУАТАЦИЯ</td> <td>КОМИССАРОВ</td> <td>И.И.</td> <td>И.И.</td> </tr> <tr> <td>И КОНТР</td> <td>ЛИТВАК</td> <td>И.И.</td> <td>И.И.</td> </tr> <tr> <td>УТВ</td> <td>СНОВАК</td> <td>И.И.</td> <td>И.И.</td> </tr> </table>						ИЗДАНИЕ	КОЛ. ДОКУМЕНТОВ	КОЛ. ЛИСТОВ	КОЛ. ЛИСТОВ	РАЗРАБ	ИНТЕХНИКА	И.И.	И.И.	ПРОБ	КОМИССАРОВ	И.И.	И.И.	ЭКСПЛУАТАЦИЯ	КОМИССАРОВ	И.И.	И.И.	И КОНТР	ЛИТВАК	И.И.	И.И.	УТВ	СНОВАК	И.И.	И.И.
ИЗДАНИЕ	КОЛ. ДОКУМЕНТОВ	КОЛ. ЛИСТОВ	КОЛ. ЛИСТОВ																										
РАЗРАБ	ИНТЕХНИКА	И.И.	И.И.																										
ПРОБ	КОМИССАРОВ	И.И.	И.И.																										
ЭКСПЛУАТАЦИЯ	КОМИССАРОВ	И.И.	И.И.																										
И КОНТР	ЛИТВАК	И.И.	И.И.																										
УТВ	СНОВАК	И.И.	И.И.																										
УГОЛОК																													
ИЛТ. ЛНСТОВ ИЛТ ЛНСТОВ ГОССТРОИ СССР САНТЕХПРОЕКТ Г. МОСКВА																													
ФОРМАТ А4																													

ФОРМАТ	КОЛ.	ОБОЗНАЧЕНИЕ	НАИМЕНОВАНИЕ	КОЛ.	ПРИМЕЧАНИЕ																								
А4	16	А1А 263. 034	СТЕНКА	1																									
А4	17	А1А 263. 035	УГОЛОК	1																									
	18	-01	УГОЛОК	1																									
А4	19	А1А 263. 036	УГОЛЬНИК	1																									
	20	-01	УГОЛЬНИК	1																									
А4	21	А1А 263. 037	УГОЛЬНИК	1																									
Б4	22	А1А 263. 038	ЛНСТ																										
			ЛНСТ 62,0 ГОСТ 19903-74																										
			1-IV СТ. 3 ГОСТ 16523-70																										
			54-1 x 525-1,9	1	0,21кг																								
Б4	23	А1А 263. 039	УГОЛОК																										
			УГОЛОК 6-45x45 ГОСТ 8509-72																										
			ГОСТ 3-1 ГОСТ 535-79																										
			L=712-2	1	2,4кг																								
А4	24	А1А 263. 041	УГОЛОК	1																									
А4	25	А1А 263. 042	УГОЛОК	1																									
Б4	26	А1А 263. 043	ЛНСТ																										
			ЛНСТ 62,0 ГОСТ 19903-74																										
			1-IV СТ. 3 ГОСТ 16523-70																										
			26-1 x 525-2	1	0,21кг																								
Б4	27	А1А 263. 044	ЛНСТ																										
			ЛНСТ 62,0 ГОСТ 19903-74																										
			1-IV СТ. 3 ГОСТ 16523-70																										
			60-1 x 525-2	1	0,46кг																								
Б4	28	А1А 263. 045	ЛНСТ																										
			ЛНСТ 62,0 ГОСТ 19903-74																										
			1-IV СТ. 3 ГОСТ 16523-70																										
			100-1 x 712-2	1	2,0кг																								
Б4	29	А1А 263. 046	УГОЛОК																										
			УГОЛОК 6-25x25x3 ГОСТ 8509-72																										
			ГОСТ 3-1 ГОСТ 535-79																										
			L=710-2	3	0,8кг																								
А1А 263. 030																													
<table border="1" style="width: 100%;"> <tr> <td>ИЗДАНИЕ</td> <td>КОЛ. ДОКУМЕНТОВ</td> <td>КОЛ. ЛИСТОВ</td> <td>КОЛ. ЛИСТОВ</td> </tr> <tr> <td>РАЗРАБ</td> <td>ИНТЕХНИКА</td> <td>И.И.</td> <td>И.И.</td> </tr> <tr> <td>ПРОБ</td> <td>КОМИССАРОВ</td> <td>И.И.</td> <td>И.И.</td> </tr> <tr> <td>ЭКСПЛУАТАЦИЯ</td> <td>КОМИССАРОВ</td> <td>И.И.</td> <td>И.И.</td> </tr> <tr> <td>И КОНТР</td> <td>ЛИТВАК</td> <td>И.И.</td> <td>И.И.</td> </tr> <tr> <td>УТВ</td> <td>СНОВАК</td> <td>И.И.</td> <td>И.И.</td> </tr> </table>						ИЗДАНИЕ	КОЛ. ДОКУМЕНТОВ	КОЛ. ЛИСТОВ	КОЛ. ЛИСТОВ	РАЗРАБ	ИНТЕХНИКА	И.И.	И.И.	ПРОБ	КОМИССАРОВ	И.И.	И.И.	ЭКСПЛУАТАЦИЯ	КОМИССАРОВ	И.И.	И.И.	И КОНТР	ЛИТВАК	И.И.	И.И.	УТВ	СНОВАК	И.И.	И.И.
ИЗДАНИЕ	КОЛ. ДОКУМЕНТОВ	КОЛ. ЛИСТОВ	КОЛ. ЛИСТОВ																										
РАЗРАБ	ИНТЕХНИКА	И.И.	И.И.																										
ПРОБ	КОМИССАРОВ	И.И.	И.И.																										
ЭКСПЛУАТАЦИЯ	КОМИССАРОВ	И.И.	И.И.																										
И КОНТР	ЛИТВАК	И.И.	И.И.																										
УТВ	СНОВАК	И.И.	И.И.																										
КОРПУС																													
ИЛТ. ЛНСТОВ ИЛТ ЛНСТОВ ГОССТРОИ СССР САНТЕХПРОЕКТ Г. МОСКВА																													
ФОРМАТ А4																													

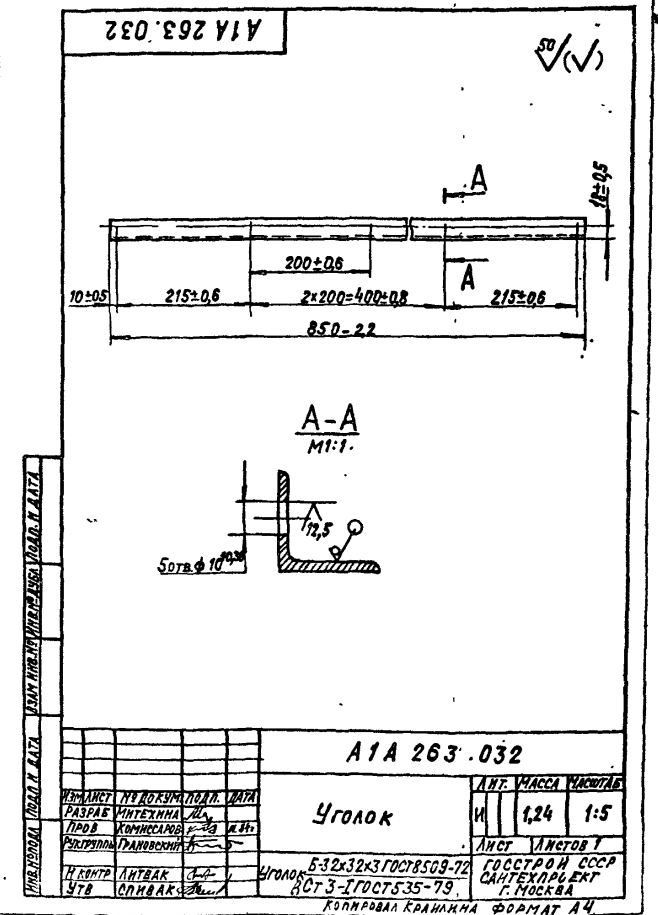

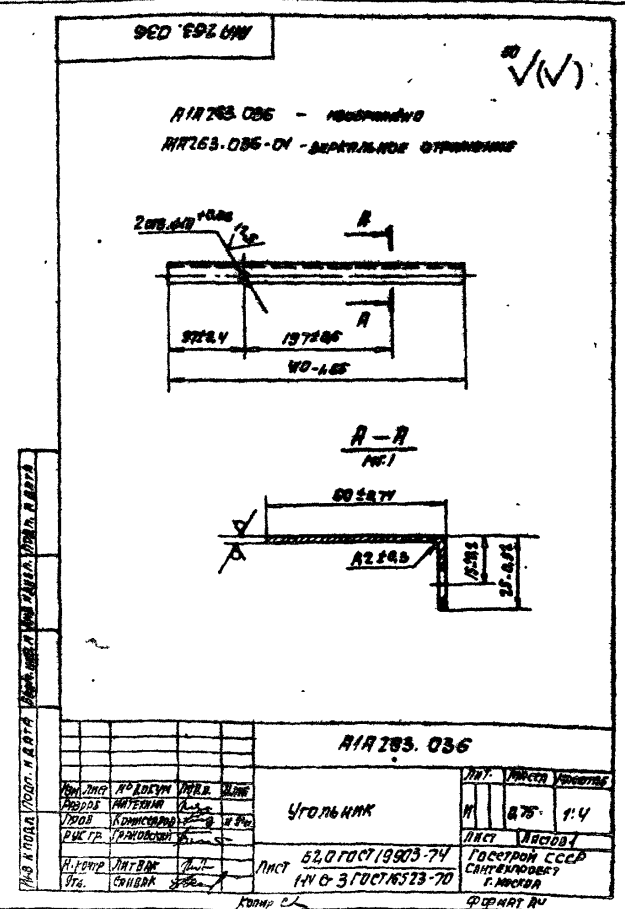
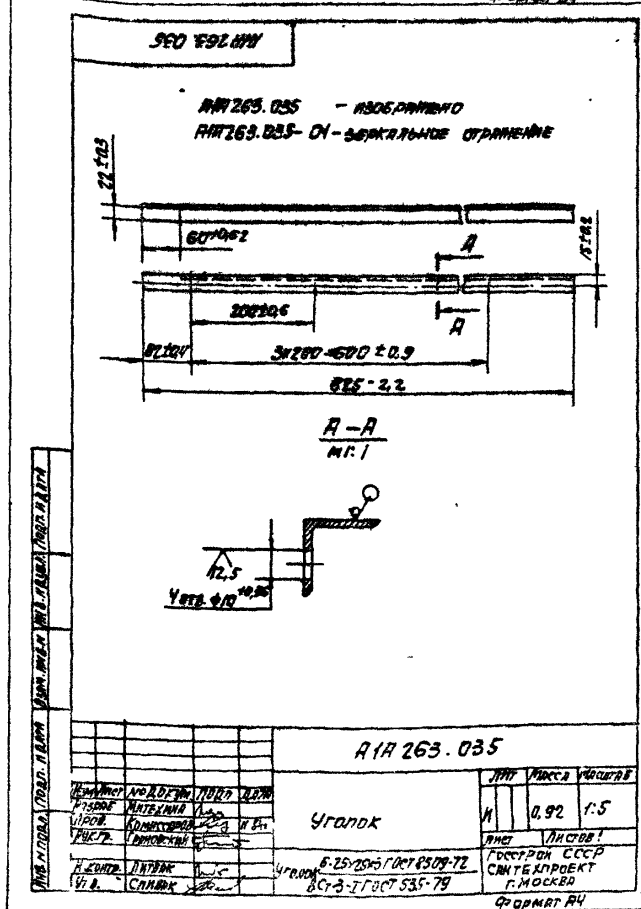
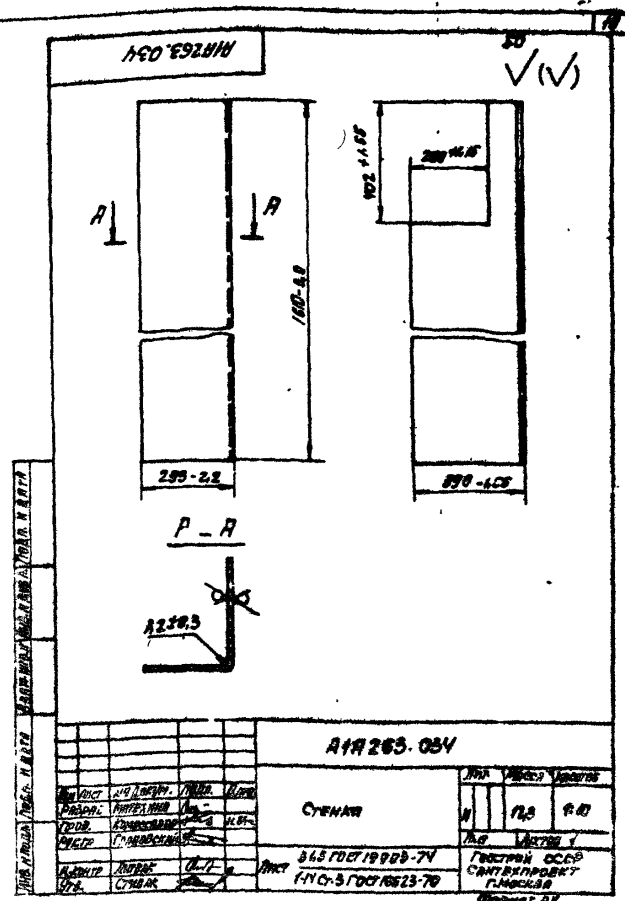
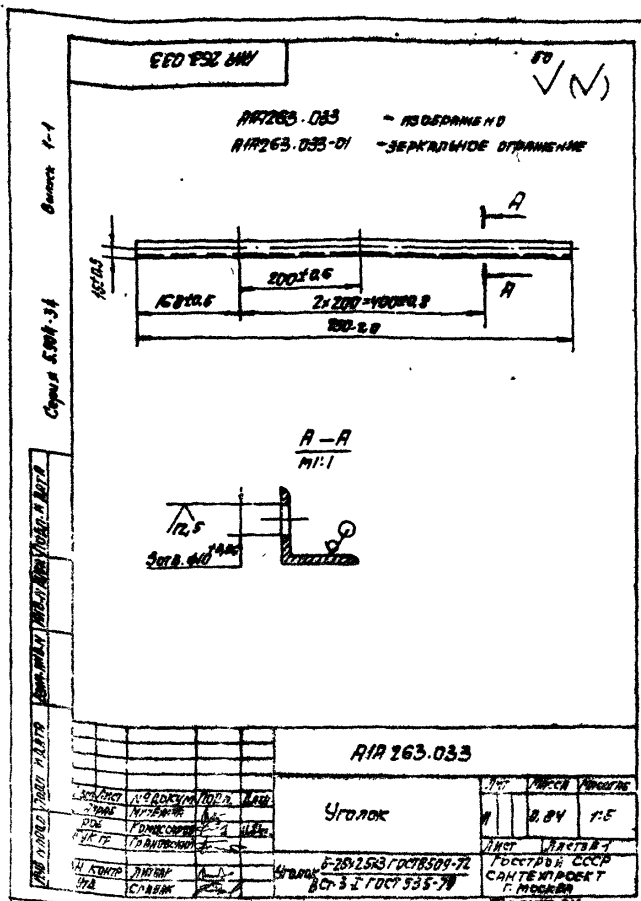

Код	Обозначение	Наименование	Кол.	Примечание
ВН 3	АИА 263.084	Лист Лист 61.5 ГОСТ 19903-74 140-3 ГОСТ 16523-70 354-135 x 546-18	2	2,3 кг
ВН 4	АИА 263.085	Заполнитель П175-40 ГОСТ 9573-82 370 x 560	1	1,2 кг
АИА 263.040-16				
Детали				
ВН 1	АИА 263.024-20	Профиль	2	
ВН 2	-05	Профиль	2	
ВН 3	АИА 263.086	Лист Лист 61.5 ГОСТ 19903-74 140-3 ГОСТ 16523-70 1240-24 x 780-2	2	11,4 кг
ВН 4	АИА 263.087	Заполнитель П175-40 ГОСТ 9573-82 1255 x 795	1	6,0 кг
АИА 263.040-17				
Детали				
ВН 1	АИА 263.024-25	Профиль	2	
ВН 2	-03	Профиль	2	
АИА 263.040				

Код	Обозначение	Наименование	Кол.	Примечание
ВН 3	АИА 263.088	Лист Лист 61.5 ГОСТ 19903-74 140-3 ГОСТ 16523-70 580-18 x 978-2,2	2	8,9 кг
ВН 4	АИА 263.089	Заполнитель П175-40 ГОСТ 9573-82 595 x 995	1	3,5 кг
АИА 263.040-18				
Детали				
ВН 1	АИА 263.024-25	Профиль	2	
ВН 2	-14	Профиль	2	
ВН 3	АИА 263.091	Лист Лист 61.5 ГОСТ 19903-74 140-3 ГОСТ 16523-70 978-2,2 x 990-2,4	2	16,2 кг
ВН 4	АИА 263.092	Заполнитель П175-40 ГОСТ 9573-82 995 x 1005	1	6,0 кг
АИА 263.040-19				
Детали				
ВН 1	АИА 263.024-26	Профиль	2	
ВН 2	-05	Профиль	2	
ВН 3	АИА 263.093	Лист; 780-2 x 1480-2,6 Лист 61.5 ГОСТ 19903-74 140-3 ГОСТ 16523-70	1	14,0 кг
ВН 4	АИА 263.094	Заполнитель П175-40 ГОСТ 9573-82 795 x 1495 795 x 1495	1	7,1 кг 7,1 кг
АИА 263.040				

А-А
М:2

I-I
М:1

Обозначение	Размеры, мм	Масса, кг	
	В	Н	
АИА 263.040-01	795-2	600-18	15,85
-02		900-22	21,9
-03	800-2	500-1,65	15,1
-04		1355-2,6	38,5
-05	250-1,15	805-2,2	7,8
-06	420-1,55	1505-3	16,1
-07	1136-2,4		28,5
-08	336-1,35	800-2	30,4
-09	756-2	1010-2,4	31,3
-10		618-1,8	22,1
-11	800-2	750-2	20,9
-12		945-1,55	12,0
-13	420-1,55	966-2,2	14,2
-14	574-1,9,5		12,9
-15		566-1,8	7,9
-16	1260-2,6	800-2	33,1
-17		600-1,8	24,9
-18	998-2,2	1010-2,4	40,9
-19	1500-2,6	800-2	39,5

СВАРНЫЕ ШВЫ ПО ГОСТ 5264-80

АИА 263.040СБ		Лист	Масса	Упаковка
Лист	№ докум. Подп. Дата	И	См. таблицу	-
Исполн.	Литвак	0-14		
Утв.	Степан	8/20		

ГОСТРОЙ СССР
САНТЕХПРОЕКТ
г. МОСКВА
ФОРМАТ А3

Код	Обозначение	Наименование	Кол.	Примечание
		ДОКУМЕНТАЦИЯ		
АУ	А1А 263. 050 СБ	СБОРНЫЙ ЧЕРТЕЖ		
		СЕРВИСНЫЕ СЛИВНИКИ		
АУ	1 А1А 263. 060	ФЛАНЕЦ	1	
		ДЕТАЛИ		
БУ	2 А1А 263. 095	ЛЮСТ		
		ЛЮСТ Б55 ГОСТ 19903-74		
		1-ИУ Ст. 3 ГОСТ 6523-70		
		70-10 x 247-115	2	0,21 кг
БУ	3 А1А 263. 096	ЛЮСТ		
		ЛЮСТ Б55 ГОСТ 19903-74		
		1-ИУ Ст. 3 ГОСТ 6523-70		
		70-10 x 397-115	2	0,33 кг
А1А 263. 050				
ПАТРУБОК				
И. П. ЛЮСТ ЛЮСТОВ				
ГОСТРОИ СССР				
САНТЕХПРОЕКТ				
С. МОСКВА				
ФОРМАТ А4				

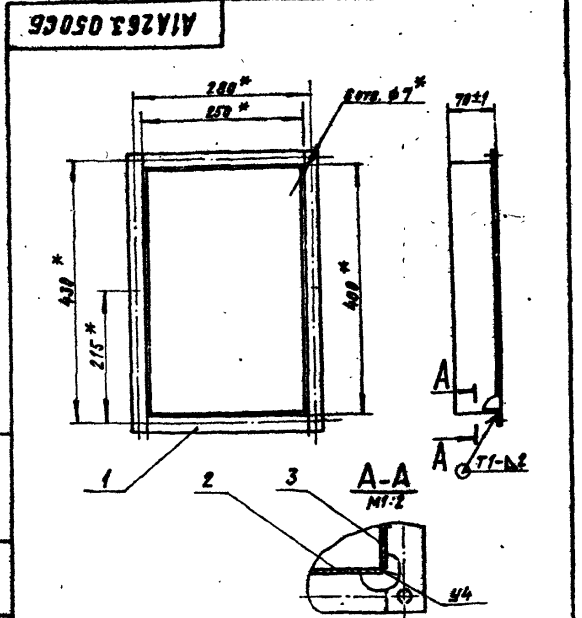

А1А 263. 050 СБ		И. П. ЛЮСТ ЛЮСТОВ
ПАТРУБОК	И. П. ЛЮСТ ЛЮСТОВ	ГОСТРОИ СССР
РАЗМЕР	И. П. ЛЮСТ ЛЮСТОВ	САНТЕХПРОЕКТ
ПРОБ.	И. П. ЛЮСТ ЛЮСТОВ	С. МОСКВА
И. П. ЛЮСТ ЛЮСТОВ	И. П. ЛЮСТ ЛЮСТОВ	ГОСТРОИ СССР
И. П. ЛЮСТ ЛЮСТОВ	И. П. ЛЮСТ ЛЮСТОВ	САНТЕХПРОЕКТ
И. П. ЛЮСТ ЛЮСТОВ	И. П. ЛЮСТ ЛЮСТОВ	С. МОСКВА
ФОРМАТ А4		

Код	Обозначение	Наименование	Кол.	Примечание
		ДОКУМЕНТАЦИЯ		
АУ	А1А 263. 060 СБ	СБОРНЫЙ ЧЕРТЕЖ		
		ДЕТАЛИ		
БУ	1 А1А 263. 097	ПЛОСКО		
		ПЛОСКО Б-4 x 2 ГОСТ 103-70		
		Ст. 3-1 ГОСТ 535-79		
		L=250-115	2	0,197 кг
БУ	2 А1А 263. 098	ПЛОСКО		
		ПЛОСКО Б-4 x 2 ГОСТ 103-70		
		Ст. 3-1 ГОСТ 535-79		
		L=450-115	2	0,355 кг
А1А 263. 060				
ФЛАНЕЦ				
И. П. ЛЮСТ ЛЮСТОВ				
ГОСТРОИ СССР				
САНТЕХПРОЕКТ				
С. МОСКВА				
ФОРМАТ А4				

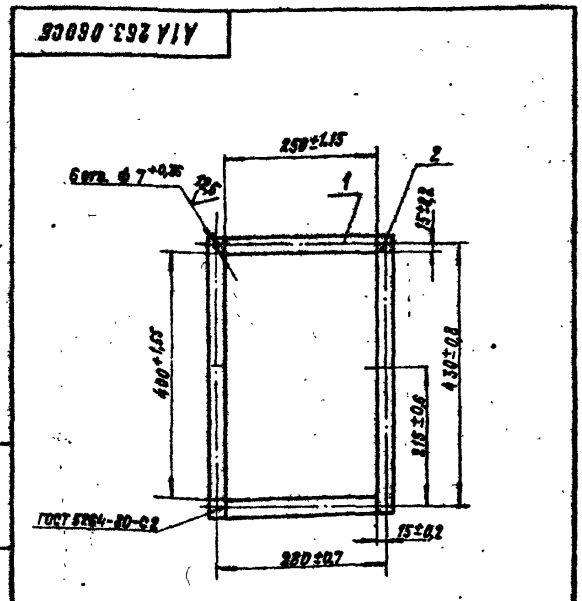

А1А 263. 060 СБ		И. П. ЛЮСТ ЛЮСТОВ
ФЛАНЕЦ	И. П. ЛЮСТ ЛЮСТОВ	ГОСТРОИ СССР
РАЗМЕР	И. П. ЛЮСТ ЛЮСТОВ	САНТЕХПРОЕКТ
ПРОБ.	И. П. ЛЮСТ ЛЮСТОВ	С. МОСКВА
И. П. ЛЮСТ ЛЮСТОВ	И. П. ЛЮСТ ЛЮСТОВ	ГОСТРОИ СССР
И. П. ЛЮСТ ЛЮСТОВ	И. П. ЛЮСТ ЛЮСТОВ	САНТЕХПРОЕКТ
И. П. ЛЮСТ ЛЮСТОВ	И. П. ЛЮСТ ЛЮСТОВ	С. МОСКВА
ФОРМАТ А4		

Лист 1-1

Сорус 5.904-34

№ п/п	№ листа	Обозначение	Наименование	Примечание
			Документация	
44		A1A 263. 080 СБ	СБОРОЧНЫЙ ЧЕРТЕЖ	
			ДЕТАЛИ	
44	1	A1A 263 . 105	Лист	2
44	2	A1A 263 . 106	Лист	
			Лист 62.01.01.19903-74 Лист 310СТ16323-70	
			70-0,74 x 710-2	2 0,77 кг
44	3	A1A 263. 107	Стыжка	1
44	4	A1A 263. 108	Полоса	
			Лист 62.01.01.19903-74 Лист 310СТ16323-70	
			70-0,36 x 327-1,35	4 0,85 кг

A1A 263. 080	
Исполн:	Инженер
Разраб:	Инженер
Пров:	Инженер
Смет:	Инженер
Н.дир:	Инженер
Утв:	Инженер
Корпус	
Лист	Листов 1
ГОСТРОИ СССР САИТЕХПРОЕКТ г. Москва	
ФОРМАТ А4	

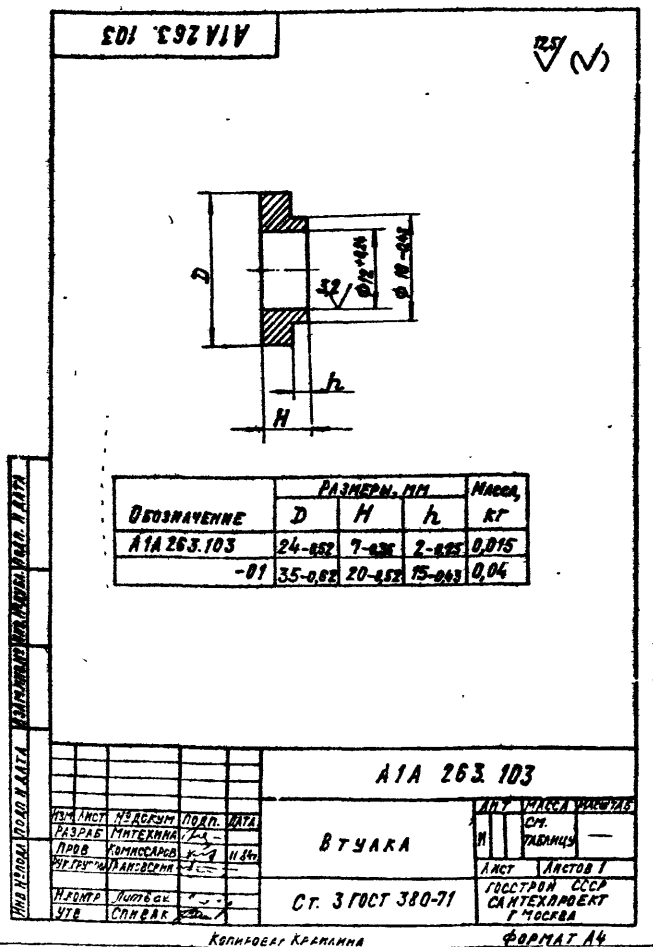
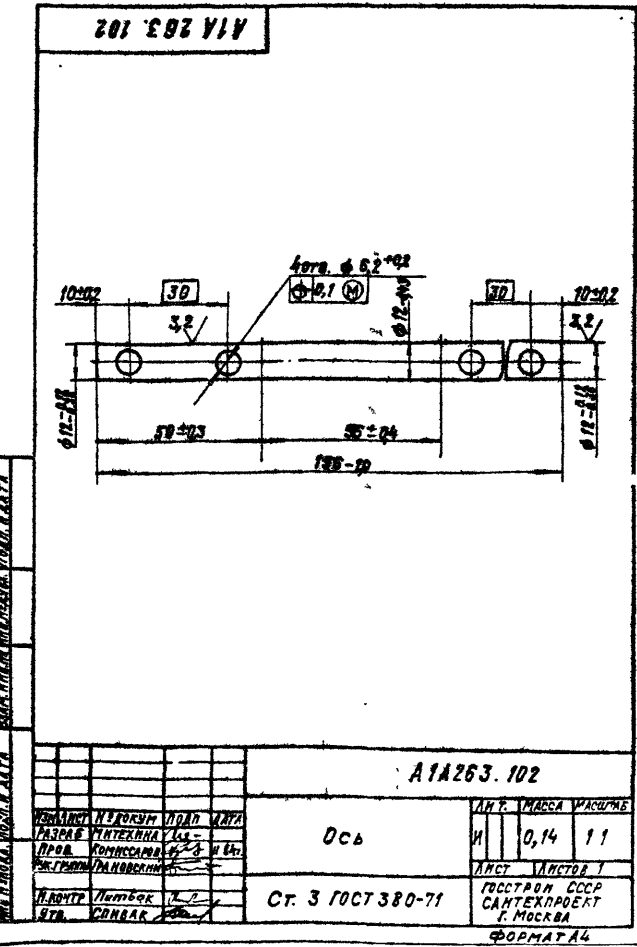
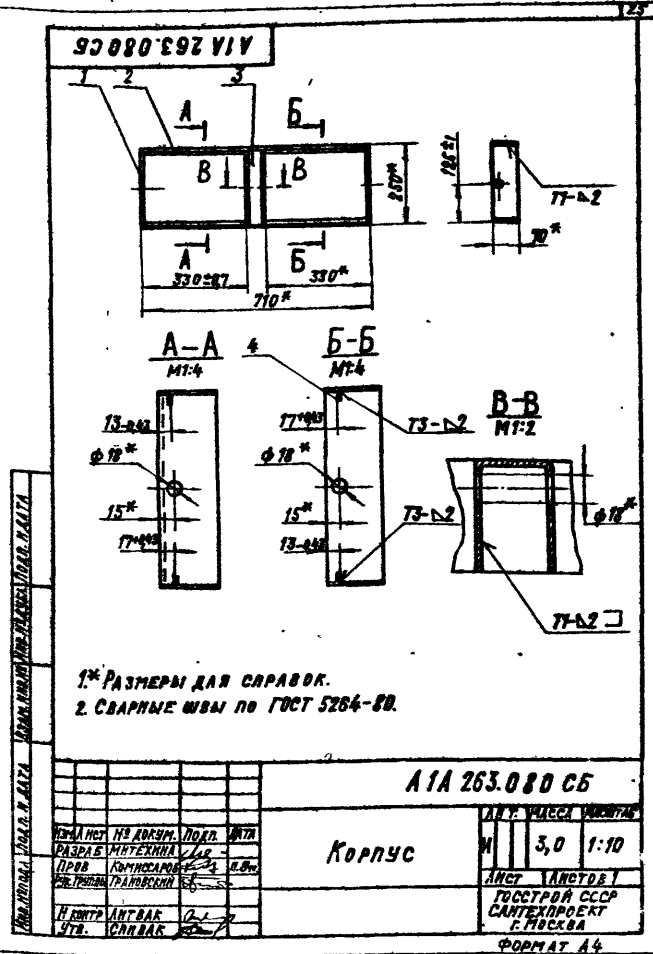

A1A 263.090

Выпуск 1-1
Серию 5.000-34

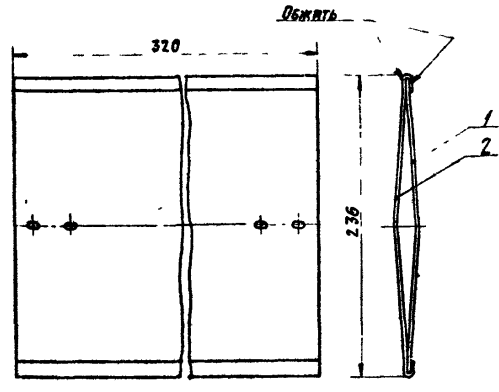

РАЗМЕРЫ ДЛЯ СПРАВОК

№	Обозначение	Наименование	Мат.	Примечание
ДЕТАЛИ				
1	A1A 263.109	Перо малое		1
2	A1A 263.111	Перо большое		1
A1A 263.090				
Лист	№ докум.	Лист	Мат.	Масштаб
Лист	ИТЭЛНИИ	1	И	1:25
Лист	КОНСТРУКЦИЯ	1	И	1:25
Лист	ТРАНСВАК	1	И	1:25
ЛОПАТКА				
Лист Листов 1				
ГОСТРОЙ ССР САНТЕХПРОЕКТ г. МОСКВА				
ФОРМАТ А4				

A1A 263.104

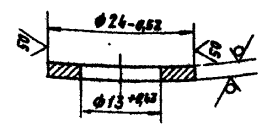

A1A 263.104

№	Обозначение	Наименование	Мат.	Примечание
ШАХТ				
Лист Листов 1				
ГОСТРОЙ ССР САНТЕХПРОЕКТ г. МОСКВА				
ФОРМАТ А4				

A1A 263.105

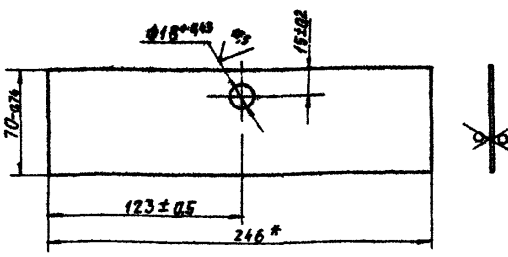

* РАЗМЕР ДЛЯ СПРАВОК

A1A 263.105

№	Обозначение	Наименование	Мат.	Примечание
ЛИСТ				
Лист Листов 1				
ГОСТРОЙ ССР САНТЕХПРОЕКТ г. МОСКВА				
ФОРМАТ А4				

A1A 263.107

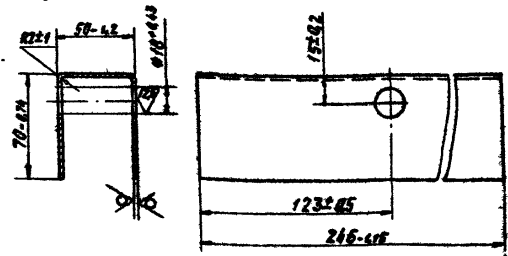

A1A 263.107

№	Обозначение	Наименование	Мат.	Примечание
СТОЙКА				
Лист Листов 1				
ГОСТРОЙ ССР САНТЕХПРОЕКТ г. МОСКВА				
ФОРМАТ А4				

Код	Обозначение	Наименование	Примечание
		ДОКУМЕНТАЦИЯ	
А3	А1А 263. 110 СБ	СБОРОЧНЫЙ ЧЕРТЕЖ	
		ДЕТАЛИ	
А4	1 А1А 263. 101	ПОЛУОСЬ	1
А4	2 А1А 263. 103	ВТУЛКА	2
	3 -01	ВТУЛКА	1
А4	4 А1А 263. 104	ШАНГА	4
		СТАНДАРТНЫЕ ИЗМЕНЕНИЯ	
5		БРАТ М6х20.36	
		ГОСТ 7798-70	4
6		ГАЙКА М6.4	
		ГОСТ 5915-70	4
7		ШАНГА 6.02	
		ГОСТ 11371-68	8
	ПЕРЕМЕННЫЕ ДАННЫЕ ДЛЯ ИСХОДНИКА:		
	А1А 263. 110		
	СБОРОЧНЫЕ ЕДИНИЦЫ		

Код	Обозначение	Наименование	Примечание
А4	8 А1А 263. 120	КОРПУС	1
А4	9 А1А 263. 130	ЛОПАТКА	1
		ДЕТАЛИ	
А4	10 А1А 263. 101-02	ПОЛУОСЬ	1
		А1А 263. 110-01	
		СБОРОЧНЫЕ ЕДИНИЦЫ	
А4	8 А1А 263. 120-01	КОРПУС	1
А4	9 А1А 263. 130-01	ЛОПАТКА	1
		ДЕТАЛИ	
10	А1А 263. 101-03	ПОЛУОСЬ	1

А1А 263. 110

ИЗМ. ИЛИ ДОП. КОМП. ЧЕРТ. ДИТА	РАЗРАБ. ИНЖЕНЕР	ПРОВ. КОМПОНОВКА	И КОНТР. ИНЖЕНЕР	УТВ. СЛОВАК

ЗАСЛОНКА ВОЗДУШ-
НАЯ, ОБВОДНАЯ

ГОСТРОЙ СССР
САНТЕХПРОЕКТ
Г. МОСКВА

ФОРМАТ А4

А1А 263. 110

КОМПОНОВА: КРАНАННА

ФОРМАТ А3

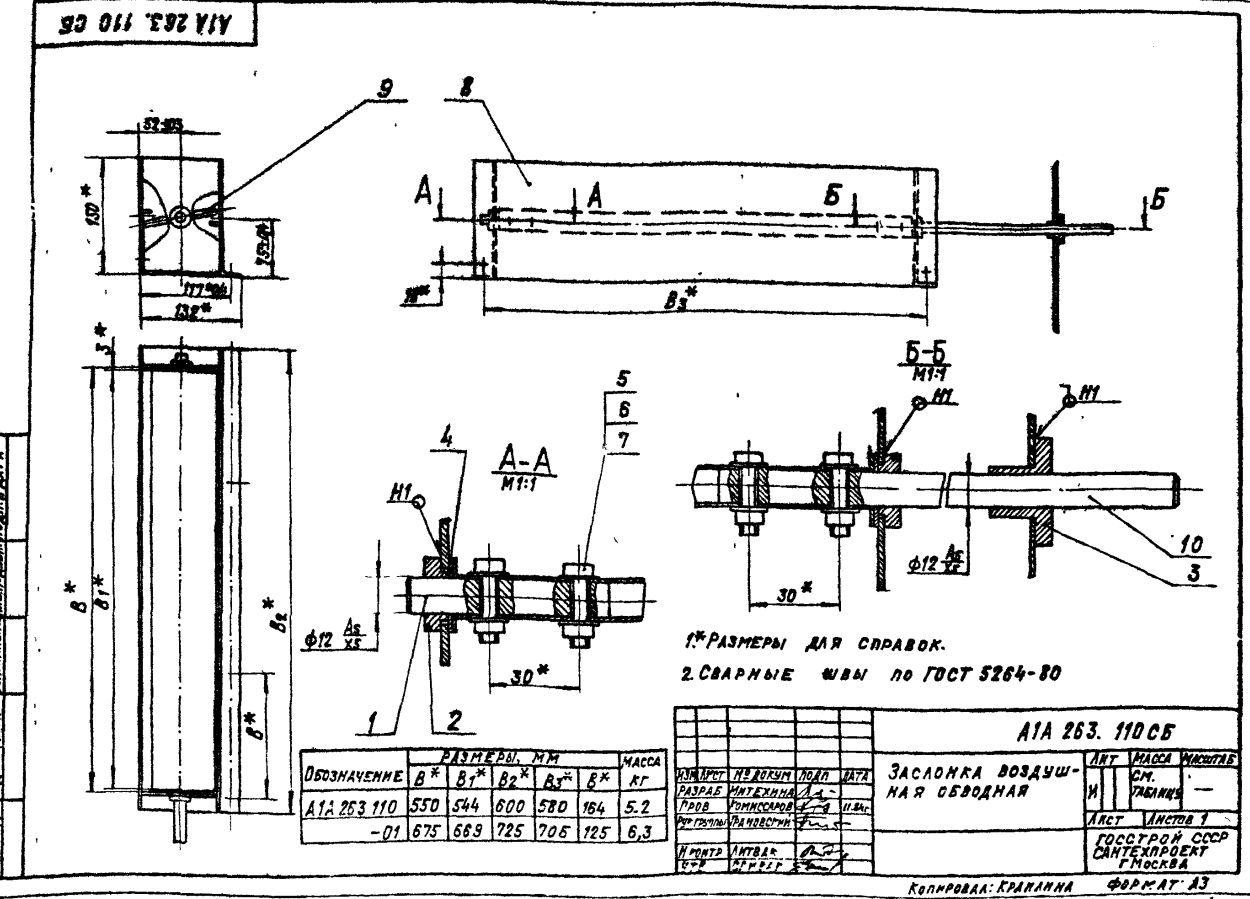

ФОРМАТ	КОД	ПОС.	ОБОЗНАЧЕНИЕ	НАИМЕНОВАНИЕ	КОЛ.	ПРИМЕЧАНИЕ
				ДОКУМЕНТАЦИЯ		
			A1A 263.140 СБ	СБОРОЧНЫЙ ЧЕРТЕЖ		
				ДЕТАЛИ		
	1		A1A 263.124	КРОНШТЕЙН	1	
	2		A1A 263.125	КОСЫНКА	1	

Серия 5.904-34 - Вольтаж 1-1

A1A 263.140			
РАЗРАБ.	УИТЕХИНА	Л.С.	Л.С.
ПРОВ.	КОМИССАРОВ	В.В.	В.В.
УТВ.	ЛИТВАК	В.В.	В.В.
УТВ.	СПИВАК	В.В.	В.В.

ЛНТ	МАССА	МАСШТАБ
И	0,55	1:2

КРОНШТЕЙН

ГОССТРОЙ СССР
САНТЕХПРОЕКТ
Г.МОСКВА

ФОРМАТ А4

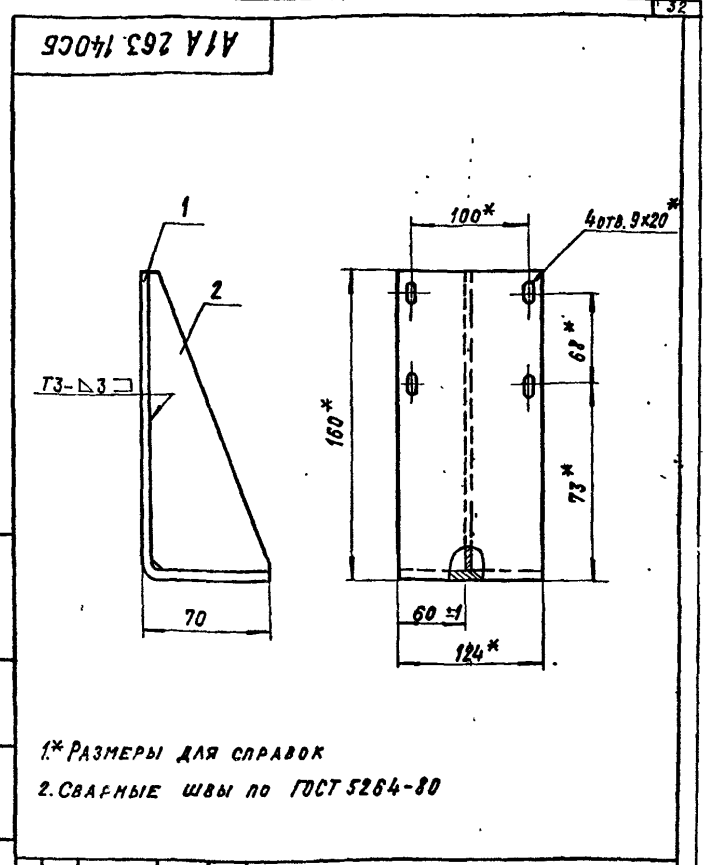

A1A 263.140 СБ			
РАЗРАБ.	УИТЕХИНА	Л.С.	Л.С.
ПРОВ.	КОМИССАРОВ	В.В.	В.В.
УТВ.	ЛИТВАК	В.В.	В.В.
УТВ.	СПИВАК	В.В.	В.В.

ЛНТ	МАССА	МАСШТАБ
И	0,55	1:2

КРОНШТЕЙН

ГОССТРОЙ СССР
САНТЕХПРОЕКТ
Г.МОСКВА

ФОРМАТ А4

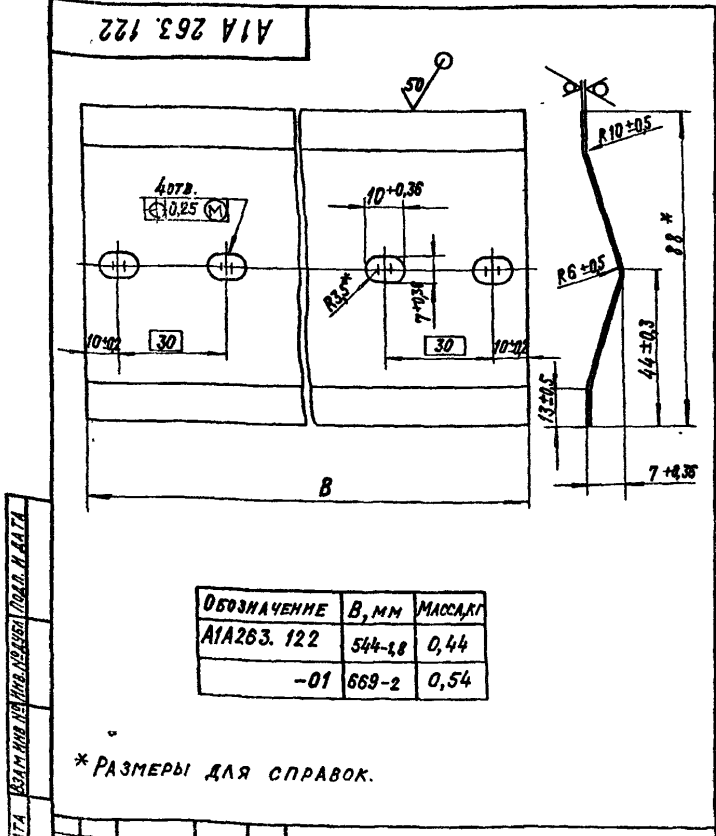

A1A 263.122			
РАЗРАБ.	УИТЕХИНА	Л.С.	Л.С.
ПРОВ.	КОМИССАРОВ	В.В.	В.В.
УТВ.	ЛИТВАК	В.В.	В.В.
УТВ.	СПИВАК	В.В.	В.В.

ЛНТ	МАССА	МАСШТАБ
И	СМ. ТАБЛИЦА	1:1

ПЕРО МАЛОЕ

ГОССТРОЙ СССР
САНТЕХПРОЕКТ
Г.МОСКВА

ФОРМАТ А4

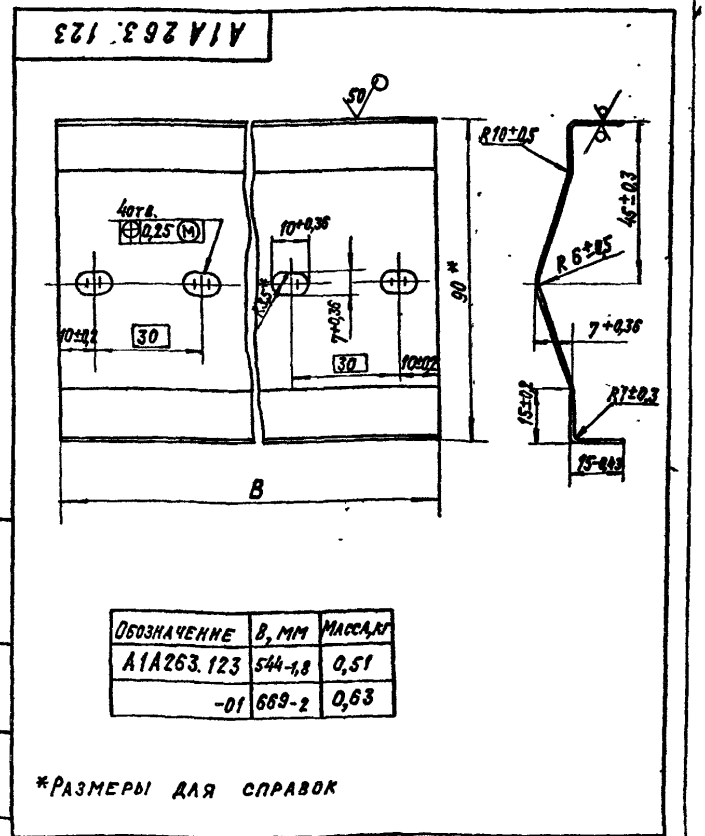

A1A 263.123			
РАЗРАБ.	УИТЕХИНА	Л.С.	Л.С.
ПРОВ.	КОМИССАРОВ	В.В.	В.В.
УТВ.	ЛИТВАК	В.В.	В.В.
УТВ.	СПИВАК	В.В.	В.В.

ЛНТ	МАССА	МАСШТАБ
И	ТАБЛИЦА	—

ПЕРО БОЛЬШОЕ

ГОССТРОЙ СССР
САНТЕХПРОЕКТ
Г.МОСКВА

ФОРМАТ А4

№ п/п	Обозначение	Наименование	Кол-во	Примечание
		ДОКУМЕНТАЦИЯ		
03	А1А 263.150СБ	СВАРОЧНЫЙ ЧЕРТЕЖ		
		ДЕТАЛИ		
04	1 А1А 263.024-23	Профиль	2	
	2 А1А 263.024-24	Профиль	2	
05	3 А1А 263.126	Профиль		
		Круг В5 ГОСТ 2590-71		
		ВСт3-Г ГОСТ 535-79		
		L = 690-2	18	ДИКГ
06	4 А1А 263.127	Полотно		
		МАТЕРИАЛ ФАЛЬТРУ-		
		ЩИЙ ИЗ УПРУГОГО		
		СТЕКЛОВОЛОКНА		
		МАРКИ ФВУ		
		ТУ21-10-369-70		
		750-5 x 715-5	1	0,3 кг

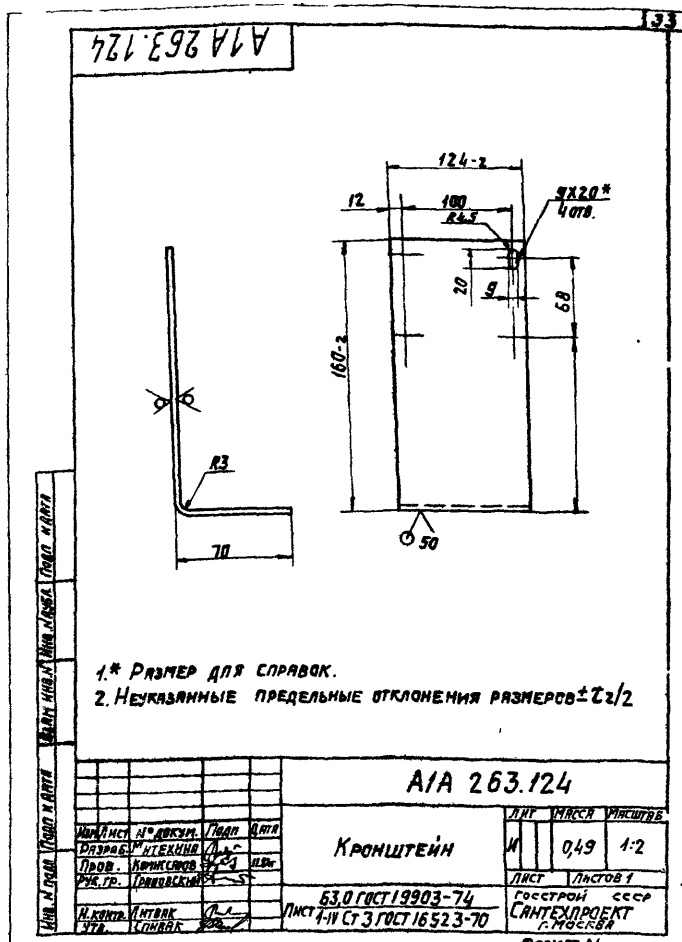
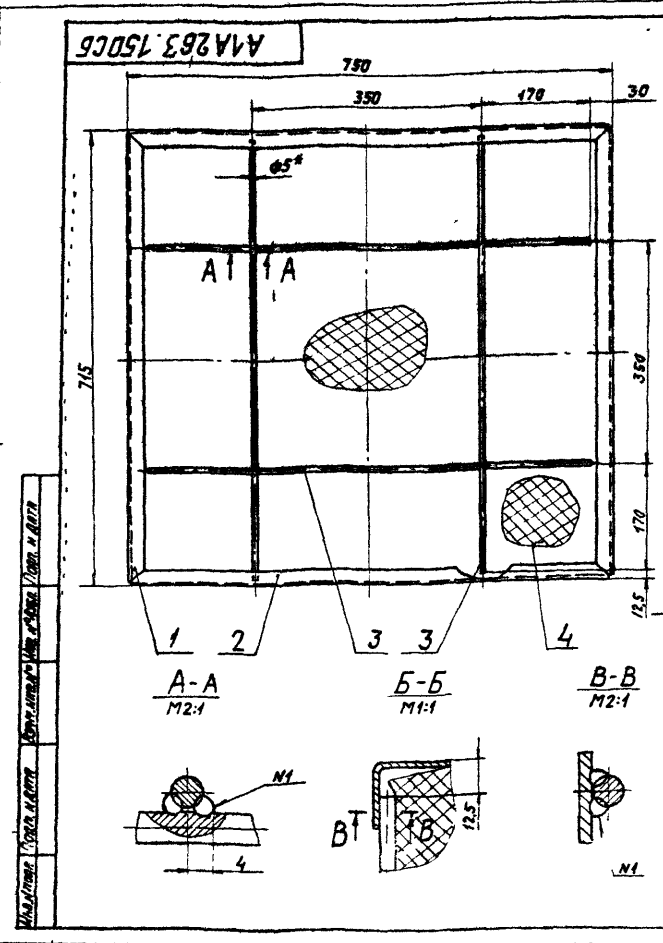

1.* РАЗМЕР ДЛЯ СПРАВОК.
2. НЕУКАЗАННЫЕ ПРЕДЕЛЬНЫЕ ОТКЛОНЕНИЯ РАЗМЕРОВ ±t/2

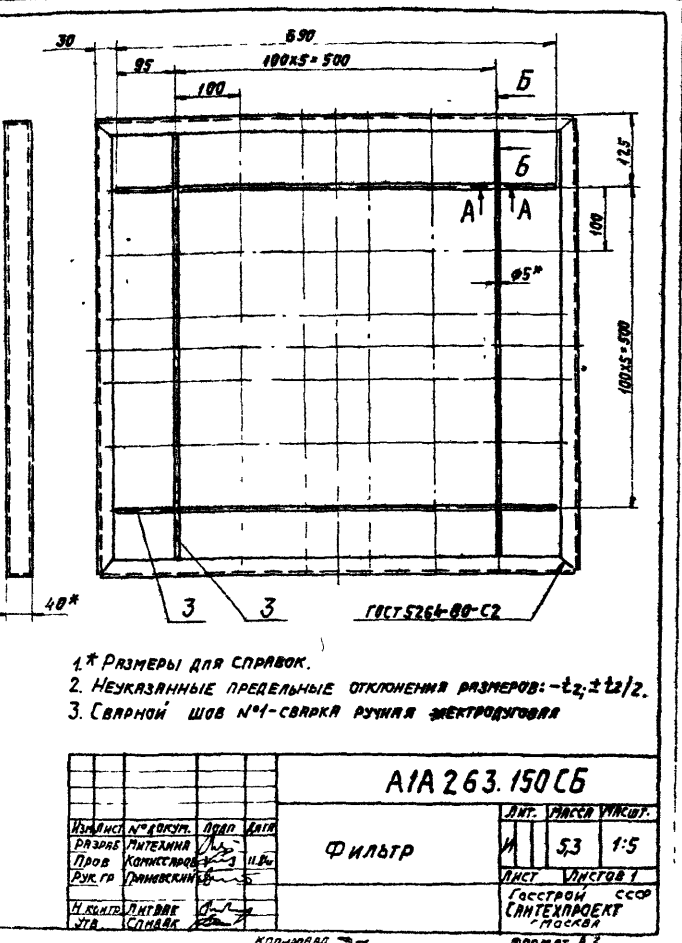

1.* РАЗМЕРЫ ДЛЯ СПРАВОК.
2. НЕУКАЗАННЫЕ ПРЕДЕЛЬНЫЕ ОТКЛОНЕНИЯ РАЗМЕРОВ: -t/2; ±t/2.
3. СВАРОЧНЫЙ ШОВ №1-СВАРКА РУЧНАЯ ЭЛЕКТРОДУГОВАЯ

Выпуск 1-1
Серия С.904-34
ИЗДАТЕЛЬСТВО «СТАНДАРТ» МОСКВА

ИЗДАТЕЛЬСТВО «СТАНДАРТ» МОСКВА

А1А 263.150		ФИЛЬТР		Лист 1 из 1
ИЗДАТЕЛЬСТВО «СТАНДАРТ» МОСКВА	ИЗДАТЕЛЬСТВО «СТАНДАРТ» МОСКВА	ИЗДАТЕЛЬСТВО «СТАНДАРТ» МОСКВА	ИЗДАТЕЛЬСТВО «СТАНДАРТ» МОСКВА	ИЗДАТЕЛЬСТВО «СТАНДАРТ» МОСКВА

А1А 263.124		КРОМШТЕЙН		Лист 1 из 1
ИЗДАТЕЛЬСТВО «СТАНДАРТ» МОСКВА	ИЗДАТЕЛЬСТВО «СТАНДАРТ» МОСКВА	ИЗДАТЕЛЬСТВО «СТАНДАРТ» МОСКВА	ИЗДАТЕЛЬСТВО «СТАНДАРТ» МОСКВА	ИЗДАТЕЛЬСТВО «СТАНДАРТ» МОСКВА

ИЗДАТЕЛЬСТВО «СТАНДАРТ» МОСКВА

ИЗДАТЕЛЬСТВО «СТАНДАРТ» МОСКВА

ПРОИЗВОДИТЕЛЬ	КОЛ-ВО	ОБОЗНАЧЕНИЕ	НАИМЕНОВАНИЕ	МАТ.	ПРИМЕЧАНИЕ
			ДОКУМЕНТАЦИЯ		
	43	A1A 263. 190СБ	СБОРОЧНЫЙ ЧЕРТЕЖ		
			ДЕТАЛИ		
	44	1 A1A 263. 133	УГОЛОК	2	
	44	2 A1A 263. 134	УГОЛОК	1	
		3 -01	УГОЛОК	1	
	44	4 A1A 263. 135	УГОЛОК	1	
		5 -01	УГОЛОК	1	
	44	6 A1A 263. 136	ЛИСТ	1	
	44	7 A1A 263. 137	ЛИСТ	1	
	44	8 A1A 263. 138	ЛИСТ		
			Лист 515 ГОСТ 19903-74		
			Лист 1-Лист 3 ГОСТ 16523-70		
			733-2 x 783-2	1	6,75 кг
	44	9 A1A 263. 139	ЛИСТ		
			Лист 515 ГОСТ 19903-74		
			Лист 1-Лист 3 ГОСТ 16523-70		
			733-2 x 797-2	1	6,85 кг
			СТАНДАРТНЫЕ ИЗДЕЛИЯ		
			БОЛТ М6x20.36		
			ГОСТ 7798-70	8	

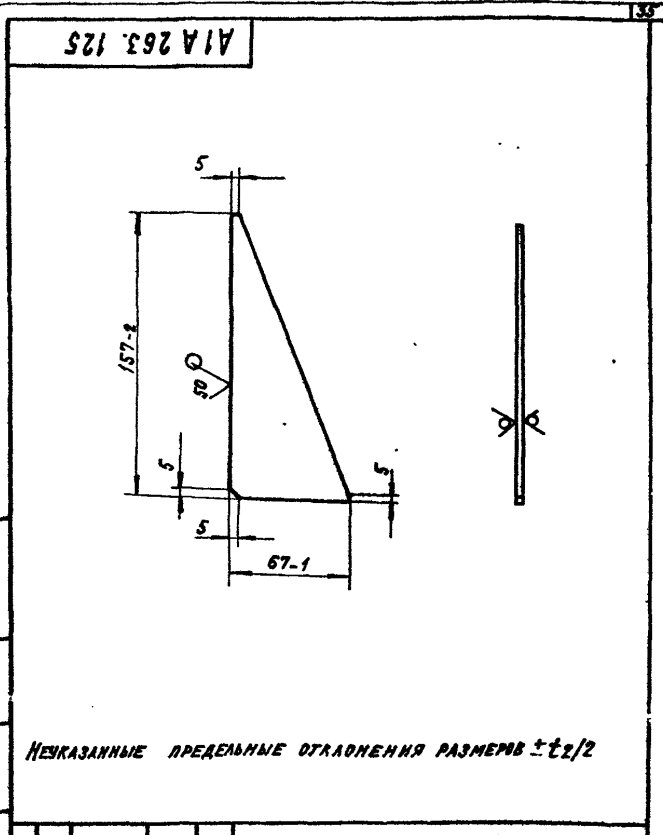

A1A 263. 125		МАТ.	МАССА	УСЛОВИЯ
КОСЫНКА	М	0,05	1:2	
Лист 53.0 ГОСТ 19903-74				
Лист 1-Лист 3 ГОСТ 16523-70				

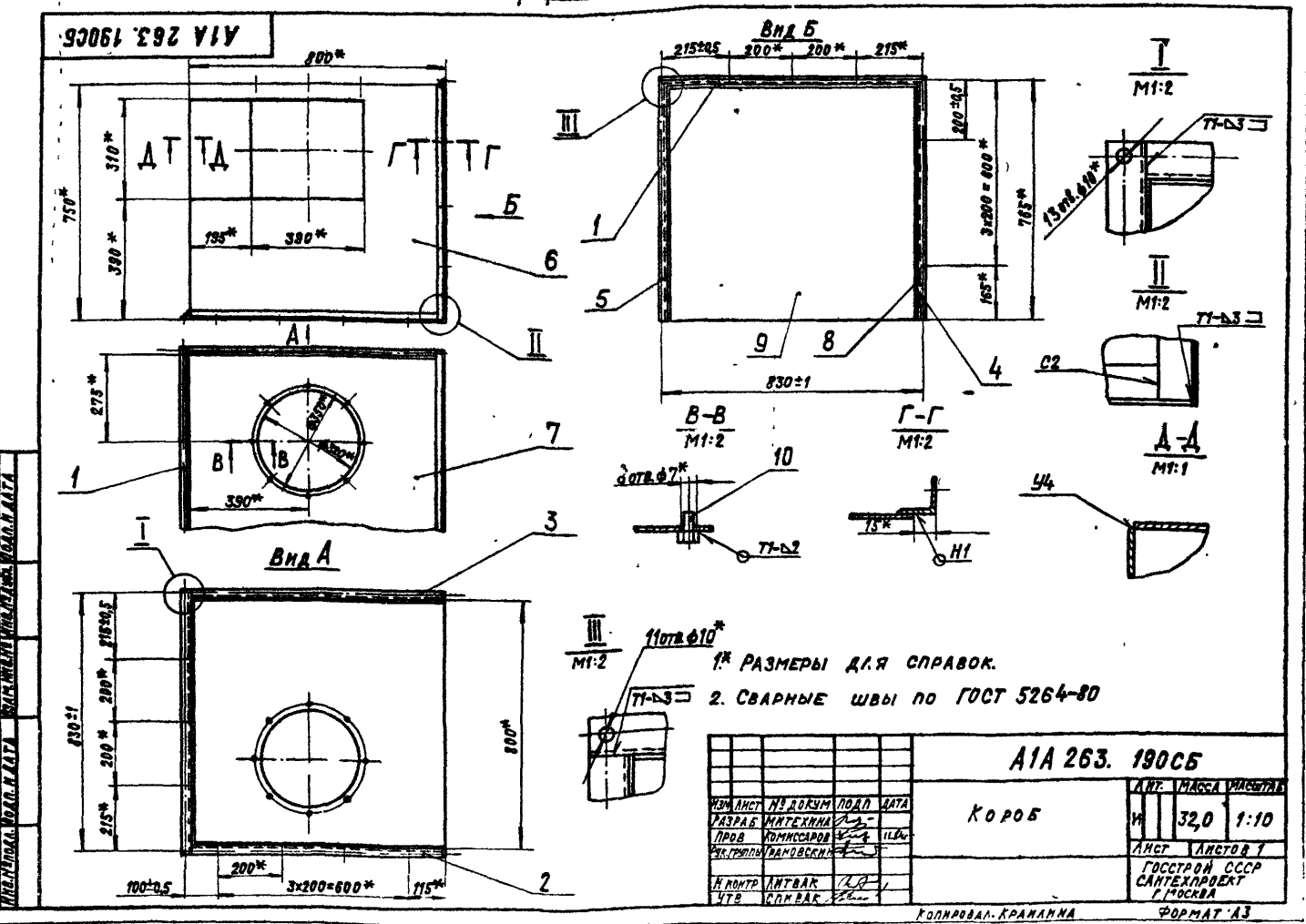

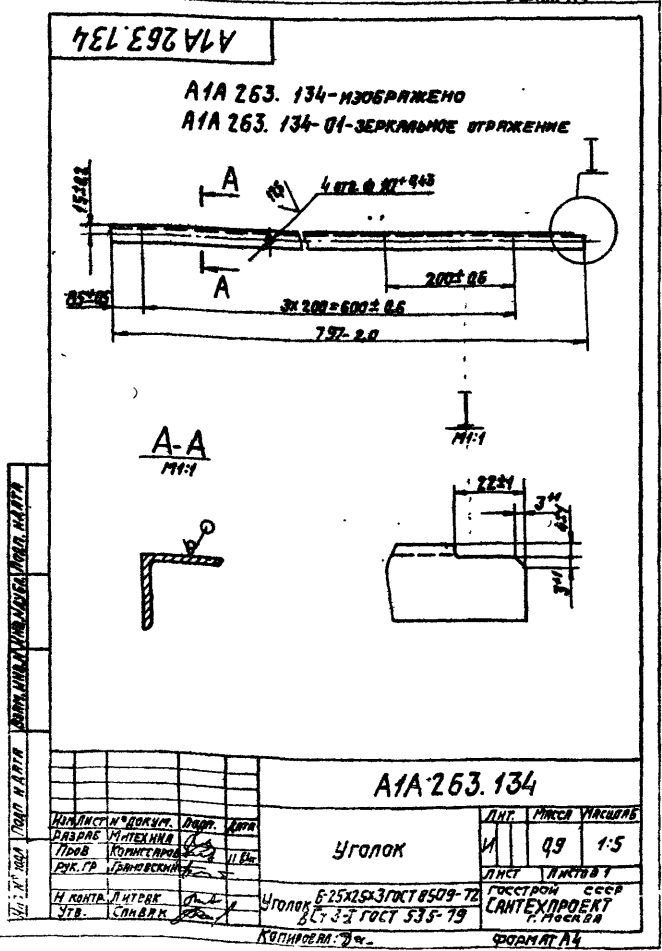
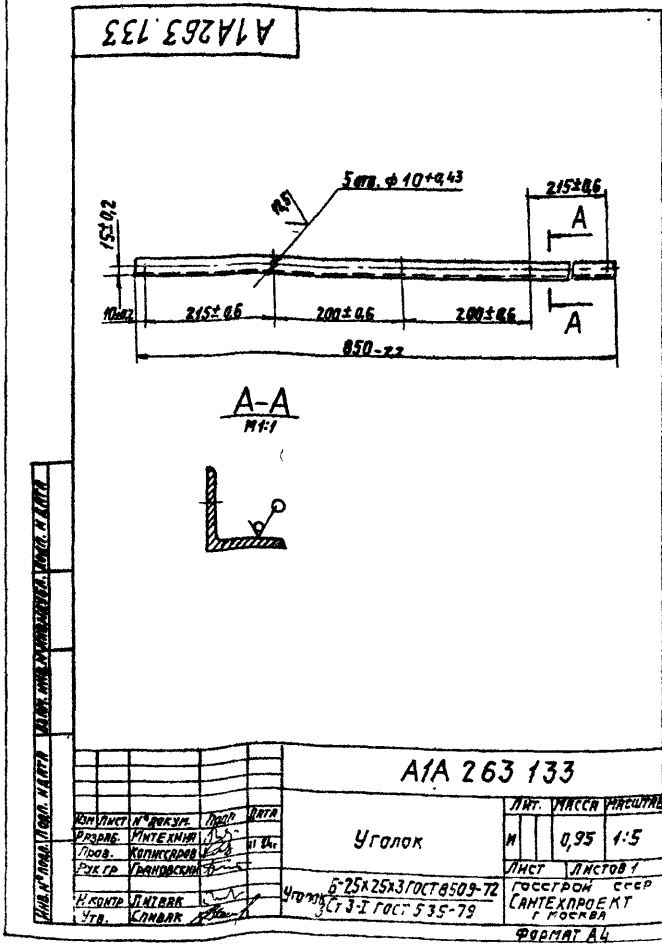
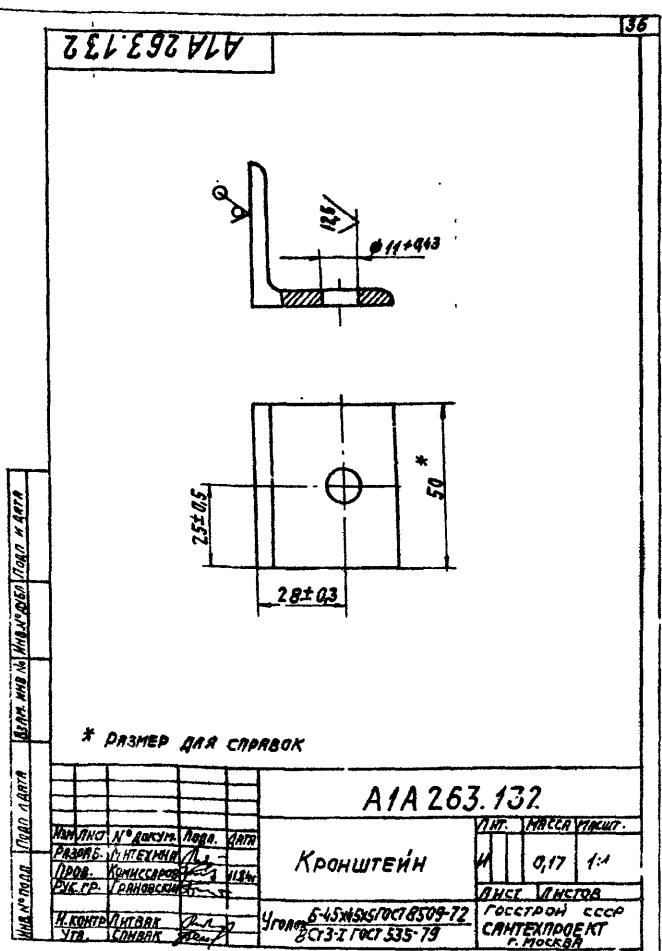
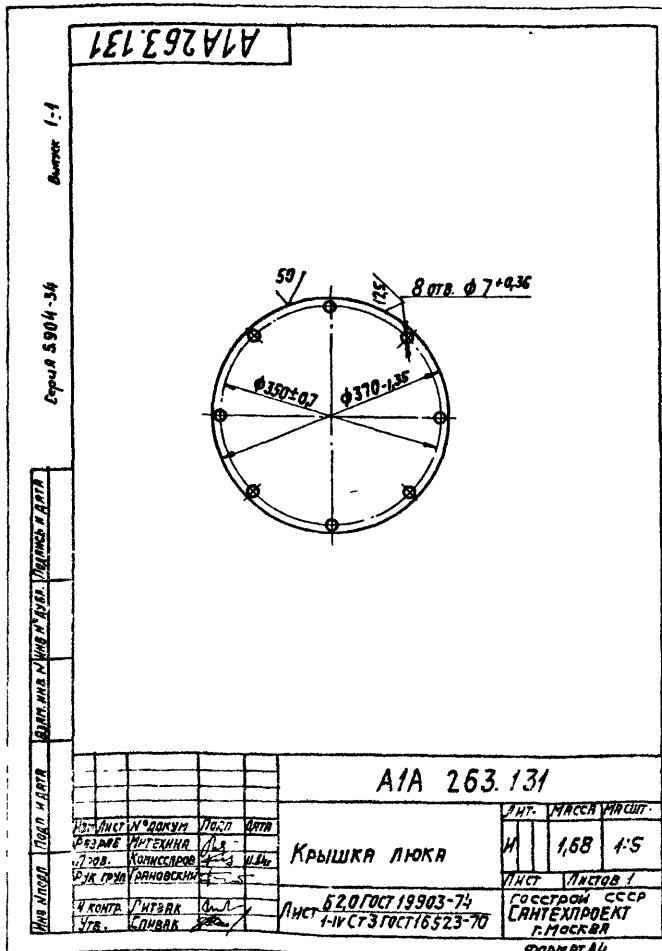

A1A263.210

Авария 1-1

Серия 5.904-34

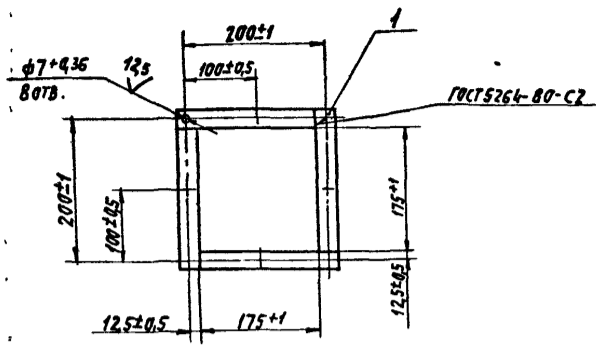

Формат	Знак	Лист	Обозначение	Наименование	Кол.	Примечание
				<u>ДЕТАЛИ</u>		
54	1	A1A 263 .143	Полоса	4x25ГОСТ103-76 Полоса ВСт3-ТГОСТ535-79 L=200-1	4	0,15кг
A1A 263.210						
Изм/Лист	№ докум	Подп	Дата	Лист	Масса	Масштаб
РАЗРАБ	ИТЕХНИКА	ЛС		И	0,6	1:5
ПРОВ	КОМПСАРА	ЛС				
ЭК ГР	ГРЯНОВСКИЙ					
И КОНТР	ЛИТВАК	ЛС				
УТВ	СПИВАК					
				Лист	Листов	
				ГОСТРОИ	СССР	
				САНТЕХПРОЕКТ		
				Г. МОСКВА		
ФОРМАТ А4						

A1A263.135

A1A 263.135 - ИЗОБРАЖЕНО
A1A263.135-01 - ЗЕРКАЛЬНОЕ ОТРАЖЕНИЕ

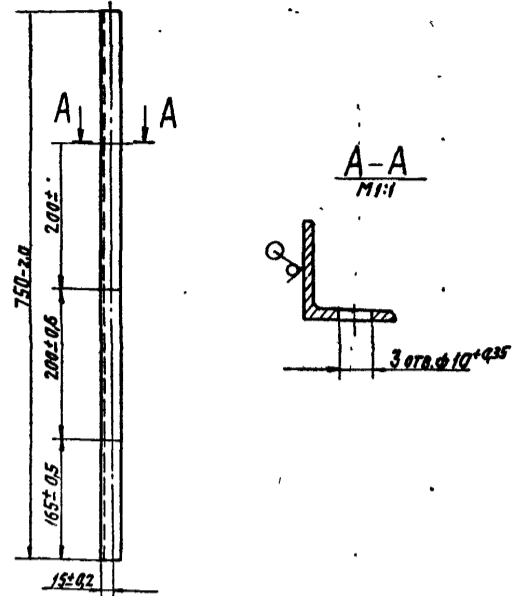

Изм/Лист № докум Подп Дата

Формат	Знак	Лист	Обозначение	Наименование	Кол.	Примечание
				<u>ДЕТАЛИ</u>		
				A1A263.135		
Изм/Лист	№ докум	Подп	Дата	Лист	Масса	Масштаб
РАЗРАБ	ИТЕХНИКА	ЛС		И	0,84	1:5
ПРОВ	КОМПСАРА	ЛС				
ЭК ГР	ГРЯНОВСКИЙ					
И КОНТР	ЛИТВАК	ЛС				
УТВ	СПИВАК					
				Лист	Листов	
				ГОСТРОИ	СССР	
				САНТЕХПРОЕКТ		
				Г. МОСКВА		
ФОРМАТ А4						

A1A263.136

50/1

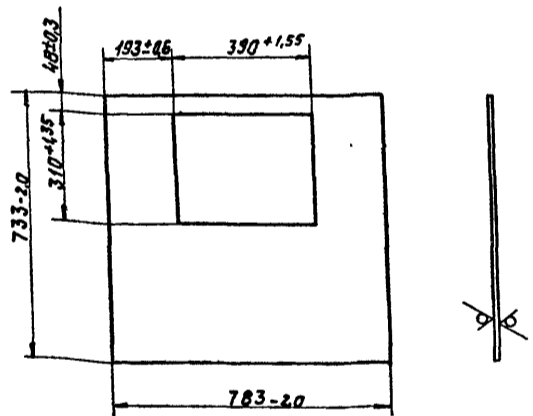

Изм/Лист № докум Подп Дата

Формат	Знак	Лист	Обозначение	Наименование	Кол.	Примечание
				<u>ДЕТАЛИ</u>		
				A1A 263.136		
Изм/Лист	№ докум	Подп	Дата	Лист	Масса	Масштаб
РАЗРАБ	ИТЕХНИКА	ЛС		И	5,35	1:10
ПРОВ	КОМПСАРА	ЛС				
ЭК ГР	ГРЯНОВСКИЙ					
И КОНТР	ЛИТВАК	ЛС				
УТВ	СПИВАК					
				Лист	Листов	
				ГОСТРОИ	СССР	
				САНТЕХПРОЕКТ		
				Г. МОСКВА		
ФОРМАТ А4						

A1A263.137

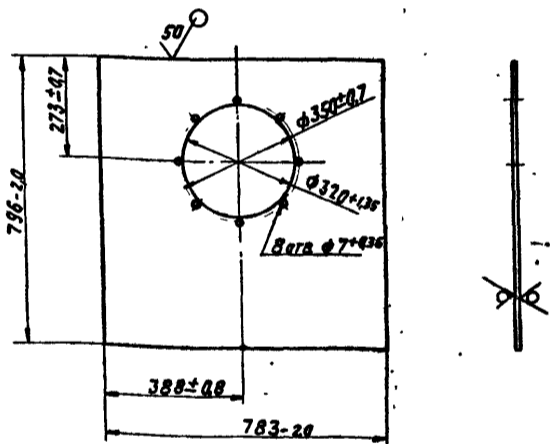

Изм/Лист № докум Подп Дата

Формат	Знак	Лист	Обозначение	Наименование	Кол.	Примечание
				<u>ДЕТАЛИ</u>		
				A1A 263.137		
Изм/Лист	№ докум	Подп	Дата	Лист	Масса	Масштаб
РАЗРАБ	ИТЕХНИКА	ЛС		И	7,7	1:10
ПРОВ	КОМПСАРА	ЛС				
ЭК ГР	ГРЯНОВСКИЙ					
И КОНТР	ЛИТВАК	ЛС				
УТВ	СПИВАК					
				Лист	Листов	
				ГОСТРОИ	СССР	
				САНТЕХПРОЕКТ		
				Г. МОСКВА		
ФОРМАТ А4						

Код	Знач	Лист	Обозначение	Наименование	Кол.	Примечание
				Документация		
А4			А1А 263. 240СБ	Сборочный чертёж		
				Сборочные единицы		
А4	1		А1А 263. 210	Фланец	2	
А4	2		А1А 263. 250	Рукав	1	

А1А 263. 240

Вставка гибкая

Лист 1 из 2 листов
 ГОСТ 21.101-87
 САНТЕХПРОЕКТ
 г. Москва
 Формат А4

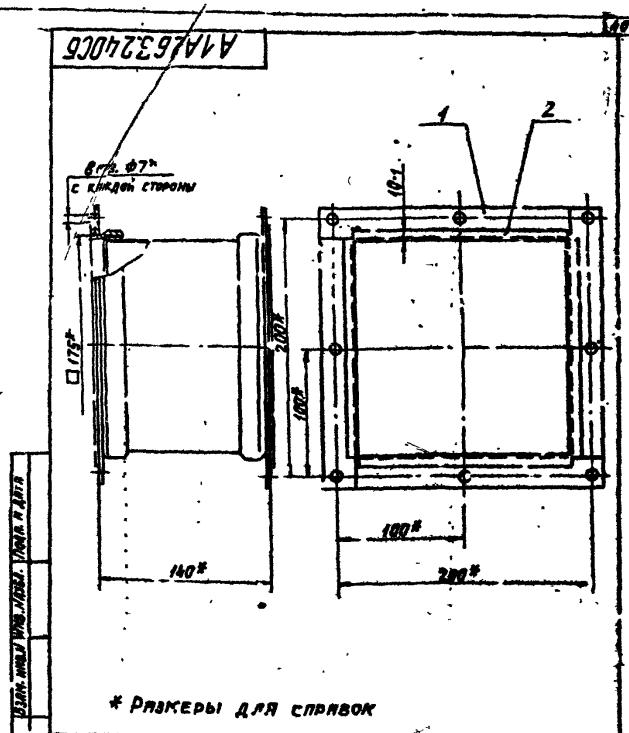

А1А 263. 240СБ

Вставка гибкая

Лист 1 из 2 листов
 ГОСТ 21.101-87
 САНТЕХПРОЕКТ
 г. Москва
 Формат А4

Код	Знач	Лист	Обозначение	Наименование	Кол.	Примечание
				Документация		
А4			А1А 263. 250СБ	Сборочный чертёж		
				Переменные данные для исполнения:		
			А1А 263. 250			
				Детали		
А4	1		А1А 263. 148	Обеюлька	2	
А4	2		А1А 263. 149	Рукав	1	
			А1А 263. 250-01			
				Детали		
	1		А1А 263. 148-01	Обеюлька	2	
	2		А1А 263. 149-01	Рукав	1	

А1А 263. 250

Рукав

Лист 1 из 2 листов
 ГОСТ 21.101-87
 САНТЕХПРОЕКТ
 г. Москва
 Формат А4

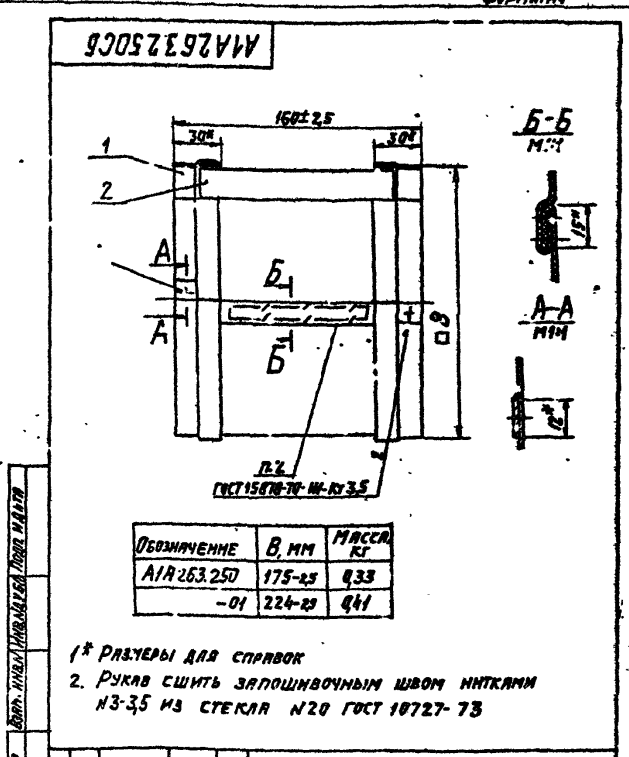

А1А 263. 250СБ

Рукав

Лист 1 из 2 листов
 ГОСТ 21.101-87
 САНТЕХПРОЕКТ
 г. Москва
 Формат А4

Формат	Зона	№ док.	Обозначение	Наименование	Кол.	Примечание
				Документация		
A3			A1A 263. 260СБ	СБОРОЧНЫЙ ЧЕРТЕЖ		
				СБОРОЧНЫЕ ЕДИНИЦЫ		
A4	1		A1A 263. 240	ВСТАВКА ГИБКАЯ	1	
A4	2		A1A 263. 270	РАМА	1	
A4	3		A1A 263. 280	КОРОБ	1	
A4	4		A1A 263. 290	КОМФУЗОР	1	
				ДЕТАЛИ		
A4	5		A1A 263. 131	КРЫШКА ЛЮКА	1	
A4	6		A1A 263. 132	КРОНШТЕЙН		
				СТАНДАРТНЫЕ ИЗДЕЛИЯ		
		7		Болт М6Х20.36 ГОСТ 7798-70	16	
		8		Болт М10Х35.36 ГОСТ 7798-70	14	

Формат	Зона	№ док.	Обозначение	Наименование	Кол.	Примечание
		9		Гайка М6.4 ГОСТ 5915-70	16	
		10		Гайка М10.4 ГОСТ 5915-70	14	
				ПРОЧИЕ ИЗДЕЛИЯ		
		11		ВЕНТИЛЯТОР В-Ц4-10-25- 03Алев. с двигателем ТМ2		
				ТУ 22-4208-78	1	
				МАТЕРИАЛЫ		
		12		РЕЗИНА-ПЛАСТИНА ПЛАСТИНА I, лист ТМКЩ-М-3-9,9 ГОСТ 7338-77	0,5	кг

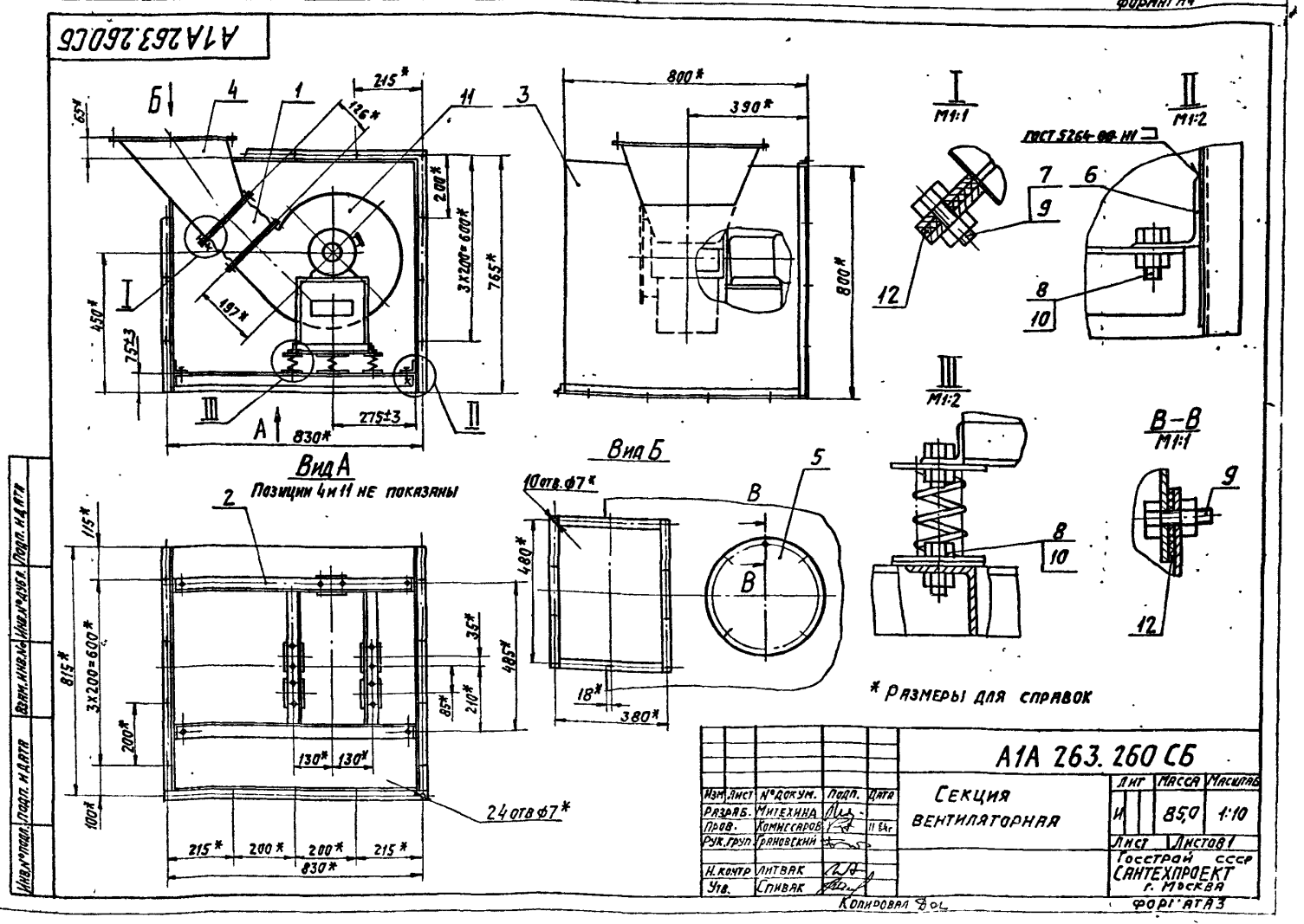

№	КОД	НАИМЕНОВАНИЕ	НАЗНАЧЕНИЕ	МТ	КОЛИЧЕСТВО	ОБЪЕМ
		ДОКУМЕНТАЦИЯ				
		РИА 263.280.СБ	СБОРНИК ЧЕРТЕЖИ			
		ДЕТАЛИ				
1		РИА 263.153	УГОЛОК	2		
2		РИА 263.154	УГОЛОК	1		
3		-01	УГОЛОК	1		
4		РИА 263.155	УГОЛОК	1		
5		-01	УГОЛОК	1		
6		РИА 263.157	ЛИСТ	1		
7		РИА 263.158	ЛИСТ	1		
			ЛИСТ 61.6 ГОСТ 19003-74			
			ИГО-3 ГОСТ 16523-70			
			783-2 x 787-2	1	6,85 кг	
8		РИА 263.159	ЛИСТ	1		
9		РИА 263.161	ЛИСТ	1		
			ЛИСТ 61.6 ГОСТ 19003-74			
			ИГО-3 ГОСТ 16523-70			
			783-2 x 783-2	1	6,75 кг	
		СВАРНЫЕ ШВЫ				
10		БОРТ № 1 20.86				
			ГОСТ 1799-70	8		
РИА 263.280						
Короб						
ГОСТРАЙ СССР САНАТАПРОЕКТ г. МОСКВА						
ФОРМАТ А4						

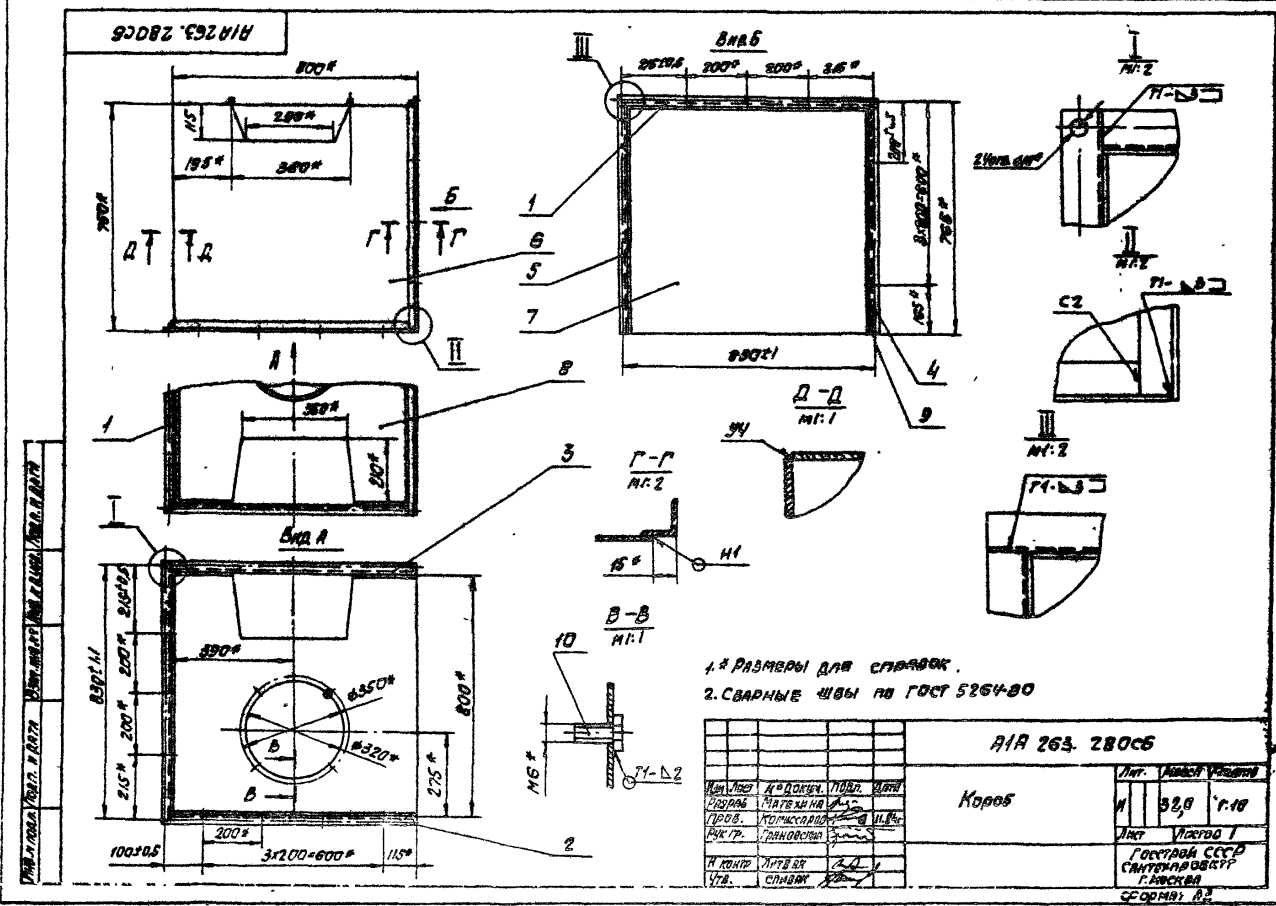
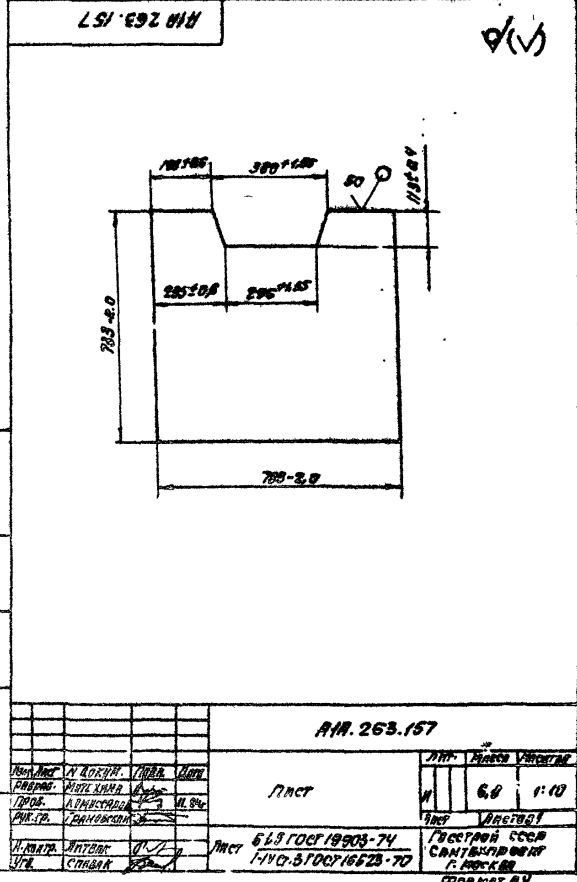

РИА 263.280.СБ				
Короб				
Лист	№	Кол-во	Формат	Тема
1	32.8	1	A4	Короб
ГОСТРАЙ СССР САНАТАПРОЕКТ г. МОСКВА				
ФОРМАТ А4				

Код	Обозначение	Наименование	Кол.	Примечание
		Документация		
	AIA 263. 000	Агрегат приточно-рециркуляционный ИР		
		Технические требования		
	AIA 264. 000 СБ	Сборочный чертёж		№2, А3
		Сборочные единицы		
А4	AIA 263. 010-01	Дверь	1	
А4	AIA 263. 100	Кронштейн	1	
А4	AIA 263. 110	Заслонка воздушная		
		обводная	1	
А4	AIA 263. 140	Кронштейн	1	
А4	AIA 264. 010	Корпус	1	
А4	AIA 264. 040	Фильтр	1	
		Детали		
А4	AIA 263. 001	Ручка	1	
А4	AIA 263. 002	Сектор	1	
А4	AIA 263. 003	Тяга	1	
А4	AIA 263. 004	Влака	1	
А4	AIA 263. 005	Болт	1	
А4	AIA 263. 006	Николевич перекладной	1	
А4	AIA 263. 007	Трубка	1	
AIA 264. 000				
Агрегат приточно-рециркуляционный ИР 3,15 Институт ВНИИ Вентс Москва				

Код	Обозначение	Наименование	Кол.	Примечание
		Стандартные изделия		
		Болт ГОСТ 7798-70		
15		М8 x 20 36	4	
16		М8 x 35 36	32	
17		М12 x 45 36	2	
18		Гайка М8.4		
		ГОСТ 5915-70	34	
19		Гайка М8.4		
		ГОСТ 3032-76	1	
20		Шайба В. 65Т		
		ГОСТ 6402-70	4	
21		Шайба В. 62		
		ГОСТ 11371-60	6	
		Прочие изделия		
22		Плужинный материал		
		Тельфонный электротехнический		
		КНИ ДИСТРЕБПОТНИК		
		ТУ 16/63-4639-77(62)		
		ТУ 25-02.1940-81	1	
		Материалы		
23		Листинг		
		Лист ТМШ-М-3-99		
		ГОСТ 7330-77	2,3 кг	
AIA 264. 000				
Институт ВНИИ Вентс Москва				

Код	Обозначение	Наименование	Кол.	Примечание
		Переменные данные для исполнения:		
		AIA 264. 000		
		Сборочные единицы		
А4	AIA 264. 060	Секция вентиляционная	1	
		Детали		
А4	AIA 263. 008	Щиток	1	
А4	AIA 263. 009	Заглушка	2	
А4	AIA 263. 011	Фланец	6	
А4	AIA 264. 001	Патрубок Е-215-2		
		Труба 32x3,2 ГОСТ 3262-75	2	0,6 кг
А4	AIA 264. 002	Прокладка Ф78-1х43М		
		Паронит под ГОСТ 481-71	2	0,05 кг
		Стандартные изделия		
		Болт М10x35.36		
		ГОСТ 7798-70	7	
		Болт М16x65.36		
		ГОСТ 7798-70	8	
		Гайка М10.4		
		ГОСТ 5915-70	9	
		Гайка М16.4		
		ГОСТ 5915-70	8	
		Фланец 32-1,6 ГОСТ 12820-80		
		(Изготовка для АИ 263. 011)	6	
		Прочие изделия		
AIA 264. 000				
Институт ВНИИ Вентс Москва				

Код	Обозначение	Наименование	Кол.	Примечание
А4		Кабель КСБ-60		Инст. ведом. № 15
		ТУ 22-5757-84		
А4		Кабель КСБ-3-6		Инст. ведом. № 15
		ТУ 22-5757-84		
		AIA 263. 001-01		
		Сборочные единицы		
А4	AIA 264. 060	Секция вентиляционная	1	
		Детали		
А4	AIA 263. 008-01	Щиток	1	
А4	AIA 263. 009	Заглушка	2	
А4	AIA 263. 011	Фланец	6	
А4	AIA 264. 001	Патрубок 32x3,2 ГОСТ 3262-75		
		Е-215-2	2	0,6 кг
А4	AIA 264. 002	Прокладка Ф78-1х43М		
		Паронит под ГОСТ 481-71	2	0,05 кг
		Стандартные изделия		
		Болт М10x35.36		
		ГОСТ 7798-70	7	
		Болт М16x65.36		
		ГОСТ 7798-70	8	
		Гайка М10.4		
		ГОСТ 5915-70	9	
		Гайка М16.4		
		ГОСТ 5915-70	8	
		Фланец 32-1,6 ГОСТ 12820-80		
		Изготовка для АИ 263. 011	6	
		Прочие изделия		
		Кабель КСБ-60		Инст. ведом. № 15
		ТУ 22-5757-84		
AIA 264. 000				
Институт ВНИИ Вентс Москва				

Сервис 5.908-34 Журнал 1-1

ФОРМА ЗОНА ПОЗ.	ОБОЗНАЧЕНИЕ	НАИМЕНОВАНИЕ	КОЛ.	ПРИМЕ- ЧАНИЕ
35		КАЛОРИФЕР КСк-6 ТУ 22-5757-84 А1А264.000-02 СБОРОЧНЫЕ ЕДИНИЦЫ		ИШ.ПРИМ. ВЗАМЕН ПОЗ.34
24	А1А 264. 0120	СЕКЦИЯ ВЕНТИЛЯТОРНАЯ ДЕТАЛИ	1	
25	А1А 263. 008	ЩИТОК	1	
26	А1А 263. 009	ЗАГЛУШКА	2	
27	А1А 263. 011	ФЛАНЕЦ	6	
28	А1А 264. 001	ПАТРУБОК ТРУБА 32x3,2 ГОСТ 3262-75 L=215-2	2	0,6 кг
29	А1А 264. 002	ПРОКЛАДКА Ф78-1x43*1 ПАРНИК ПО НЗ ГОСТ 481-71	2	0,05 кг
30		БОЛТ М10x35,36 ГОСТ 7798-70	7	
31		БОЛТ М16x65,36 ГОСТ 7798-70	8	
32		ГАЙКА М10,4 ГОСТ 5915-70	9	
33		ГАЙКА М16,4 ГОСТ 5915-70	8	
		ФЛАНЕЦ 132-16 ГОСТ 12820-80 ЗАГОТОВКА ДЛЯ А1А263.011	6	
		ПРОЧНЕ ИЗДЕЛИЯ		
34		КАЛОРИФЕР КВС-6П ТУ 22-5757-84		ИШ.ПРИМ. ВЗАМЕН ПОЗ.35
А1А 264. 000				Лист 5

КОПИРОВАЛ: КРАВАЯ ИВА ФОРМАТ А4

ФОРМА ЗОНА ПОЗ.	ОБОЗНАЧЕНИЕ	НАИМЕНОВАНИЕ	КОЛ.	ПРИМЕ- ЧАНИЕ
35		КАЛОРИФЕР КСк-6 ТУ 22-5757-84 А1А264.000-03 СБОРОЧНЫЕ ЕДИНИЦЫ		ИШ.ПРИМ. ВЗАМЕН ПОЗ.34
24	А1А 264. 120	СЕКЦИЯ ВЕНТИЛЯТОРНАЯ ДЕТАЛИ	1	
25	А1А 263.008-01	ЩИТОК	1	
26	А1А 263. 009	ЗАГЛУШКА	2	
27	А1А 263. 011	ФЛАНЕЦ	6	
28	А1А 264. 001	ПАТРУБОК L=215-2 ТРУБА 32x3,2 ГОСТ 3262-75	2	0,6 кг
29	А1А 264. 002	ПРОКЛАДКА Ф78-1x43*1 ПАРНИК ПО НЗ ГОСТ 481-71	2	0,05 кг
		СТАНДАРТНЫЕ ИЗДЕЛИЯ		
30		БОЛТ М10x35,36 ГОСТ 7798-70	7	
31		БОЛТ М16x65,36 ГОСТ 7798-70	8	
32		ГАЙКА М10,4 ГОСТ 5915-70	9	
33		ГАЙКА М16,4 ГОСТ 5915-70	8	
		ФЛАНЕЦ 132-16 ГОСТ 12820-80 ЗАГОТОВКА ДЛЯ А1А263.011	6	
		ПРОЧНЕ ИЗДЕЛИЯ		
34		КАЛОРИФЕР КВС-6П ТУ 22-5757-84		ИШ.ПРИМ. ВЗАМЕН ПОЗ.35
А1А 264. 000				Лист 6

КОПИРОВАЛ: КРАВАЯ ИВА ФОРМАТ А4

ФОРМА ЗОНА ПОЗ.	ОБОЗНАЧЕНИЕ	НАИМЕНОВАНИЕ	КОЛ.	ПРИМЕ- ЧАНИЕ
35		КАЛОРИФЕР КСк-6 ТУ 22-5757-84 А1А 264. 000-04 СБОРОЧНЫЕ ЕДИНИЦЫ		ИШ.ПРИМ. ВЗАМЕН ПОЗ.34
24	А1А 264. 060	СЕКЦИЯ ВЕНТИЛЯТОРНАЯ ДЕТАЛИ	1	
25	А1А 263. 008-02	ЩИТОК	1	
26	А1А 263. 009	ЗАГЛУШКА	4	
27	А1А 263. 011	ФЛАНЕЦ	12	
28	А1А 264. 001	ПАТРУБОК L=215-2 ТРУБА 32x3,2 ГОСТ 3262-75	4	0,6 кг
29	А1А 264. 002	ПРОКЛАДКА Ф78-1x43*1 ПАРНИК ПО НЗ ГОСТ 481-71	4	0,05 кг
36	А1А 263. 113	КОСИЛКА СТАНДАРТНЫЕ ИЗДЕЛИЯ	3	
		БОЛТ ГОСТ 7798-70		
30		М10x35,36	25	
31		М16x65,36	16	
32		ГАЙКА ГОСТ 5915-70	27	
33		М16,4	16	
		ФЛАНЕЦ 132-16 ГОСТ 12820-80 ЗАГОТОВКА ДЛЯ А1А263.011	12	
		ПРОЧНЕ ИЗДЕЛИЯ		
34		КАЛОРИФЕР КВС-6П ТУ 22-5757-84		ИШ.ПРИМ. ВЗАМЕН ПОЗ.35
35		КАЛОРИФЕР КСк-6 ТУ 22-5757-84		ИШ.ПРИМ. ВЗАМЕН ПОЗ.34
А1А 264. 000				Лист 7

КОПИРОВАЛ: КРАВАЯ ИВА ФОРМАТ А4

ФОРМА ЗОНА ПОЗ.	ОБОЗНАЧЕНИЕ	НАИМЕНОВАНИЕ	КОЛ.	ПРИМЕ- ЧАНИЕ
		А1А 264.000-05 СБОРОЧНЫЕ ЕДИНИЦЫ		
24	А1А 264. 120	СЕКЦИЯ ВЕНТИЛЯТОРНАЯ ДЕТАЛИ	1	
25	А1А 263.008-02	ЩИТОК	1	
26	А1А 263. 009	ЗАГЛУШКА	4	
27	А1А 263. 011	ФЛАНЕЦ	12	
28	А1А 264. 001	ПАТРУБОК L=215-2 ТРУБА 32x3,2 ГОСТ 3262-75	4	0,6 кг
29	А1А 264. 002	ПРОКЛАДКА Ф78-1x43*1 ПАРНИК ПО НЗ ГОСТ 481-71	4	0,05 кг
36	А1А 264. 113	КОСИЛКА СТАНДАРТНЫЕ ИЗДЕЛИЯ	3	
		БОЛТ ГОСТ 7798-70		
30		М10x35,36	25	
31		М16x65,36	16	
32		ГАЙКА ГОСТ 5915-70	27	
33		М16,4	16	
		ФЛАНЕЦ 132-16 ГОСТ 12820-80 ЗАГОТОВКА ДЛЯ А1А263.011	12	
		ПРОЧНЕ ИЗДЕЛИЯ		
34		КАЛОРИФЕР КВС-6П ТУ 22-5757-84		ИШ.ПРИМ. ВЗАМЕН ПОЗ.35
35		КАЛОРИФЕР КСк-6 ТУ 22-5757-84		ИШ.ПРИМ. ВЗАМЕН ПОЗ.34
А1А 264. 000				Лист 8

КОПИРОВАЛ: КРАВАЯ ИВА ФОРМАТ А4

Высота 1-1
Серия 5.504-34

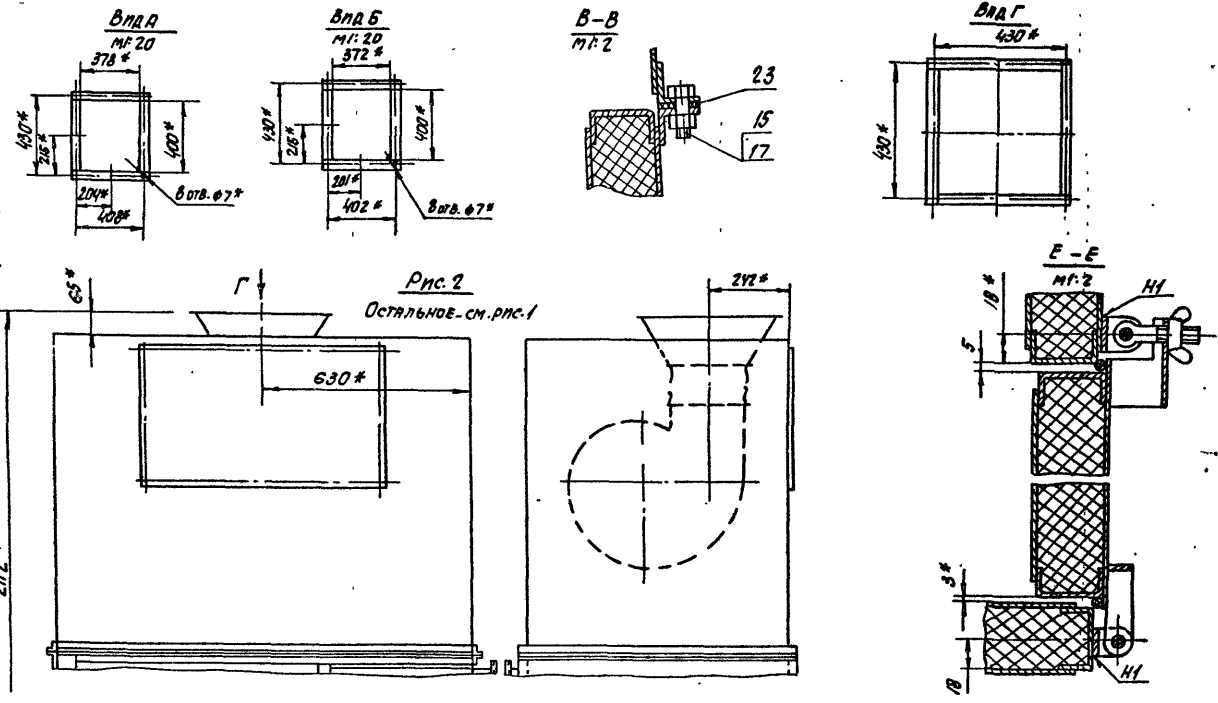
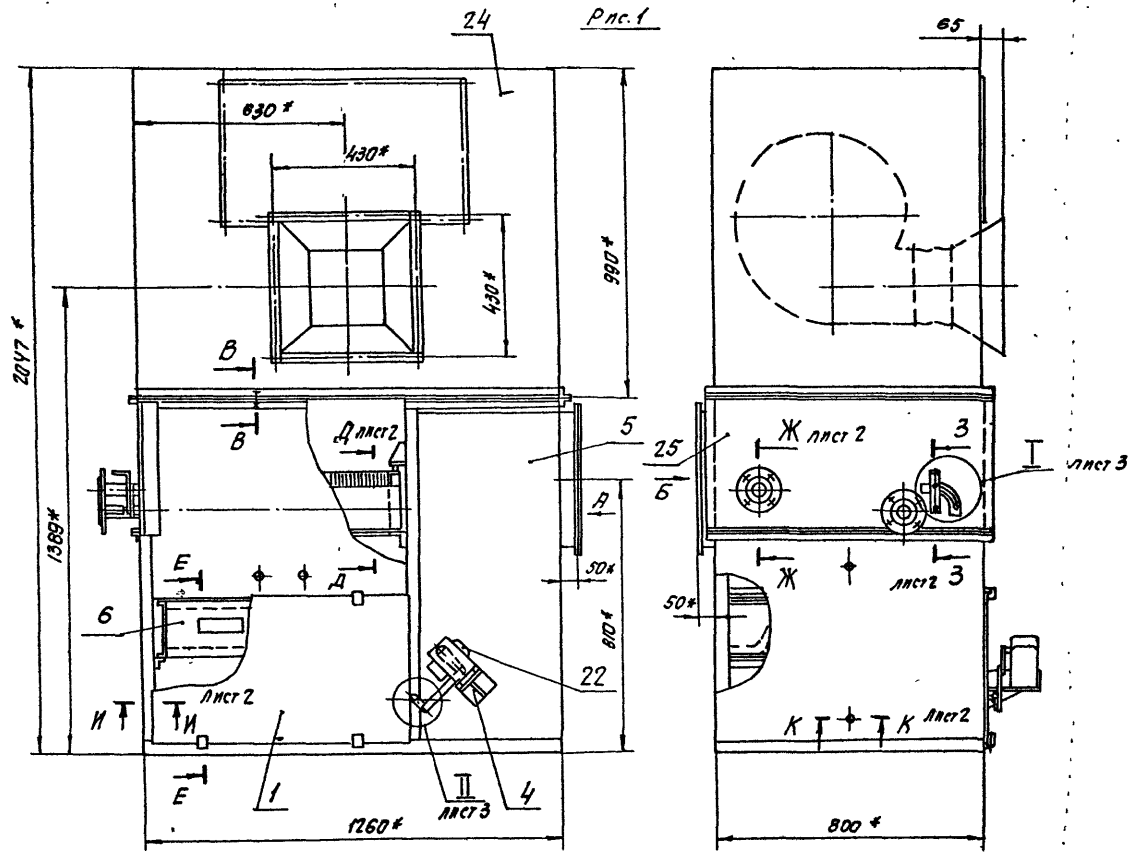

Обозначение	Рис.	Тип	Виды, сечения	Масса, кг
AIR 264 000	1	КВС-6 (ККС-6)	Вид А, Вид Б, В-В, Д, Е, Ж, И, К	458
-01		КВС-6 (ККС-6)	З-З, И, И, К, Л, П, Р, С, Т	474
-02		КВС-6 (ККС-6)	Вид А, Вид Б, Вид В, В-В, Д, Е, Ж, И, К	456
-03		КВС-6 (ККС-6)	И, И, З-З, И, К, Л, П, Р, С, Т	472
-04		КВС-6	Вид А, Вид Б, В-В, Е, Ж, И, К, Л, П, Р, С, Т, У, Ф, Х, Ц, Ч, Ш, Щ, Ъ, Ы, Э, Ю, Я	524
-05		(ККС-6)	Вид А, Вид Б, Вид В, В-В, Е, Ж, И, К, Л, П, Р, С, Т, У, Ф, Х, Ц, Ч, Ш, Щ, Ъ, Ы, Э, Ю, Я	536

1. РАЗМЕРЫ ДЛЯ СПРАВОК
2. НЕУКАЗАННЫЕ ПРЕДЕЛЬНЫЕ ОТКЛОНЕНИЯ РАЗМЕРОВ ± 0,2/2.
3. СВАРНЫЕ ШВЫ ПО ГОСТ 5262-80

AIR 264 000 СБ				Агрегат приточно-рециркуляционный РПР 3,15		Лист		Масса (чистая)	
Исполн.	Провер.	Лист	Дата	И	М	См.	Табл.	Ч	—
И. Кондр.	И. Кондр.	1	01.01.82						
С. В.	С. В.								

ИЗМ. ПОДРОБ. ПОДРОБ. К. В. 0177

Код	Обозначение	Наименование	Кол.	Примечание
		ДОКУМЕНТАЦИЯ		
Ж)	RIA264.010СБ	СБОРОЧНЫЙ ЧЕРТЕЖ		
		СБОРОЧНЫЕ ЕДИНИЦЫ		
Ж)	RIA263.040 -10	Панель	1	
	-11	Панель	1	
	-12	Панель	1	
	-13	Панель	1	
	-14	Панель	1	
	-15	Панель	1	
Ж)	RIA263.010	Экран наружного и рециркуляционного воздуха	1	
Ж)	RIA264.020	Патрубок	1	
	-01	Патрубок	1	
Ж)	RIA264.030 -01	Фланец	1	
		ДЕТАЛИ		
Ж)	RIA263.036	Угольник	1	
	-01	Угольник	1	
Ж)	RIA263.037	Угольник	1	
Ж)	RIA263.041	Уголок	1	
RIA264.010СБ				
Корпус				
Лист 3				

Код	Обозначение	Наименование	Кол.	Примечание
Ж)	RIA263.049	Пробка	2	
Ж)	RIA263.051	Пробка	1	
Ж)	RIA263.052	Втулка	2	
Ж)	RIA263.053	Втулка	1	
Ж)	RIA263.054	Прокладка		
		Листина Л лист		
		ТМКЦ-М-3-9,9		
		ГОСТ 7338-77		
		φ27±0,02 x φ36-0,02	2	0,001кг
Ж)	RIA263.055	Прокладка		
		Листина Л, лист		
		ТМКЦ-М-3-9,9		
		ГОСТ 7338-77		
		φ27±0,02 x φ46-0,02	1	0,003кг
Ж)	RIA263.133	Уголок	1	
Ж)	RIA264.011	Уголок; L=710-2		
		Уголок 52x52 ГОСТ 8509-74		
		ГОСТ 16523-70	3	0,8кг
Ж)	RIA264.012	Стенка	1	
Ж)	RIA264.013	Сетка; 422-2x450-2		
		Сетка И12-1,6 ГОСТ 5336-71	1	0,5кг
Ж)	RIA264.014	Лист; 54-12 x 252-1,9		
		Лист 52,0 ГОСТ 19903-74		
		ГОСТ 16523-70	1	0,21кг
		ГОСТ 16523-70		
		СТАНДАРТНЫЕ ИЗДЕЛИЯ		
		Болт М6x25,36 ГОСТ 7798-70	8	
		Гайка М6 ГОСТ 5915-70	8	
RIA264.010				
Лист 2				

Код	Обозначение	Наименование	Кол.	Примечание
"ПЕРЕМЕННЫЕ ДАННЫЕ" ДЛЯ ИСПОЛНЕНИЯ				
RIA264.010				
СБОРОЧНЫЕ ЕДИНИЦЫ				
Ж)	RIA263.040	Панель	1	
	-09	Панель	1	
	-16	Панель	1	
		ДЕТАЛИ		
Ж)	RIA263.042	Уголок	1	
Ж)	RIA264.015	Уголок	1	
	-02	Уголок	1	
Ж)	RIA264.016	Лист; 26-1 x 252-2		
		Лист 52,0 ГОСТ 19903-74		
		ГОСТ 16523-70	1	0,22кг
Ж)	RIA264.017	Лист; 60-1 x 625-2		
		Лист 52,0 ГОСТ 19903-74		
		ГОСТ 16523-70	1	0,47кг
Ж)	RIA264.018	Лист; 180-1 x 712-2		
		Лист 52,0 ГОСТ 19903-74		
		ГОСТ 16523-70	1	2,0кг
		СТАНДАРТНЫЕ ИЗДЕЛИЯ		
		Болт М10x25,36		
		ГОСТ 7798-70	2	
RIA264.010				
Лист 3				

Код	Обозначение	Наименование	Кол.	Примечание
RIA264.010-01				
СБОРОЧНЫЕ ЕДИНИЦЫ				
Ж)	RIA263.040 -17	Панель	1	
	-18	Панель	1	
	-19	Панель	1	
		ДЕТАЛИ		
Ж)	RIA263.042-01	Уголок	1	
Ж)	RIA264.015-01	Уголок	1	
	-03	Уголок	1	
Ж)	RIA264.019	Лист		
		Лист 52,0 ГОСТ 19903-74		
		ГОСТ 16523-70		
		26-1 x 650-2	1	0,5кг
Ж)	RIA264.021	Лист		
		Лист 52,0 ГОСТ 19903-74		
		ГОСТ 16523-70		
		60-1 x 650-2	1	0,61кг
Ж)	RIA264.022	Лист		
		Лист 52,0 ГОСТ 19903-74		
		ГОСТ 16523-70		
		298-1 x 712-2	1	3,3кг
		СТАНДАРТНЫЕ ИЗДЕЛИЯ		
		Болт М10 x 25,36		
		ГОСТ 7798-70	3	
RIA264.010				
Лист 4				

Код	Лист	Обозначение	Наименование	Масштаб
			Документация	
ИЧ		АИА 264.020СБ	СБОРОЧНЫЙ ЧЕРТЕЖ	
			ДЕТАЛИ	
БЧ	1	АИА 264.023	Лист	
			Лист 61.5 ГОСТ 19903-74 ИЧ СР.3 ГОСТ 16323-70 70-1 х 397-1	2 0,33 кг
			ПЕРЕЧЕНЬ ДАННЫХ ДЛЯ ИСПОЛНЕНИЯ	
			АИА 264.020	
			СБОРОЧНЫЕ ЕДИНИЦЫ	
ИЧ	2	АИА 264.030	Фланец	1
			ДЕТАЛИ	
БЧ	3	АИА 264.024	Лист	
			Лист 61.5 ГОСТ 19903-74 ИЧ СР.3 ГОСТ 16323-70 70-1 х 369-1	2 0,3 кг
АИА 264.020				
Патрубок				
ГОСТРОЙ СССР САНТЕХПРОЕКТ Г.МОСКВА ФОРМАТ А4				

Код	Лист	Обозначение	Наименование	Масштаб
			АИА 264.020-01	
			СБОРОЧНЫЕ ЕДИНИЦЫ	
ИЧ	2	АИА 264.030-01	Фланец	1
			ДЕТАЛИ	
БЧ	3	АИА 264.025	Лист	
			Лист 61.5 ГОСТ 19903-74 ИЧ СР.3 ГОСТ 16323-70 70-1 х 375-1	2 0,31 кг
АИА 264.020				
Формат А4				

АИА 264.020СБ

Обозначение	В	В1	Б	Масса кг
АИА 264.020	102	172	204	2,56
-01	108	178	204	2,6

1. ПРОМЕЖИ ДЛЯ СВАРКИ.
2. СВАРНЫЕ ШВЫ ПО ГОСТ 5264-80

АИА 264.020СБ

Патрубок

ГОСТРОЙ СССР
САНТЕХПРОЕКТ
Г.МОСКВА
ФОРМАТ А4

АИА 264.012

АИА 264.012

Фланец

ГОСТРОЙ СССР
САНТЕХПРОЕКТ
Г.МОСКВА
ФОРМАТ А4

Формат	Лист	Обозначение	Наименование	Мат.	Примечание
			ДОКУМЕНТАЦИЯ		
А3		А1А 264.040 СБ	СБОРОЧНЫЙ ЧЕРТЕЖ		
			СБОРОЧНЫЕ ЕДИНИЦЫ		
А4	1	А1А 264.050	КОРПУС ФИЛЬТРА		
			ДЕТАЛИ		
Б4	2	А1А 264.031	Пруток Круг В В ГОСТ 2590-71 В С 3-1 ГОСТ 535-79 L=730-5	5	0,28 кг
Б4	3	А1А 264.032	Полотно МАТЕРИАЛ ФИЛЬТРУЮЩИЙ ИЗ УЛЬТРАГО СТЕКЛОВОЛОКНА МАРКИ ФВВЧ 7924-10-369-70 700-5 x 1000-6	1	05 кг
А1А 264.040					
Лист № докум. Подп. Дата Разраб. МЕЛЕХИНА И.С. Пров. КОНИСЯРОВА И.В. Рук. групп. ДАВЫДОВСКИЙ А.А. И. контр. ШИВАК А.И. УТВ. СИНЯКОВ В.В.			Лист Лист Листов 1 / ГОССТРОИ СССР САНТЕХПРОЕКТ г. МОСКВА ФОРМАТ А4		

Формат	Лист	Обозначение	Наименование	Мат.	Примечание
			ДОКУМЕНТАЦИЯ		
А3		А1А 264.050 СБ	СБОРОЧНЫЙ ЧЕРТЕЖ		
			ДЕТАЛИ		
А4	1	А1А 264.033	Направляющая	2	
А4	2	А1А 264.034	Пруток	6	
А4	3	А1А 264.035	Профиль	2	
Б4	4	А1А 264.036	Пруток Круг В В ГОСТ 2590-71 В С 3-1 ГОСТ 535-79 L=680-2	9	4,15 кг
Б4	5	А1А 264.037	Полоса Лист 620 ГОСТ 19903-74 ИНС-3 ГОСТ 16523-70 20-1 x 680-2	2	0,21 кг
Б4	6	А1А 264.038	Лист Лист 620 ГОСТ 19903-74 ИНС-3 ГОСТ 16523-70 155-1 x 700-2	1	1,7 кг
А4	7	А1А 264.039	Лист	1	
А1А 264.050					
Лист № докум. Подп. Дата Разраб. МЕЛЕХИНА И.С. Пров. КОНИСЯРОВА И.В. Рук. групп. ДАВЫДОВСКИЙ А.А. И. контр. ШИВАК А.И. УТВ. СИНЯКОВ В.В.			Лист Лист Листов 1 / ГОССТРОИ СССР САНТЕХПРОЕКТ г. МОСКВА ФОРМАТ А4		

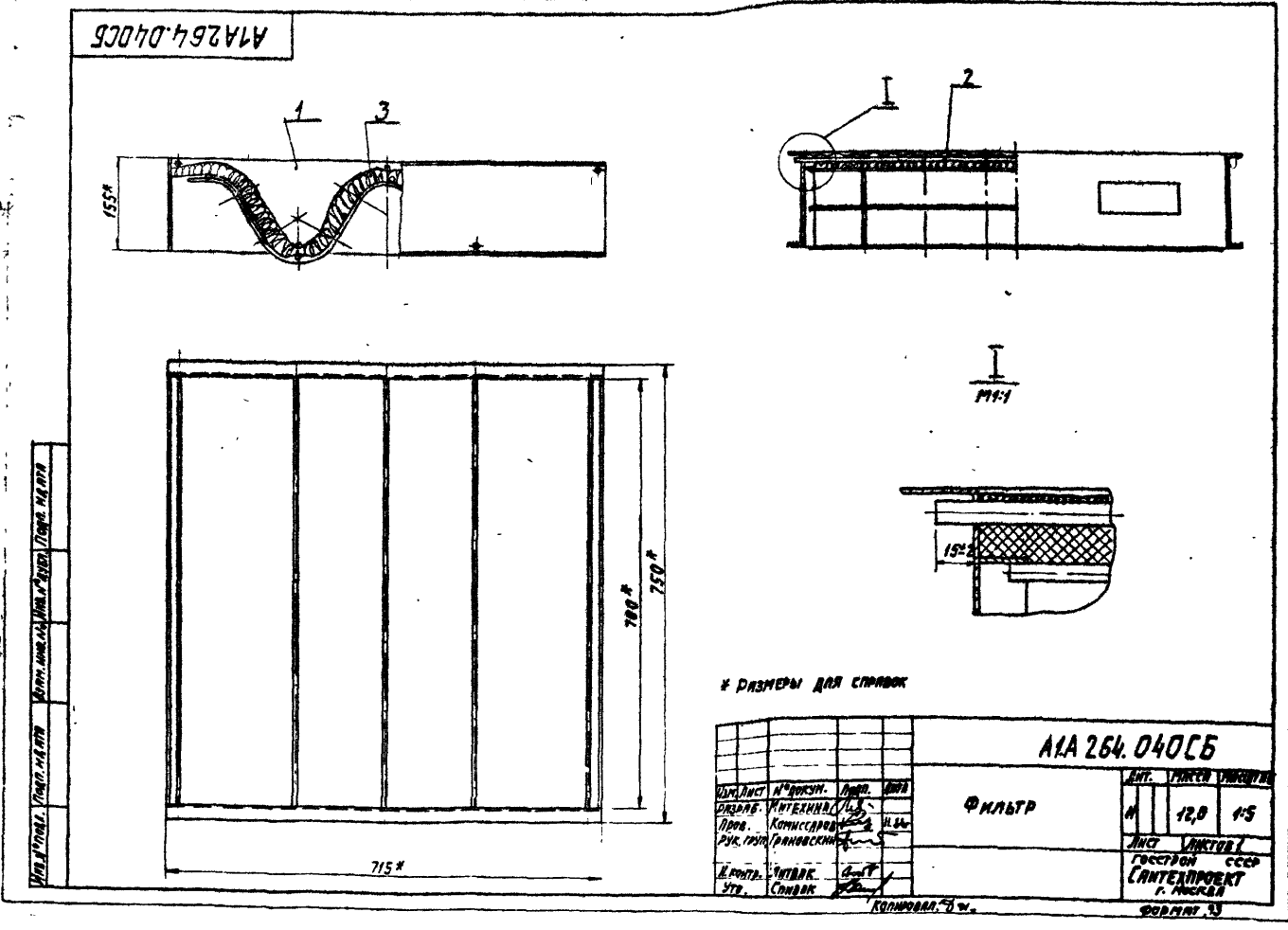

А1А264.060СБ

29

Вид Б лист 1

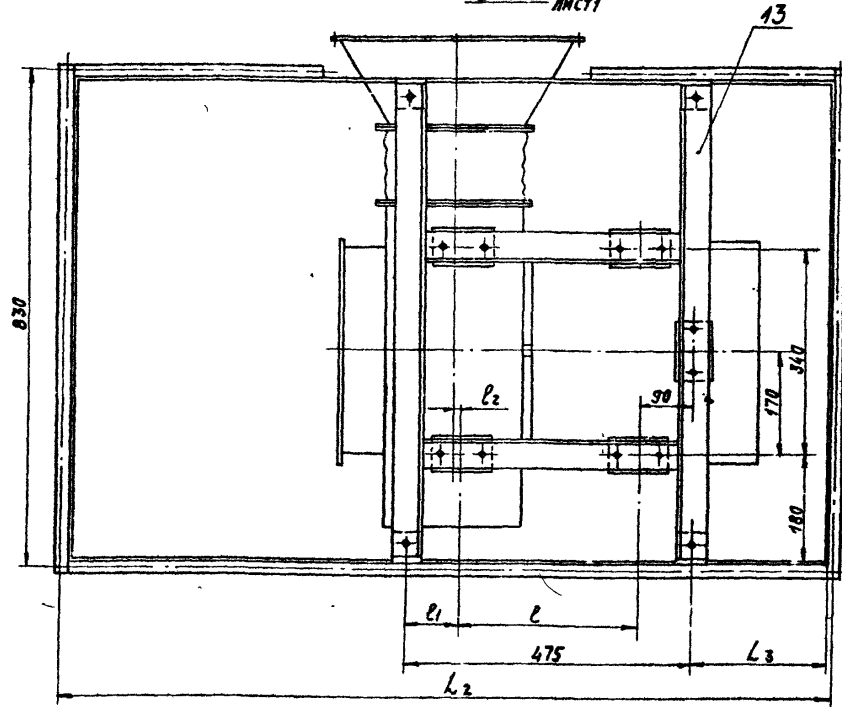

Средняя линия

Лист 1 из 2

А1А264.060СБ

Лист 2

Кол. экз.	Обозначение	Наименование	Кол.	Примечание
		<u>ДОКУМЕНТАЦИЯ</u>		
*	А1А264.060СБ	Сборочный чертеж	1	Л2, Л3
		<u>СБОРОЧНЫЕ ЕДИНИЦЫ</u>		
Л4	1	А1А 264.070 Вставка гибкая	1	
Л4	2	А1А 264.090 Конфузор	1	
		<u>ДЕТАЛИ</u>		
Л4	3	А1А 263.132 Кронштейн	4	
Л4	4	А1А 264.041 Крышка люка	1	
		<u>СТАНДАРТНЫЕ ИЗДЕЛИЯ</u>		
5		Болт М6Х20.36 ГОСТ 7798-70	24	
6		Болт М10Х35.36 ГОСТ 7798-70	14	
7		Гайка М6.4ГОСТ5915-70	48	
8		Гайка М10.4ГОСТ5915-70	14	
9		Шайба 10.65ГОСТ6402-70	10	
		<u>ПРОЧЕЕ ИЗДЕЛИЯ</u>		
10		Виброизолятор Д03В ТУ36-1В.72-75	5	

Кол. экз.	Обозначение	Наименование	Кол.	Примечание
		<u>МАТЕРИАЛЫ</u>		
11		Пластина 2, лист ТМКЦ-М-3-9,9 ГОСТ 7330-77	1	0,3кг
		<u>ПЕРЕМЕННЫЕ ДАННЫЕ ДЛЯ ИСПОЛНЕНИЯ:</u>		
		<u>А1А 264.060</u>		
		<u>СБОРОЧНЫЕ ЕДИНИЦЫ</u>		
Л4	12	А1А 264.100 Короб	1	
Л4	13	А1А 264.110 Рамы	1	
		<u>ПРОЧЕЕ ИЗДЕЛИЯ</u>		
		Вентилятор В-ЦА-46-3,15 -04-лев. с двигателем 4А80В4 ТУ22-5436-83	1	
		<u>А1А 264.060-01</u>		
		<u>СБОРОЧНЫЕ ЕДИНИЦЫ</u>		
Л4	12	А1А 264.100-01 Короб	1	
Л4	13	А1А 264.110-01 Рамы	1	
		<u>ПРОЧЕЕ ИЗДЕЛИЯ</u>		
14		Вентилятор В-ЦА-46-3,15-01ЛРВУ2А с двигателем 4А80В4 ТУ22-5436-83	1	

А1А 264.060

СЕКЦИЯ
ВЕНТИЛЯТОРНАЯ

Лист 1 из 2
госстрой СССР
САНТЕХПРОЕКТ
г. Москва

А1А 264.060

Лист 2

Исполнитель: [подпись]
Проверил: [подпись]
Инженер: [подпись]

Исполнитель: [подпись]
Проверил: [подпись]
Инженер: [подпись]

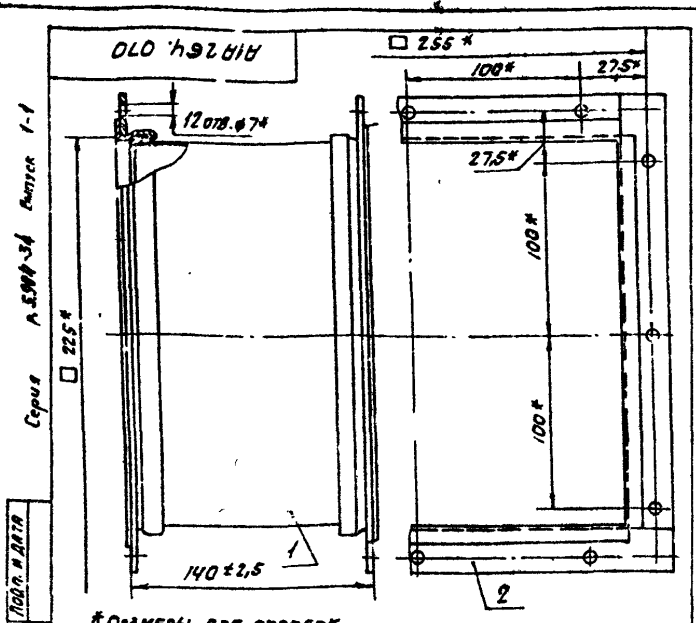

Строчный номер	Обозначение	Наименование	Кол.	Примечание
		СБОРОЧНЫЕ ЕДИНИЦЫ		
АУ 1	A1A 263.250-01	РУКАВ	1	
АУ 2	A1A 264.080	ФЛАНЕЦ	2	

A1A 264.070

Изм. лист	№ докум	Подп.	Дата	Лист	Масса	Масштаб
Разраб.	И.И.И.	И.И.И.	И.И.И.	И	1,93	1:2
Проект	Комиссаров	И.И.И.	И.И.И.	Лист	Листов	1
И.Контр.	Литвак	И.И.И.	И.И.И.	Госстрой СССР САНТЕХПРОЕКТ Г. МОСКВА		
УТВ.	Синяк	И.И.И.	И.И.И.	ФОРМАТ А4		

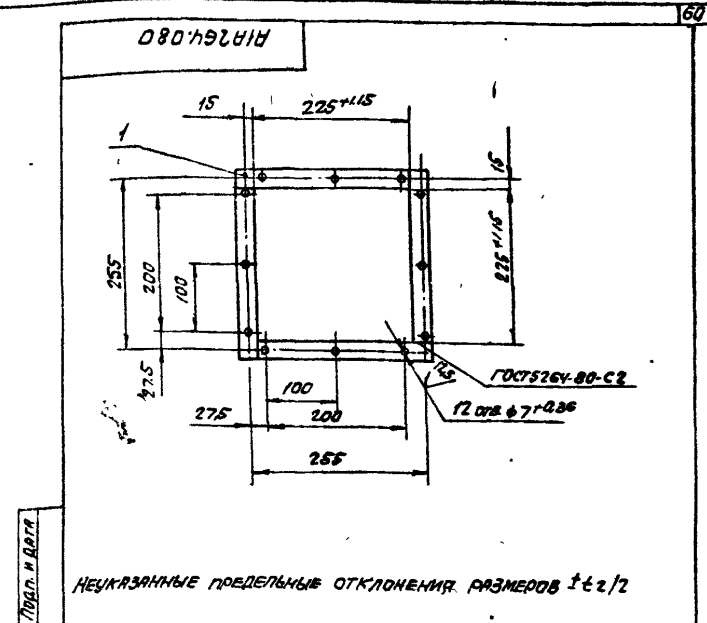

Строчный номер	Обозначение	Наименование	Кол.	Примечание
		ДЕТАЛИ		
АУ 1	A1A 264.072	ПЛОСКО; L=250-1		
		5-2 ГОСТ 108-76		
		ВСТ-3 ГОСТ 535-79	4	0.19 кг

A1A 264.080

Изм. лист	№ докум	Подп.	Дата	Лист	Масса	Масштаб
Разраб.	И.И.И.	И.И.И.	И.И.И.	И	0,76	1:5
Проект	Комиссаров	И.И.И.	И.И.И.	Лист	Листов	1
И.Контр.	Литвак	И.И.И.	И.И.И.	Госстрой СССР САНТЕХПРОЕКТ Г. МОСКВА		
УТВ.	Синяк	И.И.И.	И.И.И.	ФОРМАТ А4		

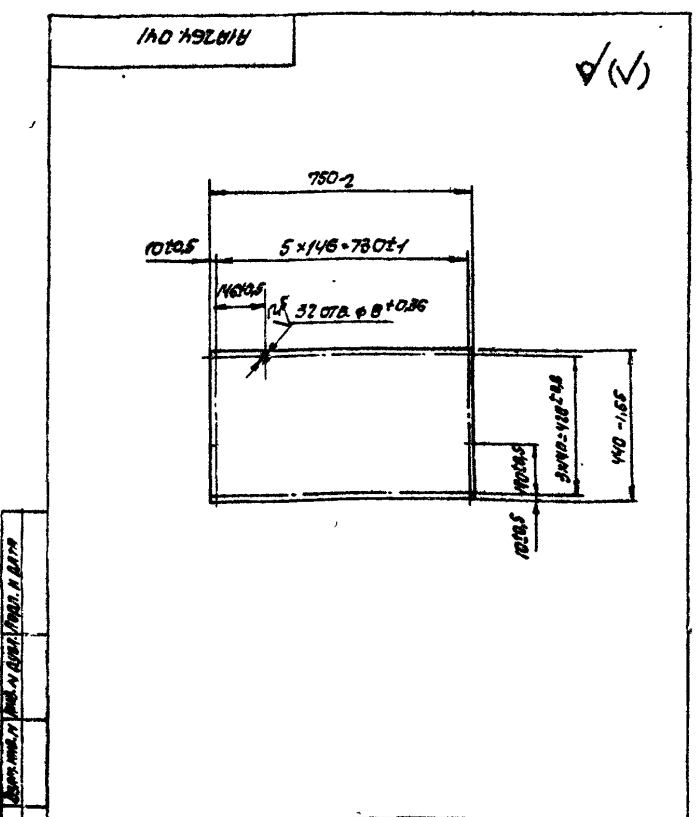

A1A 264.041

Изм. лист	№ докум	Подп.	Дата	Лист	Масса	Масштаб
Разраб.	И.И.И.	И.И.И.	И.И.И.	И	3,9	1:10
Проект	Комиссаров	И.И.И.	И.И.И.	Лист	Листов	1
И.Контр.	Литвак	И.И.И.	И.И.И.	Госстрой СССР САНТЕХПРОЕКТ Г. МОСКВА		
УТВ.	Синяк	И.И.И.	И.И.И.	ФОРМАТ А4		

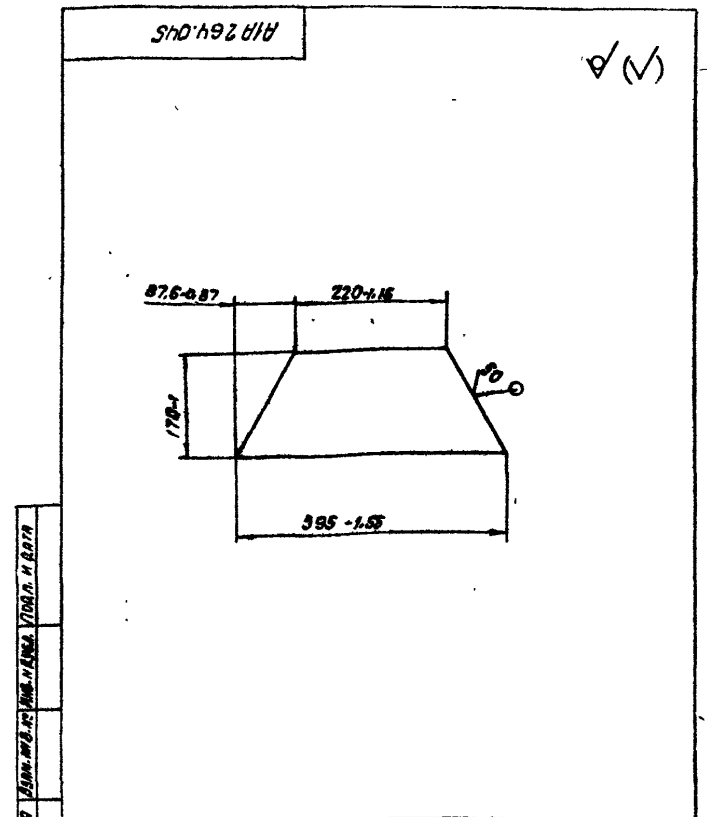

A1A 264.045

Изм. лист	№ докум	Подп.	Дата	Лист	Масса	Масштаб
Разраб.	И.И.И.	И.И.И.	И.И.И.	И	0,61	1:5
Проект	Комиссаров	И.И.И.	И.И.И.	Лист	Листов	1
И.Контр.	Литвак	И.И.И.	И.И.И.	Госстрой СССР САНТЕХПРОЕКТ Г. МОСКВА		
УТВ.	Синяк	И.И.И.	И.И.И.	ФОРМАТ А4		

A1A 265.00008

Ванна 1-1

Серия 5.904-34

А-А АНСТ 1
М 1:5

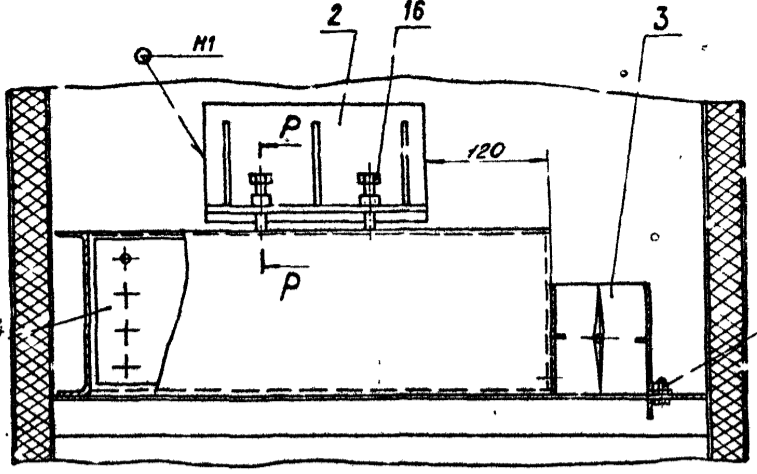

3-3 АНСТ 1
М 1:2

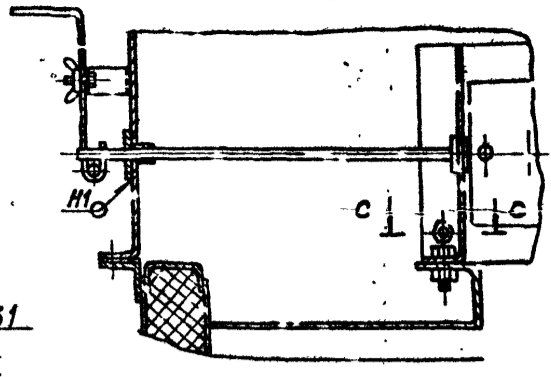

Ж-Ж АНСТ 1
М 1:5

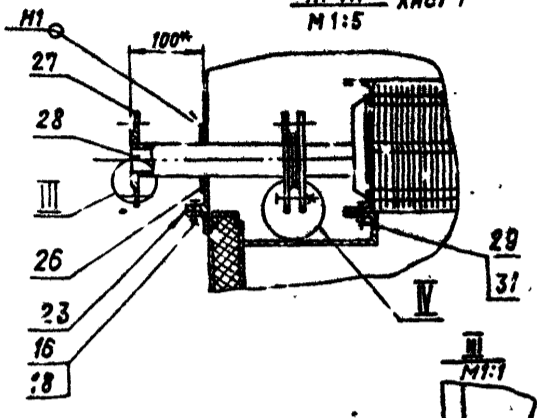

АНСТ 1 И-И
М 1:2

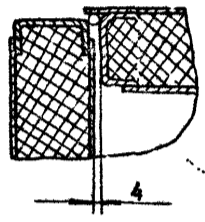

К-К АНСТ 1
М 1:2



Рис. 3
ОСТАЛЬНОЕ - СМ. Рис. 1



Рис. 4
ОСТАЛЬНОЕ - СМ. Рис. 1

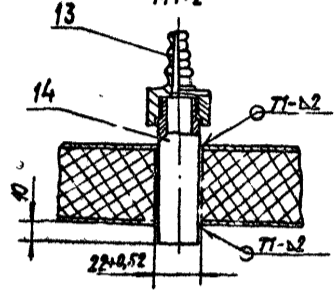

ИЗМЕНИТЬ	ИЗДАТЬ	ПОДП.	ДАТА	A1A 265.000 CS	АНСТ
					2
КОПИРОВАТЬ КРАЙНЮЮ				ФОРМАТ А 2	

№ п/п	Обозначение	Наименование	Мат.	Примечание
		ДОКУМЕНТАЦИЯ		
04	АИА 264.110С6	СБОРОЧНЫЙ ЧЕРТЕЖ		
		ДЕТАЛИ		
04	1 АИА 264.054	Уголок	Уголок 6-50х50х5 ГОСТ 8509-72 БСТ-3-2 ГОСТ 535-79	L=780-2
04	2 АИА 264.055	Уголок	Уголок 6-50х50х5 ГОСТ 8509-72 БСТ-3-2 ГОСТ 535-79	L=425-1,55
РАЗЛИЧНЫЕ ИСПОЛНЕНИЯ АИА 264.110 И АИА 264.110-01 ПО СБОРОЧНОМУ ЧЕРТЕЖУ				
АИА 264.110				
Исполнитель: А.А. КОЗЛОВ		Проверил: В.А. КОЗЛОВ		Лист 1 из 1
Н.КОНТР. Л.А. КОЗЛОВ		УТВ. С.И. КОЗЛОВ		Госстрой СССР САНТЕХПРОЕКТ г. МОСКВА
ФОРМАТ А4				

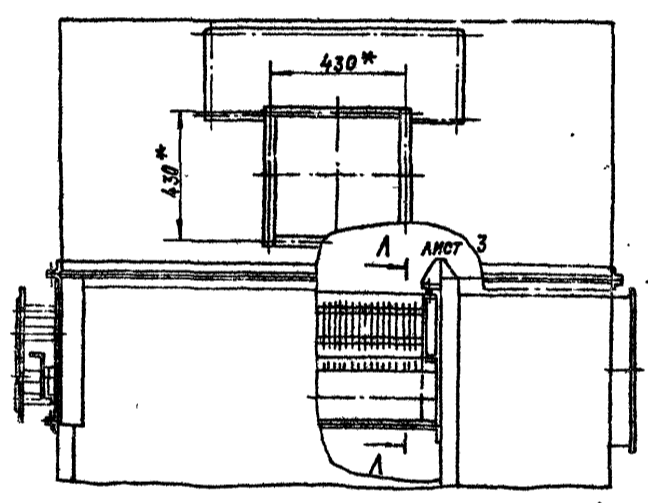
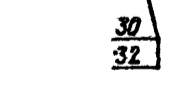
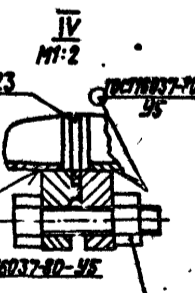
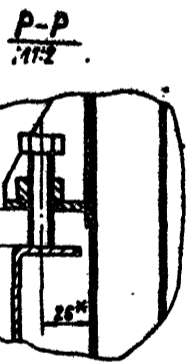
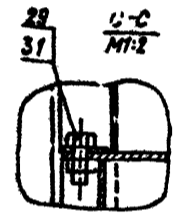
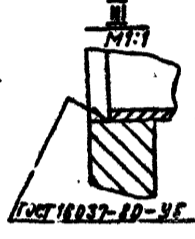
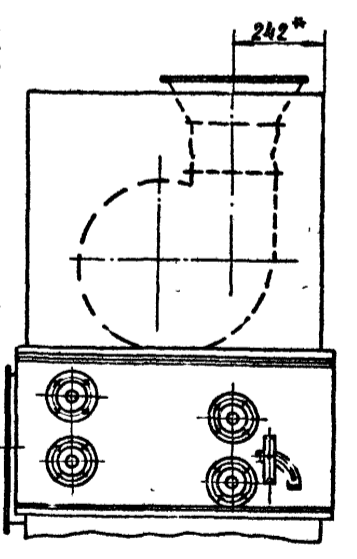
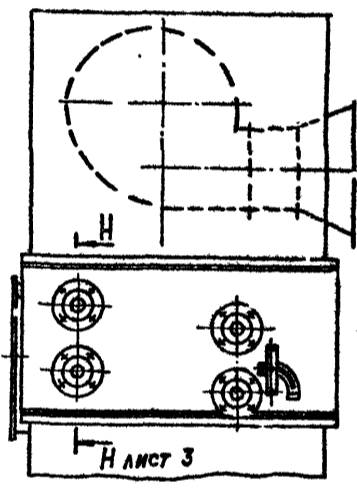
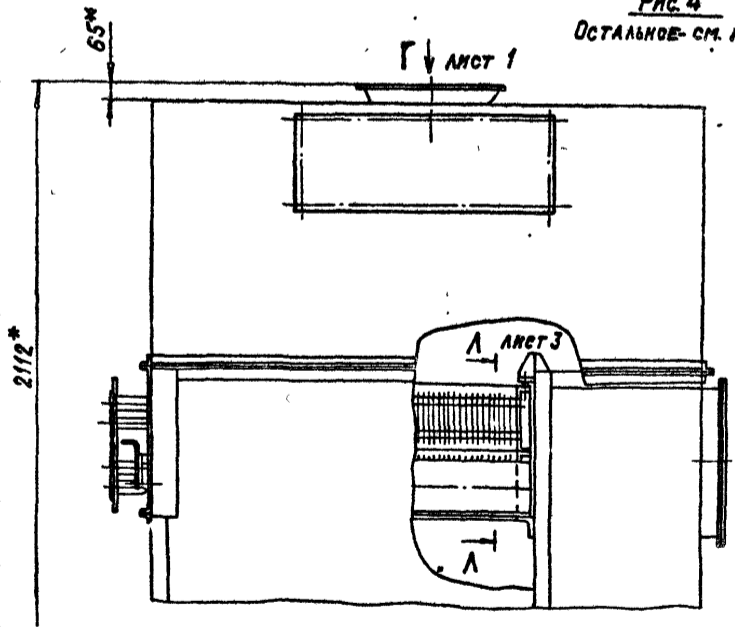
ГО ДИ 198 ИИ

Обозначение l, мм
АИА 264.110 55±0,4
-01 35±0,4

* РАЗМЕРЫ ДАЯ СПРАВКИ.

АИА 264.110 С6			
Исполнитель	Проверил	Лист	Из всего
А.А. КОЗЛОВ	В.А. КОЗЛОВ	1	1
Н.КОНТР. Л.А. КОЗЛОВ		УТВ. С.И. КОЗЛОВ	
		Госстрой СССР САНТЕХПРОЕКТ г. МОСКВА	
ФОРМАТ А4			

АИА 264.035

Неуказанные предельные отклонения размеров ± 0,2.

АИА 264.035			
Исполнитель	Проверил	Лист	Из всего
А.А. КОЗЛОВ	В.А. КОЗЛОВ	1	1
Н.КОНТР. Л.А. КОЗЛОВ		УТВ. С.И. КОЗЛОВ	
		Госстрой СССР САНТЕХПРОЕКТ г. МОСКВА	
ФОРМАТ А4			

АИА 264.039

Обозначение	Размеры, мм		Масса, кг
	L	l	
АИА 264.039	700-2	85	1,7
-01	940±2	205	2,3

Неуказанные предельные отклонения размеров ± 0,2.

АИА 264.039			
Исполнитель	Проверил	Лист	Из всего
А.А. КОЗЛОВ	В.А. КОЗЛОВ	1	1
Н.КОНТР. Л.А. КОЗЛОВ		УТВ. С.И. КОЗЛОВ	
		Госстрой СССР САНТЕХПРОЕКТ г. МОСКВА	
ФОРМАТ А4			

ФОРМАТ ЗОНА	Лист	ОБОЗНАЧЕНИЕ	НАИМЕНОВАНИЕ	КОЛ.	ПРИМЕ- ЧАНИЕ																																				
			ДОКУМЕНТАЦИЯ																																						
A2		A1A 264. 120 СБ	СБОРОЧНЫЙ ЧЕРТЕЖ																																						
			СБОРОЧНЫЕ ЕДИНИЦЫ																																						
AУ	1	A1A 264. 070	ВСТАВКА ГИБКАЯ	1																																					
AУ	2	A1A 264. 090	КОНФУЗОР	1																																					
			ДЕТАЛИ																																						
AУ	3	A1A 263. 132	КРЫШТЕНН	4																																					
AУ	4	A1A 264. 041	КРЫШКА ЛЮКА	1																																					
			СТАНДАРТНЫЕ ИЗДЕЛИЯ																																						
	5		БОЛТ М6x20.36 ГОСТ 7798-70	24																																					
	6		БОЛТ М10x35.36 ГОСТ 7798-70	14																																					
	7		Гайка М6 ГОСТ5915-70	40																																					
	8		Гайка М10 ГОСТ5915-70	14																																					
	9		Шайба 10.65 ГОСТ6402-70	10																																					
			ПРОЧЕЕ ИЗДЕЛИЯ																																						
	10		ВИБРОКЛАПАН Д.038 Т336-18.72-75	5																																					
A1A 264. 120																																									
<table border="0" style="width: 100%;"> <tr> <td>ИЗМ. ИЛИ ДОП.</td> <td>ИЗМ. ИЛИ ДОП.</td> <td>ПОДП.</td> <td>ДАТА</td> <td>Лист</td> <td>Листов</td> </tr> <tr> <td>РАЗРАБ.</td> <td>ИНТЕХНИКА</td> <td></td> <td></td> <td>1</td> <td>2</td> </tr> <tr> <td>ПРОВ.</td> <td>КОМПЬЮТЕР</td> <td></td> <td></td> <td></td> <td></td> </tr> <tr> <td>ЭКСПЛУАТ.</td> <td>РАБОТОУЧ.</td> <td></td> <td></td> <td></td> <td></td> </tr> <tr> <td>И. КОНТР.</td> <td>АНТВАК</td> <td></td> <td></td> <td></td> <td></td> </tr> <tr> <td>УТВ.</td> <td>ОПРВАК</td> <td></td> <td></td> <td></td> <td></td> </tr> </table>						ИЗМ. ИЛИ ДОП.	ИЗМ. ИЛИ ДОП.	ПОДП.	ДАТА	Лист	Листов	РАЗРАБ.	ИНТЕХНИКА			1	2	ПРОВ.	КОМПЬЮТЕР					ЭКСПЛУАТ.	РАБОТОУЧ.					И. КОНТР.	АНТВАК					УТВ.	ОПРВАК				
ИЗМ. ИЛИ ДОП.	ИЗМ. ИЛИ ДОП.	ПОДП.	ДАТА	Лист	Листов																																				
РАЗРАБ.	ИНТЕХНИКА			1	2																																				
ПРОВ.	КОМПЬЮТЕР																																								
ЭКСПЛУАТ.	РАБОТОУЧ.																																								
И. КОНТР.	АНТВАК																																								
УТВ.	ОПРВАК																																								
СЕКЦИЯ ВЕНТИЛЯТОРНАЯ				ГОССТРОИ СССР САНТЕХПРОЕКТ г. МОСКВА																																					
ФОРМАТ: А4																																									

ФОРМАТ ЗОНА	Лист	ОБОЗНАЧЕНИЕ	НАИМЕНОВАНИЕ	КОЛ.	ПРИМЕ- ЧАНИЕ																																				
			ДОКУМЕНТАЦИЯ																																						
A3		A1A 264 130 СБ	СБОРОЧНЫЙ ЧЕРТЕЖ																																						
			ДЕТАЛИ																																						
AУ	1	A1A 263. 133	УГОЛОК	2																																					
Б4	2	A1A 264. 056	Лист Лист 61,5 ГОСТ 19903-74 1-IV ст. 3 ГОСТ 16523-70 797-22 x 973-22	2	9,1 кг																																				
			СТАНДАРТНЫЕ ИЗДЕЛИЯ																																						
	3		БОЛТ М6x20.36 ГОСТ 7798-70	16																																					
ПЕРЕМЕННЫЕ ДАННЫЕ ДЛЯ ИСПОЛНЕНИЯ:																																									
A1A 264. 130																																									
			ДЕТАЛИ																																						
AУ	4	A1A 264. 047	УГОЛОК	2																																					
AУ	5	A1A 264. 048	Лист	1																																					
A1A 264. 130																																									
<table border="0" style="width: 100%;"> <tr> <td>ИЗМ. ИЛИ ДОП.</td> <td>ИЗМ. ИЛИ ДОП.</td> <td>ПОДП.</td> <td>ДАТА</td> <td>Лист</td> <td>Листов</td> </tr> <tr> <td>РАЗРАБ.</td> <td>ИНТЕХНИКА</td> <td></td> <td></td> <td>1</td> <td>2</td> </tr> <tr> <td>ПРОВ.</td> <td>КОМПЬЮТЕР</td> <td></td> <td></td> <td></td> <td></td> </tr> <tr> <td>ЭКСПЛУАТ.</td> <td>РАБОТОУЧ.</td> <td></td> <td></td> <td></td> <td></td> </tr> <tr> <td>И. КОНТР.</td> <td>АНТВАК</td> <td></td> <td></td> <td></td> <td></td> </tr> <tr> <td>УТВ.</td> <td>ОПРВАК</td> <td></td> <td></td> <td></td> <td></td> </tr> </table>						ИЗМ. ИЛИ ДОП.	ИЗМ. ИЛИ ДОП.	ПОДП.	ДАТА	Лист	Листов	РАЗРАБ.	ИНТЕХНИКА			1	2	ПРОВ.	КОМПЬЮТЕР					ЭКСПЛУАТ.	РАБОТОУЧ.					И. КОНТР.	АНТВАК					УТВ.	ОПРВАК				
ИЗМ. ИЛИ ДОП.	ИЗМ. ИЛИ ДОП.	ПОДП.	ДАТА	Лист	Листов																																				
РАЗРАБ.	ИНТЕХНИКА			1	2																																				
ПРОВ.	КОМПЬЮТЕР																																								
ЭКСПЛУАТ.	РАБОТОУЧ.																																								
И. КОНТР.	АНТВАК																																								
УТВ.	ОПРВАК																																								
КОРОБ				ГОССТРОИ СССР САНТЕХПРОЕКТ г. МОСКВА																																					
ФОРМАТ: А4																																									

ФОРМАТ ЗОНА	Лист	ОБОЗНАЧЕНИЕ	НАИМЕНОВАНИЕ	КОЛ.	ПРИМЕ- ЧАНИЕ												
			МАТЕРИАЛЫ														
	11		Пластина I, лист ТМКЩ-М-3-9,9 ГОСТ 7338-77		0,3 кг												
ПЕРЕМЕННЫЕ ДАННЫЕ ДЛЯ ИСПОЛНЕНИЯ:																	
A1A 264. 120																	
			СБОРОЧНЫЕ ЕДИНИЦЫ														
AУ	12	A1A 264. 100	РАМА	1													
AУ	13	A1A 264. 130	КОРОБ	1													
			ПРОЧЕЕ ИЗДЕЛИЯ														
	14		ВЕНТИЛЯТОР В-ЦН-46-315- 01АВ52А С ДВИГАТЕЛЕМ 4АВ004 Т322-5436-83	1													
A1A 264. 120-01																	
			СБОРОЧНЫЕ ЕДИНИЦЫ														
AУ	12	A1A 264. 100-01	РАМА	1													
AУ	13	A1A 264. 130-01	КОРОБ	1													
			ПРОЧЕЕ ИЗДЕЛИЯ														
	14		ВЕНТИЛЯТОР В-ЦН-46-315- 01АВ52А С ДВИГАТЕЛЕМ 4А90Л4 Т322-5436-83	1													
A1A 264. 120																	
<table border="0" style="width: 100%;"> <tr> <td>ИЗМ. ИЛИ ДОП.</td> <td>ИЗМ. ИЛИ ДОП.</td> <td>ПОДП.</td> <td>ДАТА</td> <td>Лист</td> <td>Листов</td> </tr> <tr> <td></td> <td></td> <td></td> <td></td> <td>2</td> <td>2</td> </tr> </table>						ИЗМ. ИЛИ ДОП.	ИЗМ. ИЛИ ДОП.	ПОДП.	ДАТА	Лист	Листов					2	2
ИЗМ. ИЛИ ДОП.	ИЗМ. ИЛИ ДОП.	ПОДП.	ДАТА	Лист	Листов												
				2	2												
ФОРМАТ: А4																	

ФОРМАТ ЗОНА	Лист	ОБОЗНАЧЕНИЕ	НАИМЕНОВАНИЕ	КОЛ.	ПРИМЕ- ЧАНИЕ												
Б4	6	A1A 264. 057	Лист Лист 61,5 ГОСТ 19903-74 1-IV ст. 3 ГОСТ 16523-70														
			973-22 x 1256-2,6 :	1	14,4 кг												
Б4	7	A1A 264. 058	Лист Лист 61,5 ГОСТ 19903-74 1-IV ст. 3 ГОСТ 16523-70														
			797-22 x 1256-2,6	1	11,8 кг												
A1A 264. 130-01																	
			ДЕТАЛИ														
AУ	4	A1A 264. 047-01	УГОЛОК	2													
AУ	5	A1A 264. 048-01	Лист	1													
Б4	6	A1A 264. 059	Лист Лист 61,5 ГОСТ 19903-74 1-IV ст. 3 ГОСТ 16523-70														
			973-22 x 1496-2,6	1	17,1 кг												
Б4	7	A1A 264. 061	Лист Лист 61,5 ГОСТ 19903-74 1-IV ст. 3 ГОСТ 16523-70														
			797-22 x 1496-2,6	1	14,0 кг												
A1A 264. 130																	
<table border="0" style="width: 100%;"> <tr> <td>ИЗМ. ИЛИ ДОП.</td> <td>ИЗМ. ИЛИ ДОП.</td> <td>ПОДП.</td> <td>ДАТА</td> <td>Лист</td> <td>Листов</td> </tr> <tr> <td></td> <td></td> <td></td> <td></td> <td>2</td> <td>2</td> </tr> </table>						ИЗМ. ИЛИ ДОП.	ИЗМ. ИЛИ ДОП.	ПОДП.	ДАТА	Лист	Листов					2	2
ИЗМ. ИЛИ ДОП.	ИЗМ. ИЛИ ДОП.	ПОДП.	ДАТА	Лист	Листов												
				2	2												
КОЛОДЦА КРАПИНА ФОРМАТ: А4																	

Вид с 1-1

Сечение 5-5

АИР 264 120 СБ

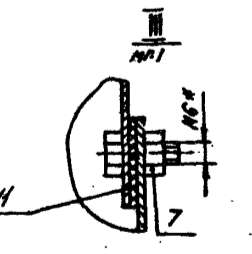
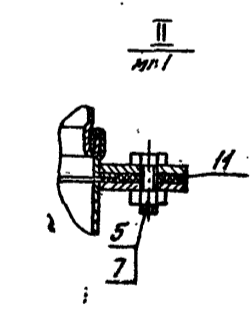
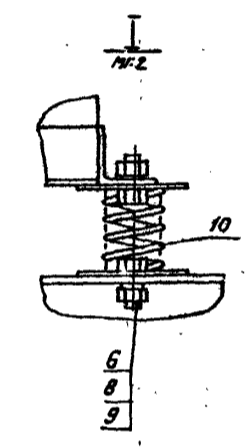
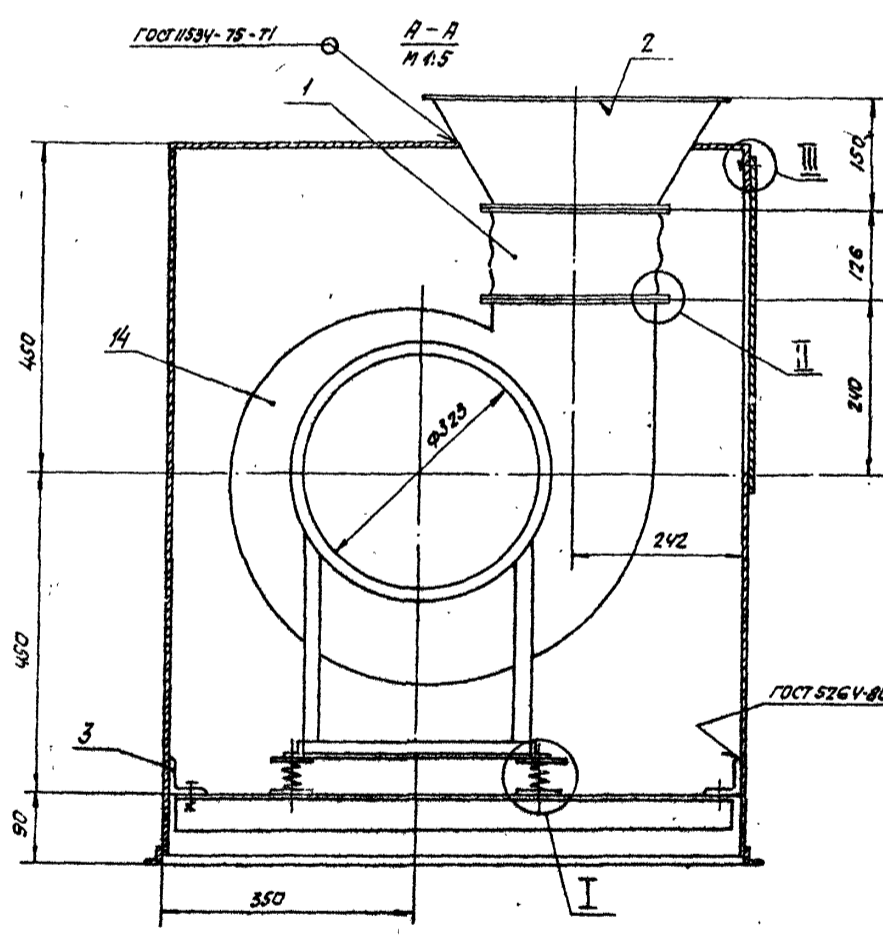
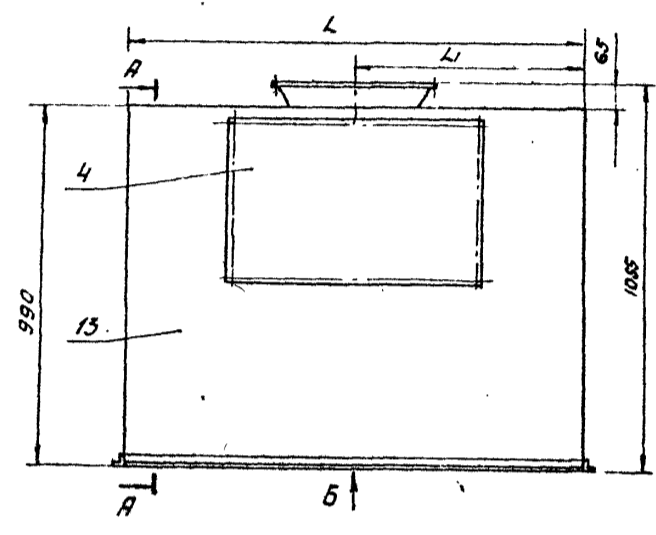

ВНД 5

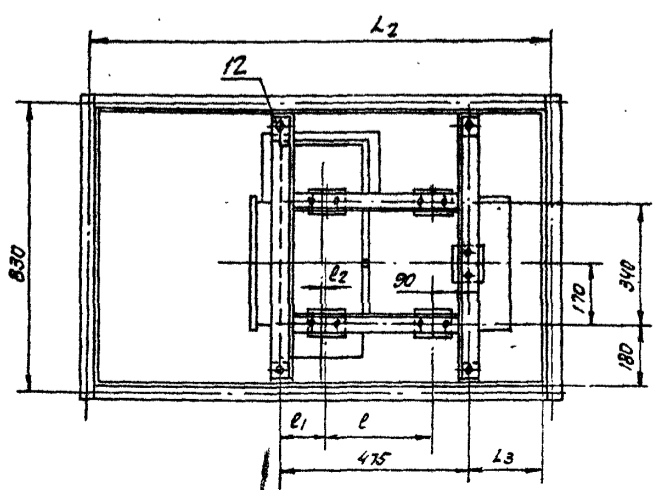

ОБОЗНАЧЕНИЕ	РАЗМЕРЫ, мм							МАССА, кг
	L	L ₁	L ₂	L ₃	L	L ₁	L ₂	
АИР 264.120	1260	630	1290	232	296	90	13	135
"01"	1500	750	1530	352	265	120	43	150

РАЗМЕРЫ ДЛЯ СГРЯВОК.

				АИР 264.120 СБ				
Кол. листов	№ докум.	Подп.	Дата	СЕКЦИЯ			Лист	Всего листов
1	1000000000	И.И.И.	11.84	ВЕНТИЛЯТОРНАЯ.			1	1
				ГОССТРОЙ СССР			САЙТУСОВСКИЙ	
				Г. МОСКВА			СОЮЗПРОЕКТ	

Исполнитель: И.И.И. Проверено: П.П.П.

ФОРМАТ	КОЛ.	ОБОЗНАЧЕНИЕ	НАИМЕНОВАНИЕ	КОЛ.	ПРИМЕЧАНИЕ
А3	26	A1A 263.009	ЗАГЛУШКА	2	
А4	27	A1A 263.011	ФЛАНЕЦ	6	
БУ	28	A1A 265.001	ПАТРУБОК		
			ТРУБА 32x3,2 ГОСТ 3262-75		
			L=340-2	2	1кг
			СТАНДАРТНЫЕ ИЗДЕЛИЯ		
	28		БОЛТ М10x30,36 ГОСТ 7798-70	7	
	30		БОЛТ М16x65,36 ГОСТ 7798-70	8	
	31		ГАЙКА М10,4 ГОСТ 5915-70	10	
	32		ГАЙКА М16,4 ГОСТ 5915-70	8	
			ФЛАНЕЦ 1-32-1,6 ГОСТ 12820-80		
			(ЗАГОТОВКА ДЛЯ А1А263.011)	6	
			ПРОЧНЕ ИЗДЕЛИЯ		
	33		КАЛОРИФЕР КВС-7П		ИСП.ПРИМ. ВЗАМЕН ПОЗ.34
			ТУ 22-5757-84		
	34		КАЛОРИФЕР КСК-3-7		ИСП.ПРИМ. ВЗАМЕН ПОЗ.33
			ТУ 22-5757-84		
			А1А 265.000-01		
			СБОРОЧНЫЕ ЕДИНИЦЫ		
А4	24	A1A 264.060-01	СЕКЦИЯ ВЕНТИЛЯТОРНАЯ	1	
			ДЕТАЛИ		
А3	25	A1A 263.008-01	ЩИТОК	1	
А4	26	A1A 263.009	ЗАГЛУШКА	2	
А4	27	A1A 263.011	ФЛАНЕЦ	6	
БУ	28	A1A 265.001	ПАТРУБОК; L=340-2		
			ТРУБА 32x3,2 ГОСТ 3262-75	2	1кг
			СТАНДАРТНЫЕ ИЗДЕЛИЯ		
			A1A 265.000		
					ИСП. 3

Выпуск 1-1

Серия 5904-34

ИЗМ. ИСП. ИЛИ ДОКУМ. ПОДП. ДАТА

ИЗМ. ИСП. ИЛИ ДОКУМ. ПОДП. ДАТА

ФОРМАТ А4

ФОРМАТ	КОЛ.	ОБОЗНАЧЕНИЕ	НАИМЕНОВАНИЕ	КОЛ.	ПРИМЕЧАНИЕ
	29		БОЛТ М10x30,36 ГОСТ 7798-70	7	
	30		БОЛТ М16x65,36 ГОСТ 7798-70	8	
	31		ГАЙКА М10,4 ГОСТ 5915-70	10	
	32		ГАЙКА М16,4 ГОСТ 5915-70	8	
			ФЛАНЕЦ 1-32-1,6 ГОСТ 12820-80		
			(ЗАГОТОВКА ДЛЯ А1А263.011)	6	
			ПРОЧНЕ ИЗДЕЛИЯ		
	33		КАЛОРИФЕР КВС-7П		ИСП.ПРИМ. ВЗАМЕН ПОЗ.34
			ТУ 22-5757-84		
	34		КАЛОРИФЕР КСК-3-7		ИСП.ПРИМ. ВЗАМЕН ПОЗ.33
			ТУ 22-5757-84		
			А1А 265.000-02		
			СБОРОЧНЫЕ ЕДИНИЦЫ		
А4	24	A1A 264.120-01	СЕКЦИЯ ВЕНТИЛЯТОРНАЯ	1	
			ДЕТАЛИ		
А3	25	A1A 263.008	ЩИТОК	1	
А4	26	A1A 263.009	ЗАГЛУШКА	2	
А4	27	A1A 263.011	ФЛАНЕЦ	6	
БУ	28	A1A 265.001	ПАТРУБОК; L=340-2		
			ТРУБА 32x3,2 ГОСТ 3262-75	2	1кг
			СТАНДАРТНЫЕ ИЗДЕЛИЯ		
	29		БОЛТ М10x30,36 ГОСТ 7798-70	7	
	30		БОЛТ М16x65,36 ГОСТ 7798-70	8	
	31		ГАЙКА М10,4 ГОСТ 5915-70	10	
	32		ГАЙКА М16,4 ГОСТ 5915-70	8	
			ФЛАНЕЦ 1-32-1,6 ГОСТ 12820-80		
			(ЗАГОТОВКА ДЛЯ А1А263.011)	6	
			ПРОЧНЕ ИЗДЕЛИЯ		
	33		КАЛОРИФЕР КВС-7П ТУ 22-5757-84		ИСП.ПРИМ. ВЗАМЕН ПОЗ.33
			A1A 265.000		
					ИСП. 4

ИЗМ. ИСП. ИЛИ ДОКУМ. ПОДП. ДАТА

ИЗМ. ИСП. ИЛИ ДОКУМ. ПОДП. ДАТА

ФОРМАТ А4

ФОРМАТ	КОЛ.	ОБОЗНАЧЕНИЕ	НАИМЕНОВАНИЕ	КОЛ.	ПРИМЕЧАНИЕ
	34		КАЛОРИФЕР КСК-3-7 ТУ 22-5757-84		ИСП.ПРИМ. ВЗАМЕН ПОЗ.33
			A1A 265.000-03		
			СБОРОЧНЫЕ ЕДИНИЦЫ		
А4	24	A1A 264.120-01	СЕКЦИЯ ВЕНТИЛЯТОРНАЯ	1	
			ДЕТАЛИ		
А3	25	A1A 263.008-01	ЩИТОК	1	
А4	26	A1A 263.009	ЗАГЛУШКА	2	
А4	27	A1A 263.011	ФЛАНЕЦ	6	
БУ	28	A1A 265.001	ПАТРУБОК; L=340-2		
			ТРУБА 32x3,2 ГОСТ 3262-75	2	1кг
			СТАНДАРТНЫЕ ИЗДЕЛИЯ		
	29		БОЛТ М10x30,36 ГОСТ 7798-70	7	
	30		БОЛТ М16x65,36 ГОСТ 7798-70	8	
	31		ГАЙКА М10,4 ГОСТ 5915-70	10	
	32		ГАЙКА М16,4 ГОСТ 5915-70	8	
			ФЛАНЕЦ 1-32-1,6 ГОСТ 12820-80		
			(ЗАГОТОВКА ДЛЯ А1А263.011)	6	
			ПРОЧНЕ ИЗДЕЛИЯ		
	33		КАЛОРИФЕР КВС-7П ТУ 22-5757-84		ИСП.ПРИМ. ВЗАМЕН ПОЗ.34
	34		КАЛОРИФЕР КСК-3-7 ТУ 22-5757-84		ИСП.ПРИМ. ВЗАМЕН ПОЗ.33
			A1A 265.000-04		
			СБОРОЧНЫЕ ЕДИНИЦЫ		
А4	24	A1A 264.060-01	СЕКЦИЯ ВЕНТИЛЯТОРНАЯ	1	
			ДЕТАЛИ		
А3	25	A1A 263.008-02	ЩИТОК	1	
А4	26	A1A 263.009	ЗАГЛУШКА	4	
А4	27	A1A 263.011	ФЛАНЕЦ	12	
БУ	28	A1A 265.001	ПАТРУБОК L=340-2		
			ТРУБА 32x3,2 ГОСТ 3262-75	4	1кг
			СТАНДАРТНЫЕ ИЗДЕЛИЯ		
	29		БОЛТ М10x30,36 ГОСТ 7798-70	7	
	30		БОЛТ М16x65,36 ГОСТ 7798-70	8	
	31		ГАЙКА М10,4 ГОСТ 5915-70	10	
	32		ГАЙКА М16,4 ГОСТ 5915-70	8	
			(ЗАГОТОВКА ДЛЯ А1А263.011)	12	
			ПРОЧНЕ ИЗДЕЛИЯ		
	33		КАЛОРИФЕР КВС-7П ТУ 22-5757-84		ИСП.ПРИМ. ВЗАМЕН ПОЗ.34
	34		КАЛОРИФЕР КСК-3-7 ТУ 22-5757-84		ИСП.ПРИМ. ВЗАМЕН ПОЗ.33
			A1A 265.000		
					ИСП. 5

ИЗМ. ИСП. ИЛИ ДОКУМ. ПОДП. ДАТА

КОМПОНОВАЛ: КРАСИЛОВА ФОРМАТ А4

ФОРМАТ	КОЛ.	ОБОЗНАЧЕНИЕ	НАИМЕНОВАНИЕ	КОЛ.	ПРИМЕЧАНИЕ
	29		БОЛТ М10x30,36 ГОСТ 7798-70	27	
	30		БОЛТ М16x65,36 ГОСТ 7798-70	16	
	31		ГАЙКА М10,4 ГОСТ 5915-70	30	
	32		ГАЙКА М16,4 ГОСТ 5915-70	16	
			ФЛАНЕЦ 1-32-1,6 ГОСТ 12820-80		
			(ЗАГОТОВКА ДЛЯ А1А263.011)	12	
			ПРОЧНЕ ИЗДЕЛИЯ		
	33		КАЛОРИФЕР КВС-7П		ИСП.ПРИМ. ВЗАМЕН ПОЗ.34
			ТУ 22-5757-84		
	34		КАЛОРИФЕР КСК-3-7		ИСП.ПРИМ. ВЗАМЕН ПОЗ.33
			ТУ 22-5757-84		
			A1A 265.000-05		
			СБОРОЧНЫЕ ЕДИНИЦЫ		
А4	24	A1A 264.120-01	СЕКЦИЯ ВЕНТИЛЯТОРНАЯ	1	
			ДЕТАЛИ		
А3	25	A1A 263.008-02	ЩИТОК	1	
А4	26	A1A 263.009	ЗАГЛУШКА	4	
А4	27	A1A 263.011	ФЛАНЕЦ	12	
БУ	28	A1A 265.001	ПАТРУБОК L=340-2		
			ТРУБА 32x3,2 ГОСТ 3262-75	4	1кг
			СТАНДАРТНЫЕ ИЗДЕЛИЯ		
	29		БОЛТ М10x30,36 ГОСТ 7798-70	7	
	30		БОЛТ М16x65,36 ГОСТ 7798-70	8	
	31		ГАЙКА М10,4 ГОСТ 5915-70	10	
	32		ГАЙКА М16,4 ГОСТ 5915-70	8	
			(ЗАГОТОВКА ДЛЯ А1А263.011)	12	
			ПРОЧНЕ ИЗДЕЛИЯ		
	33		КАЛОРИФЕР КВС-7П ТУ 22-5757-84		ИСП.ПРИМ. ВЗАМЕН ПОЗ.34
	34		КАЛОРИФЕР КСК-3-7 ТУ 22-5757-84		ИСП.ПРИМ. ВЗАМЕН ПОЗ.33
			A1A 265.000		
					ИСП. 6

ИЗМ. ИСП. ИЛИ ДОКУМ. ПОДП. ДАТА

КОМПОНОВАЛ: ПРАВИЛОВА ФОРМАТ А4

A1A265.00005

Велюсе 1-1

Серия 5.304-34



Рис. 3
ОСТАЛЬНОЕ- СМ. РИС. 1



ГОСТ 16037-80-45

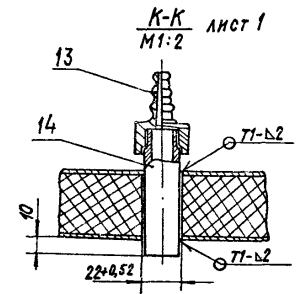
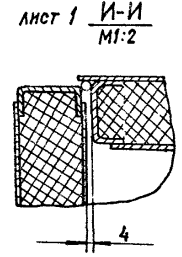
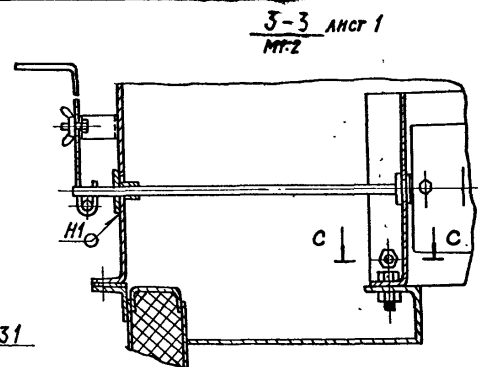
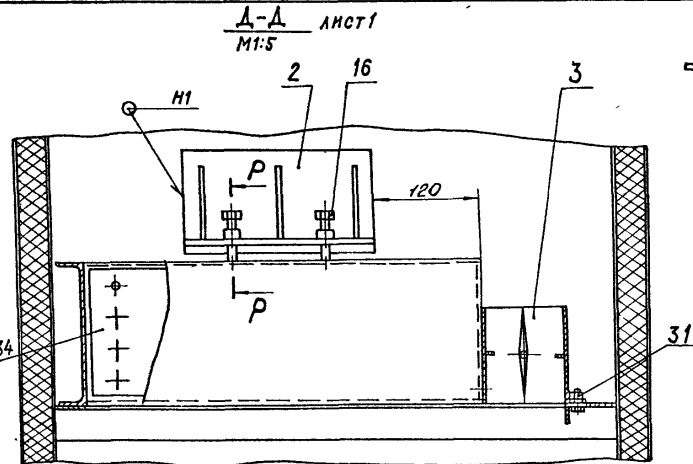
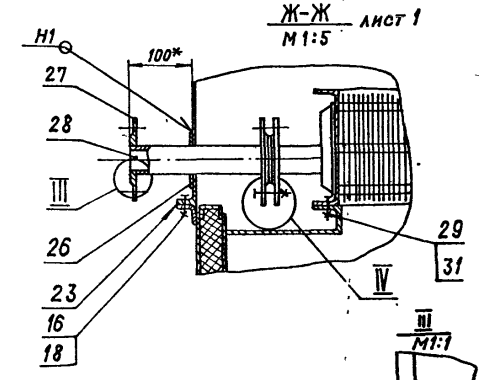

Рис. 4
ОСТАЛЬНОЕ- СМ. РИС. 1



P-P
M1:2

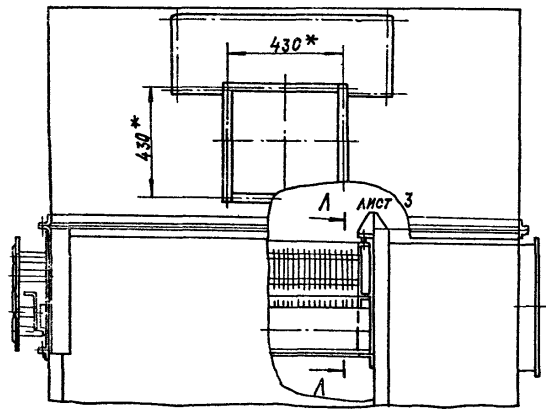
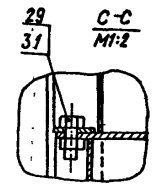
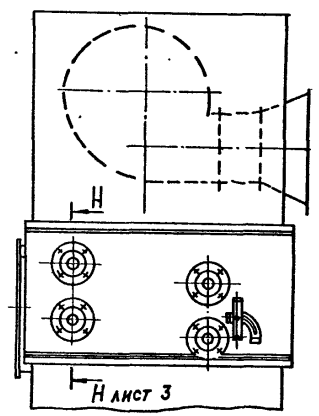
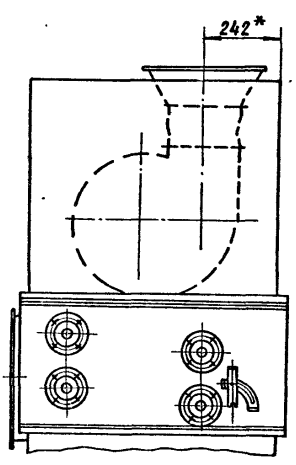
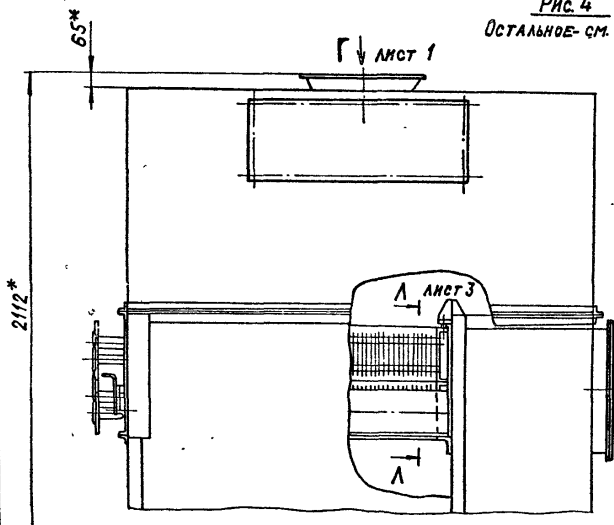
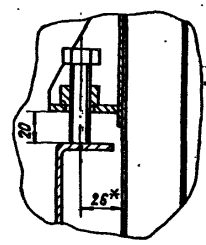

IV
M1:2

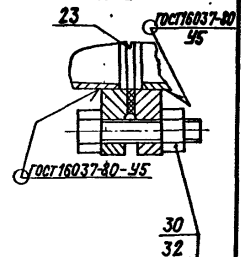

Формат Лист №	Обозначение	Наименование	Кол-во	Примечание
		Документация		
A3	A1A 265.010 СБ	Сборочный чертеж		
		Сборочные единицы		
A4	1 A1A 265.020	Корпус фильтра	1	
		Детали		
B4	2 A1A 265.002	Пруток Круг 880 ГОСТ 2590-71 Ст 3-Т ГОСТ 535-79 L=700-2	7	0,26 кг
B4	3 A1A 265.003	Полотно Материал фильтрующий из упругого стекловолокна на марку ФСВУ ТУ 24-10-369-70 715-5 x 1400-10	1	0,7 кг
A1A.265.010				
ИЗМ. Лист № докум. Подп. Дата		Лит. Лист Листов		
Разраб. Инженер И.А.		И		
Проб. Комиссаров В.И.		И		
Рук. гр. Грановский А.С.		И		
Н. контр. Литвак С.В.		И		
УТВ. Сивак С.В.		И		
		ГОСТРОЙ СССР		
		САНТЕХПРОЕКТ		
		г. Москва		
		ФОРМАТ А4		

Формат Лист №	Обозначение	Наименование	Кол-во	Примечание
		Документация		
A3	A1A 265.020 СБ	Сборочный чертеж		
		Детали		
A3	1 A1A 264.033-01	Направляющая	2	
A3	2 A1A 264.034-01	Пруток	6	
A4	3 A1A 264.039-01	Лист	1	
A4	4 A1A 265.004	Профиль	2	
B4	5 A1A 265.005	Лист Лист 520 ГОСТ 19903-74 1-И Ст 3 ГОСТ 16523-70 155-1 x 940-22	1	2,3 кг
B4	6 A1A 265.006	Полоса Лист 520 ГОСТ 19903-74 1-И Ст 3 ГОСТ 16523-70 20-1 x 680-2	2	0,21 кг
B4	7 A1A 265.007	Пруток Круг 880 ГОСТ 2590-71 Ст 3-Т ГОСТ 535-79 L=690-2	13	0,15 кг
A4	8 A1A 265.008	Скоба	14	
A1A 265.020				
ИЗМ. Лист № докум. Подп. Дата		Лит. Лист Листов		
Разраб. Инженер И.А.		И		
Проб. Комиссаров В.И.		И		
Рук. гр. Грановский А.С.		И		
Н. контр. Литвак С.В.		И		
УТВ. Сивак С.В.		И		
		ГОСТРОЙ СССР		
		САНТЕХПРОЕКТ		
		г. Москва		
		ФОРМАТ А6		

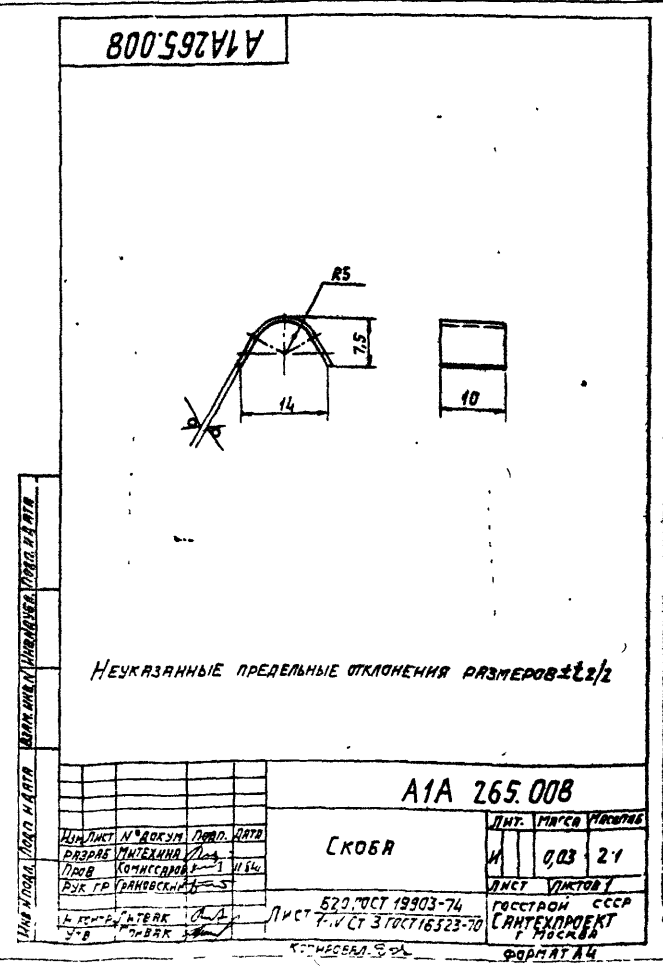
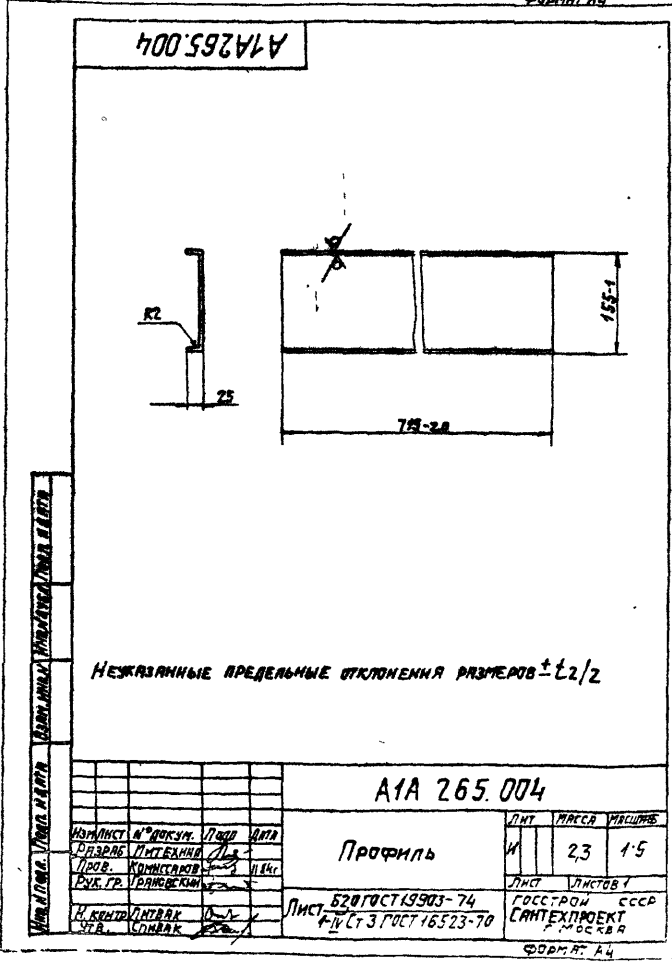

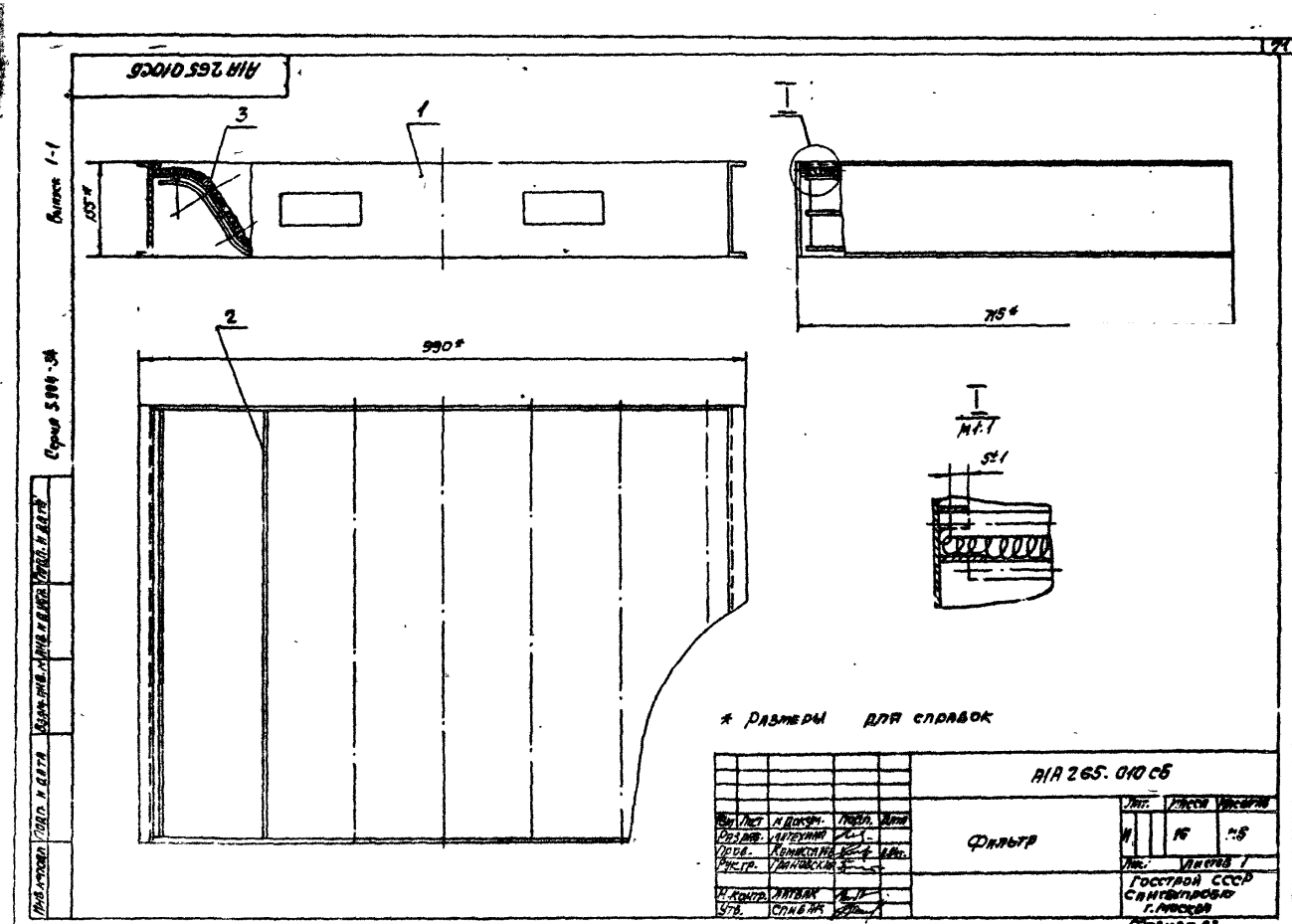

* РАЗМЕРЫ ДЛЯ СЛОВАК

AIR 265-010 CS			
Лист	№ докум.	Подп.	Дата
1	1	1	1
2	2	2	2
3	3	3	3
4	4	4	4
5	5	5	5
6	6	6	6
7	7	7	7
8	8	8	8
9	9	9	9
10	10	10	10
11	11	11	11
12	12	12	12
13	13	13	13
14	14	14	14
15	15	15	15
16	16	16	16
17	17	17	17
18	18	18	18
19	19	19	19
20	20	20	20
21	21	21	21
22	22	22	22
23	23	23	23
24	24	24	24
25	25	25	25
26	26	26	26
27	27	27	27
28	28	28	28
29	29	29	29
30	30	30	30
31	31	31	31
32	32	32	32
33	33	33	33
34	34	34	34
35	35	35	35
36	36	36	36
37	37	37	37
38	38	38	38
39	39	39	39
40	40	40	40
41	41	41	41
42	42	42	42
43	43	43	43
44	44	44	44
45	45	45	45
46	46	46	46
47	47	47	47
48	48	48	48
49	49	49	49
50	50	50	50
51	51	51	51
52	52	52	52
53	53	53	53
54	54	54	54
55	55	55	55
56	56	56	56
57	57	57	57
58	58	58	58
59	59	59	59
60	60	60	60
61	61	61	61
62	62	62	62
63	63	63	63
64	64	64	64
65	65	65	65
66	66	66	66
67	67	67	67
68	68	68	68
69	69	69	69
70	70	70	70
71	71	71	71
72	72	72	72
73	73	73	73
74	74	74	74
75	75	75	75
76	76	76	76
77	77	77	77
78	78	78	78
79	79	79	79
80	80	80	80
81	81	81	81
82	82	82	82
83	83	83	83
84	84	84	84
85	85	85	85
86	86	86	86
87	87	87	87
88	88	88	88
89	89	89	89
90	90	90	90
91	91	91	91
92	92	92	92
93	93	93	93
94	94	94	94
95	95	95	95
96	96	96	96
97	97	97	97
98	98	98	98
99	99	99	99
100	100	100	100

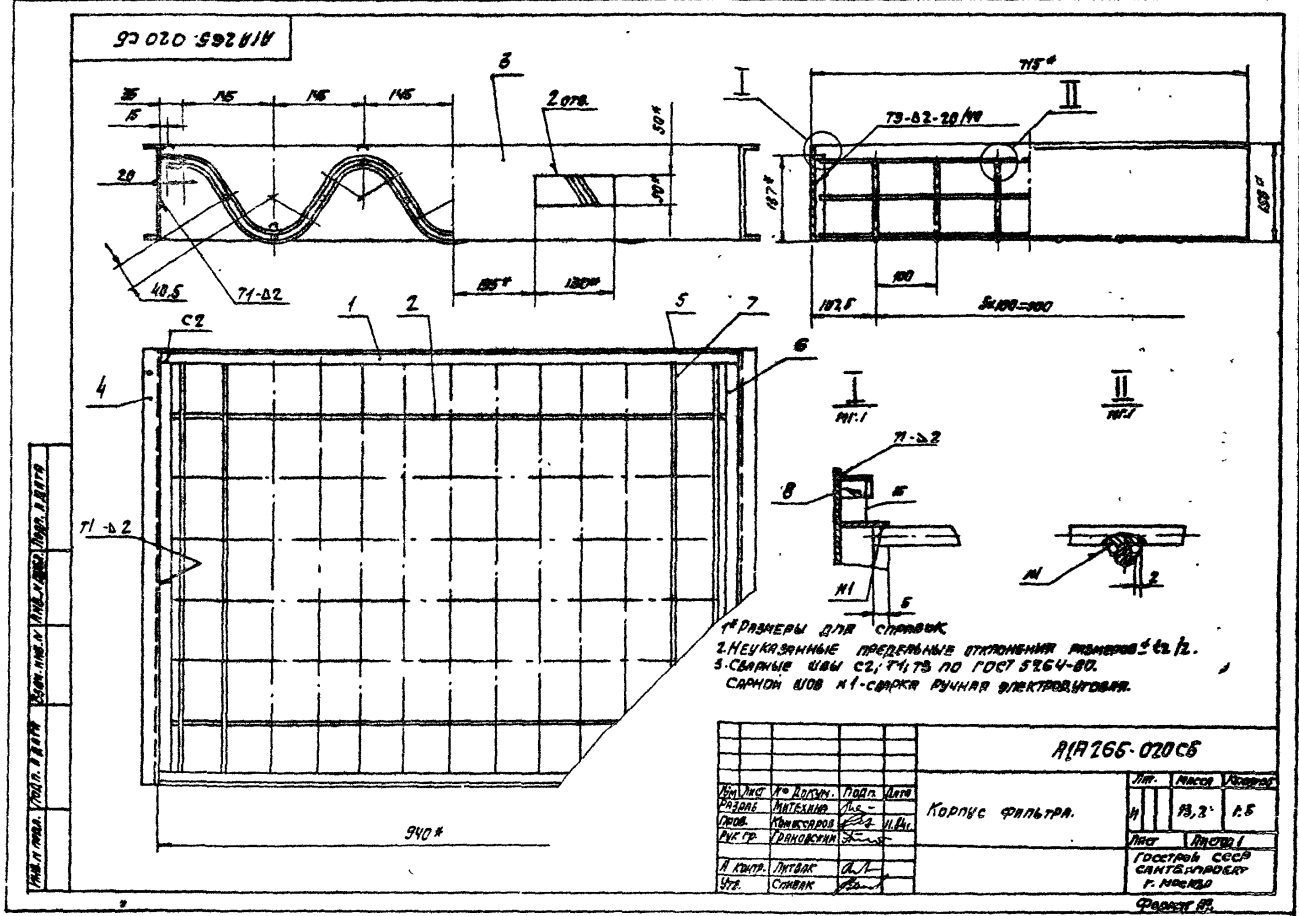

* РАЗМЕРЫ ДЛЯ СЛОВАК
 2. НЕУКАЗАННЫЕ ПРЕДЕЛЬНЫЕ ОТКЛОНЕНИЯ ПОДРАЗУМЕВАЮТСЯ ± 0,2.
 3. СВАЯНЫЕ ЦЕПЫ С2, Т4, Т5 ПО ГОСТ 5264-80.
 3. СВАЯНЫЕ ЦЕПЫ К1-СВАЯКА РУЧНАЯ ЭЛЕКТРОДИВЕРТА.

AIR 265-020 CS			
Лист	№ докум.	Подп.	Дата
1	1	1	1
2	2	2	2
3	3	3	3
4	4	4	4
5	5	5	5
6	6	6	6
7	7	7	7
8	8	8	8
9	9	9	9
10	10	10	10
11	11	11	11
12	12	12	12
13	13	13	13
14	14	14	14
15	15	15	15
16	16	16	16
17	17	17	17
18	18	18	18
19	19	19	19
20	20	20	20
21	21	21	21
22	22	22	22
23	23	23	23
24	24	24	24
25	25	25	25
26	26	26	26
27	27	27	27
28	28	28	28
29	29	29	29
30	30	30	30
31	31	31	31
32	32	32	32
33	33	33	33
34	34	34	34
35	35	35	35
36	36	36	36
37	37	37	37
38	38	38	38
39	39	39	39
40	40	40	40
41	41	41	41
42	42	42	42
43	43	43	43
44	44	44	44
45	45	45	45
46	46	46	46
47	47	47	47
48	48	48	48
49	49	49	49
50	50	50	50
51	51	51	51
52	52	52	52
53	53	53	53
54	54	54	54
55	55	55	55
56	56	56	56
57	57	57	57
58	58	58	58
59	59	59	59
60	60	60	60
61	61	61	61
62	62	62	62
63	63	63	63
64	64	64	64
65	65	65	65
66	66	66	66
67	67	67	67
68	68	68	68
69	69	69	69
70	70	70	70
71	71	71	71
72	72	72	72
73	73	73	73
74	74	74	74
75	75	75	75
76	76	76	76
77	77	77	77
78	78	78	78
79	79	79	79
80	80	80	80
81	81	81	81
82	82	82	82
83	83	83	83
84	84	84	84
85	85	85	85
86	86	86	86
87	87	87	87
88	88	88	88
89	89	89	89
90	90	90	90
91	91	91	91
92	92	92	92
93	93	93	93
94	94	94	94
95	95	95	95
96	96	96	96
97	97	97	97
98	98	98	98
99	99	99	99
100	100	100	100

