

ТИПОВЫЕ КОНСТРУКЦИИ, ИЗДЕЛИЯ, И УЗЛЫ
ЗДАНИЙ И СООРУЖЕНИЙ

СЕРИЯ 3.503.9-62

ПРОЛЕТНЫЕ СТРОЕНИЯ

СТАЛЕЖЕЛЕЗОБЕТОННЫЕ ДЛЯ АВТОДОРОЖНЫХ
МОСТОВ РАЗРЕЗНЫЕ И НЕРАЗРЕЗНЫЕ
С ЕЗДОЙ ПОВЕРХУ ПРОЛЕТАМИ
В СВЕТУ 40, 60 И 80 М.
ПОД ГАБАРИТ Г-В В ОБЫЧНОМ И
СЕВЕРНОМ ИСПОЛНЕНИИ

ВЫПУСК 9

20173

ЦЕНА 2-74

ТИПОВЫЕ КОНСТРУКЦИИ, ИЗДЕЛИЯ И ЧЗЛЫ
ЗДАНИЙ И СООРУЖЕНИЙ

СЕРИЯ 3.503.9-62
ПРОЛЕТНЫЕ СТРОЕНИЯ СТАЛЕЖЕЛЕЗОБЕТОННЫЕ ДЛЯ АВТОДОРОЖНЫХ МОСТОВ
РАЗРЕЗНЫЕ И НЕРАЗРЕЗНЫЕ С ЕЗДОЙ ПОВЕРХУ ПРОЛЕТАМИ
В СВЕТУ 40, 60 и 80 м ПОД ГАБАРИТ Г-8 В ОБЫЧНОМ И СЕВЕРНОМ
ИСПОЛНЕНИИ

ВЫПУСК 9
МОНТАЖ ПРОЛЕТНЫХ СТРОЕНИЙ
ПРОЛЕТНЫЕ СТРОЕНИЯ $L_p=63$; 3×63 и $63+84+63$ м
РАБОЧИЕ ЧЕРТЕЖИ

РАЗРАБОТАНЫ
СКБ Главмостостроя
Минтрансстроя

УТВЕРЖДЕНЫ Минтрансстроем,
распоряжение от 26.11.84, № 65-1156.
Введены в действие с 01.01.85.

Главный инженер СКБ Главмостостроя
Главный конструктор проекта

Г. М. / /Рязанский/
В. М. / /Блишков/

ПРОДОЛЖЕНИЕ

ОБОЗНАЧЕНИЕ	НАИМЕНОВАНИЕ	СТР.
3.503.9-62.9-01 ПЗ	ПОЯСНИТЕЛЬНАЯ ЗАПИСКА	3
3.503.9-62.9-02	ГЕНЕРАЛЬНЫЙ ПЛАН СТРОИТЕЛЬНОЙ ПЛОЩАДКИ	5
3.503.9-62.9-03	СХЕМА СБОРКИ ПРОЛЕТНЫХ СТРОЕНИЙ НА НАСЫПИ ПОДХОДА	7
3.503.9-62.9-04	ТЕХНОЛОГИЧЕСКИЕ СХЕМЫ НАДВИЖКИ ПРОЛЕТНОГО СТРОЕНИЯ $L_p = 63$ м С ВРЕМЕННОЙ ОПОРОЙ.	9
3.503.9-62.9-05	ТЕХНОЛОГИЧЕСКИЕ СХЕМЫ НАДВИЖКИ ПРОЛЕТНЫХ СТРОЕНИЙ $L_p = n \times 63$ м С АВАНБЕКОМ	11
3.503.9-62.9-06	ТЕХНОЛОГИЧЕСКИЕ СХЕМЫ НАДВИЖКИ ПРОЛЕТНЫХ СТРОЕНИЙ $L_p = n \times 63$ м С ВРЕМЕННЫМИ ОПОРАМИ.	13
3.503.9-62.9-07	ТЕХНОЛОГИЧЕСКИЕ СХЕМЫ НАДВИЖКИ ПРОЛЕТНОГО СТРОЕНИЯ $L_p = 3 \times 63$ м	15
3.503.9-62.9-08	ТЕХНОЛОГИЧЕСКИЕ СХЕМЫ НАДВИЖКИ ПРОЛЕТНОГО СТРОЕНИЯ $L_p = 63+84+63$ м С АВАНБЕКОМ.	17

ОБОЗНАЧЕНИЕ	НАИМЕНОВАНИЕ	СТР.
3.503.9-62.9-09	ТЕХНОЛОГИЧЕСКИЕ СХЕМЫ НАДВИЖКИ ПРОЛЕТНОГО СТРОЕНИЯ $L_p = 63+84+63$ м С ВРЕМЕННОЙ ОПОРОЙ	19
3.503.9-62.9-10	МОНТАЖ ПЛИТ ПРОЕЗНЕЙ ЧАСТИ	21
3.503.9-62.9-11	ОМОНОЛИЧИВАНИЕ ПЛИТ ПРОЕЗНЕЙ ЧАСТИ В ЗИМНИЙ ПЕРИОД.	23
3.503.9-62.9-12	ОПЕРАЦИОННЫЙ КОНТРОЛЬ КАЧЕСТВА	24
3.503.9-62.9-13	СХЕМЫ РАСПОЛОЖЕНИЯ ТЯГОВЫХ И ТОРМОЗНЫХ УСТРОЙСТВ.	27
3.503.9-62.9-14	ПОРЯДОК ЗАВОДКИ ПРОЛЕТНОГО СТРОЕНИЯ НА ПЕРЕКАТОЧНОЕ УСТРОЙСТВО	29
3.503.9-62.9-15	КАЛЕНДАРНЫЙ ГРАФИК МОНТАЖА ПРОЛЕТНОГО СТРОЕНИЯ $L_p = 3 \times 63$ м	31
3.503.9-62.9-16	КАЛЕНДАРНЫЙ ГРАФИК МОНТАЖА ПРОЛЕТНОГО СТРОЕНИЯ $L_p = 63+84+63$ м С АВАНБЕКОМ	33
3.503.9-62.9-17	СВОДНАЯ ТАБЛИЦА УСИЛИЙ И ПРОГИБОВ ПРИ НАДВИЖКЕ	34

3.503.9-62.9-00									
НАЧ. ОТА	ГЕВОНДЯН	<i>Г.Г. Гевондян</i>							
ГЛАВ. ИНЖ. ОТА	КОРОСТЕЛЁВ	<i>А.А. Коростелёв</i>							
ГЛАВ. КОН. ПР.	БЛИНКОВ	<i>В.В. Блинов</i>	ИЗ						
РУК. БРИГ.	ВАСИЛЬЕВ	<i>В.В. Васильев</i>							
ПРОВЕРИЛ	БЛИНКОВ	<i>В.В. Блинов</i>							
ИСПОЛНИЛ	ВАСИЛЬЕВ	<i>В.В. Васильев</i>							
Содержание			<table border="1"> <tr> <td>СТАДИЯ</td> <td>ЛИСТ</td> <td>ЛИСТОВ</td> </tr> <tr> <td>Р</td> <td></td> <td>1</td> </tr> </table>	СТАДИЯ	ЛИСТ	ЛИСТОВ	Р		1
СТАДИЯ	ЛИСТ	ЛИСТОВ							
Р		1							
			Минтрансстрой СКБ Главмостострой						

1. ОБЩАЯ ЧАСТЬ

1.1. Выпуск 9 „Монтаж пролетных строений. Пролетные строения $L_p=63$; 3×63 ; $63+84+63$ ” является составной частью типовой проектной документации „Пролетные строения для автодорожных мостов сталебетонные разрезные и неразрезные с ездой поверху пролетами в свету 40, 60 и 80 м под габарит Г-8 в обычном и северном исполнении”. Серия 3.503.9-62.

1.2. Проект разработан на основании плана типового проектирования на 1982 г., утвержденного постановлением Госстроя СССР №3 от 18 января 1982 г.

1.3. Проект монтажа пролетных строений составлен в соответствии с требованиями СНиП III-1-76, СНиП III-43-75; СНиП III-18-75; СНиП III-15-76; СНиП III-16-80; ВСН 136-78; ВСН 144-76; ВСН 145-68; Минтрансстрой Минтрансстрой, МПС Минтрансстрой, МПС ВСН 155-69; ВСН 163-69; СНиП III-4-80; СН 47-74; Минтрансстрой Минтрансстрой, МПС СН 202-81 и других действующих нормативных документов.

1.4. Материалы настоящего выпуска предназначены для использования при разработке проектов производства работ для конкретных объектов.

1.5. Заоуженное в типовом проекте оборудование может быть заменено другим, удовлетворяющим требованиям проекта по своему исполнению и техническим характеристикам (грузоподъемности, высоте подъема и вылету крюка, весу, габаритным размерам).

1.6. Расчетные нагрузки на вспомогательные конструкции приняты в соответствии с ВСН 136-78 Минтрансстрой.

Расчетная ветровая нагрузка в период производства работ принята в размере 50 кг/м^2 .

1.7. Для производства работ по выбранному варианту проектной организацией, привязывающей настоящий проект, совместно со строительной организацией должна быть составлена специальная производственная инструкция по монтажу пролетных строений с учетом конкретных условий строительства, с указаниями по технике безопасности, которая, при необходимости, должна быть согласована со всеми заинтересованными организациями.

1.8. Специальные вспомогательные сооружения и устройства для монтажа приняты применительно к типовому проекту серии 3.503-50, выпуск 15.

2. ТЕХНОЛОГИЯ РАБОТ.

2.1. В настоящем выпуске разработаны технологические чертежи надвижки пролетных строений по следующим схемам:
— надвижка одиночного пролетного строения $L_p=63$ м

с устройством временных опор в пролетах, с применением короткого аванбека для заводки пролетного строения на устройства для надвижки;

— надвижка нескольких пролетных строений $L_p=P \times 63$ м, объединенных на период надвижки с помощью временных монтажных стыков в неразрезное пролетное строение. Надвижка может производиться по двум вариантам. По первому варианту — полным пролетом с применением аванбека длиной 21 м. По второму варианту — с устройством временных опор в каждом пролете с применением короткого аванбека для заводки пролетного строения на устройства для надвижки;

— надвижка неразрезного пролетного строения $L_p=3 \times 63$ м полным пролетом, с установленным на конце пролетного строения „гузском” с домкратными штангами для заводки пролетного строения на устройства для надвижки;

— надвижка неразрезного пролетного строения $L_p=63+84+63$ м по двум вариантам. По первому варианту — полным пролетом с применением аванбека длиной 21 м. По второму варианту — с устройством промежуточной временной опоры в середине большого пролета, с установкой на конце пролетного строения „гузка” с домкратными штангами для заводки пролетного строения на устройства для надвижки.

2.2. Надвижка одиночных разрезных пролетных строений длиной 63 м возможна только с устройством временных опор в пролетах моста.

При надвижке неразрезного пролетного строения 3×63 м, как правило, не требуется сооружения временных опор.

Надвижку пролетных строений по схеме $P \times 63$ и $63+84+63$ м рекомендуется производить с применением аванбека, затраты на устройство которого значительно ниже затрат на сооружение временных опор.

Надвижку с устройством временных опор в пролетах моста следует применять в исключительных случаях при незначительной высоте временных опор и отсутствии аванбека.

2.3. Надвижка пролетного строения производится при недосыпанной насыпи подхода и незабетонированных шкафных стенках устоя.

2.4. Сборка пролетных строений мостов, расположенных как на прямой, так и на вертикальной кривой, производится на насыпи подхода в уровне надвижки.

2.5. При наличии незатопляемой поймы возможен комбинированный способ монтажа: первая часть пролетного строения монтируется на насыпи подхода на сборочных клетках, вторая часть на пойменном участке, в полнавес или внавес стреловым краном с земли с последующей надвижкой его в проектное положение.

2.6. Устройства для надвижки на опорах устанавливаются с таким расчетом, чтобы поверхности скольжения (накатки) были расположены на прямой без переломов и кривых участков для пролетных строений мостов, расположенных как на прямой, так и на вертикальной кривой.

2.7. На насыпи подхода пролетное строение перемещается по рельсовым путям на 2-х тележках, установленных в опорных сечениях пролетного строения.

2.8. Проектом предусмотрено два типа устройств для надвижки: устройства скольжения и перекаточные каретки.

При надвижке по устройствам скольжения пролетное строение перемещается на салазках по антифрикционным прокладкам из фторпласта — 4 ГОСТ 10007-80 Е, уложенным на опорные балки.

Салазки изготавливают из отрезков швеллера с устройством покрытия из атмосферостойких, имеющих глянцевый блеск эмалей или грунта (ПФ-115 ГОСТ 6465-76*). Перед покраской поверхность проката должна быть ровной, без следов ржавчины, шероховатостью не ниже $Rz 20$.

Лакокрасочные материалы наносят ровным слоем с помощью краскораспылителя или кистью. Поверхность контртела (салазок) после покраски должна иметь шероховатость $1,25$ по ГОСТ 2789-73*.

Салазки подкладываются под пояса главных балок на устройствах скольжения по мере надвижки.

Категорически запрещается уменьшать предусмотренное проектом количество салазок, находящихся под нагрузкой.

Выравнивание толщины нижнего пояса главных балок производится с помощью прокладок из бакелизированной фанеры, укладываемых на салазки. Толщина прокладок указана на эспорах, приведенных на технологических схемах надвижки.

При надвижке на перекаточных каретках пролетное строение перемещается нижним поясом по роликам кареток.

Для обеспечения прохода стыковых накладок по кареткам в стыках устанавливаются переходные мостики.

2.9. Надвижку пролетных строений рекомендуется производить с применением аванбека, затраты на устройство которого значительно ниже затрат на сооружение временных опор, и перекаточных кареток, позволяющих снизить тяговое усилие при надвижке по сравнению с устройствами скольжения примерно в 3 раза.

Использование при надвижке пролетных строений перекаточных кареток позволяет применить наиболее технологичные и менее трудоемкие такелажные устройства (электрические лебедки с полиспастом).

Надвижку с устройством временных опор в пролетах моста следует применять в исключительных случаях при незначительной высоте временных опор и отсутствии аванбека.

2.10. Надвижка пролетных строений должна производиться плавно, без рывков и перекосов со скоростью не более 0,25 м в минуту при надвижке по устройствам скольжения и не более 0,5 м в минуту при надвижке по кареткам.

3.503.9-62.9-01 ПЗ									
НАЧ. ОТД.	ГЕВОНАЯ	35							
ГЛАВ. ИНЖ. ОТД.	КОРОСТЕВ	18							
ГЛАВ. КОМ. ПР.	БЛИНКОВ	18	18/82						
РУК. БР.	ВАСИЛЬЕВ								
ПРОВЕРИЛ	ВАСИЛЬЕВ								
ИСПОЛНИЛ	ВАЛЧЕВА								
Пояснительная ЗАПИСКА			<table border="1"> <tr> <td>Страница</td> <td>Лист</td> <td>Листов</td> </tr> <tr> <td>Р</td> <td>1</td> <td>2</td> </tr> </table>	Страница	Лист	Листов	Р	1	2
Страница	Лист	Листов							
Р	1	2							
			Минтрансстрой СКБ Главмостострой						

2.11. Выбор типа накаточных устройств зависит от производственных возможностей строительной организации. Перекаточные каретки сложнее устройств скольжения в изготовлении, но трудозатраты при надвижке на каретках меньше.

2.12. Устройства скольжения и перекаточные каретки оборудуются ограничителями от поперечного сдвига пролетных строений при надвижке. По мере надвижки при изменении ширины нижних поясов переставляются боковые упоры ограничителей.

2.13. Горизонтальные усилия, передаваемые через устройства для надвижки опорам в процессе надвижки пролетных строений должны контролироваться.

Контроль выполняется по перемещению верха опор.

Рекомендуется устраивать автоматическое отключение механизмов перемещения пролетных строений (лебедок, насосных станций) с помощью конечных выключателей при превышении расчетных величин перемещения верха опор. При этом конечные выключатели должны быть сброшены с упорами, закрепленными на проволоке, анкеруемой в устоях.

2.14. Монтаж плит проезжей части предусматривается стреловым краном грузоподъемностью 16 т (КС-4361; КС-4362).

Подача плит на монтаж производится автомобилем МАЗ-5335 (МАЗ-500А). Очередная плита подается на монтаж только после установки предыдущей.

Для перемещения крана и автомобиля по пролетному строению устраивается защитный колеиный настил с колесоотбоем.

С одной стоянки кран может установить 4 блока плиты.

Перед омоноличиванием стыков плиты, в неразрезных пролетных строениях производится регулирование усилий от постоянных нагрузок. С этой целью производится опускание пролетного строения на крайних опорах на величину, указанную в проекте. Производится сварка выпусков арматуры в стыках плиты и омоноличивание стыков.

После набора бетоном омоноличивания требуемой прочности, пролетное строение устанавливается на постоянные опорные части.

3. Особенности производства работ в зимних условиях и в северной строительной-климатической зоне.

3.1. При производстве работ в зимних условиях должны выполняться указания соответствующих разделов нормативных документов, перечисленных в пункте 1.3 пояснительной записки и требования настоящего проекта.

3.2. Для производства работ при температуре наружного воздуха ниже минус 40°С, должны применяться механизмы, отвечающие общим техническим требованиям ГОСТ 14892-69* «Машины, приборы и

другие технические изделия, предназначенные для эксплуатации в условиях низких температур.»

3.3. Металлоконструкции специальных вспомогательных сооружений и устройств, предназначенные для эксплуатации при температуре ниже минус 40°С изготавливаются из листовой и фасонной стали 15ХСНД-15 ГОСТ 19281-73, ГОСТ 19282-73.

3.4. Омоноличивание плит проезжей части рекомендуется производить в летний период (при температуре не ниже +5°С). При производстве работ в зимний период необходимо устройство: — объемлющего тепляка для подогрева конструкций до температуры не ниже +5°С.

— для ускорения набора прочности бетона омоноличивания, локального изотермического прогрева стыков при температуре не выше +45°С с прокладкой паропроводов. Осуществление в зимний период дополнительных мероприятий для обеспечения набора прочности бетона омоноличивания вызывает увеличение стоимости строительства, а также энерго и трудозатрат.

4. Контроль качества работ

4.1. Монтаж пролетных строений должен производиться при тщательном операционном контроле на всех стадиях производства работ в соответствии с картами операционного контроля.

4.2. Контроль качества и приемка работ должны вестись систематически техническим персоналом строительной организации и представителями авторского надзора и заказчика.

Результаты контроля должны фиксироваться записью в журналах производства работ или в актах приемки скрытых работ.

4.3. Контроль должен включать проверку выполнения требований проекта конструкции пролетного строения, проекта производства работ, а также указаний соответствующих глав СНиП.

5. Техника безопасности

5.1. При производстве работ руководствоваться требованиями СНиП III-4-80, «Правил техники безопасности и производственной санитарии при сооружении мостов и труб» Минтрансстрой СССР, ССБТ, «Правил устройства и безопасной эксплуатации грузоподъемных кранов» М. «Транспорт», 1974, «Правил технической эксплуатации электроустановок потребителей» и «Правил техники безопасности при эксплуатации электроустановок потребителей» Минэнерго СССР.

5.2. Эксплуатация всех механизмов и оборудования должна производиться согласно соответствующим инструкциям по

5.3. Все опасные зоны работ должны быть ограждены предупредительными знаками.

5.4. Технический персонал и все рабочие, занятые на строительстве, должны быть проинструктированы по технике безопасности и ознакомлены с соответствующими разделами нормативных документов и проекта производства работ.

5.5. При применении антифрикционных устройств скольжения надвигаемая конструкция должна быть заземлена.

5.6. При монтаже пролетных строений должны выполняться требования разделов 2-4 настоящей пояснительной записки.

6. Мероприятия по охране окружающей среды.

6.1. Территория строительства, места складирования и строительные площадки после окончания работ должны быть очищены от строительного и бытового мусора, остатков металла и бетона.

6.2. При работах на водотоке запрещается сбрасывание в него мусора, остатков конструкций, слив отработанных масел.

6.3. Весь строительный и бытовой мусор должен быть уничтожен (сожжен) или захоронен в специально отведенном месте.

6.4. Запрещается мойка транспортных и грузоподъемных механизмов на берегах водотоков. Мойка должна производиться в специально отведенных для этого местах.

6.5. Поврежденный растительный покров должен быть восстановлен.

3.503.9-62.9-01 ПЗ

Лист

2

СКЛАД МОНТАЖНЫХ ЭЛЕМЕНТОВ

ТЕХНОЛОГИЧЕСКАЯ ЛИНИЯ ПЕСКОСТРУЙНОЙ ОЧИСТКИ

СБОРОЧНАЯ ПЛОЩАДКА

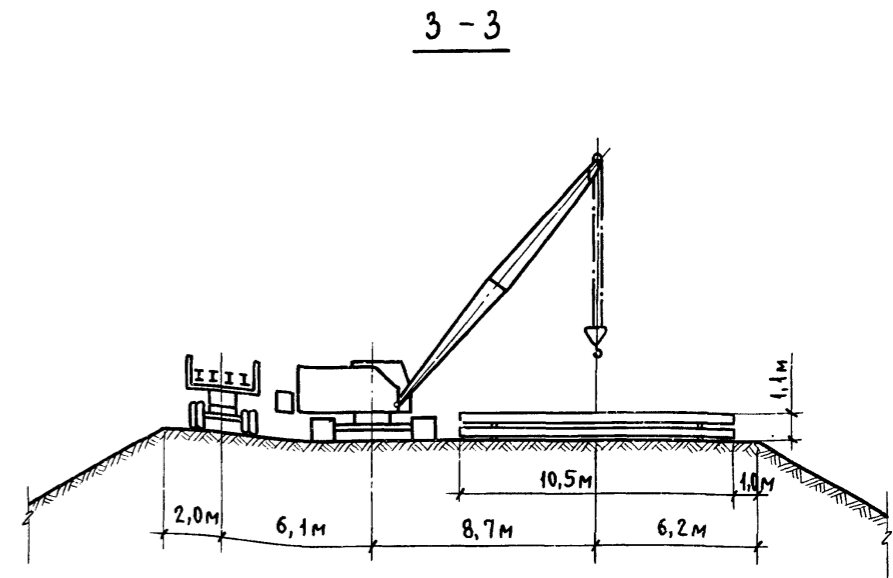
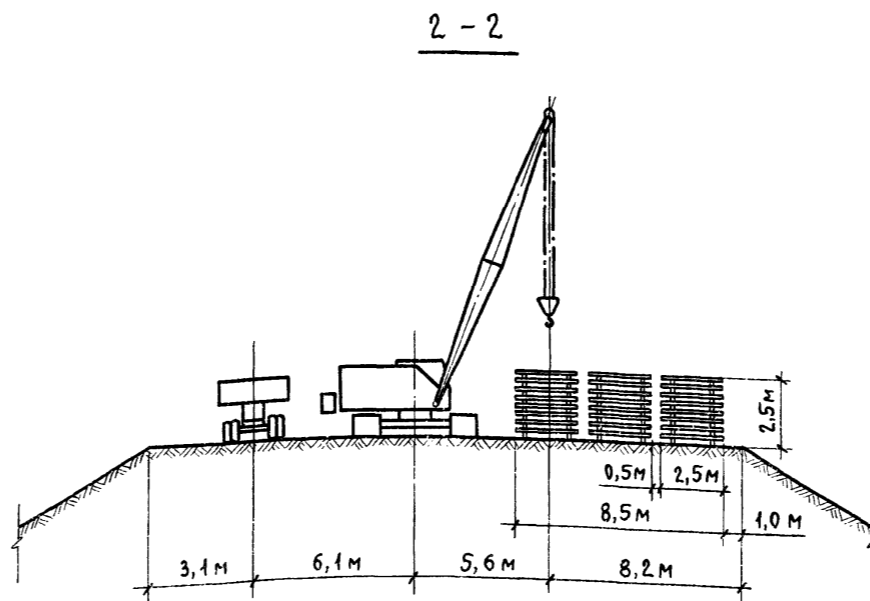
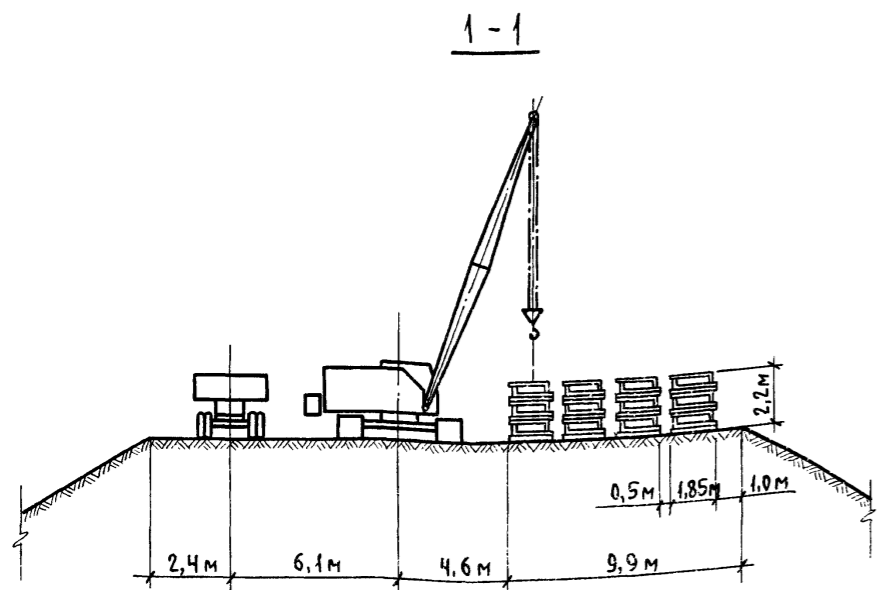
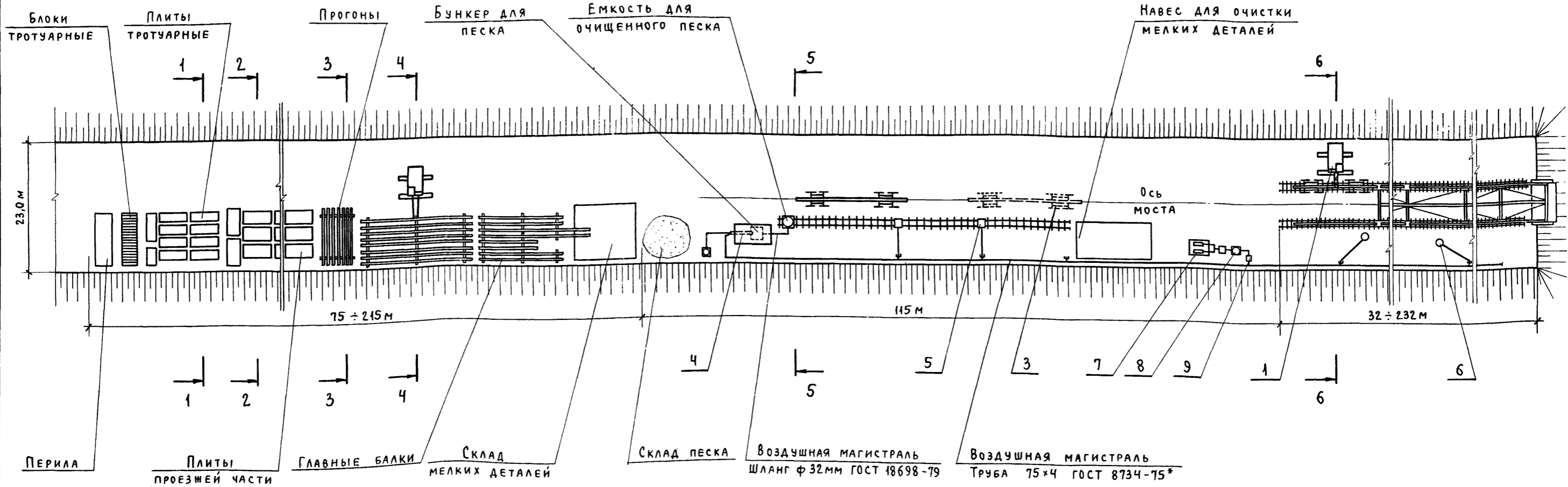

3.503.9-62.9-02			
НАЧ. ОТД.	ГЕВОНДЯН		
ГЛАВН. ОТД.	КОРОСТЕЛЕВ		
ГЛАВ. КОМ. ПР.	БЛИНКОВ	15.11.82	
РУК. БРИГ.	ВАСИЛЬЕВ		
ПРОВЕРИЛ	ВАСИЛЬЕВ		
ИСПОЛНИЛ	ВАЛУЕВА		
ГЕНЕРАЛЬНЫЙ ПЛАН СТРОИТЕЛЬНОЙ ПЛОЩАДКИ			СТАДИЯ Р 1 2
			МИНТРАНССТРОЙ СКБ ГЛАВМОСТОСТРОЯ

КОПИРОВАЛ: ШКИНИНА

ВЕДОМОСТЬ ПОТРЕБНОГО ОБОРУДОВАНИЯ И ИНВЕНТАРЯ

№ ПОЗ.	НАИМЕНОВАНИЕ	МАРКА ГОСТ	ЕД. ИЗМ.	КОЛ.
1	Стреловой кран г.п. 60 т	Э-2508	шт.	2
2	Грузовой автомобиль	КраЗ - 257	шт.	2
3	Прицеп - роспуск для перевозки элементов	ТМЗ - 803	шт.	4
4	Барabanная печь для сушки песка	На базе гравитационной сортировки С-213А	шт.	1
5	Однокамерный пескоструйный аппарат	АД-150	шт.	2
6	Переносной бескамерный пескоструйный аппарат	—	шт.	2
7	Компрессор передвижной	ДК-9М	шт.	2
8	Воздухосборник емк. 10 м ³	—	шт.	1
9	Маслоотделитель	С-732	шт.	2
10	Домкраты реечные г.п. 5 т	—	шт.	4
11	Домкраты гидравлические	ДГ-63/ДГ-200	шт.	4/4
12	Насосная станция	НСП-400	шт.	4
13	Оправки конусные	—	шт.	20
14	Колики монтажные	ГОСТ 1405-72	шт.	14
15	Оттяжки пеньковые ϕ 20 м	ГОСТ 483-75*	м	100
16	Ключи гаечные разные	ГОСТ 6983-80Е	комп.	10
17	Гайковерты пневматические	ИП-3106 ГОСТ 5.1690-72 ИП-3205 ГОСТ 5.1690-72	шт.	6 4
18	Ключи динамометрические	Конструкции ПКБ Главстроймеханизации	шт.	10
19	Пояса предохранительные	ГОСТ 5718-77*	шт.	10
20	Молотки массой 2 кг	ГОСТ 11042-72*	шт.	14
21	Кувалды массой 8 кг	ГОСТ 11401-75	шт.	6

П Р И М Е Ч А Н И Я:

1. Складирование металлоконструкций пролетного строения и плит проезжей части, пескоструйная очистка и монтаж металлоконструкций производится на недосыпанной насыпи подхода.
2. Главные балки пролетного строения складированы в вертикальном положении на деревянных подкладках с установкой боковых подкосов.
3. Железобетонные плиты проезжей части, тротуарные и перильные блоки укладываются в штабеля высотой не более 2,5 м с подкладками и прокладками.
4. Разрывы между сменными штабелями должны быть не менее 0,5 м. Проходы между группами штабелей должны быть не менее 1,5 м.
5. Подача блоков главных балок на пескоструйную очистку и далее на монтаж производится на прицепах-роспусках ТМЗ-803.
6. Накаточные пути на насыпи подхода устраиваются из старогородных железнодорожных рельс на деревянных поперечинах. Укладка пути производится на щебеночный или крупнозернистый песчаный балласт, толщина которого под подошвой поперечины должна быть не менее 25 см. Количество поперечин должно быть не менее 1440 шт./км.
7. Сборка пролетного строения на насыпи подхода производится с помощью стрелового крана грузоподъемностью не менее 60 т.
8. Расстроповка монтируемого элемента допускается только после закрепления его в проектном положении постановкой минимально необходимого количества болтов (10%) и пробок (10%).
9. Досыпка насыпи подхода до проектной отметки производится по окончании продольной надвижки пролетного строения и добетонирования устоев.
10. Длина сборочной площадки назначается в зависимости от длины монтируемого на ней пролетного строения.

4-4

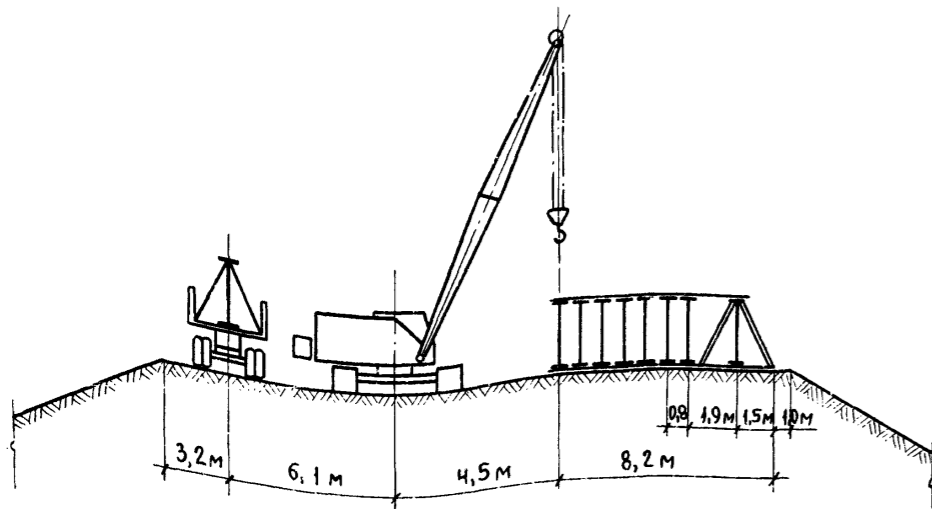

5-5

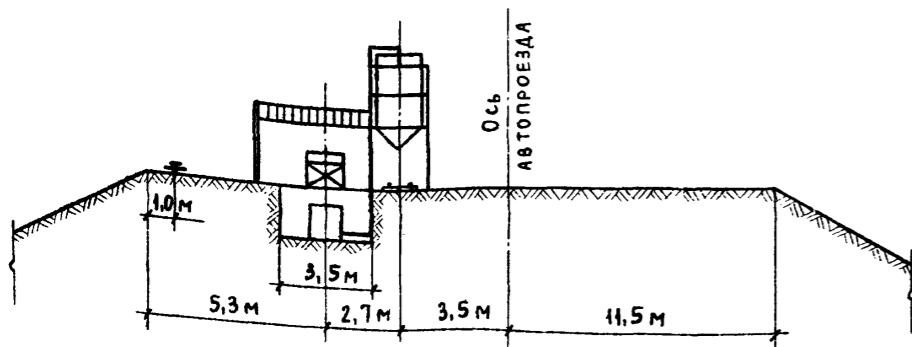

6-6

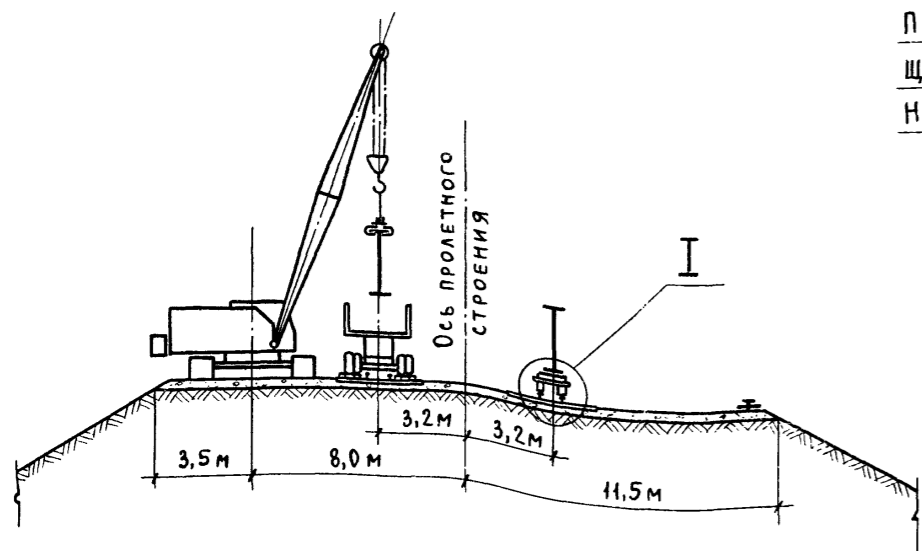

Настил $\delta=4$ см
 Поперечина 15 см x 15 см
 Щебеночный балласт
 Насыпь подхода

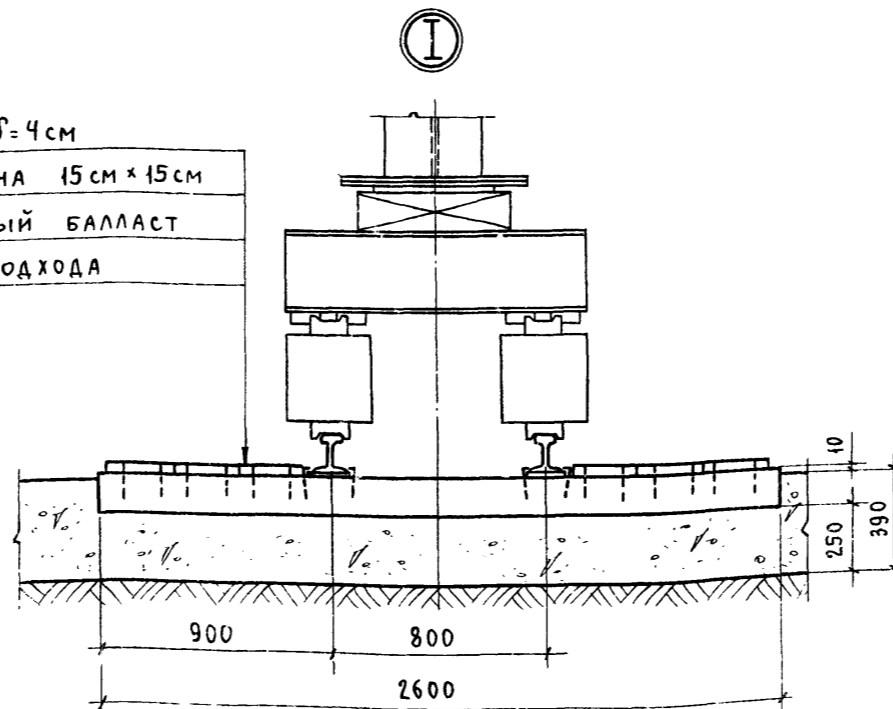

3.503.9-62.9-02

ПРОЛЕТНОЕ СТРОЕНИЕ $L_p = n \times 63 \text{ м}$

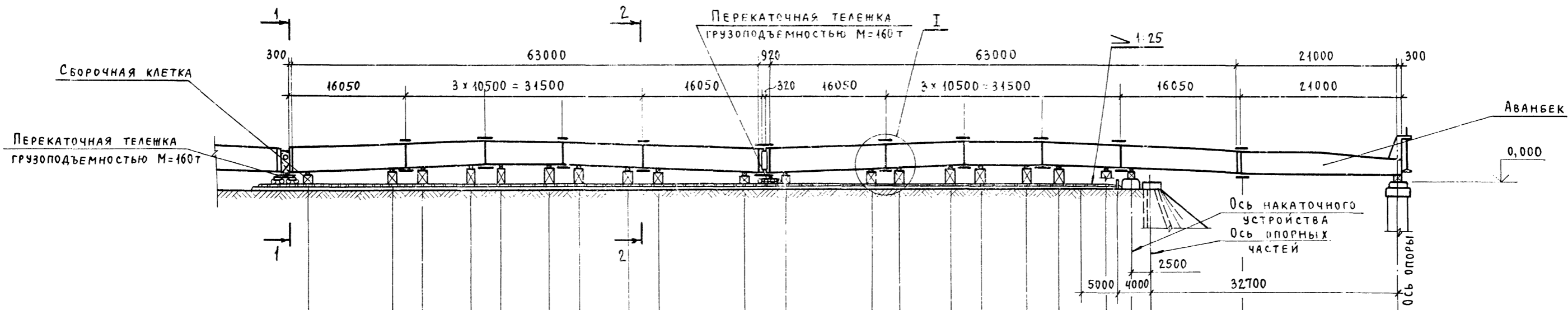

ОТМЕТКА "А" НИЗА ВЕРТИКАЛЬНОГО АКСИ- СТА СТЕНКИ БАЛКИ РАДИУС ВЕРТИКАЛЬ- НОЙ КРИВОЙ, М	НА ПЛОЩАДКЕ		ПРОЛЕТНОЕ СТРОЕНИЕ $L_p = n \times 63 \text{ м}$																				
	$R = \infty$	$R = 10000$	11,75	4,00	6,50	4,00	6,50	4,00	6,50	4,00	11,75	4,92	11,75	4,00	6,50	4,00	6,50	4,00	6,50	3,55	14,50	20,70	
	$R = 5000$	$R = 2000$	0,200	0,200	0,200	0,200	0,200	0,200	0,200	0,200	0,200	0,200	0,200	0,200	0,200	0,200	0,200	0,200	0,200	0,200	0,200	0,177	0,177
			0,387	0,363	0,334	0,408	0,371	0,446	0,430	0,416	0,387	0,363	0,334	0,408	0,371	0,446	0,430	0,416	0,387	0,363	0,339	0,168	0,172
			0,437	0,408	0,371	0,446	0,430	0,416	0,387	0,363	0,334	0,408	0,371	0,446	0,430	0,416	0,387	0,363	0,334	0,408	0,371	0,168	0,172

ПРОЛЕТНОЕ СТРОЕНИЕ $L_p = 3 \times 63 \text{ м}$

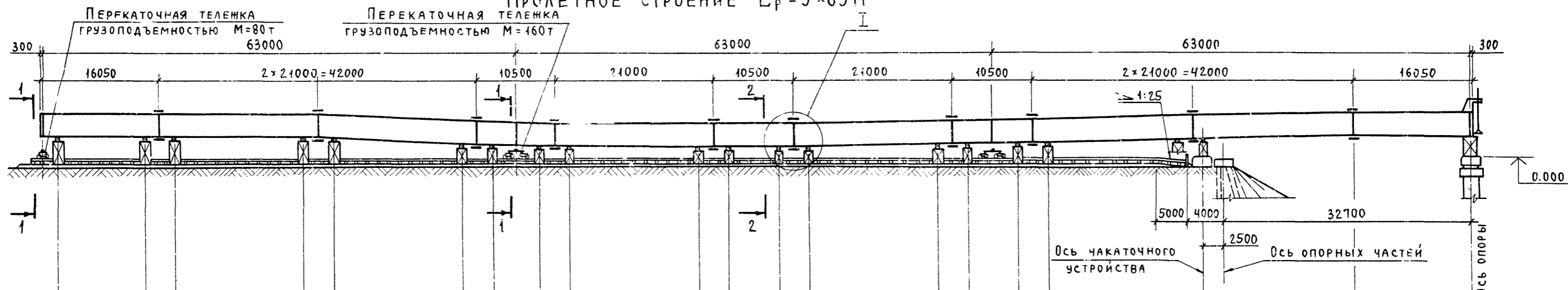

ОТМЕТКА "А" НИЗА ВЕРТИКАЛЬНОГО АКСИ- СТА СТЕНКИ БАЛКИ РАДИУС ВЕРТИКАЛЬ- НОЙ КРИВОЙ, М	НА ПЛОЩАДКЕ		ПРОЛЕТНОЕ СТРОЕНИЕ $L_p = 3 \times 63 \text{ м}$																			
	$R = \infty$	$R = 10000$	11,75	4,00	17,00	4,00	17,00	4,00	6,50	4,00	17,00	4,00	6,50	4,00	17,00	4,00	6,50	4,00	17,00	3,55	19,45	15,75
	$R = 5000$	$R = 2000$	0,887	0,887	0,868	0,706	0,659	0,422	0,372	0,302	0,272	0,208	0,200	0,200	0,208	0,248	0,272	0,302	0,372	0,422	0,607	0,659
			0,466	0,562	0,575	0,542	0,519	0,358	0,322	0,259	0,248	0,205	0,200	0,205	0,248	0,269	0,322	0,372	0,422	0,607	0,519	0,449
			0,283	0,477	0,520	0,607	0,607	0,520	0,502	0,477	0,446	0,443	0,443	0,446	0,467	0,477	0,502	0,520	0,520	0,607	0,608	0,250

НАЧ. ОТД. ГЕВОНДЯН		3.503.9-62.9-03	
ГЛАВ. ОТД. КОРОСТЕЛЕВ	СТАДИЯ	ЛИСТ	ЛИСТОВ
РУК. БРИГ. БЛИНКОВ	Р	1	2
ПРОВЕРИЛ. ВАСИЛЬЕВ	СХЕМЫ СБОРКИ ПРОЛЕТНЫХ СТРОЕНИЙ НА НАСЫПИ ПОДХОДА		
ИСПОЛНИЛ. ФАЙНШТЕЙН	МИНТРАНССТРОЙ СКБ ГЛАВМОСТОСТРОЯ		
ИСПОЛНИЛ. ВАСИЛЬЕВ			

ПРОЛЕТНОЕ СТРОЕНИЕ $L_p = 63 + 84 + 63$ м

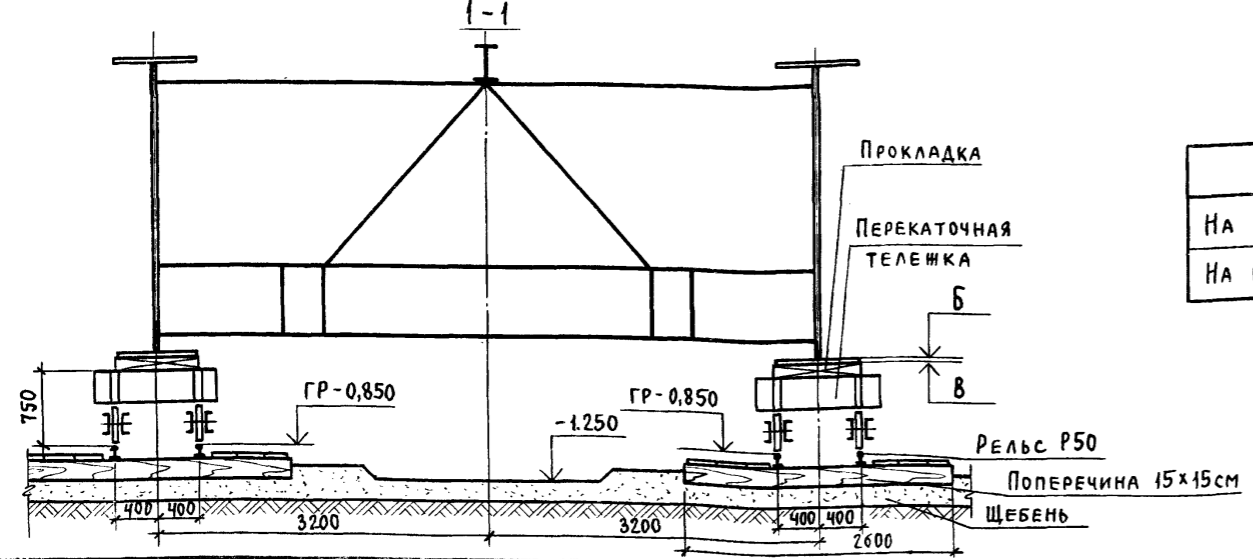
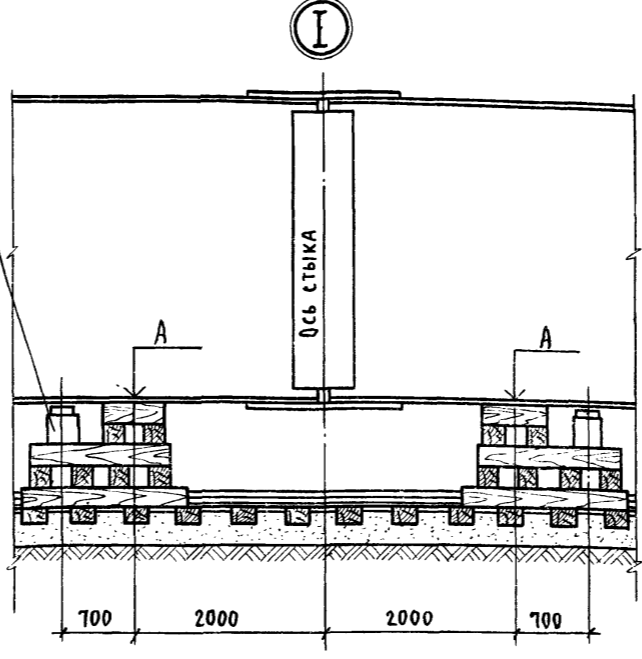
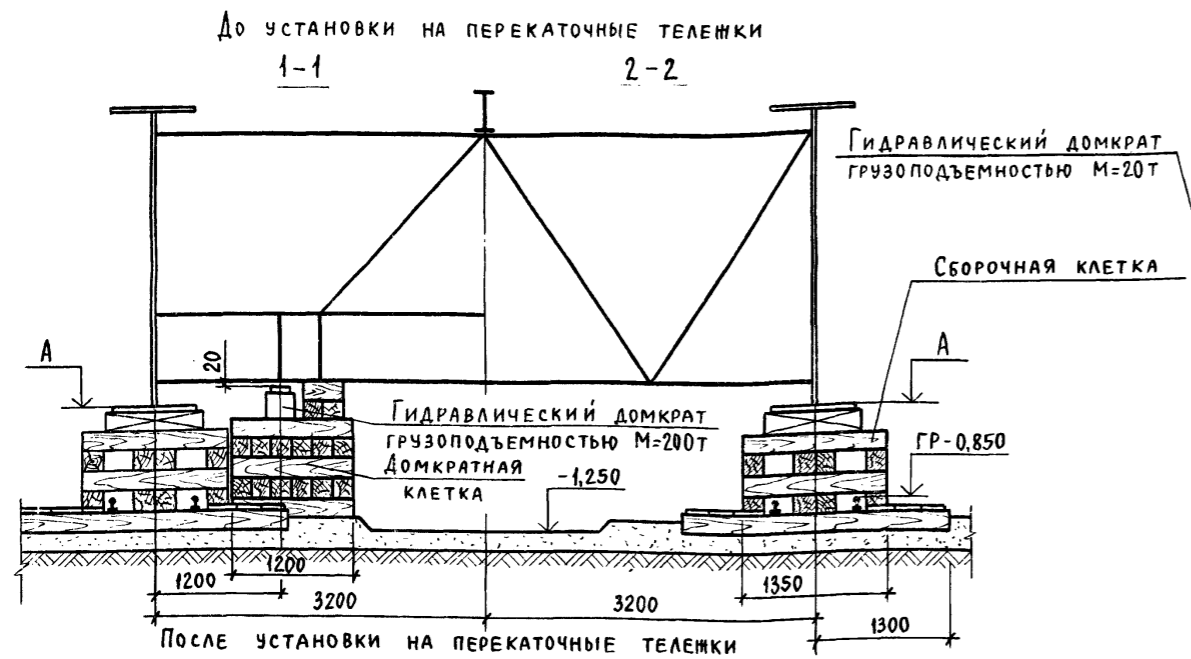
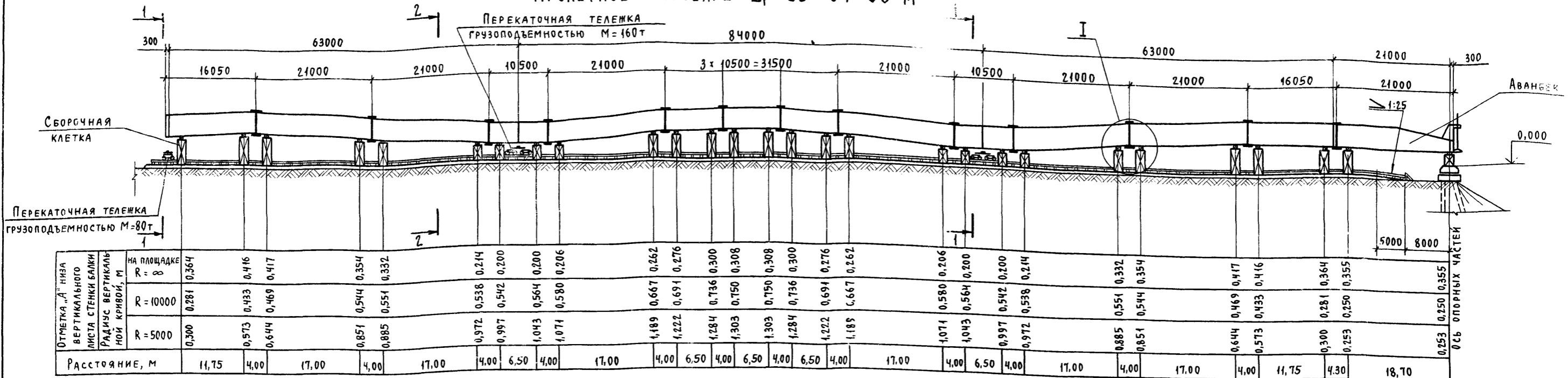

Тип надвигки	Б, м	В, м
На устройствах скольжения	0,250	—
На перекаточных каретках	—	0,000

ПРИМЕЧАНИЯ:

1. За отметку 0,000 принят верх накаточных устройств, установленных на опорах.
2. Сборку металлоконструкций пролетного строения на насыпи подхода производить попанельно на деревянных клетках, с выверкой строительного подъема.
3. По окончании сборки демонтировать деревянные клетки и опустить пролетное строение на перекаточные тележки, устанавливаемые под опорными узлами. Отметки "Б" и "В" опирания пролетного строения на перекаточные тележки должны соответствовать приведенным в таблице.
4. Поддомкрачивание пролетного строения при установке его на перекаточные тележки производить гидравлическими домкратами грузоподъемностью $63 \div 200$ тс, размещаемыми в опорных сечениях пролетного строения под домкратными балками.
5. Схемы сборки пролетных строений: одиночного $L_p = 63$ м, $p \times 63$ и $63 + 84 + 63$ м без аванбека (при надвигке с временными опорами) составлять на основе приведенных схем.

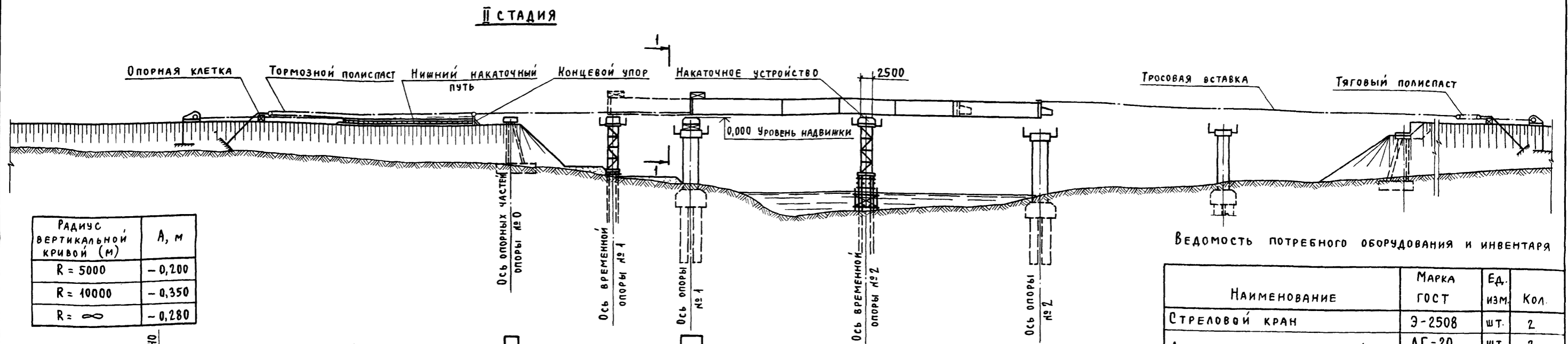
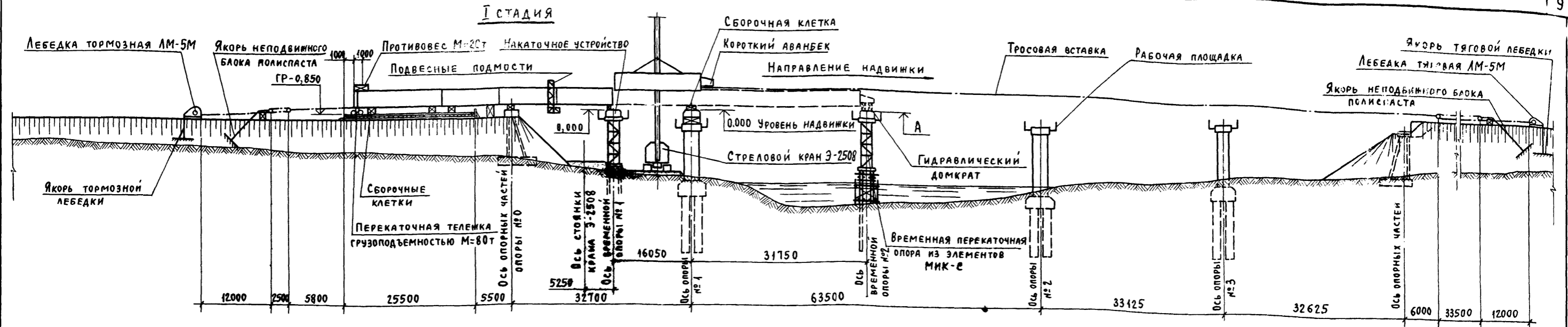

РАДИУС ВЕРТИКАЛЬНОЙ КРИВОЙ (М)	А, М
R = 5000	- 0,200
R = 10000	- 0,350
R = ∞	- 0,280

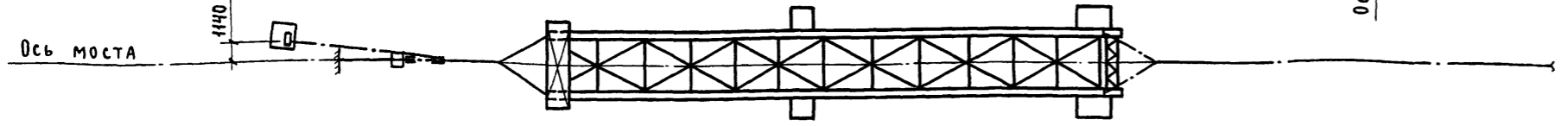

ВЕДОМОСТЬ ПОТРЕБНОГО ОБОРУДОВАНИЯ И ИНВЕНТАРЯ

НАИМЕНОВАНИЕ	МАРКА ГОСТ	ЕД. ИЗМ.	КОЛ.
СТРЕЛОВОЙ КРАН	Э-2508	шт.	2
ДОМКРАТ ГИДРАВЛИЧЕСКИЙ	ДГ-20	шт.	2
	ДГ-63	шт.	4
ДОМКРАТ РЕЕЧНЫЙ	—	шт.	2
ЛЕБЕДКА ЭЛЕКТРИЧЕСКАЯ С ДОПОЛНИТЕЛЬНЫМ РЕДУКТОРОМ	АМ-5М	шт.	2
ТЕЛЕЖКА ПЕРЕКАТОЧНАЯ	грузоподъемностью М=80Т	шт.	2
НАСОСНАЯ СТАНЦИЯ	НСП-400	шт.	2
ЭЛЕКТРОСТАНЦИЯ ПЕРЕДВИЖНАЯ	ДЭС-30	шт.	2
БЛОК ПОЛИСПАСТНЫЙ	ТРЕХРОЛИКОВЫЙ	шт.	2
	ЧЕТЫРЕХРОЛИКОВЫЙ	шт.	2
НАКАТОЧНОЕ УСТРОЙСТВО	—	комп.	3
ПОДВЕСНЫЕ ПОДМОСТИ	—	комп.	1

1-1

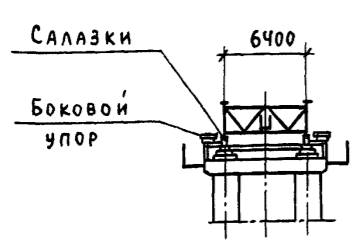

Эпюра изменения ширины нижнего пояса	Длина участка	10550 8445 25610 8445 10550														
		Ширина нижнего пояса														
		560	750	950	750	560										
Эпюра изменения высоты нижнего пояса и набора прокладок	Длина участка	1350 6400 8750 0661 821 0661 821 8050 0250 0950 0661 821 8050 0250 0950 0661 821 6100 7350 0071 1351 0071 1351														
		Высота пояса х высота салазок														
		32	52	64	82	122	64	82	64	52	32					
		218	198	186	186	186	186	186	186	198	218					
		-6060	-20	-12	-52	-12	52	-52	-12	52	-52	-12	52	20	-60	60

* В местах плавного изменения толщины листа нижнего пояса (с уклоном) при надвинке на устройствах скольжения накладный участок пояса выравнивается металлическим клином.

3.503.9-62.9-04

НАЧ. ОУД.	ГЕВОНДЯН			
ГЛ. ИНЖ. ОУД.	КОРОСТЕЛЕВ			
ГЛ. КОН. ПР.	БЛИНКОВ			
РУК. БРИГ.	ВАСИЛЬЕВ			
ПРОВЕРИЛ	ПАПИЧЕВ			
ИСПОЛНИЛ	ВАСИЛЬЕВ			

ТЕХНОЛОГИЧЕСКИЕ СХЕМЫ НАДВИНКИ ПРОЛЕТНОГО СТРОЕНИЯ Lp=63м с временной опорой

СТАДИЯ	ЛИСТ	ЛИСТОВ
Р	1	2

МИНТРАНССТРОЙ СКБ ГЛАВМОСТСТРОЯ

ЗАВОДКА ПРОЛЕТНОГО СТРОЕНИЯ НА ОПОРУ ПРИ НАДВИЖКЕ НА ПЕРЕКАТОЧНЫХ КАРЕТКАХ

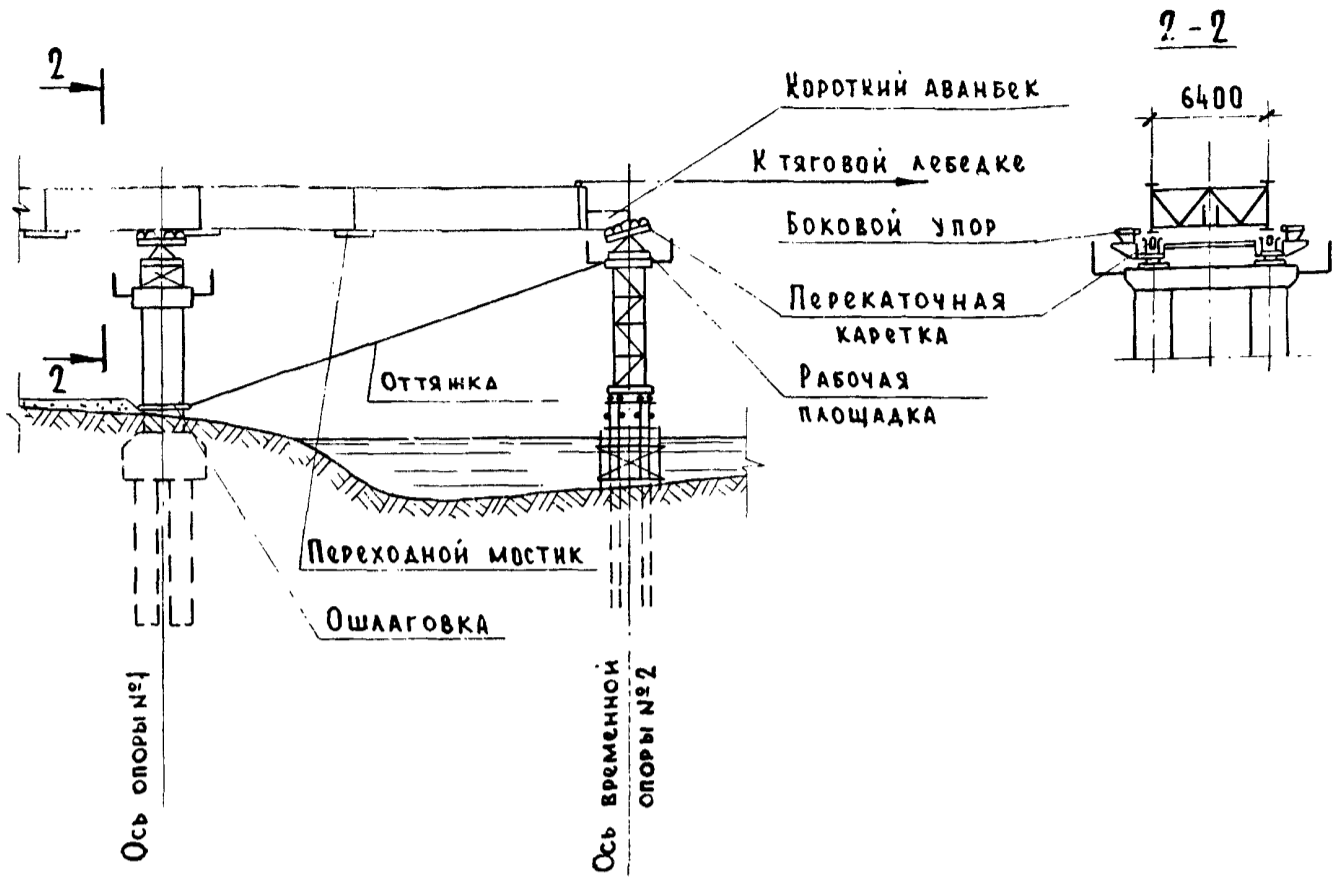

ПОСЛЕДОВАТЕЛЬНОСТЬ И МЕТОДЫ ПРОИЗВОДСТВА РАБОТ

I СТАДИЯ

1. По готовности опор производится их обстройка. Сооружаются временные опоры в пролетах 0-1 и 1-2. Устанавливаются накаточные устройства (устройства скольжения или перекаточные каретки), тяговые и тормозные устройства. Укладывается рельсовый путь на насыпи подхода.

2. Стреловым краном Э-2508, грузоподъемностью 60т, монтируются металлоконструкции пролетного строения на сборочных клетках на насыпи подхода. На пролетном строении устраивается противовес из железобетонных блоков для обеспечения устойчивости пролетного строения при надвинке. В пролете 0-1 металлоконструкции пролетного строения с коротким аванбеком монтируются в полунавес с промежуточным опиранием на временной опоре №1.

3. По окончании сборки пролетного строения запасовываются канаты тягового и тормозного полиспастов, демонтируются клетки и пролетное строение устанавливается задним концом на перекаточные тележки, передним концом на накаточные устройства опоры №1.

4. Пролетное строение надвигается в пролет. При величине консоли пролетного строения 23м надвинка прекращается.

Под задней домкратной балкой устанавливаются 2 домкрата грузоподъемностью 63 т каждый. Производится поддомкрачивание пролетного строения на величину 2-3см. Перекаточные тележки выводятся из под опорного узла. Пролетное строение устанавливается на накаточные устройства на временной опоре №1 и на капитальной опоре №1. На период поддомкрачивания ролики перекаточных кареток на опоре №1 должны быть заклинены.

5. Пролетное строение надвигается в пролет до временной опоры №2.

6. Производится заводка пролетного строения на временную опору №2.

II СТАДИЯ

7. Пролетное строение надвигается в пролет на величину 15 м.

8. Производится поддомкрачивание пролетного строения 2 домкратами грузоподъемностью 63 т каждый, установленными под домкратной балкой на временной опоре №1, и демонтаж накаточных устройств.

9. Пролетное строение устанавливается на накаточные устройства на опоре №1 и на временной опоре №2.

10. Пролетное строение надвигается в пролет до опоры №2 и опирается на металлические клетки.

11. Под домкратными балками на опорах №1 и 2 устанавливаются 4 гидравлических домкрата грузоподъемностью 63 т каждый (по 2 домкрата на каждой опоре). Производится поддомкрачивание пролетного строения на опоре №1. Демонтируются накаточные устройства на опоре №1 и временной опоре №2.

12. Устанавливаются постоянные опорные части. Пролетное строение поочередной работой домкратов на опорах №1 и №2 опускается на установленные в проектное положение опорные части. Страховочные клетки в процессе опускания устраиваются под домкратными балками.

13. Производится добетонирование устоев и досыпка насыпи подходов до проектной отметки.

ПРИМЕЧАНИЯ:

1. В проекте предусматривается надвинка пролетного строения с использованием накаточных устройств 2-х типов:

- тип I - устройства скольжения;
- тип II - перекаточные каретки.

2. В процессе работы должен вестись постоянный контроль за положением и состоянием всех основных и вспомогательных конструкций. Правильность перемещения пролетных строений в плане и профиле дополнительно контролируется с помощью геодезического инструмента.

3. Особое внимание следует обратить на возможность заклинивания пролетных строений из-за несвоевременной перестановки боковых упоров.

4. При обнаружении недопустимых отклонений в состоянии и положении конструкций надвинка должна быть немедленно остановлена и приняты меры к их устранению.

5. Скорость перемещения пролетного строения не должна превышать 0,25 м/мин. при надвинке на устройствах скольжения и 0,5 м/мин. при надвинке на перекаточных каретках.

Уменьшение скорости надвинки достигается постановкой на лебедке редуктора или увеличением кратности полиспаста.

6. Расчетные данные по надвинке пролетного строения и величины прогибов даны в выпуске 6 настоящего проекта.

7. Сборка пролетных строений мостов, расположенных как на прямой, так и на вертикальной кривой, производится на насыпи подхода в уровне надвинки, на площадке имеющей прямолинейный профиль.

Устройства для надвинки на опорах устанавливаются с таким расчетом, чтобы поверхности скольжения (накатки) были расположены на прямой без перегибов и кривых участков для пролетных строений мостов, расположенных как на прямой, так и на вертикальной кривой.

8. Дополнительные требования к производству работ при надвинке пролетных строений на устройствах скольжения:

а) для передачи опорных реакций на устройства скольжения, при надвинке пролетного строения, минимальное количество салазок в каждом месте опирания должно быть не менее 7 штук. Длина участка опирания составит при этом 250 см;

б) работы по перестановке салазок и боковых упоров на каждой опоре должны выполняться четырьмя монтажниками под руководством мастера. Во избежание повреждения поверхности скольжения салазок при изменении набора прокладок, салазки необходимо ставить только на чистые строганные доски;

в) «прилипание» фторопласта ликвидируется перед надвинкой поддомкрачиванием пролетного строения гидродомкратами, установленными по осям главных балок под ребрами жесткости;

г) горизонтальные усилия, передаваемые через полимерные устройства скольжения опорам в процессе надвинки пролетного строения, должны контролироваться;

Контроль выполняют по перемещению верха опор относительно упоров, укрепленных на металлической проволоке, натянутой параллельно оси моста;

д) высота нижнего пояса на эюре дана с учетом постановки дополнительных деревянных подкладок толщиной $\delta = 40$ мм под стыковыми накладками пояса.

9. Дополнительные требования к производству работ при надвинке пролетных строений на перекаточных каретках:

а) при надвинке пролетного строения на перекаточных каретках на I стадии производства работ при монтаже металлоконструкций пролетного строения, стыки нижнего пояса главных балок обстраиваются переходными мостиками;

б) надвинку производить по четырехрольным кареткам грузоподъемностью 2 x 115 т (на опору).

I СТАДИЯ

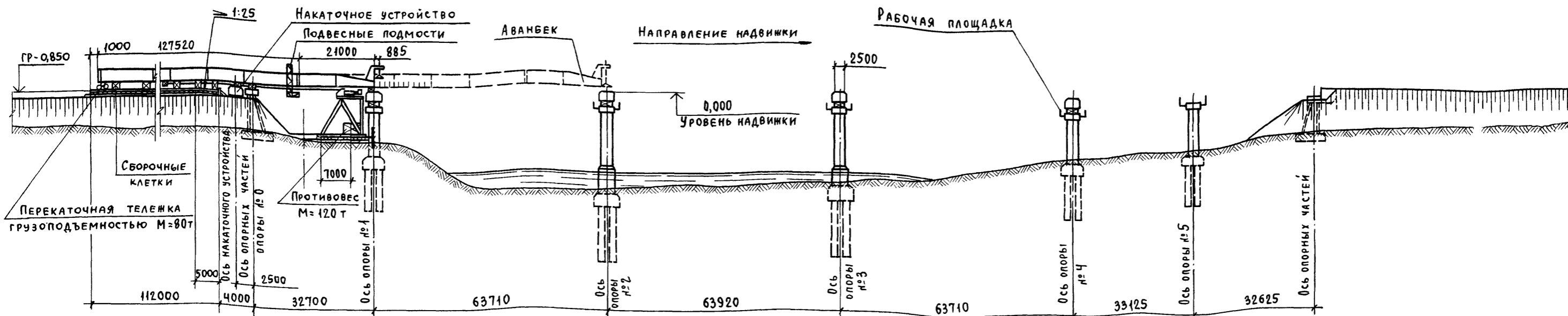

II СТАДИЯ

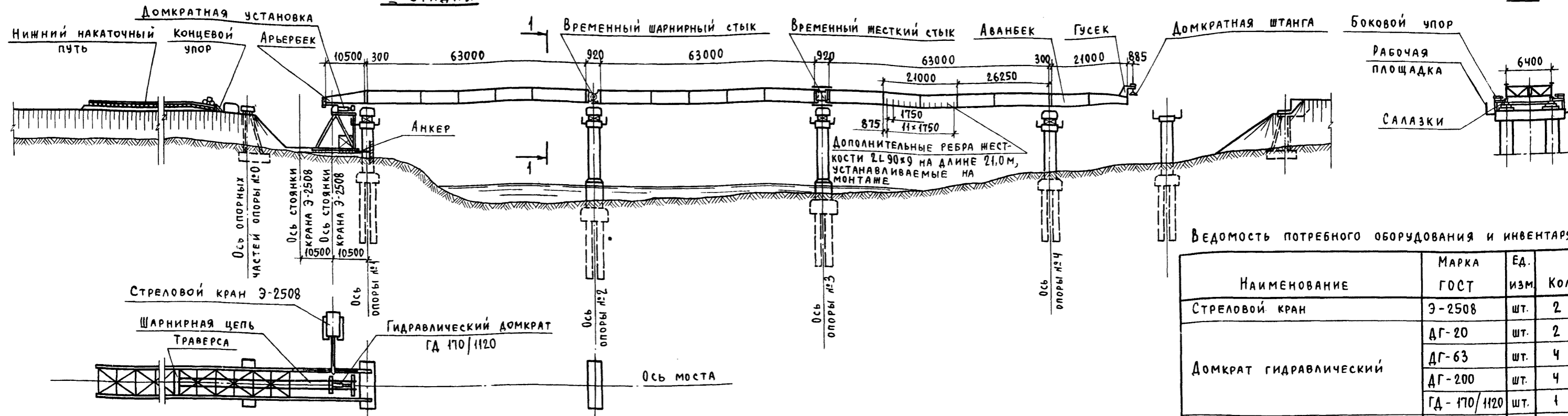

Ведомость потребного оборудования и инвентаря

Наименование	Марка ГОСТ	Ед. изм.	Кол.
Стреловой кран	Э-2508	шт.	2
Домкрат гидравлический	ДГ-20	шт.	2
	ДГ-63	шт.	4
	ДГ-200	шт.	4
	ГД-170/1120	шт.	1
Домкрат реечный	—	шт.	2
Тележка перекаточная	грузоподъемностью M=80T грузоподъемностью M=160T	шт.	2 4
Накаточное устройство	—	компл.	5
Подвесные подмости	—	компл.	1
Тяговые обустройства	—	компл.	1
Насосная станция	НСП-400	шт.	4
Электростанция передвижная	ЭС-30	шт.	2

Эпюра изменения ширины нижнего пояса	Длина участка	10550	8445	25610	8445	21420	8445	25610	8445	21420	8445	25610	8445	10550
Ширина нижнего пояса	Ширина нижнего пояса	560	750	950	750	560	750	950	750	560	750	950	750	560
Эпюра изменения высоты нижнего пояса и набора прокладок	Длина участка	1000	1000	1000	1000	1000	1000	1000	1000	1000	1000	1000	1000	1000
Высота пояса *	Высота пояса *	92	92	92	92	92	92	92	92	92	92	92	92	
Высота салазок	Высота салазок	158	158	158	158	158	158	158	158	158	158	158	158	
Изменение набора прокладок	Изменение набора прокладок	0	0	0	0	0	0	0	0	0	0	0	0	

* В местах плавного изменения толщины листа нижнего пояса (с уклоном) при надвижке на устройствах скольжения наклонный участок пояса выравнивается металлическим клином.

3.503.9-62.9-05

НАЧ. ОТА. ГЕВОНДЯН
ГЛ. ИНЖ. ОТА. КОРОСТЕЛЕВ
ГЛ. КОН. ПР. БЛИНКОВ
РУК. БРИГ. ВАСИЛЬЕВ
ПРОВЕРИЛ. ПАПИЧЕВ
ИСПОЛНИЛ. ВАСИЛЬЕВ

ТЕХНОЛОГИЧЕСКИЕ СХЕМЫ
НАДВИЖКИ ПРОЛЕТНЫХ СТРОЕНИЙ
Lp=лх63м с АВАНБЕКОМ

СТАДИЯ ЛИСТ ЛИСТОВ
Р 1 2
МИНТРАНССТРОЙ
СКБ ГЛАВМОСТОСТРОЯ

Заводка пролетного строения на опору при надвигке на перекаточных каретках

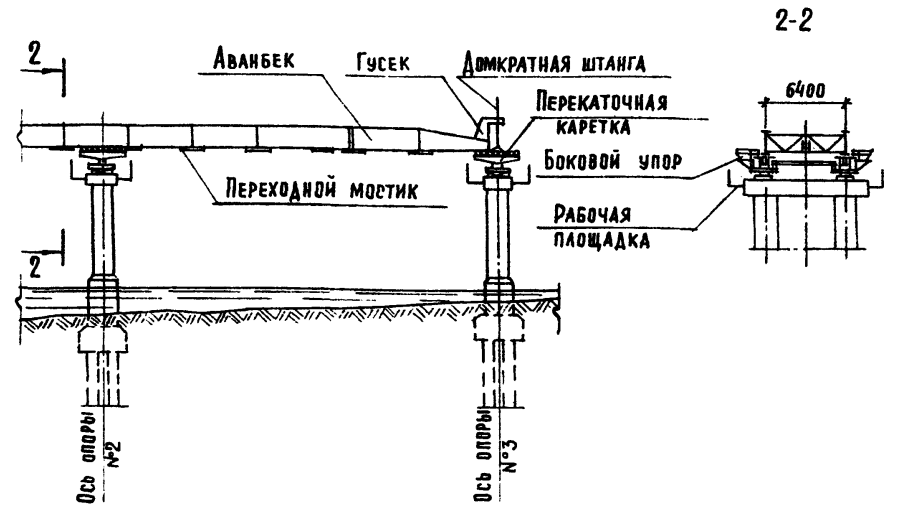

Последовательность и методы производства работ

I Стадия

4. По готовности опор производится их обстройка. Устанавливаются накаточные устройства (устройства скольжения или перекаточные каретки) и тяговые устройства. Укладывается рельсовый путь на насыпи подхода.
2. Стреловым краном Э-2508, грузоподъемностью 60 т, монтируются металлоконструкции 2-х пролетных строений на сборочных клетках на насыпи подхода. Отдельные пролетные строения объединяются между собой в плетъ с помощью временного жесткого стыка. Далее, в пролете 0-1, металлоконструкции пролетного строения с аванбеком длиной 21,0 м монтируются в полунавес стреловым краном с земли, с опиранием на опору № 1.
3. По окончании сборки под пролетное строение подводятся: под опорные узлы на насыпи подхода - перекаточные тележки; над перекаточными опорами - накаточные салазки. Демонтируются сборочные клетки и пролетное строение опускается на перекаточные устройства.
4. Устанавливаются траверсы и шарнирные цепи тягового устройства.
5. Гидравлическим домкратом ГД-170/1120 пролетное строение надвигается в пролет до опоры № 2. По мере надвигки производится перестановка траверс и шарнирных цепей.
6. Производится заводка пролетного строения на опору № 2.

II Стадия

7. Монтируется третье пролетное строение с арьербеком на насыпи подхода и объединяется с ранее смонтированными пролетными строениями с помощью временного шарнирного стыка.
- Далее циклы надвигки повторяются.

8. По окончании надвигки демонтируются: аванбек, арьербек и тяговые устройства.
9. Под домкратными балками на опорах № 1 и 4 устанавливаются гидравлические домкраты грузоподъемностью 63 т каждый; на опорах № 2 и 3 - грузоподъемностью 200 т каждый (по 2 домкрата на опоре).
10. Производится демонтаж элементов временного шарнирного стыка над опорой № 2.
11. Производится поддомкрачивание пролетного строения на опоре № 4 до получения нулевых усилий во временном жестком стыке над опорой № 3 и демонтаж элементов монтажного стыка. Величина усилия поддомкрачивания при этом должна составлять: 2x40 тс
12. Производится поддомкрачивание пролетного строения поочередно на каждой из опор и демонтаж накаточных устройств с установкой опорных частей и опусканием пролетного строения в проектное положение на опорные части. Страховочные клетки в процессе опускания устраиваются под домкратными балками.
13. Производится добетонирование устоев и досыпка насыпи подходов до проектной отметки.

ПРИМЕЧАНИЯ:

1. В проекте предусматривается надвигка пролетного строения с использованием накаточных устройств 2-х типов:
тип I - устройства скольжения;
тип II - перекаточные каретки.
 2. В процессе работы должен вестись постоянный контроль за положением и состоянием всех основных и вспомогательных конструкций. Правильность перемещения пролетных строений в плане и профиле дополнительно контролируется с помощью геодезического инструмента.
 3. Особое внимание следует обратить на возможность заклинивания пролетных строений из-за несвоевременной перестановки боковых упоров.
 4. При обнаружении недопустимых отклонений в состоянии и положении конструкций надвигка должна быть немедленно остановлена и приняты меры к их устранению.
 5. Скорость перемещения пролетного строения не должна превышать 0,25 м/мин при надвигке на устройствах скольжения и 0,5 м/мин при надвигке на перекаточных каретках.
- В случае надвигки пролетного строения по уклону, превышающему половину значения коэффициента трения в устройствах для надвигки, необходима обязательная установка тормозных устройств.
6. Сборка пролетных строений мостов, расположенных как на прямой, так и на вертикальной кривой, производится на насыпи подхода в уровне надвигки, на площадке имеющей прямолинейный профиль.

- Устройства для надвигки на опорах устанавливаются с таким расчетом, чтобы поверхности скольжения (накатки) были расположены на прямой без перегибов и кривых участков для пролетных строений мостов, расположенных как на прямой, так и на вертикальной кривой.
7. Расчетные данные по надвигке пролетного строения и величины противоб даны в выпуске 6 настоящего проекта.
 8. Дополнительные требования к производству работ при надвигке пролетных строений на устройствах скольжения:
 - а) для передачи опорных реакций на устройства скольжения, при надвигке пролетного строения, минимальное количество салазок в каждом месте опирания должно быть не менее 7 штук. Длина участка опирания составит при этом 250 см;
 - б) работы по перестановке салазок и боковых упоров на каждой опоре должны выполняться четырьмя монтажниками под руководством мастера. Во избежание повреждения поверхности скольжения салазок при изменении набора прокладок, салазки необходимо ставить только на чистые строганные доски;
 - в) "прилипание" фторопласта ликвидируется перед надвигкой поддомкрачиванием пролетного строения гидродомкратами, установленными по осям главных балок под ребрами жесткости;
 - г) горизонтальные усилия, передаваемые через полимерные устройства скольжения опорам в процессе надвигки пролетного строения, должны контролироваться.
- Контроль выполняют по перемещению верха опор относительно упоров, закрепленных на металлической проволоке натянутой параллельно оси моста.
- а) высота нижнего пояса на эюре дана с учетом постановки дополнительных деревянных подкладок толщиной $\delta = 40$ мм под стыковыми накладками пояса.
 9. Дополнительные требования к производству работ при надвигке пролетных строений на перекаточных каретках:
 - а) при надвигке пролетного строения на перекаточных каретках на I стадии производства работ, при монтаже металлоконструкций пролетного строения, стыки нижнего пояса главных балок обстраиваются переходными мостиками;
 - б) надвигку производить по восьмигральным кареткам грузоподъемностью 2x230 т (на опору).
 10. Дополнительные ребра жесткости в главных балках пролетного строения устанавливаются на монтаже в соответствии с чертежом Ленгипротранс моста № 3.503.9-62.6-18

I СТАДИЯ

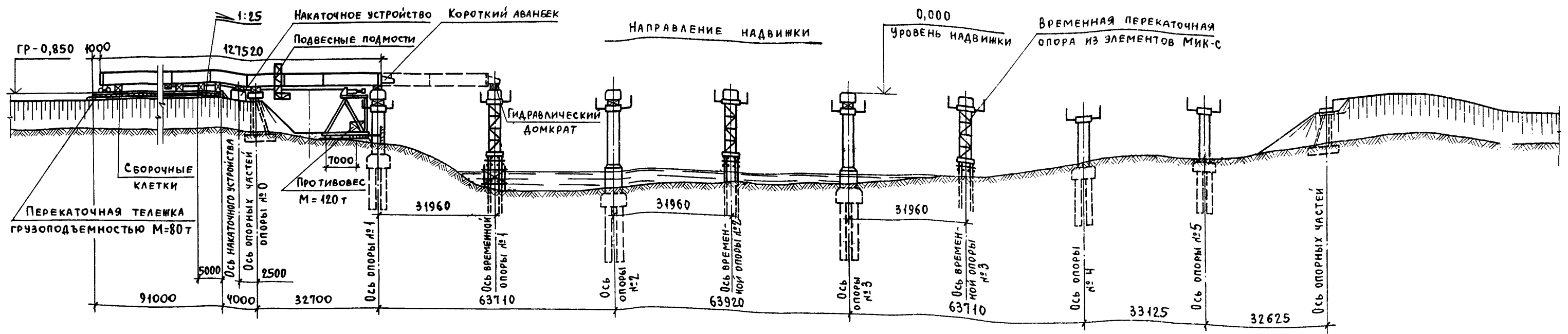

II СТАДИЯ

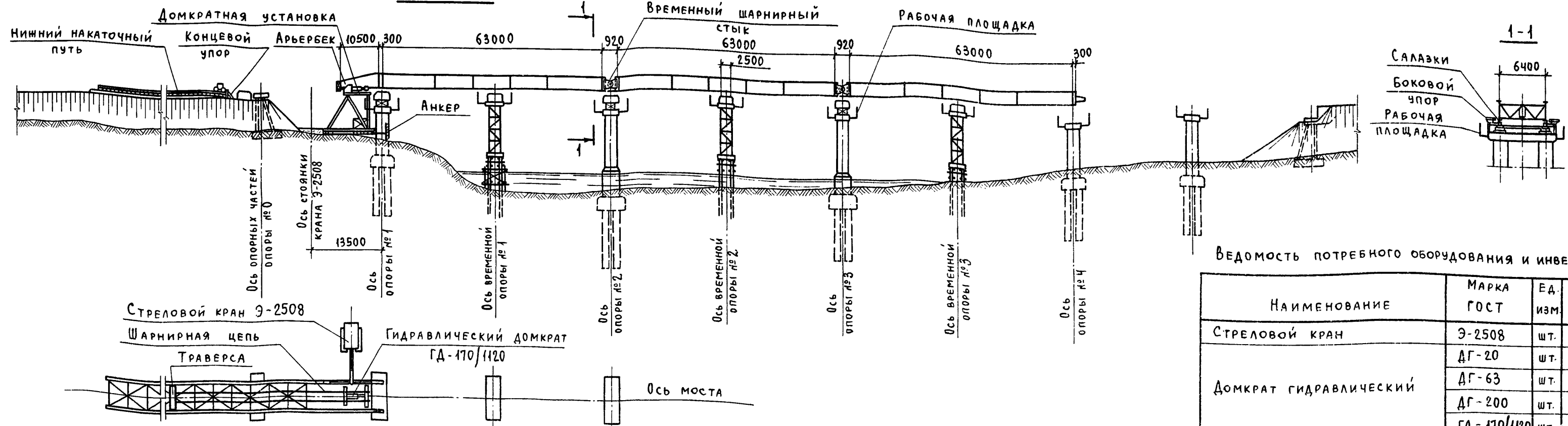

ВЕДОМОСТЬ ПОТРЕБНОГО ОБОРУДОВАНИЯ И ИНВЕНТАРЯ

Наименование	Марка ГОСТ	Ед. изм.	Кол.
Стреловой кран	Э-2508	шт.	2
Домкрат гидравлический	ДГ-20	шт.	2
	ДГ-63	шт.	4
	ДГ-200	шт.	4
	ГД-170/1120	шт.	1
Домкрат речной	—	шт.	2
Насосная станция	НСП-400	шт.	4
Электростанция передвижная	ДЭС-30	шт.	2
Накатное устройство	—	компл.	7
Подвесные подмости	—	компл.	1
Тяговые устройства	—	компл.	1
Тележка перекаточная	грузоподъемностью М=80Т	шт.	2
	грузоподъемностью М=160Т	шт.	4

Эпюра изменения ширины нижнего пояса	Длина участка	10550	8445	25610	8445	21420	8445	25610	8445	21420	8445	25610	8445	10550
		Ширина нижнего пояса	560	750	950	750	560	750	950	750	560	750	950	750
Эпюра изменения высоты нижнего пояса и набора прокладок	Длина участка	10550	8445	25610	8445	21420	8445	25610	8445	21420	8445	25610	8445	10550
		Высота пояса * та салазок	100	100	100	100	100	100	100	100	100	100	100	100
ИЗМЕНЕНИЕ НАБОРА ПРОКЛАДОК	ИЗМЕНЕНИЕ НАБОРА ПРОКЛАДОК	-60	-20	-20	-20	-20	-20	-20	-20	-20	-20	-20	-20	-20
		60	20	20	20	20	20	20	20	20	20	20	20	20

* В МЕСТАХ ПЛАВНОГО ИЗМЕНЕНИЯ ТОЛЩИНЫ ЛИСТА НИЖНЕГО ПОЯСА (С УКЛОНОМ) ПРИ НАДВИЖКЕ НА УСТРОЙСТВАХ СКОЛЬЖЕНИЯ НАКЛОННЫЙ УЧАСТОК ПОЯСА ВЫРАВНИВАЕТСЯ МЕТАЛЛИЧЕСКИМ КЛИНОМ.

3.503.9-62.9-06

Нач.отд.	ГЕВОНДЯН	3/30/06
Гл.инж.от.	КОРОСТЕЛЕВ	3/30/06
Гл.кон.пр.	БЛИНКОВ	3/30/06
Руч.бриг.	ВАСИЛЬЕВ	3/30/06
Проверил	ПАПИЧЕВ	3/30/06
Исполнил	ВАСИЛЬЕВ	3/30/06

ТЕХНОЛОГИЧЕСКИЕ СХЕМЫ НАДВИЖКИ ПРОЛЕТНЫХ СТРОЕНИЙ Lp=px63м с временными опорами

СТАДИЯ	Лист	Листов
Р	1	2

МИНТРАНСТРОЙ
СКБ ГЛАВМОСТРОЯ

Заводка пролетного строения на опору при надвинке на перекаточных каретках

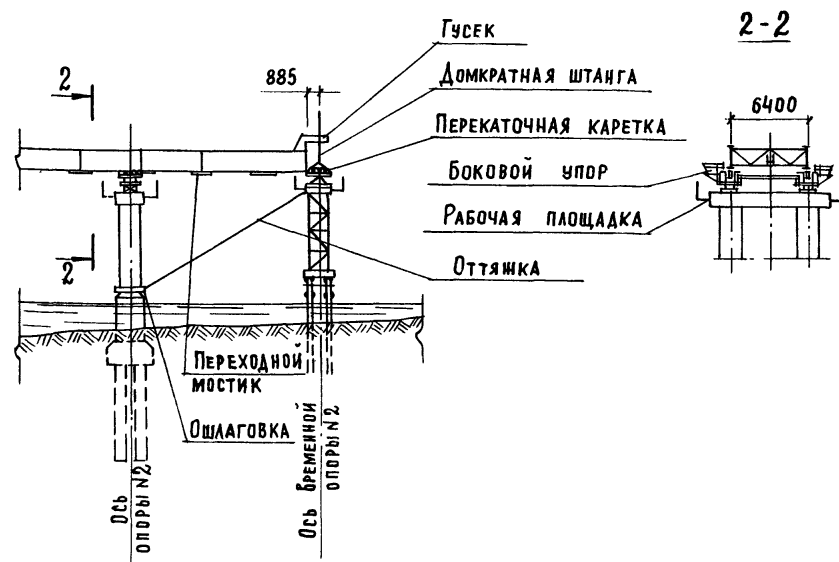

Последовательность и методы производства работ

I. СТАДИЯ

1. По готовности опор производится их обстройка. Сооружаются временные опоры в пролетах 1-2; 2-3 и 3-4. Устанавливаются накатные устройства (устройства скольжения или перекаточные каретки) и тяговые устройства. Укладывается рельсовый путь на насыпи подхода.
2. Стреловым краном Э-2508, грузоподъемностью 60 т, монтируются металлоконструкции 2-х пролетных строений на сборочных клетках на насыпи подхода. Отдельные пролетные строения объединяются между собой в плетень с помощью временного шарнирного стыка. Далее, в пролете 0-1, металлоконструкции пролетного строения с коротким аванбеком монтируются в полунавес стреловым краном с земли, с опиранием на опору №1.
3. По окончании сборки под пролетное строение подводятся: под опорные узлы на насыпи подхода - перекаточные тележки; над перекаточными опорами - накатные салазки. Демонтируются сборочные клетки и пролетное строение опускается на перекаточные устройства.
4. Устанавливаются траверсы и шарнирные цепи тягового устройства.
5. Гидравлическим домкратом ГД-170/1120 пролетное строение надвигается в пролет до временной опоры №1. По мере надвинки производится перестановка траверс и шарнирных цепей.
6. Производится заводка пролетного строения на временную опору №1.

II. СТАДИЯ

7. Пролетное строение надвигается в пролет до опоры №2 с заводкой на опору.
8. Монтируется третье пролетное строение с арьербеком на насыпи подхода и объединяется с ранее смонтированными пролетными строениями с помощью временного шарнирного стыка.
9. По окончании надвинки демонтируются короткий аванбек, арьербек и тяговые устройства.
10. Под домкратными балками на опорах №№1, 2, 3 и 4 устанавливаются гидравлические домкраты грузоподъемностью 63 т каждый (по 2 домкрата на каждой опоре).
11. Производится демонтаж элементов временных шарнирных стыков над опорами №№2, 3.
12. Производится поддомкрачивание пролетного строения поочередно на каждой из опор и демонтаж накатных устройств с установкой опорных частей и опусканием пролетного строения в проектное положение на опорные части.
13. Производится добетонирование устоев и досыпка насыпи подходов до проектной отметки.

ПРИМЕЧАНИЯ:

1. В проекте предусматривается надвинка пролетного строения с использованием накатных устройств 2-х типов:
тип I - устройства скольжения;
тип II - перекаточные каретки.
 2. В процессе работы должен вестись постоянный контроль за положением и состоянием всех основных и вспомогательных конструкций. Правильность перемещения пролетных строений в плане и профиле дополнительно контролируется с помощью геодезического инструмента.
 3. Особое внимание следует обратить на возможность заклинивания пролетных строений из-за несвоевременной перестановки боковых упоров.
 4. При обнаружении недопустимых отклонений в состоянии и положении конструкций надвинка должна быть немедленно остановлена и приняты меры к их устранению.
 5. Скорость перемещения пролетного строения не должна превышать 0,25 м/мин при надвинке на устройства скольжения и 0,5 м/мин при надвинке на перекаточных каретках.
- В случае надвинки пролетного строения по уклону, превышающему половину значения коэффициента трения в устройствах для надвинки, необходима обязательная установка тормозных устройств.

6. Сборка пролетных строений мостов, расположенных как на прямой, так и на вертикальной кривой, производится на насыпи подхода в уровне надвинки, на площадке имеющей прямолинейный профиль.

Устройства для надвинки на опорах устанавливаются с таким расчетом, чтобы поверхности скольжения (накатки) были расположены на прямой без переломов и кривых участков для пролетных строений мостов расположенных как на прямой, так и на вертикальных кривых.

7. Расчетные данные по надвинке пролетного строения и величины прогибов даны в выпуске 6 настоящего проекта.

8. Дополнительные требования к производству работ при надвинке пролетных строений на устройствах скольжения:

а) для передачи опорных реакций на устройства скольжения, при надвинке пролетного строения, минимальное количество салазок в каждом месте опирания должно быть не менее 7 штук. Длина участка опирания составит при этом 250 см;

б) работы по перестановке салазок и боковых упоров на каждой опоре должны выполняться четырьмя монтажниками под руководством мастера. Во избежание повреждения поверхности скольжения салазок при изменении набора прокладок, салазки необходимо ставить только на чистые строганные доски;

в) "прилипание" фторопласта ликвидируется перед надвинкой поддомкрачиванием пролетного строения гидродомкратами, установленными по осям главных балок под ребрами жесткости;

г) горизонтальные усилия, передаваемые через полимерные устройства скольжения опорам в процессе надвинки пролетного строения, должны контролироваться.

Контроль выполняют по перемещению верха опор относительно упоров закрепленных на металлической проволоке натянутой параллельно оси моста.

д) высота нижнего пояса на эюре дана с учетом постановки дополнительных деревянных подкладок толщиной $\delta = 40$ мм под стыковыми накладками пояса.

9. Дополнительные требования к производству работ при надвинке пролетных строений на перекаточных каретках:

а) при надвинке пролетного строения на перекаточных каретках на I стадии производства работ, при монтаже металлоконструкций пролетного строения, стыки нижнего пояса главных балок обстраиваются переходными мостиками;

б) надвинку производить по четырехрольным кареткам грузоподъемностью не менее 2×115 т (на опору).

I СТАДИЯ

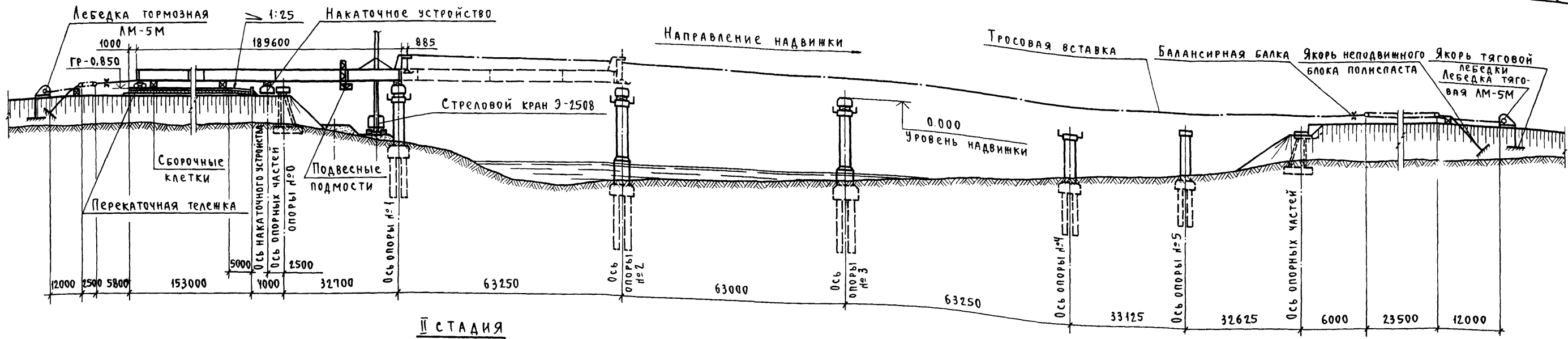

II СТАДИЯ

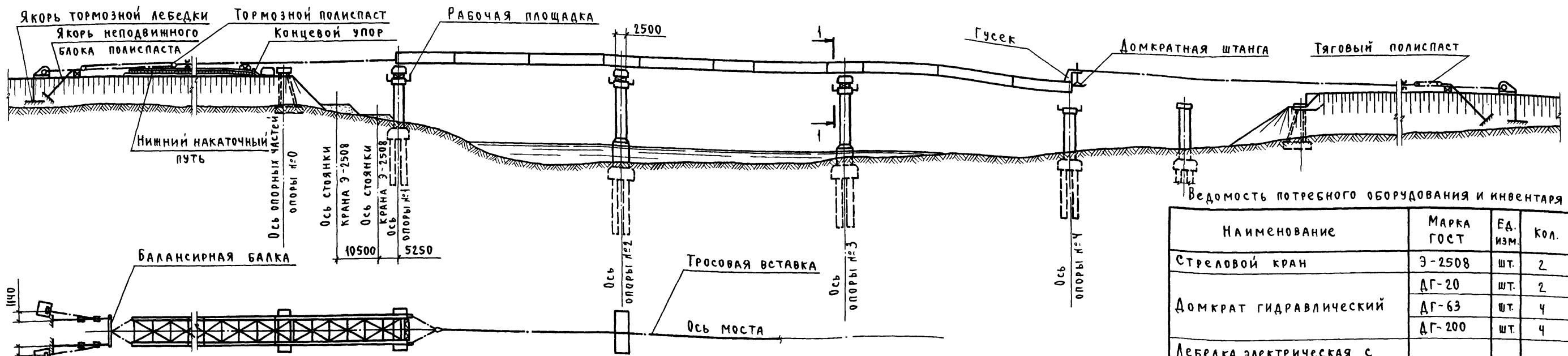

Ведомость потребного оборудования и инвентаря

Наименование	Марка ГОСТ	Ед. изм.	Кол.
Стреловой кран	Э-2508	шт.	2
Домкрат гидравлический	ДГ-20	шт.	2
	ДГ-200	шт.	4
Лебедка электрическая с дополнительным редуктором	ЛМ-5М	шт.	4
Домкрат реечный	—	шт.	2
Насосная станция	НСП-400	шт.	4
Электростанция передвижная	ДЭС-30	шт.	2
Блок полиспастный	четырехроликовый	шт.	4
	пятироликовый	шт.	4
Накаточное устройство	—	компл.	4
Передвижные подмости	—	компл.	1
Тележка перекаточная	грузоподъемностью М=80т	шт.	2
	грузоподъемностью М=160т	шт.	4

Эпюра изменения ширины нижнего пояса	Длина участка	9830	33440	8900	9330	3600	10900	3300	31000	3300	10900	3600	9330	8900	33440	9830
Ширина нижнего пояса		560	850	560	850	950	850	750	560	750	850	950	850	560	850	560
Эпюра изменения высоты нижнего пояса и набора прокладок	Длина участка	14965	19830	15785	15785	19830	14965	14965	19830	15785	15785	19830	14965	14965	19830	14965
	Высота пояса*	32	52	32	52	52	32	32	52	52	32	32	52	32	52	32
	Высота салазок	218	198	218	198	218	198	218	198	218	198	218	198	218	198	218
	Изменение набора прокладок	-60	9	-72	11	-52	11	-20	64	-64	11	-20	64	-64	11	-20

* В местах плавного изменения толщины листа нижнего пояса (с уклоном) при надвинке на устройства скольжения наклонный участок пояса выравнивается металлическим клином.

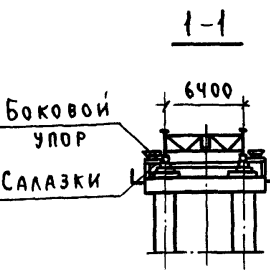

3.503.9-62.9-07

Нач. отд.	Гевондян		
Гл. инж. отд.	Коростелев		
Гл. кон. пр.	Блинков		
Рук. бриг.	Васильев		
Проверил	Васильев		
Исполнил	Валуева		

Технологические схемы надвинки пролетного строения Lp=3x63м

СТАДИЯ	Лист	Листов
Р	1	2

Минтрансстрой СКБ Главмостострой

Копировал: Шмидт

20173 16

Заводка пролетного строения на опору при надвижке на перекаточных каретках

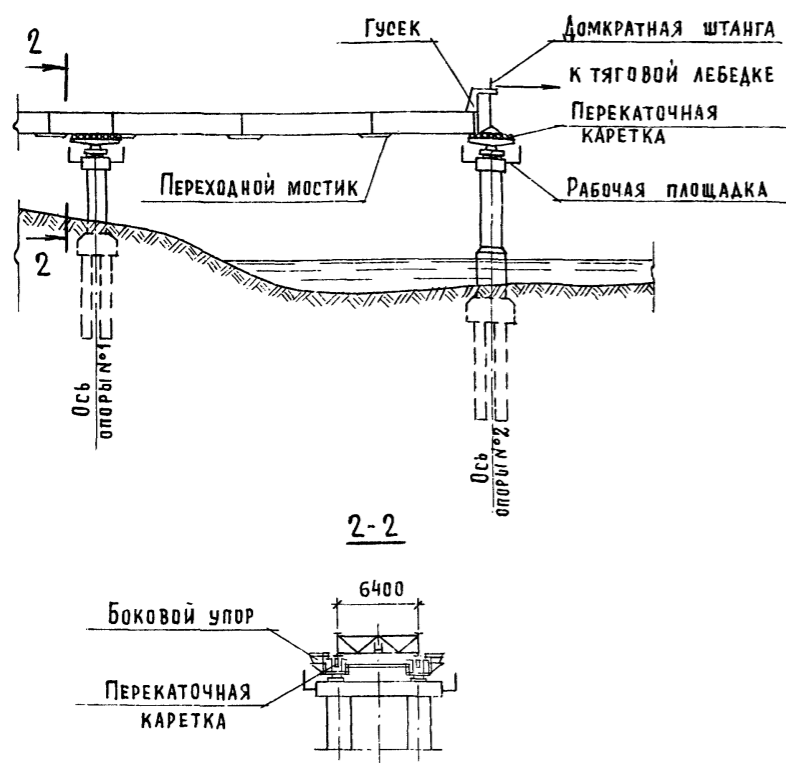

Последовательность и методы производства работ

I Стадия

1. По готовности опор производится их обстройка. Устанавливаются накаточные устройства (устройства скольжения или перекаточные каретки), тяговые и тормозные устройства. Укладывается рельсовый путь на насыпи подхода.
2. Стреловым краном Э-2508, грузоподъемностью 60 т, монтируются металлоконструкции пролетного строения на сборочных клетках на насыпи подхода. Далее, в пролете 0-1, металлоконструкции пролетного строения с гуськом монтируются в полунавес с опиранием на опору №1.
3. По окончании сборки под пролетное строение подводятся: под опорные узлы на насыпи подхода - перекаточные тележки; над перекаточными опорами - накаточные салазки. Демонтируются сборочные клетки.
4. Запасовываются канаты тягового и тормозного полиспастов.
5. Пролетное строение наводится в пролет до опоры №2 с промежуточным укорочением тросовой вставки тягового полиспаста и удлинением тросовой вставки тормозного полиспаста на 2×21 м.
6. Производится заводка пролетного строения на опору №2.

II Стадия

7. Укорачивается тросовая вставка тягового полиспаста на 21 м. Демонтированная секция тросовой вставки устанавливается на тормозном полиспасте.
8. Далее циклы надвижки повторяются.
9. По окончании надвижки демонтируются гусек, тяговый и тормозной полиспасты.
10. Под домкратными балками на опорах №№1и4 устанавливаются гидравлические домкраты грузоподъемностью 63 т каждый; на опорах №№2и3 - грузоподъемностью 200 т каждый (по 2 домкрата на каждой опоре).
11. Производится поддомкрачивание пролетного строения поочередно на каждой из опор и демонтаж накаточных устройств с установкой опорных частей и опусканием пролетного строения в проектное положение на опорные части с устройством страховочных клеток под домкратными балками в процессе опускания.
12. Производится добетонирование устоев и досыпка насыпи подходов до проектной отметки.

ПРИМЕЧАНИЯ:

1. В проекте предусматривается надвижка пролетного строения с использованием накаточных устройств 2-х типов:
тип I - устройства скольжения;
тип II - перекаточные каретки.
2. В процессе работы должен вестись постоянный контроль за положением и состоянием всех основных и вспомогательных конструкций. Правильность перемещения пролетных строений в плане и профиле дополнительно контролируется с помощью геодезического инструмента.
3. Особое внимание следует обратить на возможность заклинивания пролетных строений из-за несвоевременной перестановки боковых упоров.
4. При обнаружении недопустимых отклонений в состоянии и положении конструкций надвижка должна быть немедленно остановлена и приняты меры к их устранению.
5. Скорость перемещения пролетного строения не должна превышать 0,25 м/мин при надвижке на устройствах скольжения и 0,5 м/мин при надвижке на перекаточных каретках. Уменьшение скорости надвижки достигается постановкой на лебедке редуктора или увеличением кратности полиспаста.
6. Сборка пролетных строений мостов, расположенных как на прямой, так и на вертикальной кривой, производится на насыпи подхода в уровне надвижки, на площадке имеющей прямолинейный профиль. Устройства для надвижки на опорах устанавливаются с таким расчетом, чтобы поверхности скольжения (накатки) были расположены

на прямой без переломов и кривых участков для пролетных строений мостов, расположенных как на прямой, так и на вертикальных кривых.

7. Расчетные данные по надвижке пролетного строения и величины прогибов даны в выпуске 7 настоящего проекта.

8. Дополнительные требования к производству работ при надвижке пролетных строений на устройствах скольжения:

а) для передачи опорных реакций на устройства скольжения, при надвижке пролетного строения, минимальное количество салазок в каждом месте опирания должно быть не менее 7 штук. Длина участка опирания составит при этом 250 см;

б) работы по перестановке салазок и боковых упоров на каждой опоре должны выполняться четырьмя монтажниками под руководством мастера. Во избежание повреждения поверхности скольжения салазок при изменении набора прокладок, салазки необходимо ставить только на чистые строганные доски;

в) "прилипание" фторопласта ликвидируется перед надвижкой поддомкрачиванием пролетного строения гидродомкратами, установленными по осям главных балок под ребрами жесткости;

г) горизонтальные усилия, передаваемые через полимерные устройства скольжения опорам в процессе надвижки пролетного строения, должны контролироваться.

Контроль выполняют по перемещению верха опор относительно упоров, закрепленных на металлической проволоке, натянутой параллельно оси моста.

д) высота нижнего пояса на эюре дана с учетом постановки дополнительных деревянных подкладок толщиной δ = 40 мм под стыковыми накладками пояса.

9. Дополнительные требования к производству работ при надвижке пролетных строений на перекаточных каретках:

а) при надвижке пролетного строения на перекаточных каретках на I стадии производства работ, при монтаже металлоконструкций пролетного строения, стыки нижнего пояса главных балок обстраиваются переходными мостиками;

б) надвижку производить по восьмирольным кареткам грузоподъемностью 2×230 т (на опору).

3.5039-629-07

Лист 2

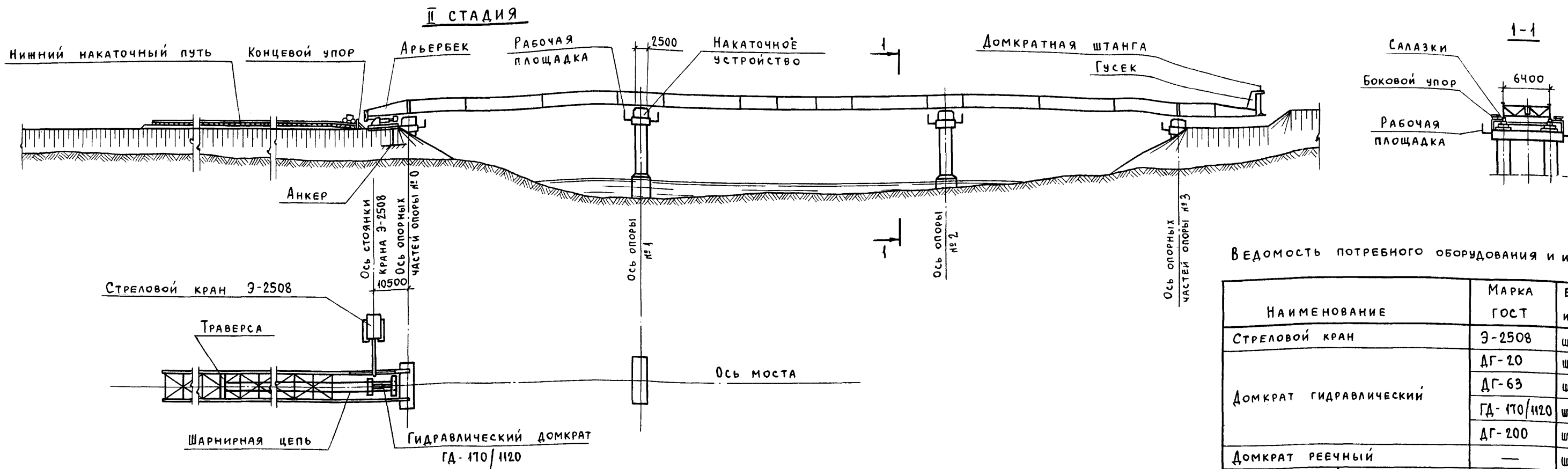
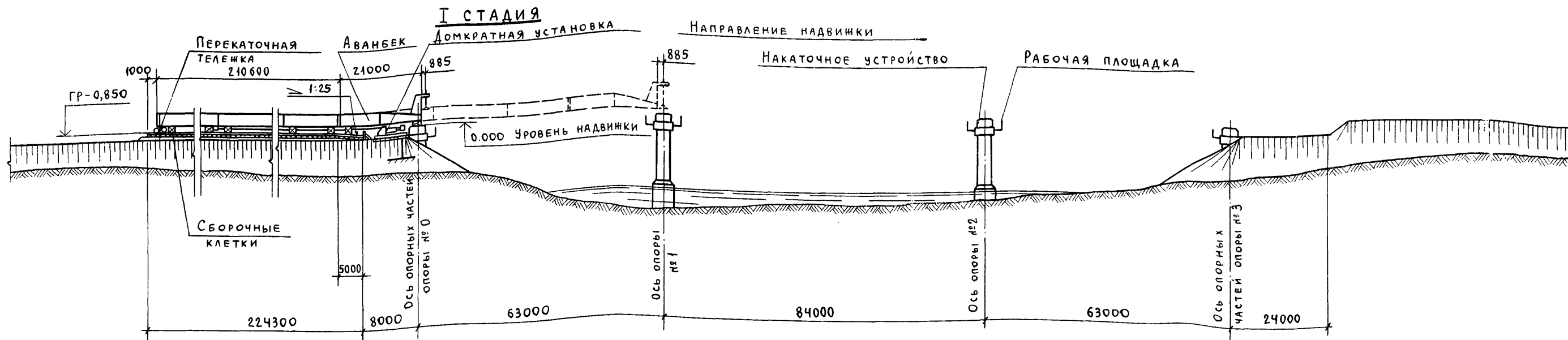

ВЕДОМОСТЬ ПОТРЕБНОГО ОБОРУДОВАНИЯ И ИНВЕНТАРЯ

НАИМЕНОВАНИЕ	МАРКА ГОСТ	ЕД. ИЗМ.	КОЛ.
СТРЕЛОВОЙ КРАН	Э-2508	шт.	2
ДОМКРАТ ГИДРАВЛИЧЕСКИЙ	ДГ-20	шт.	2
	ДГ-63	шт.	4
	ГД-170/1120	шт.	1
	ДГ-200	шт.	4
ДОМКРАТ РЕЕЧНОЙ	—	шт.	2
ТЕЛЕЖКА	Грузоподъемностью М=80Т	шт.	2
ПЕРЕКАТОЧНАЯ	Грузоподъемностью М=160Т	шт.	4
НАСОСНАЯ СТАНЦИЯ	НСП-400	шт.	4
ЭЛЕКТРОСТАНЦИЯ ПЕРЕДВИЖНАЯ	ДЭС-30	шт.	2
НАКАТОЧНОЕ УСТРОЙСТВО	—	компл.	4
ПОДВЕСНЫЕ ПОДМОСТИ	—	компл.	1
ТЯГОВЫЕ ОБУСТРОЙСТВА	—	компл.	1

Эпюра изменения ширины нижнего пояса	Длина участка	10950	43900	16900	24050	19000	24050	16900	43900	10950
		Ширина нижнего пояса	560	150	950	750	850	750	950	750
Эпюра изменения высоты нижнего пояса и набора прокладок	Длина участка	10950	43900	16900	24050	19000	24050	16900	43900	10950
		Высота пояса *	52	32	52	32	52	32	52	32
Эпюра изменения высоты нижнего пояса и набора прокладок	Высота салазок	10950	43900	16900	24050	19000	24050	16900	43900	10950
		Изменение набора прокладок	60	10	10	10	10	10	10	10

* В местах плавного изменения толщины листа нижнего пояса (с уклоном) при надвижке на устройства скольжения наклонный участок пояса выравнивается металлическим клином.

3.503.9-62.9-08

Нач. отд.	ГЕВОНДЯН	УТВЕРЖ.	
Лин. инж. отд.	КОРОСТЕЛЕВ	УТВЕРЖ.	
Гл. кон. пр.	БЛИНКОВ	УТВЕРЖ.	82
Рук. бриг.	ВАСИЛЬЕВ	УТВЕРЖ.	
Проверил	ПАПИЧЕВ	УТВЕРЖ.	
Исполнил	ВАСИЛЬЕВ	УТВЕРЖ.	

ТЕХНОЛОГИЧЕСКИЕ СХЕМЫ
НАДВИЖКИ ПРОЛЕТНОГО СТРОЕНИЯ
Lp=63+84+63 м с АВАНБЕКОМ

СТАДИЯ	ЛИСТ	ЛИСТОВ
Р	1	2

МИНТРАНССТРОЙ
СКБ ГЛАВМОСТОСТРОЯ

Заводка пролетного строения на опору при надвинке на перекаточных каретках

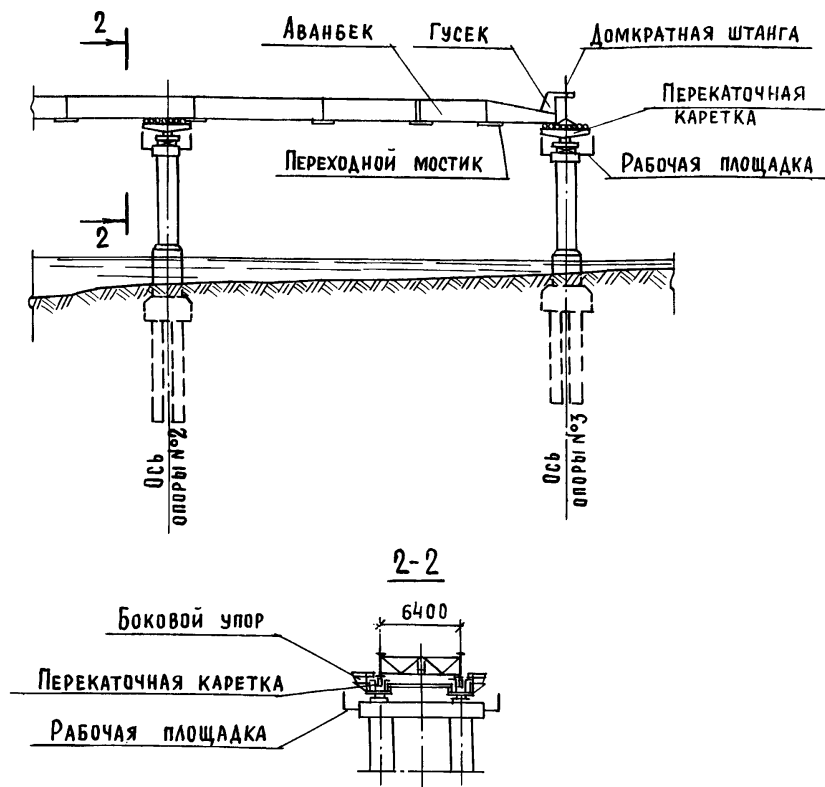

Последовательность и методы производства работ

I. СТАДИЯ

1. По готовности опор производится их обстройка. Устанавливаются накаточные устройства (устройства скольжения или перекаточные каретки) и тяговые устройства. Укладывается рельсовый путь на насыпи подхода.
2. Стреловым краном Э-2508, грузоподъемностью 60 т, на насыпи подхода монтируются металлоконструкции пролетного строения с аванбеком длиной 21,0 м и арьербеком длиной 10,5 м с опиранием на сборочные клеточки.
3. По окончании сборки под пролетное строение подводятся под опорные узлы на насыпи подхода - перекаточные тележки; над перекаточными опорами - накаточные салазки.
Демонтируются сборочные клеточки.
4. Устанавливаются траверсы и шарнирные цепи тягового устройства.
5. Гидравлическим домкратом ГД-170/1120 пролетное строение надвигается в пролет до опоры №1. По мере надвинки производится перестановка траверс и шарнирных цепей.

6. Производится заводка пролетного строения на опору №1.

II. СТАДИЯ

7. Пролетное строение надвигается в пролет до опоры №2. Далее циклы надвинки повторяются.
8. По окончании надвинки демонтируются аванбек, арьербек и тяговые устройства.
9. Под домкратными балками на опорах №0 и 3 устанавливаются гидравлические домкраты грузоподъемностью 63 т каждый; на опорах №1 и 2 - грузоподъемностью 200 т каждый (по 2 домкрата на каждой опоре).
10. Производится поддомкрачивание пролетного строения поочередно на каждой из опор и демонтаж накаточных устройств с установкой опорных частей и опусканием пролетного строения в проектное положение на опорные части. Страховочные клеточки в процессе опускания устраиваются под домкратными балками.
11. Производится добетонирование устоев и досыпка насыпи подходов до проектной отметки.

ПРИМЕЧАНИЯ:

1. В проекте предусматривается надвинка пролетного строения с использованием накаточных устройств 2-х типов:
тип I - устройства скольжения;
тип II - перекаточные каретки.
2. В процессе работы должен вестись постоянный контроль за положением и состоянием всех основных и вспомогательных конструкций. Правильность перемещения пролетных строений в плане и профиле дополнительно контролируется с помощью геодезического инструмента.
3. Особое внимание следует обратить на возможность заклинивания пролетных строений из-за несвоевременной перестановки боковых упоров.
4. При обнаружении недопустимых отклонений в состоянии и положении конструкций надвинка должна быть немедленно остановлена и приняты меры к их устранению.
5. Скорость перемещения пролетного строения не должна превышать 0,25 м/мин при надвинке на устройствах скольжения и 0,5 м/мин при надвинке на перекаточных каретках.
В случае надвинки пролетного строения по уклону, превышающему половину значения коэффициента трения в устройствах для надвинки, необходима обязательная установка тормозных устройств.
6. Сборка пролетных строений мостов, расположенных как на прямой, так и на вертикальной кривой, производится на насыпи подхода в уровне надвинки, на площадке имеющей прямолинейный профиль.

Устройства для надвинки на опорах устанавливаются с таким

расчетом, чтобы поверхности скольжения (накатки) были расположены на прямой без перегибов и кривых участков для пролетных строений мостов, расположенных как на прямой, так и на вертикальных кривых.

7. Расчетные данные по надвинке пролетного строения и величины прогибов даны в выпуске 8 настоящего проекта.

8. Дополнительные требования к производству работ при надвинке пролетных строений на устройствах скольжения:

а) для передачи опорных реакций на устройства скольжения, при надвинке пролетного строения, минимальное количество салазок в каждом месте опирания должно быть не менее 7 штук. Длина участка опирания составит при этом 250 см;

б) работы по перестановке салазок и боковых упоров на каждой опоре должны выполняться четырьмя монтажниками под руководством мастера. Во избежание повреждения поверхности скольжения салазок при изменении набора прокладок, салазки необходимо ставить только на чистые строганные доски;

в) "прилипание" фторопласта ликвидируется перед надвинкой поддомкрачиванием пролетного строения гидродомкратами, установленными по осям главных балок под ребрами жесткости;

г) горизонтальные усилия, передаваемые через полимерные устройства скольжения опорам в процессе надвинки пролетного строения, должны контролироваться.

Контроль выполняют по перемещению верха опор относительно упоров, закрепленных на металлической проволоке, натянутой параллельно оси моста

д) высота нижнего пояса на эюре дана с учетом постановки дополнительных деревянных подкладок толщиной $\delta = 40$ мм под стыковыми накладками пояса.

9. Дополнительные требования к производству работ при надвинке пролетных строений на перекаточных каретках:

а) при надвинке пролетного строения на перекаточных каретках на I стадии производства работ, при монтаже металлоконструкций пролетного строения, стыки нижнего пояса главных балок обстраиваются переходными мостиками;

б) надвинку производить по восьмирольным кареткам грузоподъемностью 2×230 т (на опору).

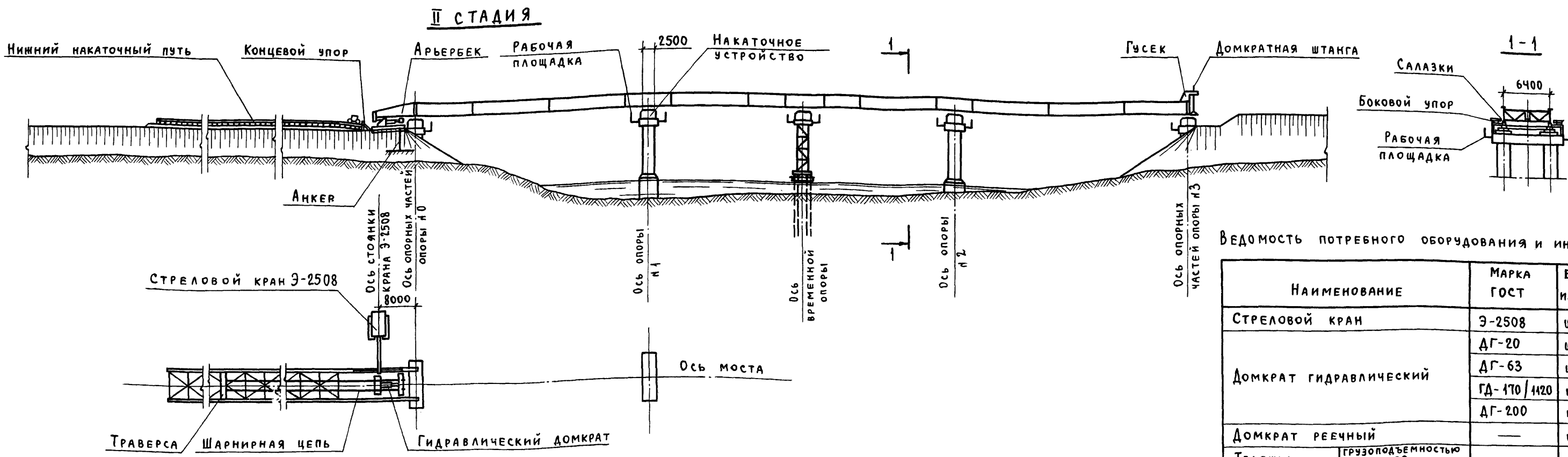
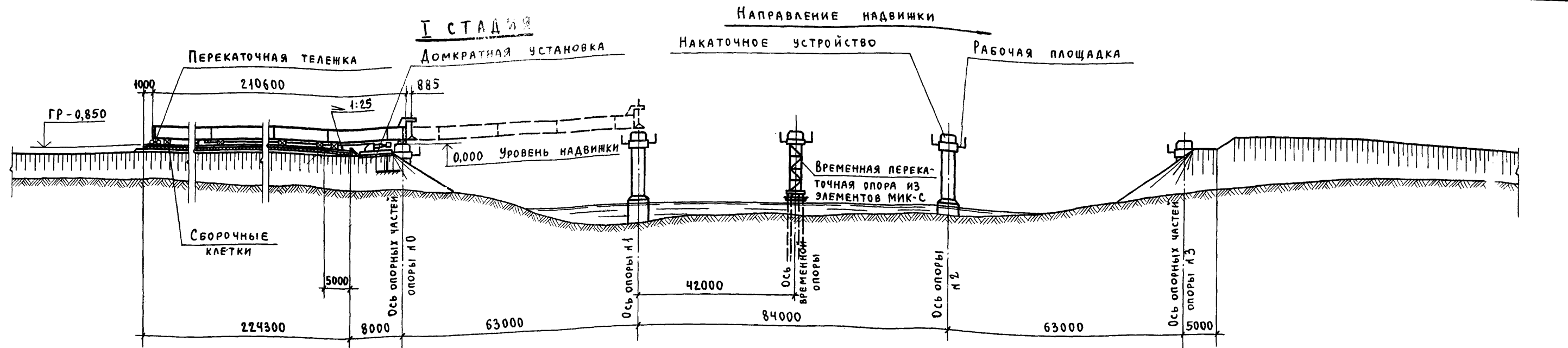

ВЕДОМОСТЬ ПОТРЕБНОГО ОБОРУДОВАНИЯ И ИНВЕНТАРЯ

НАИМЕНОВАНИЕ	МАРКА ГОСТ	ЕД. ИЗМ.	КОЛ.
СТРЕЛОВОЙ КРАН	Э-2508	шт.	2
ДОМКРАТ ГИДРАВЛИЧЕСКИЙ	ДГ-20	шт.	2
	ДГ-63	шт.	4
	ГД-170/1120	шт.	1
	ДГ-200	шт.	4
ДОМКРАТ РЕЕЧНОЙ	—	шт.	2
ТЕЛЕНКА ПЕРЕКАТОЧНАЯ	ГРУЗОПОДЪЕМНОСТЬ М=80Т	шт.	2
	ГРУЗОПОДЪЕМНОСТЬ М=160Т	шт.	4
НАСОСНАЯ СТАНЦИЯ	НСП-400	шт.	4
ЭЛЕКТРОСТАНЦИЯ ПЕРЕДВИЖНАЯ	ДЭС-30	шт.	2
НАКАТОЧНОЕ УСТРОЙСТВО	—	компл.	5
ПОДВЕСНЫЕ ПОДМОСТИ	—	компл.	1
ТЯГОВЫЕ ОБУСТРОЙСТВА	—	компл.	1

ЭПЮРА ИЗМЕНЕНИЯ ШИРИНЫ НИЖНЕГО ПОЯСА	Длина участка	10950	43900	16900	24050	19000	24050	16900	43900	10950
	Ширина нижнего пояса	560	750	950	750	850	750	950	750	560
ЭПЮРА ИЗМЕНЕНИЯ ВЫСОТЫ НИЖНЕГО ПОЯСА И НАБОРА ПРОКЛАДОК	Длина участка	10950	43900	16900	24050	19000	24050	16900	43900	10950
	Высота пояса *	52	32	32	32	32	32	32	32	52
	Высота салазок	198	248	248	248	248	248	248	248	198
	Изменение набора прокладок	0	0	0	0	0	0	0	0	0

* В МЕСТАХ ПЛАВНОГО ИЗМЕНЕНИЯ ТОЛЩИНЫ ЛИСТА НИЖНЕГО ПОЯСА (с уклоном) ПРИ НАДВИЖКЕ НА УСТРОЙСТВАХ СКОЛЬЖЕНИЯ НАКЛОННЫЙ УЧАСТОК ПОЯСА ВЫРАВНИВАЕТСЯ МЕТАЛЛИЧЕСКИМ КЛИКОМ.

3.503.9-62.9-09

НАЧ. ОУД. ГЕВОНДЯН
 ГЛАВ. ИНЖ. ОТ. КОРОСТЕЛЕВ
 А. ПОН. ПРАВИЛНИКОВ
 Р. К. БРИ. ВАСИЛЬЕВ
 ПРОВЕРИЛ П. П. ПУШКОВ

ТЕХНОЛОГИЧЕСКИЕ СХЕМЫ НАДВИЖКИ ПРОЛЕТНОГО СТРОЕНИЯ СР-63-24-208 с ВРЕМЕННОЙ ПОДДЕРЖКОЙ

СТАДИЯ Лист Листов
 1 4 2
 МИНТРАНСПОЙ
 СХЕ МАВМОСТОЯ

ЗАВОДКА ПРОЛЕТНОГО СТРОЕНИЯ НА ОПОРУ
ПРИ НАДВИЖКЕ НА ПЕРЕКАТОЧНЫХ КАРЕТКАХ

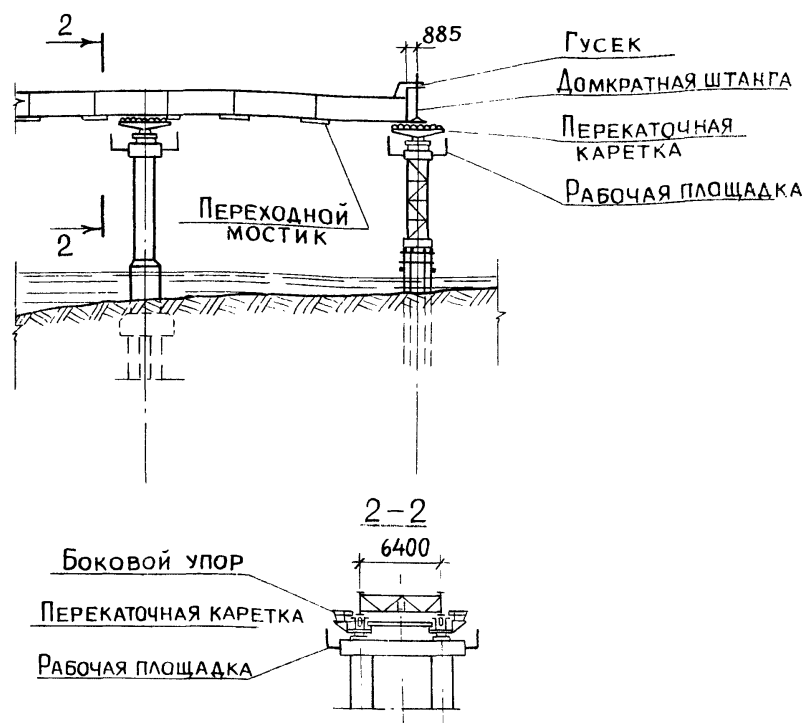

ПОСЛЕДОВАТЕЛЬНОСТЬ И МЕТОДЫ ПРОИЗВОДСТВА РАБОТ.

И. Стадия

1. По готовности опор производится их обстройка. Сооружается временная опора в пролете 1-2. Устанавливаются накаточные устройства (устройства скольжения или перекаточные каретки) и тяговые устройства. Укладывается рельсовый путь на насыпи подхода.
2. Стреловым краном Э-2508, грузоподъемностью 60т, на насыпи подхода монтируются металлоконструкции пролетного строения с гуськом, домкратной штангой и арбербеком с опиранием на сборочные клетки.
3. По окончании сборки под пролетное строение подводятся: под опорные узлы на насыпи подхода - перекаточные тележки; над перекаточными опорами - накаточные салазки. Демонтируются сборочные клетки.
4. Устанавливаются траверсы и шарнирные цепи тягового устройства.
5. Гидравлическим домкратом ГД-170/1120 пролетное строение надвигается пролет до опоры №1. По мере надвигки производится перестановка траверс и шарнирных цепей.
6. Производится заводка пролетного строения на опору №1.

II Стадия

7. Пролетное строение надвигается в пролет до временной опоры, далее циклы надвигки повторяются.
 8. По окончании надвигки демонтируются гусек с домкратной штангой, арбербек и тяговые устройства.
 9. Под домкратными балками на опорах №№ 0 и 3 устанавливаются гидравлические домкраты грузоподъемностью 63т каждый; на опорах №№ 1 и 2 - грузоподъемностью 200т каждый (по 2 домкрата на каждой опоре.)
 10. Производится поддомкрачивание пролетного строения поочередно на каждой из опор демонтаж накаточных устройств с установкой опорных частей и опусканием пролетного строения в проектное положение на опорные части. Страховочные клетки в процессе опускания устраиваются под домкратными балками.
- II. Производится добетонирование устоев и досыпка насыпи подходов до проектной отметки.

ПРИМЕЧАНИЯ:

1. В проекте предусматривается надвигка пролетного строения с использованием накаточных устройств 2^х типов:
тип 1 - устройства скольжения;
тип 2 - перекаточные каретки.
2. В процессе работы должен вестись постоянный контроль за положением и состоянием всех основных и вспомогательных конструкций. Правильность перемещения пролетных строений в плане и профиле дополнительно контролируется с помощью геодезического инструмента.
3. Особое внимание следует обратить на возможность заклинивания пролетных строений из-за своевременной перестановки боковых упоров.
4. При обнаружении недопустимых отклонений в состоянии и положении конструкций надвигка должна быть немедленно остановлена и приняты меры к их устранению.
5. Скорость перемещения пролетного строения не должна превышать 0,25 м/мин. при надвигке на устройствах скольжения, 0,5 м/мин. при надвигке на перекаточных каретках.

В случае надвигки пролетного строения по уклону, превышающему половину значения коэффициента строения в устройствах для надвигки, необходима обязательная установка тормозных устройств.

6. Сборка пролетных строений мостов, расположенных как на прямой, так и на вертикальной кривой, производится на насыпи подхода в уровне надвигки, на площадке имеющей прямолинейный профиль.

Устройства для надвигки на опорах устанавливаются с таким расчетом, чтобы поверхности скольжения (накатки) были расположены

на прямой без перегибов и кривых участков для пролетных строений мостов, расположенных как на прямой, так и на вертикальных кривых.

7. Расчетные данные по надвигке пролетного строения и величины прогибов даны в выпуске 8 настоящего проекта.

8. Дополнительные требования к производству работ при надвигке пролетных строений на устройствах скольжения:

а) для передачи опорных реакций на устройства скольжения, при надвигке пролетного строения, минимальное количество салазок в каждом месте опирания должно быть не менее 7 штук. Длина участка опирания составит при этом 250 см;

б) работы по перестановке салазок и боковых упоров на каждой опоре должны выполняться четырьмя монтажниками под руководством мастера. Во избежание повреждения поверхности скольжения салазок при изменении набора прокладок, салазки необходимо ставить только на чистые строганные доски;

в) "прилипание" фторопласта ликвидируется перед надвигкой поддомкрачиванием пролетного строения гидродомкратами, установленными по осям главных балок под ребрами жесткости;

г) горизонтальные усилия передаваемые через полимерные устройства скольжения опорам в процессе надвигки пролетного строения, должны контролироваться.

Контроль выполняют по перемещению верхнего опор относительно упоров, закрепленных на металлической проволоке натянутой параллельно оси моста.

д) Высота нижнего пояса на эюре дана с учетом постановки дополнительных деревянных подкладок толщиной $\delta = 40$ мм под стыковыми накладками пояса.

9. Дополнительные требования к производству работ при надвигке пролетных строений на перекаточных каретках:

а) при надвигке пролетного строения на перекаточных каретках на I стадии производства работ, при монтаже металлоконструкций пролетного строения, стыки нижнего пояса главных балок обстраиваются переходными мостиками;

б) надвигку производить по восьмирольным кареткам грузоподъемностью 2×230 т (на опору).

ПОСЛЕДОВАТЕЛЬНОСТЬ И МЕТОДЫ ПРОИЗВОДСТВА РАБОТ

1. Производится регулирование усилий в главных балках неразрезных пролетных строений путем опускания пролетного строения на крайних опорах на заданную величину.
2. Стреловым краном КС-4361 со стрелой 10 м, установленным на антрисгеры с насыпи подхода, монтируются первые 2 блока плиты проезжей части. Блоки плиты опираются на главные балки и прогон через бетонные подкладки. Бетонные подкладки на пояса балок и плиты на подкладки устанавливаются на подсыпку из сухого цемента. Плиты объединяются между собой попарно приваркой горизонтальных накладок по продольному шву. От смещения плиты раскрепляются деревянными клиньями в упоры через окна в плите. Устраивается перильное ограждение.
3. По смонтированным плитам укладываются деревянные щиты защитного колеинового настила. Кран перегоняется на смонтированные плиты по колеиному настилу и устанавливается на антрисгеры. Монтируются следующие 4 блока плиты. Цикл работ повторяется.
4. Производится сварка арматурных выпусков в поперечных швах плит.
5. Производится установка опалубки поперечных швов плиты (опалубка продольных швов устанавливается заранее, при монтаже плит).
6. Обратным ходом производится подливка бетона под плиту через окна и поперечные швы, омоноличивание упоров, поперечных и продольного стыков. Бетонируются концевые монолитные участки плиты. Поверхности плит в стыках, а также опалубка до укладки в стыки бетонной смеси тщательно промываются и увлажняются водой. Заполнение стыков бетонной смесью должно производиться непрерывно с тщательным уплотнением. Наружная поверхность бетона должна выравниваться заподлицо со сборными элементами.
7. После набора бетоном омоноличивания требуемой прочности неразрезные пролетные строения устанавливаются на постоянные опорные части в проектное положение.
8. Монтируются тротуарные блоки, устраивается проезжая часть.

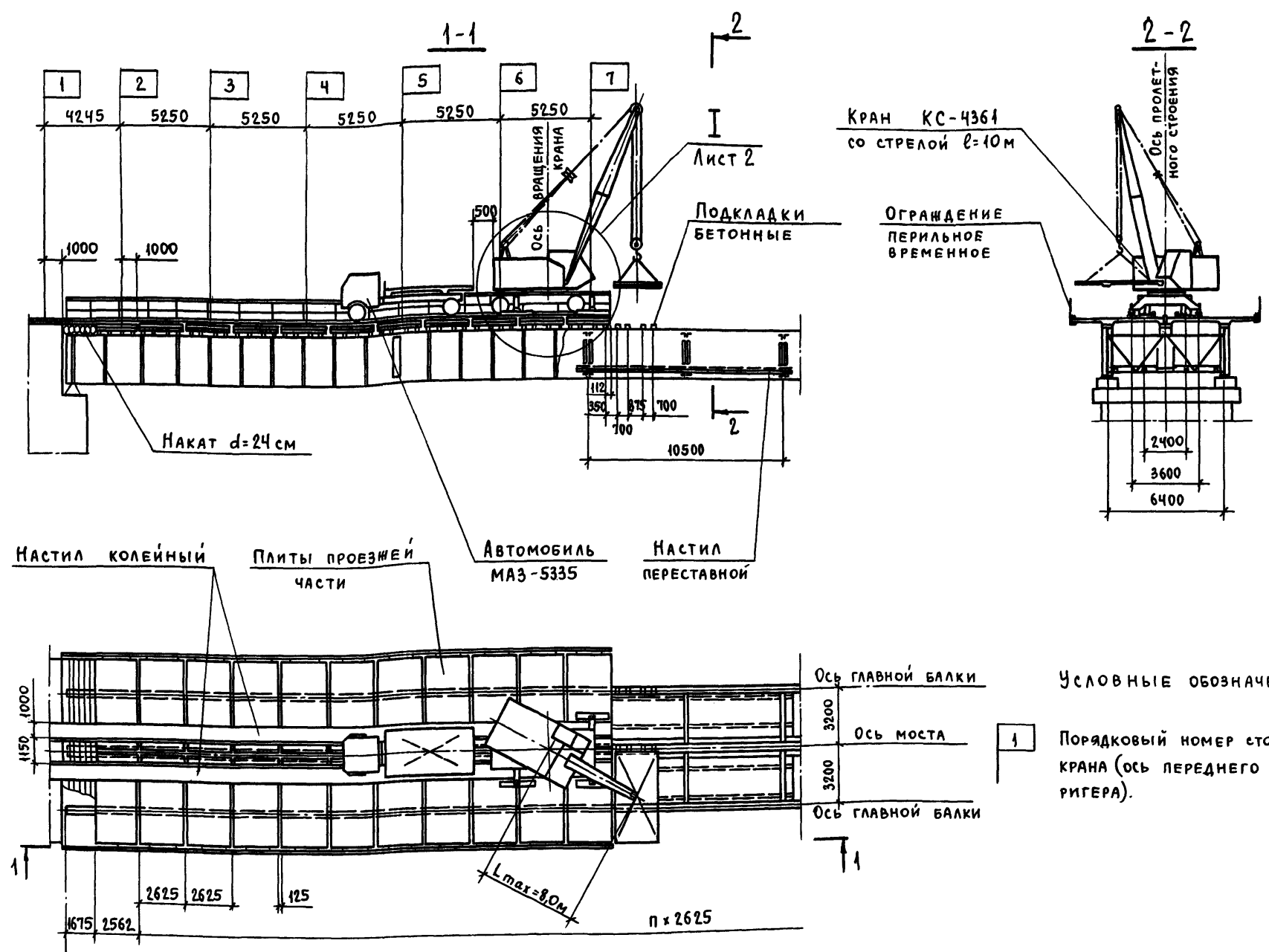

Ведомость потребного оборудования и инвентаря

Наименование	Марка, ГОСТ	Ед. изм.	Кол.
Стреловой кран	КС-4361	шт.	1
Бортовой автомобиль	МАЗ-5335	шт.	1
Автомобиль-самосвал	ЗИЛ-ММЗ-555	шт.	1
Сварочный трансформатор	СТН-500	шт.	1
Домкрат гидравлический	ДГ-100	шт.	4
Насосная станция	НСП-400	шт.	2
Вибратор глубинный	И-21	шт.	2

Пролетное строение Lp, м	n
63	21
3x63	69
63+84+63	77

3.503.9-62.9-10

Нач. отд.	Гевондян			
Гл. инж. отд.	Коростелев			
Гл. кон. пр.	Блинков		XI	XI
Рук. бриг.	Васильев			
Проверил	Васильев			
Исполнил	Валчуева			

Монтаж плит проезжей части

Стация	Лист	Листов
Р.	1	2

Минтрансстрой
СКБ Главмостострой

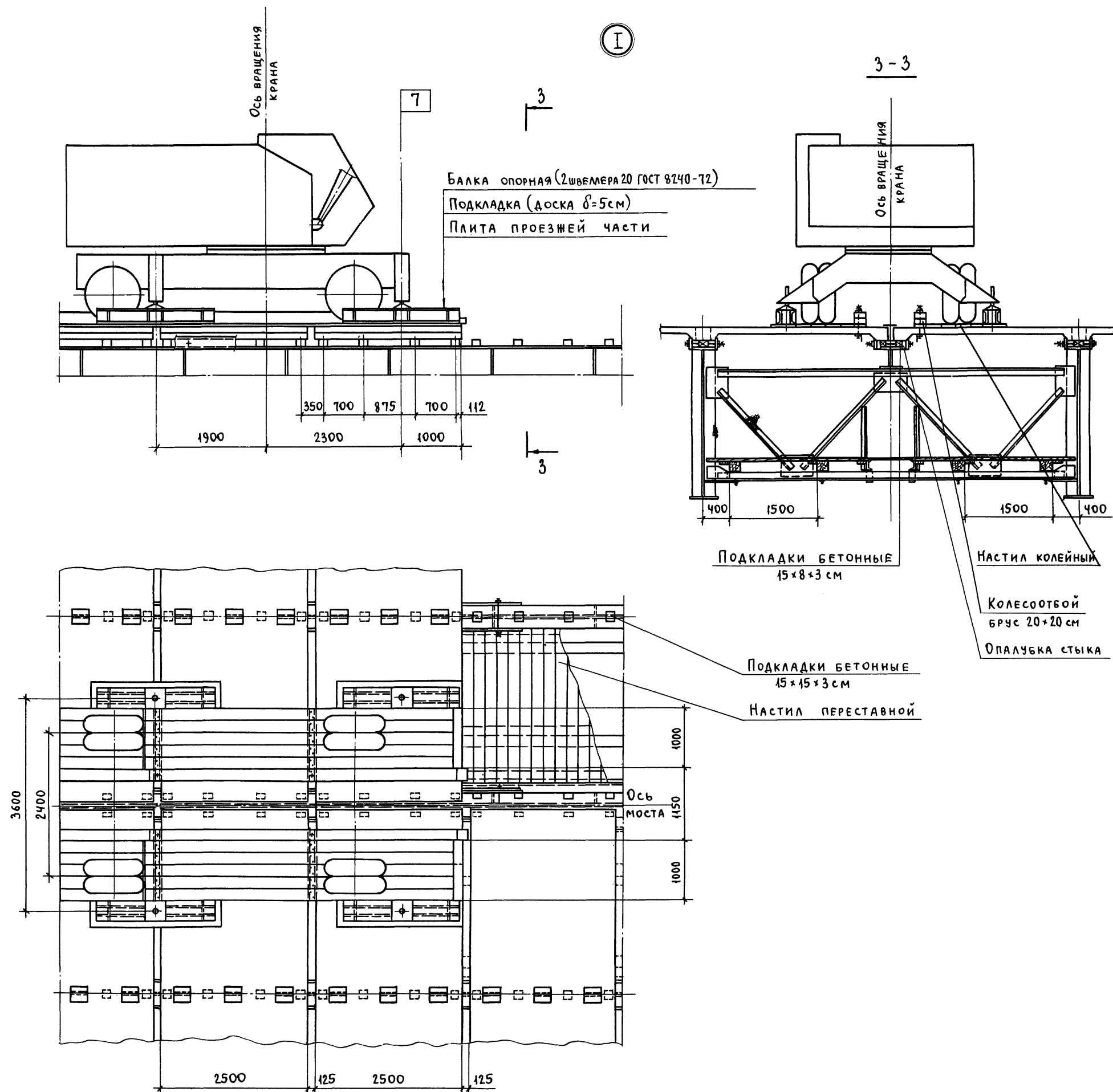

ПРИМЕЧАНИЯ:

1. Колейный настил устраивается по оси пролетного строения.
2. Перемещение крана и автомобиля для подачи плит разрешается только по защитному колейному настилу.
3. Смещение колейного настила относительно оси пролетного строения не допускается.
4. Опалубка продольных швов омоноличивания плиты с главными балками и прогоном и бетонные подкладки устанавливаются перед монтажом блоков плиты с переставного настила. Опалубка поперечных швов устанавливается с проезда через зазоры в стыках.
5. Подачу плит на монтаж производить на бортовом автомобиле МАЗ-5335 последовательно по одному блоку.
6. Поворот крана, находящегося на пролетном строении, с плитой на крюке производить при минимальном вылете стрелы крана.
7. Складирование на пролетном строении блоков плит и нахождение оборудования, не приведенного на схеме монтажа, запрещается.
8. Для распределения давления от крана на плиту под аутригеры крана устанавливать опорные балки из 2-х швеллеров. Длина каждой опорной балки должна быть не менее 2 м.
9. Монтажные операции при работе с грузом и передвижении крана с одной стоянки на другую должны осуществляться без толчков. Скорость передвижения крана не должна превышать 50 м/мин, автомобиля для подачи плит - 5 км/час.
10. В случае применения на монтаже плит, крана или автомобиля другой марки должны быть составлены и согласованы с институтом Ленгипротрансмост Главтранспроекта проверочные расчеты конструкций пролетного строения.
11. Порядок омоноличивания плит проезжей части в зимний период приведен на листе 3.503.9-62.9-11.
12. Бетон омоноличивания готовится на мелком заполнителе. Бетон омоноличивания плиты с главными балками подается через окна в плите и вибрируется, пока он не покажется в соседнем окне.

3.503.9-62.9-10

Лист
2

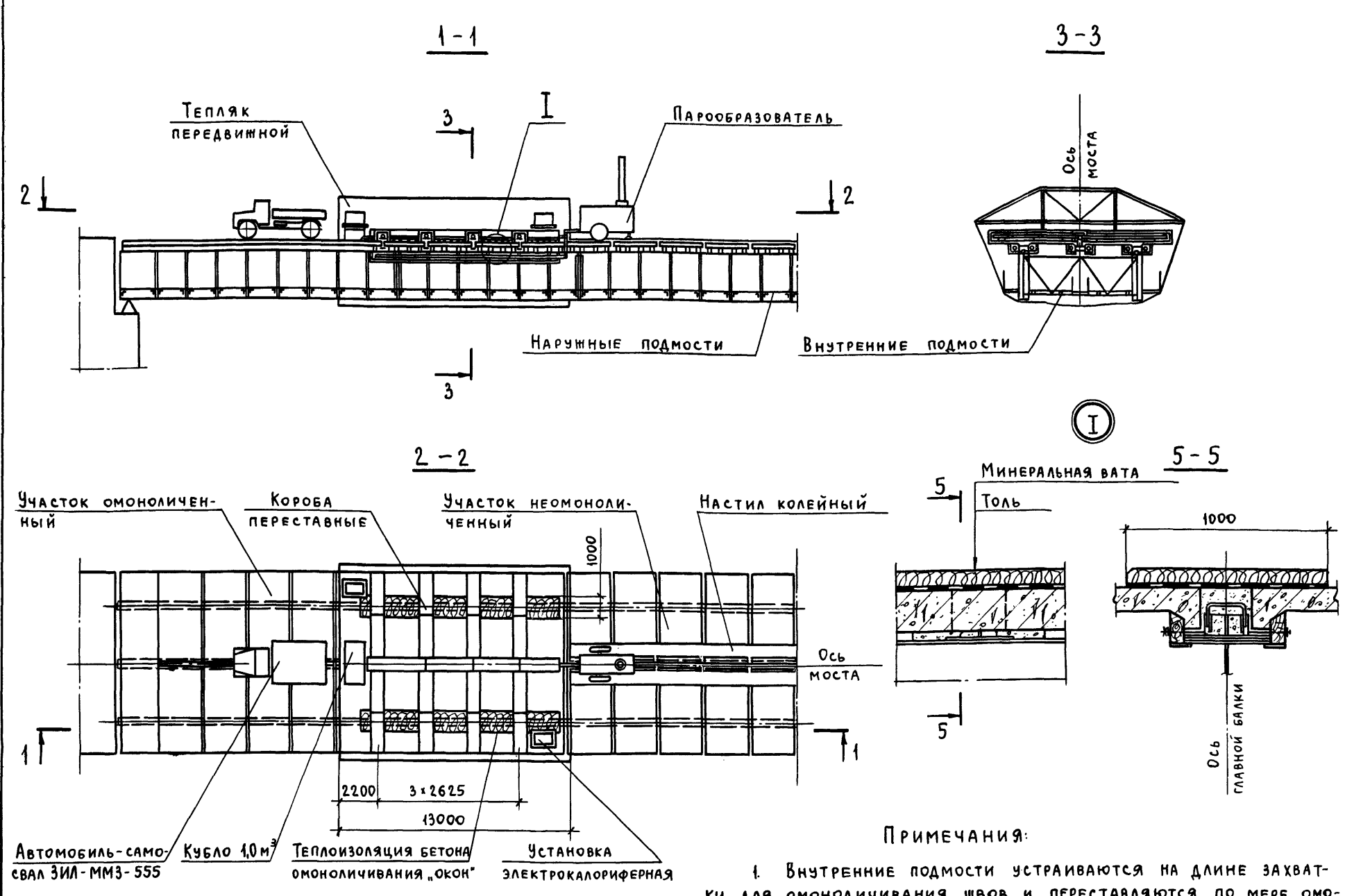

ПРИМЕЧАНИЯ:

1. Внутренние подмости устраиваются на длине захватки для омоноличивания швов и переставляются по мере омоноличивания плиты.
Наружные подмости устраиваются на всю длину пролетного строения.
2. При разработке проекта производства работ, в зависимости от местных условий (температуры наружного воздуха, скорости ветра, вида и активности цемента и его расхода на 1 м³ бетона конструкции тепляка и опалубки и др.), производится теплотехнический расчет тепляка и опалубки и определяется необходимая производительность электрокалориферных установок (по расходу теплого воздуха) и парообразователя (по расходу пара).
3. При омоноличивании плиты проезда в зимний период необходимо произвести расчетную проверку металлоконструкций пролетного строения на прочность и устойчивость формы и положения с учетом всех нагрузок, которые будут находиться на пролетном строении в период производства работ.

ПОСЛЕДОВАТЕЛЬНОСТЬ И МЕТОДЫ ПРОИЗВОДСТВА РАБОТ

1. По окончании монтажа плит проезжей части, регулирования усилий в главных балках (в неразрезных пролетных строениях) и сварки арматуры производится омоноличивание стыков плит по участкам в следующей последовательности:
 - 1.1. На проезжей части монтируется объемлющий передвижной тепляк. По пролетному строению устраиваются подмости;
 - 1.2. С подмостей устанавливается опалубка стыков, монтируются паропроводы и переставные короба для обогрева стыков;
 - 1.3. Производится обогрев стыков и тепляка паром до температуры не ниже +5°C;
 - 1.4. Снимаются верхние короба, укладывается бетон омоноличивания стыков. Температура воздуха в тепляке при укладке и выдерживании бетона не должна опускаться ниже +5°C.
- Для поддержания в тепляке положительной температуры используются электрокалориферные установки;
- 1.5. Производится тепловая обработка бетона омоноличивания паром в коробках при температуре изотермического прогрева не выше +45°C.
- Скорость повышения температуры при прогреве и остывании должна быть не выше 5÷7°C в час.
- К моменту замораживания бетон в стыках железобетонной плиты должен иметь прочность не менее 100%. Для предотвращения появления трещин в плите к моменту перемещения тепляка на следующую захватку разность температур поверхностного слоя бетона плиты и наружного воздуха не должна превышать 30°C;
- 1.6. Производится демонтаж переставных коробов, паропроводов опалубки на омоноличенном участке;
- 1.7. Тепляк перемещается на следующую захватку.
Цикл работ по омоноличиванию плиты повторяется.

Ведомость потребного оборудования и инвентаря

Наименование	Марка, ГОСТ	Ед. изм.	Кол.
Парообразователь	Д - 563	шт.	1
Установка электрокалориферная	СФДА - 40/0,5 ТЦ-М2/1	шт.	2
Автомобиль-самосвал	ЗИЛ-ММЗ-555	шт.	1
Трансформатор сварочный	СТН-500	шт.	1
Вибратор глубинный	И-21	шт.	1
Лебедка ручная	РА-4,0	шт.	1

3.503.9-62.9-11		Стадия	Лист	Листов
Нач. отд.	ГЕВОНДЯН	Р.		1
Гл. инж. от.	КОРОСТЕЛЕВ	Омоноличивание плит проезжей части в зимний период		
Гл. кон. пр.	БЛИНКОВ	Минтрансстрой		
Рук. бриг.	ВАСИЛЬЕВ	СКБ Главмостострой		
Проверил	ВАСИЛЬЕВ			
Исполнил	ВАЛУЕВА			

№ п/п	Основные операции, подлежащие контролю	Состав контроля и контролируемые параметры	Предельные отклонения и величины	Метод и средства контроля	Режим и объем контроля
1. Пескоструйная очистка контактных поверхностей элементов металлоконструкций пролетного строения					
I. I	Подготовка песка	Влажность песка Крупность зерен песка	Не более 2% 0,6-2 мм	Инструментальный. Влагомер, набор сит	Выходной, периодический, выборочный.
1, 2	Очистка контактных поверхностей, хранение очищенных элементов	Качество очистки	Не должны иметь ржавчины, окалины, масляных пятен, поверхности должны быть светло-серого цвета.	Визуальный	Постоянный сплошной
		Срок хранения очищенных элементов	Срок хранения не более 3 суток.		
		Давление сжатого воздуха пескоструйного аппарата на входе.	Величина давления 3,5-5 кг/см ²	Показания манометра	Постоянный
		Чистота применяемого воздуха	Не должны появляться пятна на бумаге, обдуваемой воздухом в течение 1 мин.	Визуальный	Периодический
		Расстояние сопла от очищаемой поверхности	Величина расстояния 15-30 см	То же	Постоянный
		Угол наклона сопла к очищаемой поверхности.	Величина угла - 75°	—//—	То же
2. Укрупнительная сборка и монтаж пролетного строения на насыпи					
2. I	Приемка и сборка элементов, болтов и соединений	Состояние очищенной поверхности элемента. Состояние болтов и гаек.	Налет грязи и ржавчины не допускается. Наличие грязи, ржавчины и предохранительной смазки не допускается.	Визуальный. Гайки должны навинчиваться на резьбу болта от руки.	Постоянный сплошной. Постоянный сплошной.
		Соответствие длин болтов проектным	Соответствие проекту	Инструментальный (стальной метр)	Постоянный сплошной
		Соответствие марок для узла монтажной схеме и наличие соответствующих марок в узле.	То же	Визуальный	То же
		Размещение болтов и пробок	//	То же	—//—
		Чернота (несовпадение отверстий) в отдельных пакетах собранного пакета	Чернота до 1 мм - не более 50% числа отверстий в каждой группе - от 1 до 1,5 мм - не более 10%	Калибр диаметром на 1 мм меньше проектного на 1,5 мм меньше проектного	—//—
		Плотность стяжки пакета	Щуп не должен входить между частями пакета	Щуп толщиной 0,3 мм.	—//—
		Тарировка динамометрических ключей	Отклонение крутящего момента от проектного не более ± 5%	В соответствии с приложением 10 ВСН 163-69 Минтрансстрой, МПС	В начале и в середине каждой смены
		Соответствие усилий натяжения высокопрочных болтов	Отклонение фактического крутящего момента не должно превышать 0; +20%	Динамометрические ключи.	В соответствии с п. 5.62 СНиПШ-43-75.

№ п/п	Основные операции, подлежащие контролю	Состав контроля и контролируемые параметры	Предельные отклонения и величины	Метод и средства контроля	Режим и объем контроля	
2.2	Установка элементов в проектное положение	Соответствие монтажной схеме.	Соответствие проекту	Визуальный	Каждый элемент	
		Точность установки:		Инструментальный (геодезический инструмент)	Каждая панель	
		- стрела выгиба оси элемента длиной "L" для отдельных элементов главных балок.	0,001 L, но не более 10 мм			
		для элементов связей	0,0015 L, но не более 15 мм			
		- выпучивание стенок сплошных балок высотой "H"	0,003 H, мм			
		- разность (в поперечном направлении) отметок узлов пролетных строений после установки пролетного строения на опоры при расстоянии "B" между осями главных балок.				
		опорных узлов	0,001 B, мм			
		одноименных узлов смежных балок	0,002 B, мм			
		- отклонение в плане узлов главных балок от осей поясов при пролете "L"	0,0002 L, мм			
		в том числе одного из узлов от прямой, соединяющей два соседних с ним узла.	0,001 длины панели, мм			
	- отклонение величины ординат строительного подъема по узлам главных балок в процессе монтажа на насыпи подхода и после установки пролетного строения на опоры (с учетом упругого прогиба от собственного веса пролетного строения) для ординат	100 мм и менее более 100 мм	10 мм 10%			

НАЧ. ОТА		ГЕВОНДЯН	31.08.02	3.503.9-62.9-12		
Л. ИНИЦИАЛ		КОРОСТЕЛЕВ	31.08.02			
Л. КОН. ПР.		БЛИНКОВ	31.08.02	Операционный КОНТРОЛЬ КАЧЕСТВА		
ВЕР. КОНСТ.		ВАСИЛЬЕВ	31.08.02			
ПРОВЕРИЛ		ВАСИЛЬЕВ	31.08.02			
ИСПОЛНИЛ		ФАЙНШТЕЙН	31.08.02			
				СТАДИЯ	ЛИСТ	ЛИСТОВ
				Р.	1	3
				Минтрансстрой СКБ Главмостострой		

№ п/п	Основные операции, подлежащие контролю	Состав контроля и контролируемые параметры	Предельные отклонения и величины	Метод и средства контроля	Режим и объем контроля
3. НАДВИЖКА ПРОЛЕТНОГО СТРОЕНИЯ.					
3.1	Положение пролетного строения в процессе надвинки	Смещение оси пролетного строения Прогибы конца консоли	50 мм Соответствие проекту.	Инструментальный То же	Периодический То же
3.2	Горизонтальные усилия, передаваемые через полимерные устройства скольжения опорам в процессе надвинки.	Перемещение верха опор или взаимное горизонтальное смещение деталей полимерного устройства скольжения.	Соответствие проекту	—	Постоянный
4. РЕГУЛИРОВАНИЕ УСИЛИЙ И МОНТАЖ ПЛИТ ПРОЕЗЖЕЙ ЧАСТИ.					
4.1	Поддомкрачивание пролетного строения на средних опорах	Выгиб пролетного строения (разность отметок) средних и крайних опорных узлов) Опорные реакции Перекас домкрата Свободный выход поршня домкрата без установки полукольца. Разность отметок опорных узлов поднимаемого (опускаемого) пролетного строения в поперечном направлении	Соответствие проекту То же не более 0,005 ширины основания домкрата до 15 мм не более 0,005 расстояния между опорными узлами.	Инструментальный. Показания манометров Визуальный, измерительный стальной метр, отвес Визуальный, инструментальный	Пролетное строение На каждой опоре Все домкраты Постоянный
4.2	Монтаж плит проезжей части, плит тротуаров.	Установка плит: зазоры между сминающимися поверхностями упора и окна. Остальные зазоры между упорами и плитой Толщина слоя бетона под плитами	Соответствие проекту. не менее 4 см. не менее 2 см. не менее 4 см от верхней поверхности горизонтального листа пояса или не менее 2 см от его местных утолщений (стыковых накладок)	Визуальный, измерительный стальной метр То же —	Все плиты
4.3	Электросварка арматурных выпусков	Размеры швов	Соответствие проекту.	Измерительный стальной метр.	Все стыки

№ п/п	Основные операции, подлежащие контролю	Состав контроля и контролируемые параметры	Предельные отклонения и величины	Метод и средства контроля	Режим и объем контроля
4.4	Установка опалубки и бетонирование стыков	Размеры опалубки Подвижность бетонной смеси. Прочность бетона омоноличивания стыков	Соответствие проекту Осадка конуса 4-5 см. Соответствие проекту	Визуальный Взятие проб стандартным кр. ус. Испытание образцов на сжатие	То же Сплошной В соответствии с таблицей 9 СНиП III-43-75
5. УСТАНОВКА ПРОЛЕТНОГО СТРОЕНИЯ НА ОПОРНЫЕ ЧАСТИ.					
5.1	Взвешивание пролетного строения на домкратах	Величина опорных реакций	Соответствие проекту	Показания манометров	Пролетное строение
5.2	Положение пролетного строения после установки на опорные части.	Смещение продольных осей главных балок пролетного строения в плане относительно разбивочных осей Смещение в плане осей опорных балок пролетного строения (опорных узлов) Отклонение от вертикали пролетного строения в любом поперечном сечении Отклонение в расстоянии от шкафной стенки устоя до оси опорных балок (опорных узлов)	0,0005 пролета, но не более 50 мм 15 мм 10 мм +0; -30 мм	Инструментальный, геодезический инструмент То же — Измерительный стальной метр	Пролетное строение Все опорные узлы Выборочный Устои
5.3	Положение опорных частей и подферменных площадок	Отметки верха подферменной площадки Слой цементно-песчаного раствора под опорными частями. Разность отметок подферменных площадок в пределах одной опоры Разность отметок опорных поверхностей собранного комплекта опорных частей поперек оси моста (перекас). Местные отклонения поверхности бетона при проверке двухметровой рейки.	±15 мм. толщина слоя I ÷ 2,5 см. 5 мм 0,001 расстояния между осями балок 5 мм	Инструментальный; геодезический инструмент Измерительный; стальной метр. Инструментальный; нивелир То же Измерительный	Все подферменные площадки То же — Все опорные части То же

№№ п/п	Основные операции, подлежащие контролю	Состав контроля и контролируемые параметры	Предельные отклонения и величины	Метод и средство контроля	Режим и объем контроля
6. Устройство гидроизоляции.					
6.1	Подготовка поверхностей под изоляцию	Ровность поверхности бетона подготовительного слоя.	± 5 мм	Измерительный двухметровая рейка	Все поверхности.
		Радиусы поверхности в местах пересечения плоскостей	+ 50 мм	Визуальный	То же
		Поперечные и продольные уклоны.	Соответствие проекту	Измерительный, стальной метр, рейка, уровень нивелир	—
6.2.	Устройство гидроизоляции до покрытия ее защитным слоем	Прочность бетона подготовительного слоя к моменту устройства изоляционного ковра.	Прочность образцов не менее 50 кг/см ²	Испытание образцов на сжатие	В соответствии с таблицей В СНиП III-43-75
		Состояние поверхности	Поверхности должны быть очищены струей сжатого воздуха	Визуальный	Все поверхности.
		Толщина слоя мастики (в=3мм)	+ 1 мм	То же	То же
		Опережение укладки слоя мастики от наклейки рулонного материала	Опережение не более 0,5м	—	—
		Перекрытие рулонного материала, стыкуемого в нахлестку.	Перекрытие не менее 10см с учетом направления стока	Измерительный стальной метр	Сплошной
		Смещение стыков последующих слоев по отношению к предыдущим.	Смещение на половину ширины полотна, но не менее 30см	То же	Все стыки
		Величина захода гидроизоляции на стенки корыта (h = 20см)	+ 50 мм	—	Сплошной
		Температура битумной мастики (t=150°С)	± 10°С		
		Герметичность стыков, механические повреждения изоляции, правильность сопряжения и заделок.	Соответствие проекту.	Визуальный	Сплошной, каждый слой
		Внешняя среда в период выполнения работ.	Отсутствие осадков, температура воздуха не ниже +5°С	то же	Постоянный

№№ п/п	Основные операции, подлежащие контролю	Состав контроля и контролируемые параметры	Предельные отклонения и величины	Метод и средство контроля	Режим и объем контроля
6.3	Устройство защитного слоя	Толщина защитного слоя (h=3см)	+10 мм	Измерительный	Вся поверхность защитного слоя
		Нахлестка сеток защитного слоя.	Нахлестка не менее 10см.	Измерительный стальной метр	Все стыки
		Непрерывность и целостность защитного слоя. Наличие и правильность уклонов, отсутствие отставания защитного слоя от гидроизоляции, правильность заделки защитного слоя у водоотводных трубок, деформационных швов и в местах примыкания.	Соответствие проекту.	Визуальный, измерительный стальной метр, уровень.	Вся поверхность защитного слоя, все сопряжения.
7. Окраска					
7.1	Очистка поверхности металла	Чистота поверхности	Не допускается налет ржавчины, грязи, масел	Визуальный	Все элементы
7.2	Грунтовка поверхностей со шпаклевкой	Шпаклевка щелей местных углублений	Не допускается повреждение грунтовки, наличие щелей местных углублений	То же	Все огрунтованные поверхности.
7.3	Окраска поверхности металла	Подтеки	Не допускаются	—	Все окрашиваемые поверхности
		Видимость нижележащих слоев краски, грунтовки, шпаклевки Внешняя среда в период выполнения работ.	Не допускается Отсутствие дождя, температура воздуха не ниже +5°С	—	То же

СХЕМА РАСПОЛОЖЕНИЯ ТЯГОВЫХ И ТОРМОЗНЫХ УСТРОЙСТВ ПРИ НАДВИЖКЕ ЛЕБЕДКАМИ ЛМ-5М

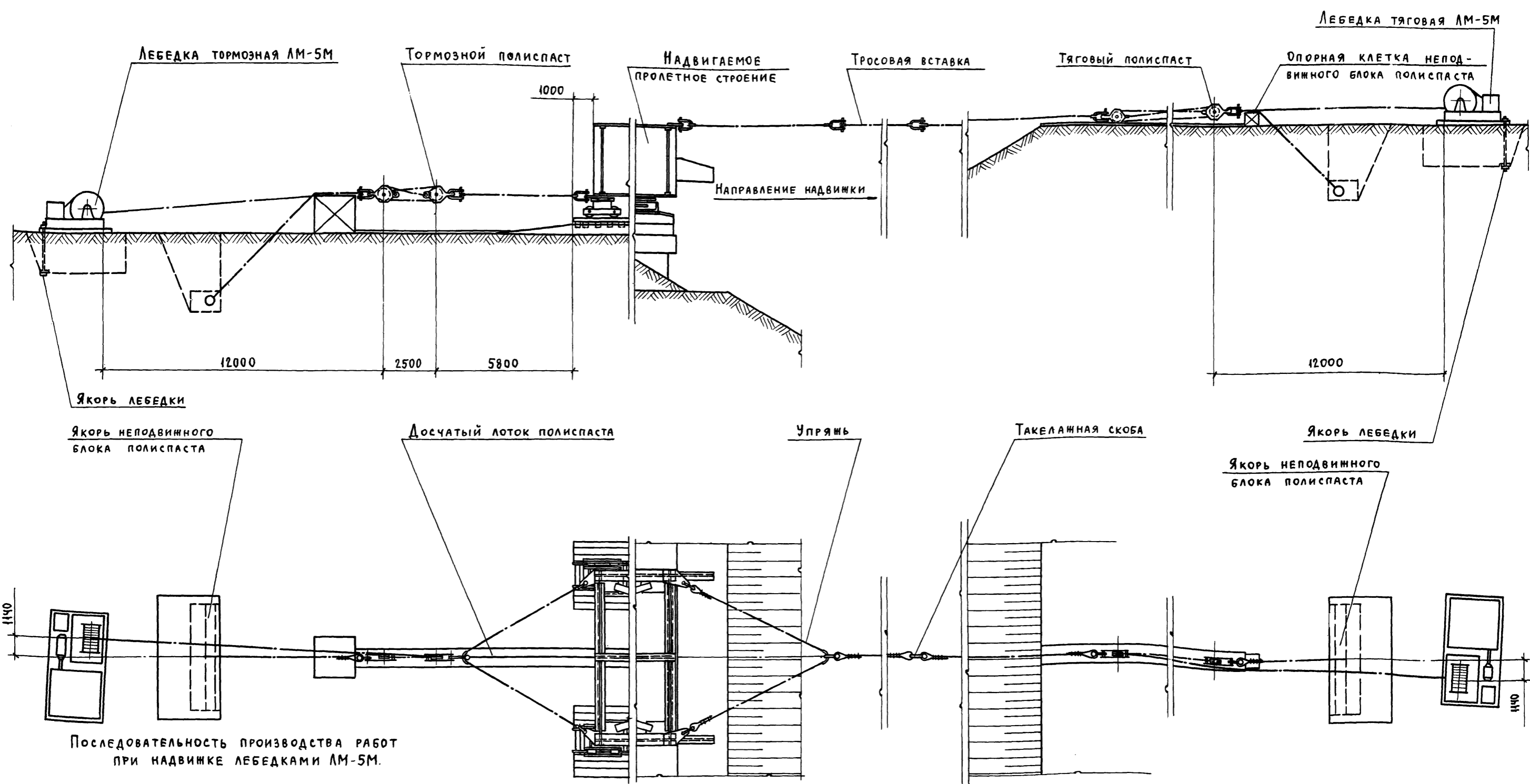

Последовательность производства работ при надвижке лебедками ЛМ-5М.

1. По окончании сборки пролетного строения и установки его на перекаточные тележки производится запасовка канатов тягового и тормозного полиспастов.
2. Пролетное строение надвигается в пролет на 21м. Укорачивается тросовая вставка тягового полиспаста на 21м. Демонтированная секция тросовой вставки устанавливается на тормозном полиспасте.
3. Циклы надвижки повторяются.

ПРИМЕЧАНИЕ.

При надвижке пролетного строения двумя тяговыми лебедками ЛМ-5М для осевой передачи усилия перед тяговыми и тормозными полиспастами устанавливаются балансирующие балки.

НАЧ. ОТА.	ГЕВОНДЯН	ИЗВ.
ГЛ. ИНЖ. ОТ.	КОРОСТЕЛЕВ	ИЗВ.
ГЛ. КОН. ПР.	БЛИНКОВ	ИЗВ.
РУК. БРИГ.	ВАСИЛЬЕВ	ИЗВ.
ПРОВЕРИЛ	ПАПИЧЕВ	ИЗВ.
ИСПОЛНИЛ	ВАСИЛЬЕВ	ИЗВ.

3. 503.9 - 62.9 - 13

СХЕМЫ РАСПОЛОЖЕНИЯ ТЯГОВЫХ И ТОРМОЗНЫХ УСТРОЙСТВ	СТАДИЯ	Лист	Листов
	Р.	1	2
Минтрансстрой СКБ Главмостоотроя			

СХЕМА РАСПОЛОЖЕНИЯ ТЯГОВЫХ УСТРОЙСТВ ПРИ НАДВИЖКЕ ГИДРАВЛИЧЕСКИМ ДОМКРАТОМ ГД-170/1120



ТАБЛИЦА 1

ПРОЛЕТНОЕ СТРОЕНИЕ	Тип накаточн. устройств	ВЕС НАДВИГАЕМОГО ПРОЛЕТНОГО СТРОЕНИЯ, Т	СУММАРНАЯ ОПОРНАЯ РЕАКЦИЯ ПРИ НАЕЗДЕ СТЫКА НА КАРЕТКУ, Т	КОЭФФИЦИЕНТ ТРЕНИЯ, f _{тр}	Тяговое усилие, Т	ДОПОЛНИТЕЛЬНОЕ ТЯГОВОЕ УСИЛИЕ, Т	Σ N ^H	КОЭФФИЦИЕНТ ПЕРЕГРУЗКИ, П	Σ N ^P
L _р = 63 м	УСТРОЙСТВА СКОЛЬЖЕНИЯ ПЕРЕКАТОЧНЫХ КАРЕТКИ	175,0	-	0,12	21,0	-	21,0	1,3	27,3
				0,07	12,3	-	12,3	1,3	16,0
L _р = 3x63 м	УСТРОЙСТВА СКОЛЬЖЕНИЯ ПЕРЕКАТОЧНЫХ КАРЕТКИ	418,0	-	0,12	50,2	-	50,2	1,3	65,3
				0,07	29,3	-	29,3	1,3	38,0
L _р = 63x4x63 м	УСТРОЙСТВА СКОЛЬЖЕНИЯ ПЕРЕКАТОЧНЫХ КАРЕТКИ	513,0	-	0,12	61,6	-	61,6	1,3	80,0
				0,07	35,9	-	35,9	1,3	46,7
				0,01	6,0	0,15	19,5	1,2	30,6

* Дополнительное тяговое усилие при наезде на перекаточную каретку переходного мостика стыка главных балок
 i - уклон переходного мостика стыка главных балок (1:8) с учетом уклона строительного подъема.

** Коэффициент трения скольжения для полимерных материалов:

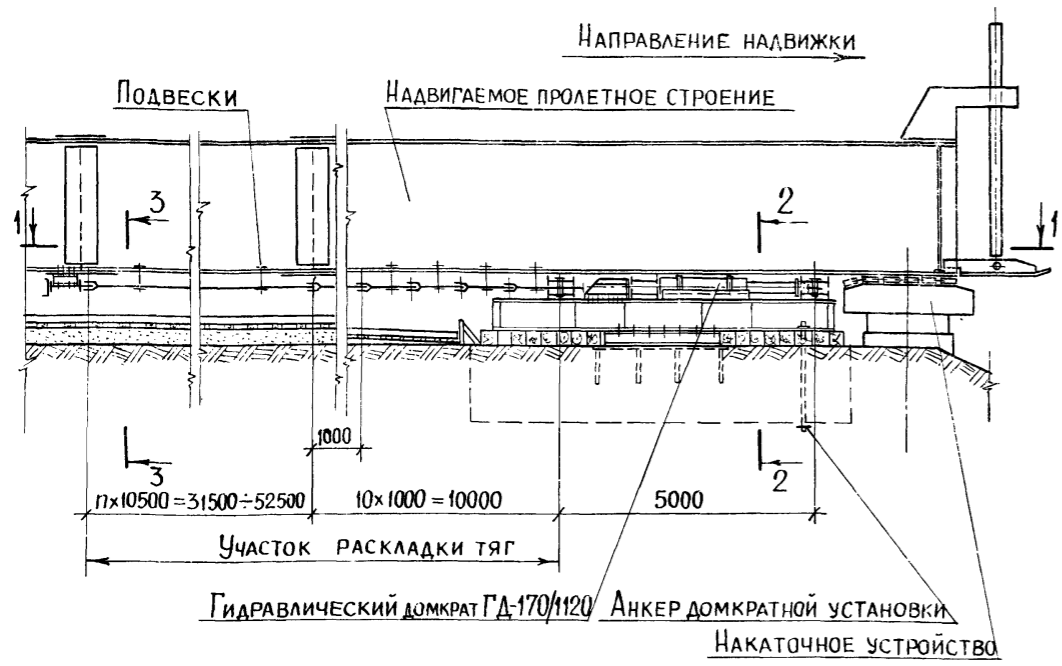
$f_{тр} = 0,12$ - при отрицательной температуре; ВСН 136-78
 $= 0,07$ - при положительной температуре; Минтрансстрой

Коэффициент трения качения для перекаточных кареток:

$f_{тр} = \frac{1}{R_k} (K \cdot f_2 + f_4 \cdot r) = \frac{1}{20} (2 \times 0,06 + 7 \times 0,02) = 0,01$

$R_k = 20$ см - радиус колеса; $r = 7$ см - радиус оси колеса;
 $K = 2$ - коэффициент, учитывающий влияние неровностей накаточных путей катков и т.д.
 $f_2 = 0,06$ - коэффициент трения качения катка;
 $f_4 = 0,02$ - коэффициент трения качения в подшипниках

ПРИМЕЧАНИЯ

1. Тяговые усилия даны для навигации по горизонтали. В случае навигации пролетного строения на уклоне необходимо увеличить тяговое усилие на величину горизонтальной составляющей от веса навигируемого пролетного строения.
2. Тяговые усилия для навигации пролетного строения на перекаточных каретках даны с учетом дополнительной составляющей, возникающей при наезде переходного мостика стыка на перекаточную каретку.

ТАБЛИЦА 2

Тяговое усилие, Тс	до 28	до 67	> 67
Тяговое устройство	одна лебедка ЛМ-5М	две лебедки ЛМ-5М	гидравлический домкрат ГД-170/1120
Грузоподъемность полиспаста, Т	28	2x33,7	-
ТИП ПОЛИСПАСТНЫХ БЛОКОВ	ТРЕХРОЛИКОВЫЙ	1 шт.	-
	ЧЕТЫРЕХРОЛИКОВЫЙ	1 шт.	2 шт.
	ПЯТИРОЛИКОВЫЙ	-	2 шт.
Грузоподъемность якоря лебедки, Т	5	5	-
Грузоподъемность якоря полиспаста, Т	28	2x33,7	-
Тросовая вставка	Канат 44,5-Г-И-180 ГОСТ-3071-74	Канат 66,5-Г-И-200 ГОСТ-3071-74	-
Упряжь	Канат 380-Г-И-180 ГОСТ-3071-74	Канат 58,5-Г-И-180 ГОСТ-3071-74	-
Полиспаст	Канат 21-Г-И-180 ГОСТ-3070-74	Канат 21-Г-И-180 ГОСТ-3070-74	-

ПОСЛЕДОВАТЕЛЬНОСТЬ ПРОИЗВОДСТВА РАБОТ ПРИ НАДВИЖКЕ ГИДРАВЛИЧЕСКИМ ДОМКРАТОМ ГД-170/1120

1. По окончании сборки пролетного строения и установки его на перекаточные тележки монтируются: домкратная установка, подвижная и неподвижная траверса. Неподвижная траверса устанавливается в стыке главных балок. Выкладываются и подвешиваются к пролетному строению на проволочных скрутках длинные и короткие тяги на участке длиной 41,5÷62,5 м.
2. Пролетное строение навигается в пролет залогами по I м. В процессе навигации производится замена длинных тяг короткими.
3. После навигации пролетного строения на величину раскладки тяг производится перестановка неподвижной траверсы в стык главных балок, расположенный на расстоянии 41,5÷62,5 м от предыдущего. Раскладываются и подвешиваются тяги.
4. Циклы навигации повторяются.

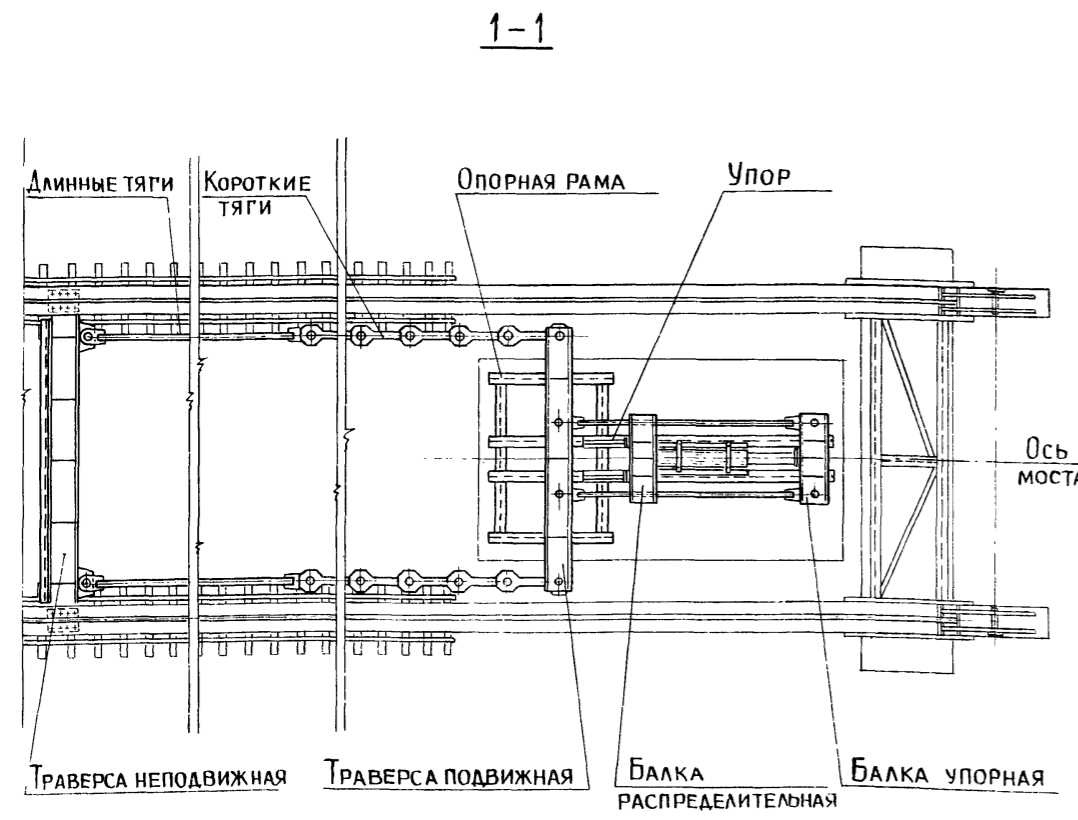

Надвижка на устройствах скольжения при коротком аванбеке
 I СТАДИЯ II СТАДИЯ

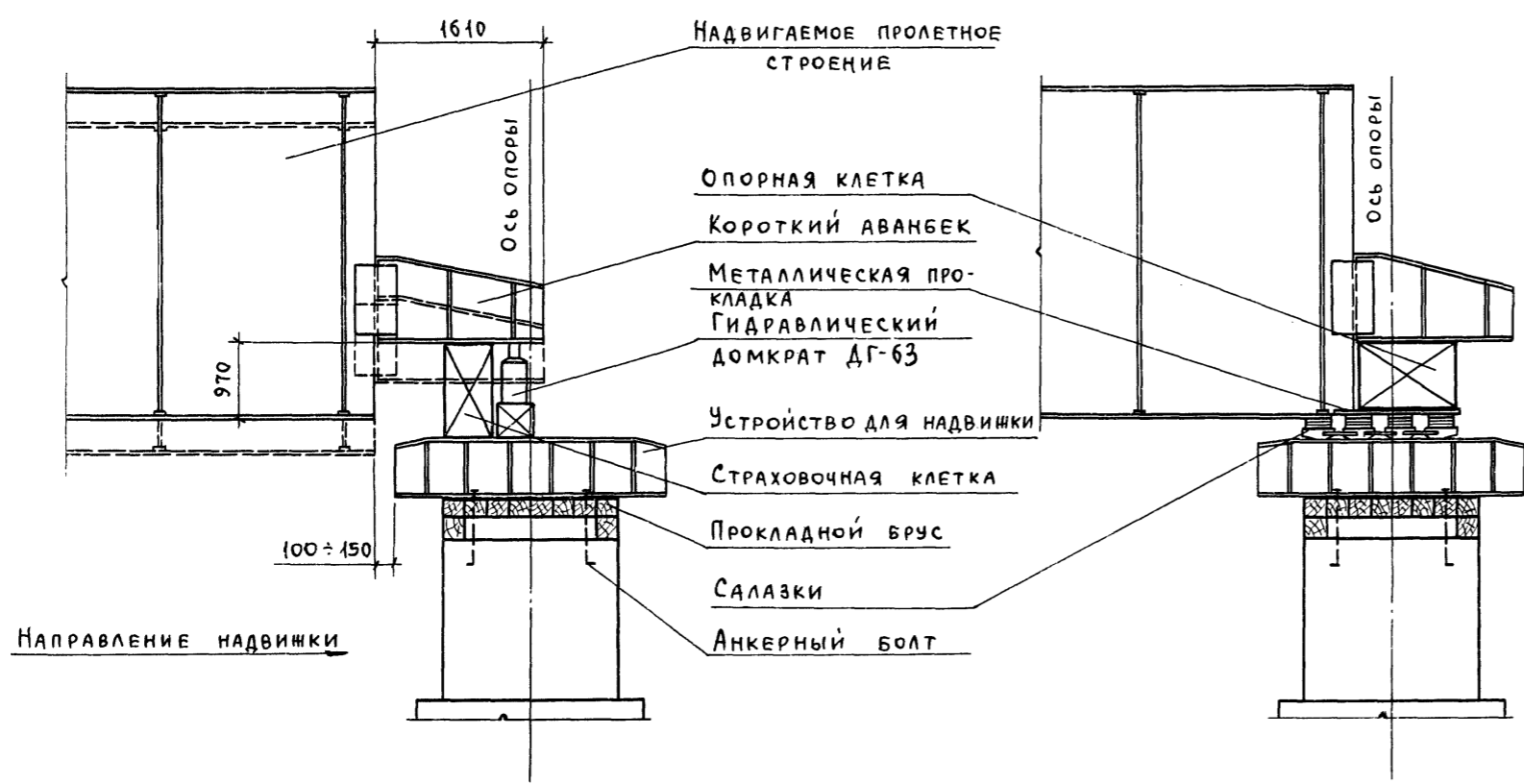

Последовательность производства работ
 I СТАДИЯ

1. При расстоянии между торцом пролетного строения и началом устройства скольжения на опоре 40-45 см надвижка пролетного строения прекращается. Под короткий аванбек устанавливается гидравлический домкрат ДГ-63 грузоподъемностью $M=63T$.
2. Выбирается упругий прогиб конца консоли пролетного строения с устройством деревянных страховочных клеток под коротким аванбеком.

II СТАДИЯ

3. Страховочная клетка заменяется опорной клеткой, установленной на салазки. Для обеспечения устойчивости салазок, расположенных под коротким аванбеком, между опорной клеткой и салазками устанавливается металлический лист, прикрепляемый к нижнему поясу пролетного строения болтами.
4. Пролетное строение надвигается на опору с заводкой салазок под нижний пояс.

Надвижка на перекаточных каретках при коротком аванбеке

I СТАДИЯ II СТАДИЯ

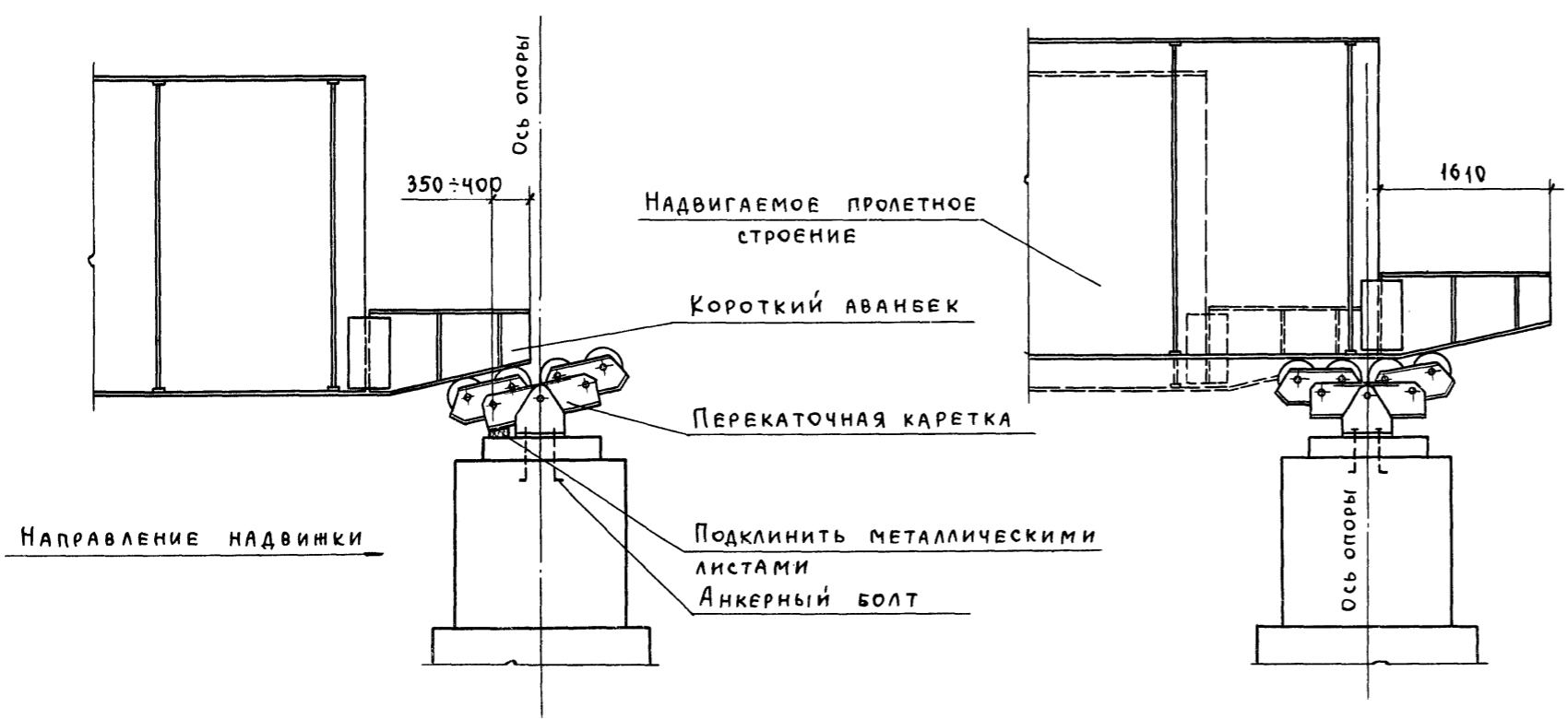

Последовательность производства работ

I СТАДИЯ

1. Пролетное строение надвигается на опору с таким расчетом, чтобы конец короткого аванбека зашел за ось двухроликового балансира перекаточной каретки на 35-40 см.
2. Производится подклинка главного балансира перекаточной каретки металлическими листами до полного прижатия роликов к нижнему поясу короткого аванбека.

II СТАДИЯ

3. Пролетное строение надвигается на опору. Выборка упругого прогиба конца консоли пролетного строения производится при надвижке за счет наклонного нижнего пояса короткого аванбека.

				3.503.9-62.9-14			
Нач. отд.	ГЕВОНДЯН	<i>Гевондян</i>		Порядок заводки пролетного строения на перекаточное устройство	СТАДИЯ	Лист	Листов
Гл. инж. от.	КОРОСТЕЛЕВ	<i>Коростелев</i>			Р	1	2
Гл. кон. пр.	БЛИНКОВ	<i>Блинков</i>	21/82		Минтрансстрой СКБ Главмостострой		
Рук. бриг.	ВАСИЛЬЕВ	<i>Васильев</i>					
Проверил	ПАПИЧЕВ	<i>Папичев</i>					
Исполнил	ВАСИЛЬЕВ	<i>Васильев</i>					

Последовательность производства работ

I стадия.

1. Пролетное строение надвигается в пролет до опоры. При расстоянии между торцом пролетного строения и началом накаточного устройства на опоре 10±15см надвигка пролетного строения прекращается.

2. Домкратная штанга опускается на накаточный путь устройства скольжения с установкой салазок под лыжей домкратной штанги. Выбирается упругий прогиб конца консоли пролетного строения домкратной штангой. Устанавливаются фиксирующие болты крепления лыжи домкратной штанги.

II стадия.

3. Пролетное строение надвигается на опору с заводкой салазок под пролетное строение.

4. После захода пролетного строения на устройство скольжения домкратная штанга поднимается на величину прогиба конца консоли пролетного строения в следующем пролете плюс 15см.

6. Производится надвигка пролетного строения в следующий пролет.

Последовательность производства работ

I стадия.

1. Пролетное строение надвигается в пролет до опоры с таким расчетом, чтобы ось домкратной штанги не дошла до оси четырехрольного балансира перекаточной каретки на 5±10см. Главный балансир восьмирольной перекаточной каретки и четырехрольный балансир подклиниваются на опоре.

2. Домкратная штанга опускается на перекаточную каретку. Ролики перекаточной каретки заклиниваются. Выбирается упругий прогиб конца консоли пролетного строения домкратной штангой. Устанавливаются фиксирующие болты крепления лыжи домкратной штанги.

II стадия.

3. Демонтируются упоры, заклинивающие ролики перекаточных кареток.

4. Пролетное строение надвигается на опору. После захода конца пролетного строения на 5-й ролик перекаточной каретки домкратная штанга поднимается на величину прогиба конца консоли пролетного строения в следующем пролете плюс 15см. После захода конца пролетного строения полностью на перекаточную каретку снимается подклинка балансиров каретки.

5. Производится надвигка пролетного строения в следующий пролет

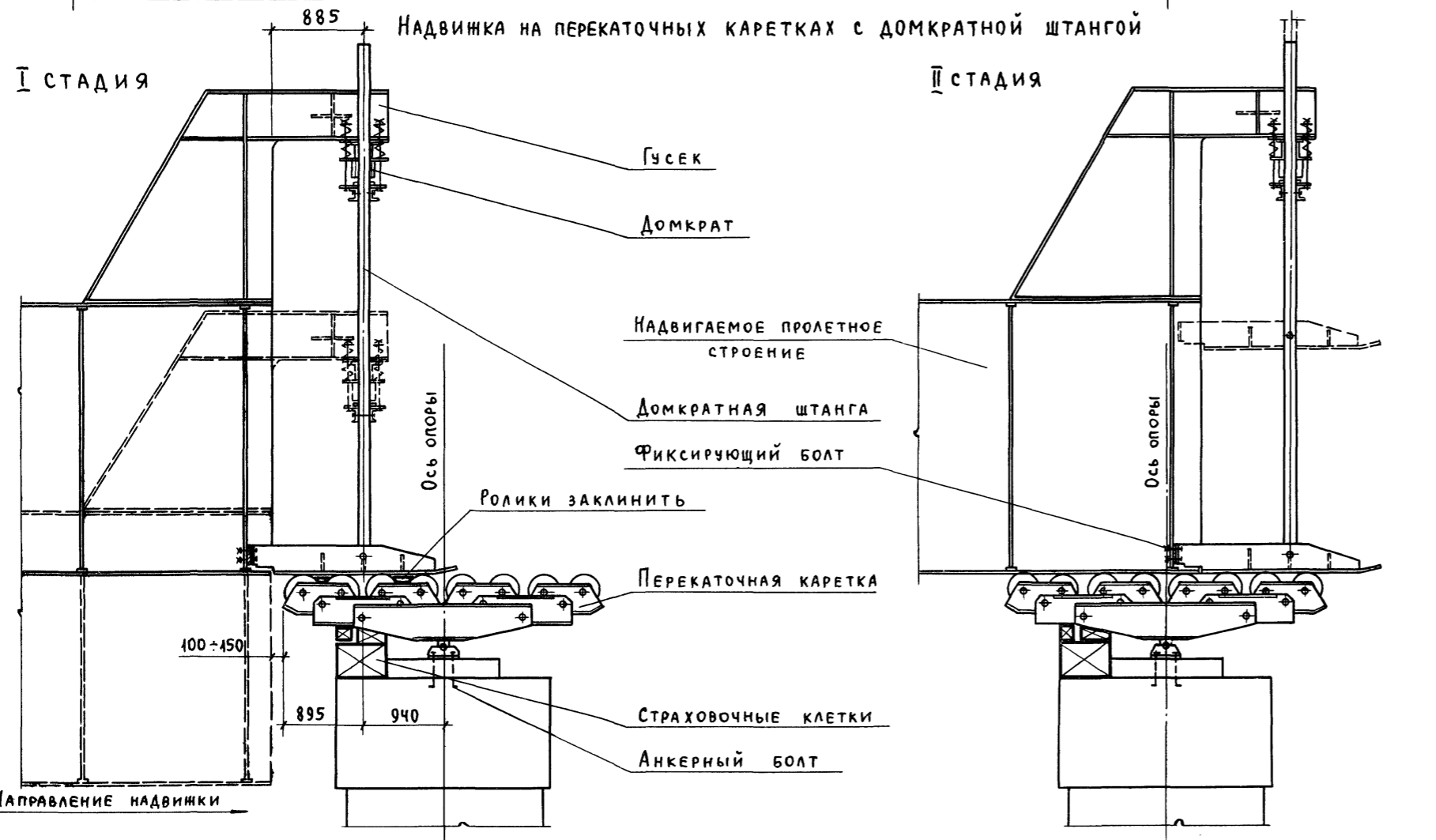
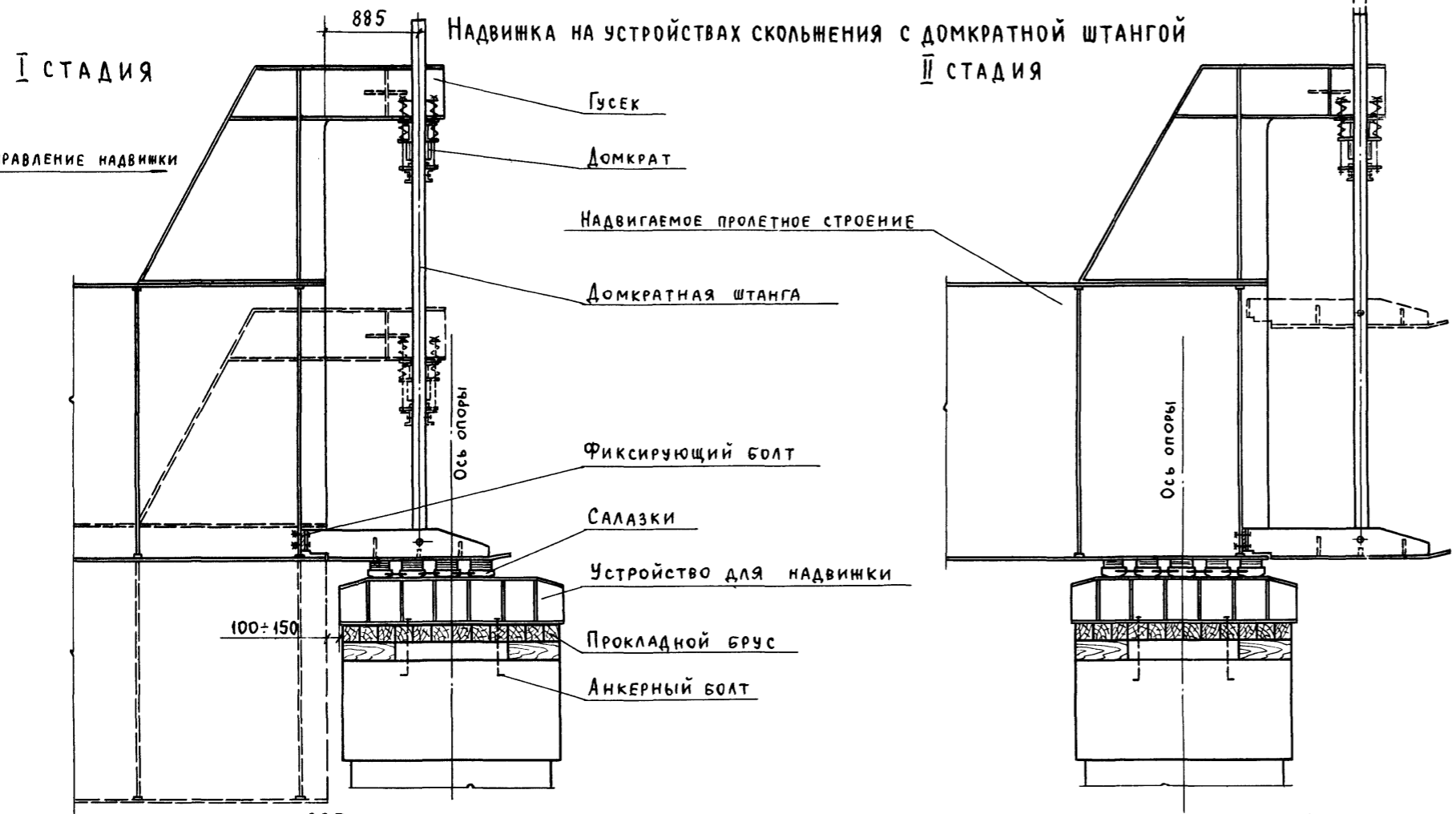

3.503.9-62.9-14

Лист 2

№ п/п	Шифр справочника	Наименование работ	Ед. изм.	Кол. работ	Затраты в чел.-см		Состав звена чел.	Число смен в с/д	Продолж. работ с/д	Рабочие сутки																														
					на изм.	на объем				1	2	3	4	5	6	7	8	9	10	11	12	13	14	15	16	17	18	19	20	21	22	23	24	25	26	27	28	29	30	31
1	ЕНиР 5-4-18	Устройство накаточных путей	п.м.	2x453	0,19	58	7	2	4,2	[Горизонтальная линия с цифрой 14]																														
2	ЕНиР 5-4-4	Устройство сборочных домкратных и страховочных клеток на насыпи подхода и опоре №1	кл.	54	0,16	8,7	2	2	2,2	[Горизонтальная линия с цифрой 4]																														
3	ЕНиР 5-1-3	Обстройка постоянных опор	м ²	100	0,12	12	4	2	1,5	[Горизонтальная линия с цифрой 8]																														
4	ЕНиР 5-1-5	Монтаж накаточных устройств	марка	96	0,24	23	4	2	2,9	[Горизонтальная линия с цифрой 8]																														
5	ЕНиР 24-5	Установка электрических лебедок (п5т)	шт.	4	1,16	4,64	4	2	0,6	[Горизонтальная линия с цифрой 8]																														
6	ЕНиР 24-9	Установка и запасовка полиспастов	шт.	4	0,9	3,6	4	2	0,5	[Горизонтальная линия с цифрой 8]																														
7	ТНиР-15-6Т(1)	Пескоструйная очистка элементов	м ²	680	0,11	75	4	2	9,4	[Горизонтальная линия с цифрой 6]																														
8	ТНиР-15-8	Подача элементов на монтаж	т	436	0,1	43,6	3	2	7,3	[Горизонтальная линия с цифрой 14]																														
9	ЕНиР 5-4-10	Сборка пролетных строений на сборочных клетках	т	436	0,22	98	7	2	7	[Горизонтальная линия с цифрой 8]																														
10	ЕНиР 5-4-12	Выберка строительного подъема	лп.	1	46	46	4	2	5,8	[Горизонтальная линия с цифрой 8]																														
11	ЕНиР 5-4-16	Установка пролетных строений на тележки	лп.	1	7,1	7,1	4	2	0,9	[Горизонтальная линия с цифрой 6]																														
12	ЕНиР 5-4-4	Разборка сборочных клеток под узлами	кл.	54	0,12	6,5	3	2	1,1	[Горизонтальная линия с цифрой 16]																														
13	ТНиРсбТ90-57	Продольная надвиг-ка пролетных строений до опоры №2	п.м.	63	0,74	46,6	16	1	2,9	[Горизонтальная линия с цифрой 20]																														
		до опоры №3	п.м.	63	0,96	60,3	20	1	3,0	[Горизонтальная линия с цифрой 20]																														
		до опоры №4	п.м.	63	0,96	60,3	20	1	3,0	[Горизонтальная линия с цифрой 18]																														
14	ТНиРсбТ90-5-9	Надвижка конца плети пролетного строения на накаточные устройства опоры	раз.	2	5	10	9	2	0,5	[Горизонтальная линия с цифрой 8]																														
15	ЕНиР 5-1-5	Демонтаж накаточных устройств	марка	96	0,13	12,8	4	2	1,6	[Горизонтальная линия с цифрой 8]																														
16	ЕНиР 5-4-15	Установка постоянных, на опорах №2 и 3, и временных, на опорах №1 и 4, опорных частей	шт.	8	0,9	7,2	4	2	0,9	[Горизонтальная линия с цифрой 8]																														
17	ЕНиР 5-4-16	Установка пролетного строения на опорные части	лп.	1	8	8	4	2	1,0	[Горизонтальная линия с цифрой 14]																														
18	ЕНиР 2-4-5	Снятие электрических лебедок	шт.	4	0,3	1,2	2	2	0,3	[Горизонтальная линия с цифрой 6]																														
19	ЕНиР 24-9	Снятие и распасовка полиспастов	шт.	4	0,6	2,4	2	2	0,6	[Горизонтальная линия с цифрой 14]																														
20	ЕНиР 5-4-18	Разборка нижних накаточных путей	п.м.	2x453	0,07	21,4	3	2	3,6	[Горизонтальная линия с цифрой 2]																														
21	СНиП IV-5-46-2	Добетонирование устоя	100м ³	0,57	14	42	7	2	3	[Горизонтальная линия с цифрой 2]																														
22	—	Неучтенные работы								[Горизонтальная линия с цифрой 2]																														

Досыпка насыпи подходов

График движения рабочей силы

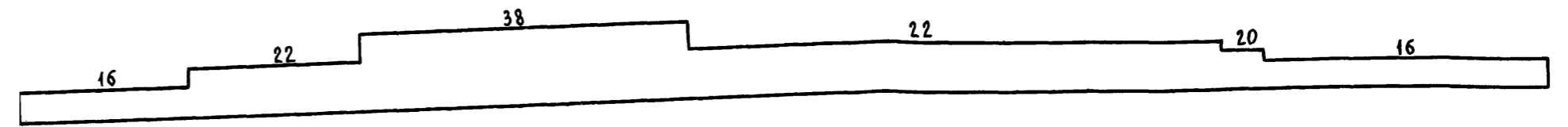

3.503.9-62.9-15		КАЛЕНДАРНЫЙ ГРАФИК		СТАДИЯ	ЛИСТ	ЛИСТОВ
НАЧ. ОТД.	ГЕВОНДЯН	ГЛ. ИНЖ. ОТД.	КОРОСТЕЛЕВ	Р	1	2
РУК. БРИГ.	ВАСИЛЬЕВ	ПРОВЕРИЛ	ВАСИЛЬЕВ	МИНТРАНССТРОЙ		
ИСПОЛНИЛ	ПАПИЧЕВ	СТРОЕНИЯ Lp=3x63м		СКБ ГЛАВМОСТОСТРОЯ		

Копироваа:

№ п/п	Шифр справочника	Наименование работ	Ед. изм.	Количество работ	Затраты в чел./смен		Состав звена, чел.	Число смен в сутках	Продолжит. работ в сутках	Сутки																																																																					
					на изм.	на объем				1	2	3	4	5	6	7	8	9	10	11	12	13	14	15	16	17	18	19	20	21	22	23	24	25	26	27	28	29	30	31	32	33	34	35	36	37	38	39	40	41	42	43	44	45	46	47	48	49	50	51	52	53	54	55	56	57	58	59	60	61	62	63	64	65	66	67	68	69	70
23	СНип IV 5-46-20	Укладка железобетонных плит проезжей части	100 м³	2,41	79	190,4	7	2	13,6	<div style="display: flex; align-items: center;"> <div style="writing-mode: vertical-rl; transform: rotate(180deg); border-left: 1px solid black; padding-left: 5px;">Досыпка насыпи подхода* (монтаж ж.б. балочных пролетов)</div> </div>																																																																					
24	Технологическая карта	Армирование швов омоноличивания	м	750	0,06	45	2	2	11,3																																																																						
		Устройство опалубки омоноличивания	м	750	0,023	17,3	2	2	4,3																																																																						
25	СНип IV 5-46-20	Бетонирование монолитных участков проезжей части	100 м³	0,058	39,6	23	3	3	2,6																																																																						
26	Технологическая карта	Бетонирование швов	м	750	0,03	22,5	3	3	2,5																																																																						
		Набор прочности бетоном омоноличивания	—	—	—	—	—	—	15,3																																																																						
27	ЕНип Р 5-4-21	Подъем пролетного строения на крайних опорах	1 м	1,4	8,6	12	5	2	1,2																																																																						
28	ЕНип Р 5-4-15	Снятие временных опорных частей на крайних опорах	шт.	4	0,5	2,0	5	2	0,2																																																																						
29	ЕНип Р 5-4-15	Установка постоянных опорных частей на крайних опорах	шт.	4	0,9	3,6	5	2	0,4																																																																						
30	ЕНип Р 5-4-21	Установка пролетного строения на опорные части на крайних опорах	1 м	0,3	6,1	1,8	5	2	0,2																																																																						
31	ЕНип Р 5-1-3	Демонтаж обстройки постоянных опор	м²	100	0,08	8	4	2	1,0																																																																						
32	СНип IV 5-46-20	Установка тротуарных блоков	100 м³	0,864	79	68,3	6	2	5,7																																																																						
33	ЕНип Р 5-4-17	Устройство перил и ограждения проезда	пог.м	378	0,1	37,8	4	2	4,7																																																																						
34	ЕНип Р 5-4-23	Окраска пролетных строений	т	436	0,53	230	15	1	15,3																																																																						
35	СНип IV 5-46-30	Устройство мостового полотна	100 м²	20,6	29,7	612	10	2	30,6																																																																						
36	—	Неучтенные работы																																																																													

ПРИМЕЧАНИЯ

1. Надвигка пролетных строений производится на устройствах скольжения или на перекаточных каретках с использованием электрических лебедок и полиспастов.
2. Досыпка насыпи производится специализированной организацией и поэтому не учитывается графиком движения рабочей силы. Досыпка насыпи со стороны надвинутого пролетного строения должна предшествовать монтажу плит проезжей части.
- 3.* Если мост дополнительно имеет разрезные ж.б. балочные пролетные строения, то перед монтажом плит проезжей части надвинутого пролетного строения монтируются ж.б. балочные пролеты с одной стороны. Эти работы в графике не отражены.

ГРАФИК ДВИЖЕНИЯ РАБОЧЕЙ СИЛЫ

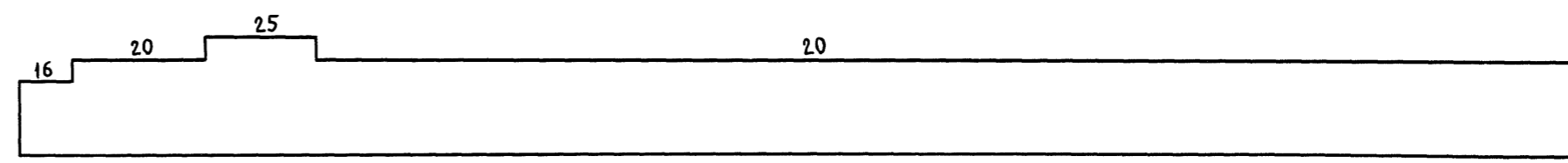

№ п/п	Шифр справочника	Наименование работ	Ед. изм.	Количество работ	Затраты в чел./смен.		Состав звена, чел.	Число смен в сутках	Продолжит. работ в сутках	Рабочие сутки																																						
					на изм.	на объем				1	2	3	4	5	6	7	8	9	10	11	12	13	14	15	16	17	18	19	20	21	22	23	24	25	26	27	28	29	30	31	32	33	34	35	36	37	38	
1	ЕНиР5-4-18	Устройство накаточных путей	п.м.	2x217	0,19	82,5	7	2	5,9	14																																						
2	ЕНиР5-4-4	Устройство сборочных, домкратных и страховочных клеток на насыпи подхода	1кл.	64	0,16	10,2	2	2	2,6	4																																						
3	ЕНиР5-1-3	Обстройка постоянных опор	м ²	100	0,12	12	4	2	1,5	8																																						
4	ЕНиР5-1-5	Монтаж накаточных устройств	марка	96	0,24	23	4	2	2,9	8																																						
5	ТНиР-15-67(1)	Пескоструйная очистка элементов	м ²	756	0,11	83,2	4	2	10,4	8																																						
6	ТНиР-15-8	Подача элементов на монтаж	т	492	0,1	49,2	3	2	8,2	6																																						
7	ЕНиР5-4-10	Сборка пролетных строений с аванбеком и арьербеком на сборочных клетках	т	492	0,22	108,2	7	2	7,7	14																																						
8	ЕНиР5-4-12	Выберка строительного подъема	1пр.	1	46	46	4	2	5,8	8																																						
9	ЕНиР5-4-16	Установка пролетных строений на тележки	1пр.	1	7,3	7,3	4	2	0,9	8																																						
10	ЕНиР5-4-4	Разборка сборочных клеток под узлами	1кл.	64	0,12	7,8	4	2	1,0	8																																						
11	ТНиРсб.Т90-57	Продольная надвигка пролетных строений	до опоры №1	п.м.	63	0,74	46,6	16	1	2,9	16																																					
			до опоры №2	п.м.	84	0,96	80,6	20	1	4,3	20																																					
			на опоры №3	п.м.	84	1,17	98,3	22	1	4,5	22																																					
12	ЕНиР5-4-10	Демонтаж аванбека и арьербека	т	39,6	0,22	8,7	4	2	1,1	8																																						
13	ЕНиР5-1-5	Демонтаж накаточных устройств	марка	96	0,13	12,8	4	2	1,6	8																																						
14	ЕНиР5-4-15	Установка постоянных, на опорах №1 и №2, и временных, на опорах №0 и №3, опорных частей	шт.	8	0,9	7,2	4	2	0,9	8																																						
15	ЕНиР5-4-16	Установка пролетного строения на опорные части	1пр.	1	8	8	4	2	0	8																																						
16	ЕНиР5-4-18	Разборка нижних накаточных путей	п.м.	2x217	0,07	30,4	4	2	3,8	8																																						
17	СНиП IV-5-46-2	Добетонирование устоя	100м ³	0,57	74	42	7	2	3	14																																						
18	-	Неучтенные работы								2 10 2 2 8 6 2 10 2																																						

Досыпка насыпи

Подходов

Примечания

- Надвигка пролетных строений производится на устройствах скольжения или на перекаточных каретках с использованием гидравлической тяговой установки.
- Досыпка насыпи производится специализированной организацией и поэтому не учитывается графиком движения рабочей силы. Досыпка насыпи должна предшествовать монтажу плит проезжей части.
- График монтажа плит проезжей части и устройства мостового полотна аналогичен графику монтажа плит пролетного строения $L_p = 3 \times 63$ м.

График движения рабочей силы

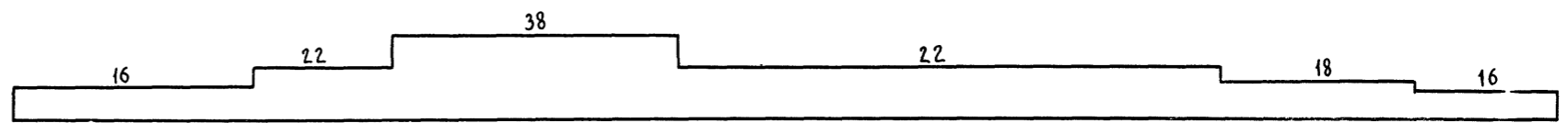

3.503.9-62.9-16			
Нач.отд.	ГЕВОНДЯН	<i>[Signature]</i>	
Линн.от.	КОРОСТЕЛЕВ	<i>[Signature]</i>	
Л.кон.пр.	БЛИНКОВ	<i>[Signature]</i>	№ 2
Рук.бриг.	ВАСИЛЬЕВ	<i>[Signature]</i>	
Проверил	ВАСИЛЬЕВ	<i>[Signature]</i>	
Исполнил	ПАПИЧЕВ	<i>[Signature]</i>	

КАЛЕНДАРНЫЙ ГРАФИК МОНТАЖА ПРОЛЕТНОГО СТРОЕНИЯ $L_p = 63 + 84 + 63$ м С АВАНБЕКОМ.

Стадия	Лист	Листов
Р		1
Минтрансстрой СКБ Главмостострой		

РАСЧЕТНЫЕ СХЕМЫ ПРОЛЕТНЫХ СТРОЕНИЙ

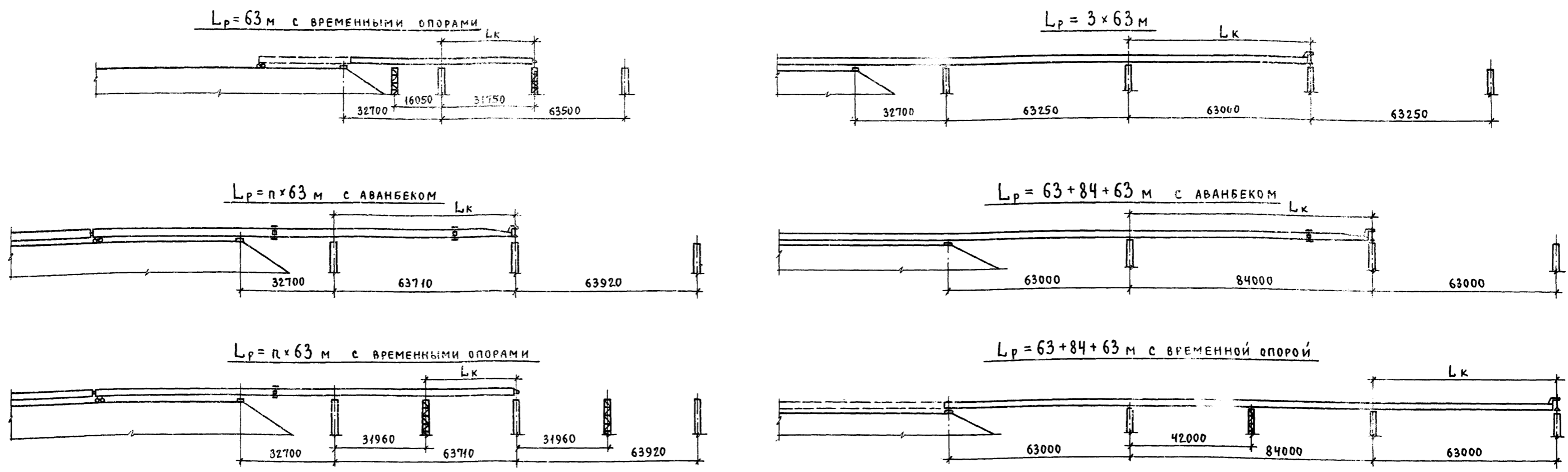

Способ надвигки пролетного строения	Длина консоли L_k ; м	Максимальный прогиб конца консоли, см		Максимальная реакция на катучей опоре; тс		Максимальная реакция на постоянной опоре; тс		Максимальный момент в корне консоли; тм		Момент в месте перемены сечения у корня консоли; тм		Опорные реакции пролетного строения перед надвигкой								
		$R = \infty$	$R = 5000$ м	$R = \infty$	$R = 5000$ м	$R = \infty$	$R = 5000$ м	$R = \infty$	$R = 5000$ м	$R = \infty$	$R = 5000$ м	$R = \infty$				$R = 5000$ м				
		$R = \infty$	$R = 5000$ м	$R = \infty$	$R = 5000$ м	$R = \infty$	$R = 5000$ м	$R = \infty$	$R = 5000$ м	$R = \infty$	$R = 5000$ м	Оп. 1	Оп. 2	Оп. 3	Оп. 4	Оп. 1	Оп. 2	Оп. 3	Оп. 4	
$L_p = 63$ м с временными опорами	31,75	6,6	16,3	80,0	80,0	80,0	80,0	571	571	—	—	39,8	39,8	—	—	39,8	39,8	—	—	
$L_p = n \times 63$ м	с аванбеком	63,40	142,7	151,1	113,4	113,4	140,5	140,5	1829	1829	1716	1716	39,7	66,4	113,4	32,0	39,7	66,4	113,4	32,0
	с временными опорами	31,96	6,6	16,3	80,0	80,0	80,0	80,0	571	571	—	—	39,7	66,4	103,4	32,0	39,7	66,4	103,4	32,0
$L_p = 3 \times 63$ м	63,0	119,2	172,0	101,0	89,2	145,8	160,7	2374	2374	2318	2318	18,1	97,9	93,7	22,8	29,7	84,6	85,4	32,8	
$L_p = 63 + 84 + 63$ м	с аванбеком	84,0	260,1	309,6	124,2	123,1	175,7	188,1	3053	3053	2891	2891	19,9	104,6	121,1	23,6	34,4	83,8	123,1	28,0
	с временной опорой	63,0	106,5	166,9	125,5	98,7	152,8	165,1	2249	2249	2109	2109	18,8	109,2	109,3	21,9	31,0	96,9	97,1	34,1

ПРИМЕЧАНИЯ

- Расчет надвигки пролетных строений произведен по программе "ROLLING-2", Гипротрансстрой, 1981г на ЭВМ ЕС-1020.
- Расчет выполнен от нормативных нагрузок на одну главную балку пролетных строений.
- Значения прогибов и усилий определены из условия надвигки пролетных строений по устройствам надвигки, распо-

ложенным в профиле и плане на одной прямой, для пролетных строений, предназначенных как для прямых, так и для выпуклых кривых радиусами 5000 и 10000 м.

3.503.9-62.9-17

Нач.отд.	ГЕВОНДЯН	
Гл.инж.отд.	КОРОСТЕЛЕВ	
Гл.констр.пр.	БЛИНКОВ	№ 62
Рук.бриг.	ВАСИЛЬЕВ	
Проверил	ФАЙНШТЕЙН	
Исполнил	ВАСИЛЬЕВ	

Сводная таблица усилий и прогибов при надвигке

Стация	Лист	Листов
Р		1

Минтрансстрой
СКБ Главмостостроя