

ТИПОВОЙ ПРОЕКТ

903-1-235.87

КОТЕЛЬНАЯ С 4 КОТЛАМИ Е-1-9 ГН

ТОПЛИВО-ПРИРОДНЫЙ ГАЗ

ЗДАНИЕ ИЗ СБОРНЫХ ЖЕЛЕЗОБЕТОННЫХ КОНСТРУКЦИЙ

АЛЬБОМ 8

ЩИТЫ АВТОМАТИЗАЦИИ

ТИПОВОЙ ПРОЕКТ

903-1-235.87

КОТЕЛЬНАЯ С 4 КОТЛАМИ Е-1-9 ГН

ТОПЛИВО-ПРИРОДНЫЙ ГАЗ

ЗДАНИЕ ИЗ СБОРНЫХ ЖЕЛЕЗОБЕТОННЫХ КОНСТРУКЦИЙ

АЛЬБОМ 8

СОСТАВ ПРОЕКТА:

- | | |
|---|---|
| АЛЬБОМ1 ПОЯСНИТЕЛЬНАЯ ЗАПИСКА. | АЛЬБОМ6 СИЛОВОЕ ЭЛЕКТРООБОРУДОВАНИЕ. ЭЛЕКТРИЧЕСКОЕ ОСВЕЩЕНИЕ. ТЕХНИЧЕСКАЯ ДОКУМЕНТАЦИЯ НКУ. |
| АЛЬБОМ2 ТЕПЛОМЕХАНИЧЕСКАЯ ЧАСТЬ. ВОДОПРОВОД И КАНАЛИЗАЦИЯ. | АЛЬБОМ7 РЕГУЛИРОВАНИЕ И КОНТРОЛЬ. |
| АЛЬБОМ3 НЕТИПОВЫЕ ТЕХНОЛОГИЧЕСКИЕ КОНСТРУКЦИИ. | АЛЬБОМ8 ЛИТЫЕ АВТОМАТИЗАЦИИ. |
| ЧАСТЬ 1,2,3 БЛОКИ ОБОРУДОВАНИЯ. | АЛЬБОМ9 СПЕЦИФИКАЦИИ ОБОРУДОВАНИЯ. |
| АЛЬБОМ4 АРХИТЕКТУРНЫЕ РЕШЕНИЯ. КОНСТРУКЦИИ ЖЕЛЕЗОБЕТОННЫЕ. КОНСТРУКЦИИ МЕТАЛЛИЧЕСКИЕ. ОТОПЛЕНИЕ И ВЕНТИЛЯЦИЯ. | АЛЬБОМ10 СМЕТЫ. |
| АЛЬБОМ5 СТРОИТЕЛЬНЫЕ ИЗДЕЛИЯ. | ЧАСТЬ 1,2 |
| | АЛЬБОМ11 ВЕДОМОСТИ ПОТРЕБНОСТИ В МАТЕРИАЛАХ. |
| | ЧАСТЬ 1,2 |

ПРИМЕНЕННЫЕ ТИПОВЫЕ ПРОЕКТЫ:

тл 907-2-221 МЕТАЛЛИЧЕСКИЕ ТРУБЫ ДЛЯ ОТВОДА ДЫМОВЫХ ГАЗОВ С ТЕМПЕРАТУРОЙ ДО +350°С.
 АЛЬБОМ ДИ ПОСТАВЩИК: ЦИТП. г. МОСКВА.

РАЗРАБОТАН:

ГПИ „КАЗАХСКИЙ САНТЕХПРОЕКТ“
 ГЛАВНЫЙ ИНЖЕНЕР
 ГЛАВНЫЙ ИНЖЕНЕР ПРОЕКТА

ШУЛЬЦ Г.Н.
 КУЛАЙМЕТОВ Р.Т.

УТВЕРЖДЕН И ВВЕДЕН В ДЕЙСТВИЕ
 ГПИ „САНТЕХПРОЕКТ“
 ПРОТОКОЛ №16/КУ-86
 ОТ 27 НОЯБРЯ 1987 Г.

Ведомость рабочих чертежей основного комплекта
АТМ Н1

Альбом 8
Тепловой проект 903-1-235-87

Лист	Наименование	Примечан. стр.
	Титульный лист	2
1	Общие данные	3
2	Перечень технической докумен- тации для задания заводу- изготовителю щитов.	4
3	Спецификация щитов <small>закз.</small>	5 ÷ 18
4	Схемы принципиальные <small>с.м. УкрЗДНД</small> по привязке	19 ÷ 23

Указания по привязке

При привязке теплового проекта комплек-
товать альбом принципиальных схем
АТМ-8 ÷ АТМ-13 в 2 экз. и приложить к
заданию - заводу изготовителю щитов.

Лист 1/10
Листов альбома
Всего листов

Привязан		
Инд. №		
Т.П 903-1-235-87-АТМ. Н1		
ГИП Курманбетов К.А. Назаров Демурин Э.Т. Рад. Г. Шамшиев Э.С. Ситен Курманалин Е.И. Д.Т.Мендизева Э.А.		Котельная с котлом на Е-1-ЭТН топлива - природный газ Стр. № 1 Лист № 1
Общие данные		ГПИ Казахский Сантехпроект формат А3

Поз.	Обозначение	Наименование	Кол.	Примеч.
		<u>Документация</u>		
	АТМИ.ЩКЛ.ТС	Таблица соединений	10л.	
	АТМИ.ЩКЛ.ТЛ	Таблица подключения	5л.	
		<u>Стандартные изделия</u>		
1		Шкаф щитя ЩЩ-3Д-Э-(800x600) УЛХ4 УР30 ДЛГ 36.13-76	1	
2		Рейка РБ 600 ТКЗ-100-81	7	
3		Рейка Р800 ТКЗ-101-81	1	
4		Скоба С3 600 ТКЗ-125-81	11	
5		Скоба С800 ТКЗ-128-81	1	
		<u>Прочие изделия</u>		
6	18 ^д	Мост самопишущий КСМ-1. модиф. 085	1	

Настоящий лист выпущен
взамен аннулированного
на основании акта №13-89
от 22 февраля 1989г

Привязан

Име. №

Т.П.903-1-235-87-АТМИ-ЩКЛ.ВО

Потельная с 4 котлами Е-Г-9ГН
Топливо- природный газ

таблица листов листов

Р 1 2

Щит котельной №1
Общий бид

г.п. Казовский
Сантехпроект

формат А4

Поз.	Обозначение	Наименование	Кол.	Примеч.
7	18 ^д	Мост самопишущий КСМ-1. модиф. 083	1	
8	93 ^б , 76 ^б	Прибор регулирующий РС 29.0.12	2	
9	74 ^б , 104 ^б	Прибор регулирующий РС 29.2.32	2	
10	РС	Блок извлечения корня БМК-1	1	
11	У	Блок питания исл. 225П-36	1	
12	74 ^б , 76 ^б , 93 ^б , 104 ^б	Усилитель мощности трехпозиционный У29.2	4	
13	У41, У42	Устройства защитные В01	2	42 ТМЗ-18-81
14	SA3	Переключатель палетный ПП2-10/42	1	443 ТМЗ-13-81
		Переключатель малогаба- ритный ~220 В		
15	SA1	ПМОВ-222222/Т-Д61	1	
16	SA2	ПМОФ90-111111/Т-Д42	1	
		Автоматический выключе- натель однополюсный ~220 В А63-М43		443 ТМЗ-13-81
17	SF1, SF2, SF7, SF19, SF21, SF22	Ун = 0,6А; Уотс = 1,3 Ун	17	
18	SF20	Ун = 1,25А Уотс = 1,3 Ун	1	
19	FU	Предохранитель ПТ-06; 06А	1	443 ТМЗ-12-81
20	EL	Лампа накаливания В220-25	1	
21	Н41 + Н413	Табла ТСБ	13	
		Лампа 4220-10	26	

Настоящий лист выпущен
взамен аннулированного
на основании акта №13-89
от 22 февраля 1989г

Т.П.903-1-235-87-АТМИ-ЩКЛ.ВО

Име. №

2.1

формат А4

Нач. отд. Демурин В.И. 22.02.89
Ряд. гр. Шаншьева Н.И.
Инжен. Куркина К.И.
Ст. тех. Лягузев В.И.
Инжен. Демурин В.И. 22.02.89

Тяловоу прораду 903-1-235-87 Амбон 8

Поз.	Обозначение	Наименование	Кол.	Примеч.
22	ES	Штепсельная розетка РЦЦ-Ц-Р-0-0322-61250	1	9606 ТНЗ-13-81
23	NY	Реле тока двухстабиль- ное РТН-12-01 ~220В	1	
24	R	Резистор ПЭ-25, 2500 Ом	1	99 ТНЗ-13-81
25	XТ1 ÷ XТ11	Блок зажимов 53-24	11	
26		Упор	18	
27		Рамка РПМ 66×26	10	
28		Подгоночная катушка	23	
<u>Материалы</u>				
29		Провод ПБЗ (1×1,0) ГОСТ 6323-79	150 м	
30		Кабель ГОСТ 2262-50 АППРГЭ 4×1,0	2 м	

Исполнительский лист выданный
взломом индивидуального
на основании от 11.12.87
от 22 декабря 1989г.

Т.П. 903-1-235-87-АТМИ-ЩИТ.ВО

Лист
31

формат А4

Щит № 112321 Прораду у входу в каб. амбон

Лист
-

Технический проект 903-1-235-87 АМММ-8

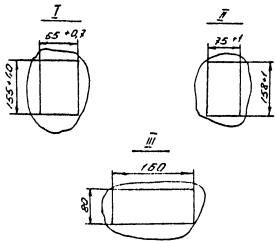
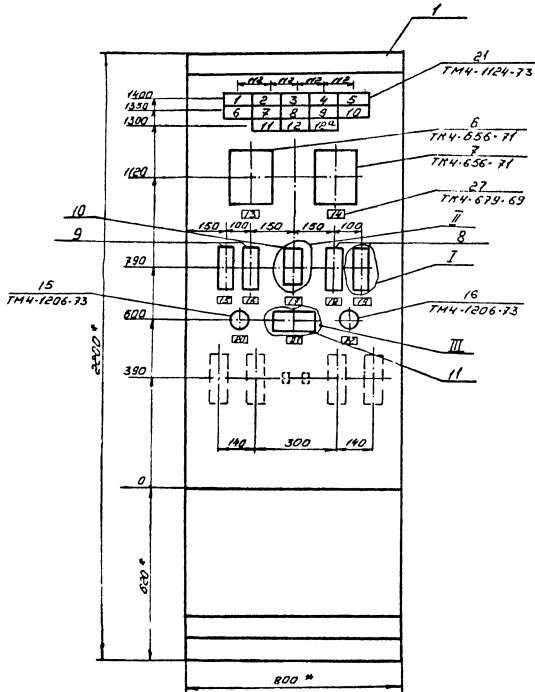

1.* Размеры для справок.
 в. Покрытие-барьер II. Ост. 3613-76.

Сделано в 1987г. Подпись и печать инженера

Настоящий лист выпущен
 взамен аналогичного
 на основании отпаян-89
 от 23 февраля 1989г.

Т.П 903-1-235-87-АТММ-ЩКН.ВО 4.1

формат А3

Проект № 903-1-235-87 АТМ-ШН1 БС
 Плановый проект ШН 1-235-87 АТМ-ШН1 БС

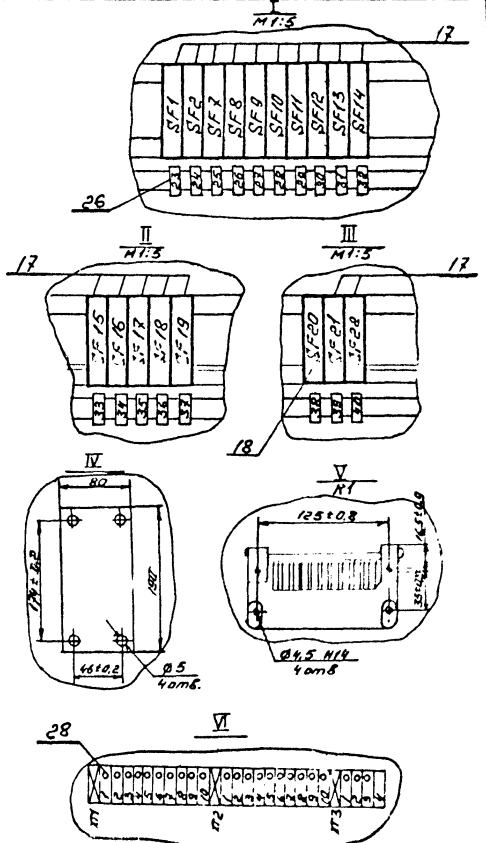
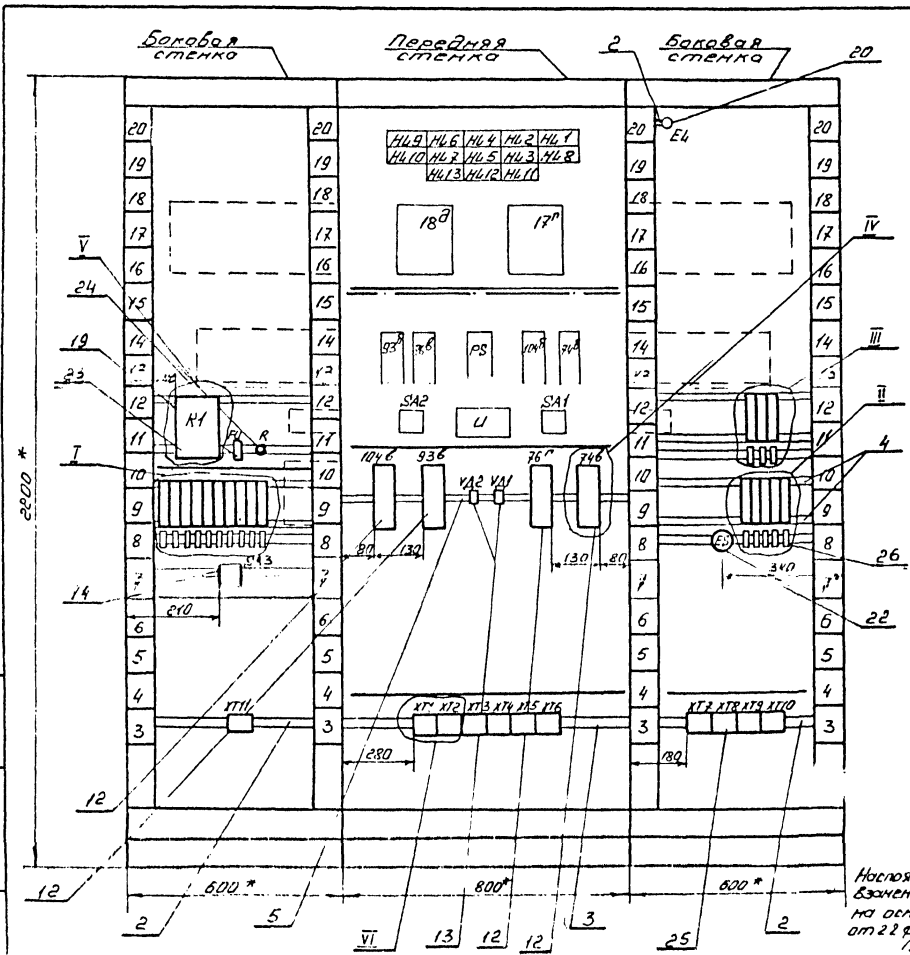

Настоящий лист вышущен
 взамен аннулированного
 на основании акта ШН-89
 от 22 февраля
 1989г

Т.П 903-1-235-87-АТМ-ШН1 БС

Тиловог проєкт 903-1-235-87 Амбан 8

Надписи на табло и в рамкох					
№ надписи	Текст надписи	№м	№ надписи	Текст надписи	№м
	Табло ТСБ/2			Высок	1
1	Давление в питающей магистрали		11	Пожар	1
	Низко	1	12, 12'	Резерв	2
2	Давление обратной сетевой воды. Низко	1		Рамка 66x26	
3	Уровень в баках аккумуляторах		13	Температура:	
	Низко	1		1) циркуляционная вода горячего водоснабжения;	
4	Уровень в питающ. баке. Низок	1		2) вода на горячее водоснабжение;	
5	Уровень в баке газоделиителя.			3) деаэрированная вода.	1
	Низок	1	14	Температура:	
6	Разрежение в деаэраторе	Низко	1	1) Прямая сетевая вода;	
7	Давление обратной сетевой воды			2) Обратная сетевая вода;	
	Высоко	1		3) пар на производство;	
8	Уровень в баках аккумуляторах			4) конденсат на производство	1
	Высок	1	15	Температура	
9	Уровень в питающ. баке.	Высок	1	сетевой воды	1
10	Уровень в баке газоделиителя		16	Температура	
				пара	1

Настоящий лист вытиснен взамен аккумуляционного на основании приказа от 28 февраля 1989г.

Т.П. 903-1-235-87-АТМИ-ЩК.ВО

формат А9

Щит № 7 ЩК. Давление воздуха в баке амбан 8

№ надписи	Текст надписи	№м	№ надписи	Текст надписи	№м
17	Расход деаэрированной воды		31	~220 В Расход	
		1		оматниченной воды	
18	Расход деаэрированной воды	1		поз. 36 б	1
19	Давление воды	1	32	~220 В. Сигнал -43°	1
20	Съем звукового сигнала	1	33	~220 В Регулиро-	
21	Блок питания	1		вание темпера-	
22	Опробование световой сигнализации	1	34	~220 В Регулирова-	
				ние температуры	
	Упар			поз. 104 б	1
23	~220 В Температура		35	~220 В Регулирова-	
	поз. 17'	1		ние расхода поз. 36 б	1
24	~220 В Температура		36	~220 В Регулирование	
	поз. 18'	1		расхода поз. 83 б	1
25	~220 В Расход		37	~220 В Блок	
	поз. 31 б	1		питания	1
26	~220 В Расход		38	~220 В Схема	
	поз. 32 б	1		сигнализации	1
27	~220 В Расход		39	~220 В Резерв	1
	поз. 33 б	1			
28	~220 В Уровень		40	~220 В Освещение	
	поз. 38	1		щита	1
29	~220 В Уровень				
	поз. 39	1			
30	~220 В Уровень				
	поз. 87	1			

Настоящий лист вытиснен взамен аккумуляционного на основании приказа от 28 февраля 1989г.

Т.П. 903-1-235-87-АТМИ-ЩК.ВО

формат А4

Титовый проект 903-1-235-87 Альбом 8

Пробойник	Откуда идет	Куда поступает	Данные пробова	Примечание
	Технические требования			
	Таблица соединений выполнена на основании схем АТМ-8 + АТМ-13			
N	K1/13	XT 11/10		
N	XT 12/10	Н4 13/2		
N	Н4 13/4	18Д/Ш13-1		
N	18Д/Ш13-1	17Г/Ш13-1		
N	17Г/Ш13-1	93Б/2		
N	93Б/2	76В/2		
N	76В/2	PS/2		ПВ. 1,0
N	PS2	104Б/2		
N	104Б/2	74Б/2		
N	74Б/2	SA2/2		
N	SA2/2	4/4		
N	4/4	104В/2		
N	104В/2	93В/4		
N	93В/4	76Г/2		
N	76Г/2	74В/2		

Привязан

Инт. №

ТП 903-1-235 87-АТМ-ЦКН.ТС

Котельная с чиллингом Е-1-9/1Н
Топливо - природный газ

подпись	лист	листов
Р	1	9

Щит котельной №1
Таблица соединений
ГПН Казахский
Сантехпроект
Формат А4

Пробойник	Откуда идет	Куда поступает	Данные пробова	Примечание
N	74В/2	XT5/2		
N	XT5/2	Е42/2		
N	XT8/8	XT10/9		
417	XT10/5	K1/3		
418	K1/15	SA1/8		
419	SA1/6	K1/17		
420	K1/21	R/2		
420	R/2	SA2/1		
402	SA2/3	Н4 11/2		
402	Н4 11/3	Н4 12/2		
402	Н4 12/2	Н4 6/2		
402	Н4 6/2	Н4 7/2		
402	Н4 7/2	Н4 8/2		
402	Н4 8/2	Н4 9/2		ПВ. 1,0
402	Н4 9/2	Н4 10/2		
402	Н4 10/2	Н4 11/2		
402	Н4 11/2	Н4 2/2		
402	Н4 2/2	Н4 3/2		
402	Н4 3/2	Н4 4/2		
402	Н4 4/2	Н4 5/2		
407	Н4 5/3	XT 7/10		
93-22	XT 7/3	VD2/+		
93-22	VD2/+	VD 1/-		
93-20	VD 1/+	93Б/6		
93-1	93Б/9	XT5/3		
76-19	XT5/1	76Г/0		
76-11	76Г/5	76Б/11		
76-1	76Б/9	XT4/3		
74-17	XT4/1	74В/10		
74-11	74В/5	74Б/11		

ТП 903-1-235-87-АТМ-ЦКН.ТС

Лист 2

Формат А4

1331-10

Проводник	Откуда идет	Куда поступает	Данные провода	Приме- чание
74-1	74Б/9	ХТ3/4		
74-13	ХТ3/9	74Б/7		
74-15	74Б/9	ХТ3/10		
74-3	ХТ3/5	74Б/7		
74-5	74Б/21	ХТ3/6		
74-7	ХТ3/7	74Б/25		
8/7	74Б/1	SF15/1		
8/8	SF16/1	74Б/4		
8/8	74Б/4	104Б/4		
8/8	104Б/4	104Б/1		
104-1	104Б/9	ХТ11/1		
104-13	ХТ11/5	104Б/7		
104-11	104Б/5	104Б/11		
104-3	104Б/7	ХТ11/2	1081.10	
104-15	ХТ11/7	104Б/9		
104-17	104Б/10	ХТ11/8		
104-5	ХТ11/5	104Б/21		
104-7	104Б/25	ХТ11/4		
104-9	ХТ11/5	104Б/23		
74-9	74Б/23	ХТ3/8		
76-13	ХТ4/8	76Г/7		
76-19	76Г/9	ХТ4/9		
76-17	ХТ4/10	76Г/10		
76-20	76Г/4	PS/3		
8/3	PS/1	SF13/1		
8/6	SF14/1	ХТ10/10		
833	ХТ10/6	SF21/1		
834	SF22/1	E62/1		
8/9	SF17/1	76Г/4		
8/9	76Г/4	76Б/1		

ТП 903-1-235-87-АТМУ-ЦКР.ТО

Лист

3

формат А4

Проводник	Откуда идет	Куда поступает	Данные провода	Приме- чание
76-3	76Б/7	ХТ4/4		
76-3	ХТ4/5	76Б/21		
76-7	76Б/25	ХТ4/6		
76-9	ХТ4/7	76Б/23		
76-21	PS/4	76Г/6		
74-19	74Б/8	ХТ4/2		
93-13	ХТ5/8	93Б/4		
93-11	93Б/3	93Б/11		
93-3	93Б/7	ХТ5/4		
93-15	ХТ5/9	93Б/9		
93-17	93Б/10	ХТ5/10		
93-5	ХТ5/5	93Б/21		
93-7	93Б/25	ХТ5/6		
93-9	ХТ3/7	93Б/23		
820	93Б/1	93Б/2		
820	93Б/2	SF18/1		
821	SF19/1	4/2		
822	4/8	ХТ9/3		
800	ХТ9/1	SF22/2		
800	SF22/2	SF21/2		
800	SF21/2	SF20/2		
800	SF20/2	SF19/2		
800	SF19/2	SF18/2		
800	SF18/2	SF17/2		
800	SF17/2	SF16/2		
800	SF16/2	SF15/2		
800	SF15/2	SA3/3		
800	SA3/3	SF14/2		
800	SF14/2	SF13/2		
800	SF13/2	SF12/2		

ТП 903-1-235-87-АТМУ-ЦКР.ТО

Лист

4

формат А4

Масштаб

Типовой проект 903-1-235-87

Шифр по ГОСТ 7067-64

Получить у себя в орган. ун-те

11

1331-10

Альбом 8
Типовой проект 903-1-235-7

Проводник	Откуда идет	Куда поступает	Данные провода	Примечание
800	SF 12/2	SF 11/2		
800	SF 11/2	SF 10/2		
800	SF 10/2	SF 9/2		
800	SF 9/2	SF 8/2		
800	SF 8/2	SF 7/2		
800	SF 7/2	SF 2/2		
800	SF 2/2	SF 1/2		
800	SF 1/2	FU 1/1		
837	FU 1/2	HL 13/1		
418	HL 11/3	XT 10/7		
832	XT 10/8	XT 8/5		
832	XT 8/5	XT 7/8		
832	XT 7/8	SF 20/1	нв 1.1.0	
832	SF 20/1	SA 1/5		
832	SA 1/5	K 1/11		
421	R 1/1	SA 1/7		
104-19	104 B/8	XT 1/2		
403	HL 5/4	HL 4/4		
403	HL 4/4	HL 3/4		
403	HL 3/4	HL 2/4		
403	HL 2/4	HL 1/4		
403	HL 1/4	HL 10/4		
403	HL 10/4	HL 9/4		
403	HL 9/4	HL 8/4		
403	HL 8/4	HL 7/4		
403	HL 7/4	HL 6/4		
403	HL 6/4	HL 12/4		
403	HL 12/4	HL 11/4		
403	HL 11/4	SA 2/7		
823	U 1/4	XT 9/4		

Лист 31
Подпись и дата 83 ок. 1964 г.

ТП 903-1-235-87-АТМУ-ЦКР1.ТО Лист 5

формат А4

Проводник	Откуда идет	Куда поступает	Данные провода	Примечание
824	XT 9/5	U 1/7		
825	U 1/3	XT 9/6		
826	XT 9/7	U 1/5		
827	U 1/21	XT 9/8		
828	XT 9/9	U 1/6		
830	U 1/24	XT 6/3		
H 1	XT 6/3	ES 1/1		
H 2	ES 1/2	XT 6/9		
831	XT 6/4	U 1/30		
829	U 1/22	XT 9/10		
812	XT 8/7	SF 12/1		
406	HL 4/3	XT 7/9		
93-21	XT 7/2	УД 21-		
93-19	XT 6/1	93 B/8	нв 1.1.0	
410	XT 7/7	HL 8/3		
409	HL 7/3	XT 8/2		
811	XT 8/9	SF 11/1		
809	SF 9/1	XT 10/3		
808	XT 10/2	SF 8/1		
810	SF 10/1	XT 8/6		
412	XT 8/4	HL 10/3		
411	HL 9/3	XT 8/3		
408	XT 8/1	HL 6/3		
802	18Д/Ш13-2	SF 2/1		
807	SF 7/1	XT 10/1		
405	XT 7/6	HL 3/3		
404	HL 2/3	XT 7/5		
401	XT 7/4	HL 1/3		
801	17Г/Ш13-2	SF 1/1		

Лист 32
Подпись и дата 83 ок. 1964 г.

ТП 903-1-235-87-АТМУ-ЦКР1.ТО Лист 5

формат А4

Проводник	Откуда идет	Куда поступает	Данные прохода	Примечание
74-22	74Б/22	ХТ1/2		
74-21	74Б/16	ХТ1/7		ИЦ
74-20	74Б/14	ХТ1/6		ИЦ
18-9	18Д/Ш12-4Б	ХТ3/3		ИЦ
18-8	18Д/Ш12-4А	ХТ3/2		ИЦ
18-7	18Д/Ш12-4Б	ХТ3/1		ИЦ
18-6	18Д/Ш12-1А	ХТ2/10		ИЦ
18-5	18Д/Ш12-2Б	ХТ2/6		ИЦ
18-4	18Д/Ш12-2А	ХТ2/5		ИЦ
18-3	18Д/Ш12-3Б	ХТ2/4		ИЦ
18-2	18Д/Ш12-3А	ХТ2/3	ПВ 1,0	ИЦ
18-1	18Д/Ш12-2	ХТ2/2		ИЦ
17-7	17Г/Ш12-1Б	ХТ1/5		ИЦ
17-6	17Г/Ш12-1А	ХТ1/4		ИЦ
17-5	17Г/Ш12-2Б	ХТ2/1		ИЦ
17-4	17Г/Ш12-2А	ХТ1/10		ИЦ
17-3	17Г/Ш12-3Б	ХТ1/9		ИЦ
17-2	17Г/Ш12-3А	ХТ1/8		ИЦ
11-1	17Г/Ш12-2	ХТ1/3		ИЦ
104-22	104Б/22	ХТ2/9		ИЦ
104-21	104Б/16	ХТ2/8		ИЦ
104-20	104Б/14	ХТ2/7		ИЦ
ЗЕМЛЯ	К1/ЗЕМ	РЕЙКА/ЗЕМ		
ЗЕМЛЯ	С13/ЗЕМ	РЕЙКА/ЗЕМ		
ЗЕМЛЯ	18Д/ЗЕМ	РЕЙКА/ЗЕМ	ПВ 1,0	
ЗЕМЛЯ	17Г/ЗЕМ	РЕЙКА/ЗЕМ		
ЗЕМЛЯ	93Б/ЗЕМ	РЕЙКА/ЗЕМ		

ТП 903-1-235-87-АТМУ-ЩКР1.ТС

ИЦ

формат А4

Проводник	Откуда идет	Куда поступает	Данные прохода	Примечание
ЗЕМЛЯ	76В/ЗЕМ	РЕЙКА/ЗЕМ		
ЗЕМЛЯ	Р5/ЗЕМ	РЕЙКА/ЗЕМ		
ЗЕМЛЯ	104Б/ЗЕМ	РЕЙКА/ЗЕМ		
ЗЕМЛЯ	74Б/ЗЕМ	РЕЙКА/ЗЕМ		
ЗЕМЛЯ	И/ЗЕМ	РЕЙКА/ЗЕМ	ПВ 1,0	
ЗЕМЛЯ	104В/ЗЕМ	РЕЙКА/ЗЕМ		
ЗЕМЛЯ	93В/ЗЕМ	РЕЙКА/ЗЕМ		
ЗЕМЛЯ	76Г/ЗЕМ	РЕЙКА/ЗЕМ		
ЗЕМЛЯ	74В/ЗЕМ	РЕЙКА/ЗЕМ		
ЗЕМЛЯ	РЕЙКА/ЗЕМ	КИРКАС/ЗЕМ		
832	К1/1	К1/11		
Н	К1/13	К1/19		
407	Н45/5	Н45/1		
476	Н44/3	Н44/1		
405	Н43/1	Н43/3		
404	Н42/3	Н42/1		
401	Н41/1	Н41/3		
412	Н410/1	Н410/3	ПВ 1,0	
411	Н49/3	Н49/1		
410	Н48/1	Н48/3		
409	Н47/3	Н47/1		
408	Н46/1	Н46/3		
837	Н413/3	Н413/1		
Н	Н413/4	Н413/2		

ТП 903-1-235-87-АТМУ-ЩКР1.ТС

ИЦ

формат А4

Альбом в

903-1-235-87

заказной проект

ИЦ в проходе. Проверка работ в соответствии с картой.

ИЦ в проходе. Проверка работ в соответствии с картой.

1331-10

Титуловый проект 903-1-235-87 Амбон 8

Проводник	Выход	Код	Выход	Проводник
				Технические
				Таблица подключения
				на основании схем АТМ 8 + АТМ 13 и
				таблицы соединений АТМ-ЦКК.ТС
				Левая
				стенка
				К1
832	1 П	М	3	417
* 832	1 П	М	П13	М *
418	15	М	17	419
М	19 П	М	21	420
				ЕУ
800	1	М	2	837
				Р
421	1	М	2	420 *

Проводник	Выход	Код	Выход	Проводник
				требования
				выполнена
				АТМ 8 + АТМ 13 и
				ЦКК.ТС
				Левая
				стенка
				К1
801	1	М	2	800 *
				СФ1
802	1	М	2	800 *
				СФ2
807	1	М	2	800 *
				СФ7
808	1	М	2	800 *
				СФ8

Привязки

Услов. №

ТП 903-1-235-87-АТМ-ЦКК.ТС

Котельная с 4 котлами Е-1-9ТН
Топливо - природный газ

См. в листе августа

Щит котельной №1
Таблица подключения

Р

1

3

ТПН Казахский
Сантехпроект
формат А4

15

Проводник	Выход	Код	Выход	Проводник
				СФ9
809	1	М	2	800 *
				СФ10
810	1	М	2	800 *
				СФ11
811	1	М	2	800 *
				СФ12
812	1	М	2	800 *
				СФ13
813	1	М	2	800 *
				СФ14
816	1	М	2	800 *
				СА3
* 800	3	М	1	11
				12
				К11
104-1	1	М	2	104-3
104-5	3	М	4	104-7
104-9	5	М	6	104-13
104-15	7	М	8	104-17
104-19	9	М	10	М *

Проводник	Выход	Код	Выход	Проводник
				Передняя
				стенка
				К12
411	1 П	М	2	402 *
* 411	3 П	М	4	403 *
				К16
408	1 П	М	2	402 *
* 408	3 П	М	4	403 *
				К14
406	1 П	М	2	402 *
* 406	3 П	М	4	403 *
				К12
405	1 П	М	2	402 *
* 405	3 П	М	4	403 *
				К11
401	1 П	М	2	402 *
* 401	3 П	М	4	403 *
				К10
412	1 П	М	2	402 *
* 412	3 П	М	4	403 *
				К12
409	1 П	М	2	402 *
* 409	3 П	М	4	403 *

ТП 903-1-235-87-АТМ-ЦКК.ТС

Лист

2

формат А4

Услов. №

Исполн. Демурин
 А.А.СР. Шихмусов
 С.А.Т.П. №43253
 Подпись Шихмусов
 Исполн. Демурин

Исполн. Шихмусов
 А.А.СР. Шихмусов
 С.А.Т.П. №43253
 Подпись Шихмусов

1331-10

Альбом 8
Типовой проект 903-1-235-87

Проводник	Вывод	Код	Вывод	Проводник
		Н65		
407	1 П	Н	2	402
* 407	3 П	Н1	4	403
		Н63		
405	1 П	Н	2	402 *
* 405	3 П	Н1	4	403 *
		Н68		
410	1 П	Н	2	402 *
* 410	3 П	Н1	4	403 *
		Н613		
* 837	1 П	Н	П 2	Н *
837	3 П	Н1	П 4	Н *
		Н612		
414	1 П	Н	2	402 *
414	3 П	Н1	4	403 *
		Н611		
413	1 П	Н	2	402 *
* 413	3 П	Н1	4	403 *
		18Д		
* N	Ш13-1	М	Ш13-2	802
18-1	Ш12-2	М	Ш12-3А	18-2
18-3	Ш12-3Б	М	Ш12-2А	18-4
18-5	Ш12-2Б	М	Ш12-1А	18-6
18-7	Ш12-1Б	М	Ш12-4А	18-8

Проводник	Вывод	Код	Вывод	Проводник
18-9	Ш12-4Б	М		
		17Г		
* N	Ш13-1	М	Ш13-2	801
17-1	Ш12-2	М	Ш12-3А	17-2
17-3	Ш12-3Б	М	Ш12-2А	17-4
17-5	Ш12-2Б	М	Ш12-1А	17-6
17-7	Ш12-1Б	М		
		93Б		
820	1	М	2	Н *
93-20	6	М	7	93-3
93-1	9	М	11	93-11
93-5	21	М	23	93-9
93-7	25	М		
		76Б		
819	1	М	2	Н *
76-3	7	М	9	76-1
76-11	11	М	21	76-5
76-9	23	М	25	76-7
		Р5		
813	1	М	2	Н *
76-20	3	М	4	76-21
		104С		
818	1	М	2	Н *
104-20	4 П	М	7	104-3

ТП 903-1-235-87-АТМУ-ЩК1.ТП 3

формат А4

16

Проводник	Вывод	Код	Вывод	Проводник
104-1	9	М	П 10	104-21
104-11	11	М	П 12	104-22
* 104-20	14 П	М	П 16	104-21 *
104-5	21	М	П 22	104-22 *
104-9	23	М	25	104-7
		74Б		
817	1	М	2	Н *
74-20	4 П	М	7	74-3
74-1	9	М	П 10	74-21
74-11	11	М	П 14	74-20 *
* 74-21	16 П	М	21	74-5
74-22	22	М	23	74-9
74-7	25			
		512		
* 420	1 П	М	2	Н *
* 402	3 П	М	П 4	402
420	5 П	М	П 7	403 *
403	8 П	М		
		Ц		
821	2	М	4	Н *
824	7	М	8	822
825	13	М	14	823
826	15	М	16	828
827	21	М	21	829
830	24	М	30	831

Проводник	Вывод	Код	Вывод	Проводник
		5А1		
* 832	5	М	6	419
421	7	М	8	418
		104Б		
* N	2	М	4	818 *
104-11	5	М	7	104-13
104-19	8	М	9	104-15
104-17	10	М		
		93Б		
* 820	2	М	4	Н *
93-11	5	М	7	93-13
93-19	8	М	9	93-15
93-17	10			
		УД3		
* 93-22	+	М	-	93-21
		УД1		
93-20	+	М	-	93-22
		76Г		
* N	2	М	4	76-20
76-11	5	М	6	76-21
76-13	7	М	8	76-19
76-15	9	М	10	76-17

ТП 903-1-235-87-АТМУ-ЩК1.ТП 3

формат А4

Модель 903-1-235-87 Мобон 8

Проводник	Вывод	Код	Вывод	Проводник
		74B		
* N	2	M	4	818 *
74-11	5	M	7	74-13
74-19	8	M	9	74-15
74-17	10	M		
		XT1		
17-1	1	M	2	74-22
* 17-1	3	M	4	17-6
17-7	5	M	6	74-20
74-21	7	M	8	17-2
17-3	9	M	10	17-4
		XT2		
17-5	1	M	2	18-1
18-2	3	M	4	18-3
18-4	3	M	6	18-3
104-20	7	M	8	104-21
104-22	9	M	10	18-6
		XT3		
18-7	1	M	2	18-8
18-9	3	M	4	74-1
74-3	5	M	6	74-5
74-7	7	M	8	74-9
74-13	9	M	10	74-15
		XT4		
74-17	1	M	2	74-19
76-1	3	M	4	76-3

Проводник	Вывод	Код	Вывод	Проводник
76-5	5	M	6	76-7
76-9	7	M	8	76-13
76-15	9	M	10	76-17
		XT5		
76-19	1	M	2	N *
93-1	3	M	4	93-3
93-5	5	M	6	93-X
93-9	7	M	8	93-13
93-15	9	M	10	93-17
93-19	1	M	3	830
831	4	M	5	H1
H2	9			
Правая стенка				
		FL2		
834	1	M	2	N *
		SF20		
* 832	1	M	2	800 *
		SF21		
833	1	M	2	800 *
		SF22		
834	1	M	2	800 *

ТП 903-1-235-87-АТМН-ЦКР.ТП 5
формат А4

Проводник	Вывод	Код	Вывод	Проводник
		ES		
H1	1	M	2	H2
		SF15		
817	1	M	2	800 *
		SF16		
818	1	M	2	800 *
		SF17		
819	1	M	2	800 *
		SF18		
820	1	M	2	800 *
		SF19		
821	1	M	2	800 *
		XT7		
93-21	2	M	3	93-22
401	4	M	5	404
405	6	M	7	410
* 832	8	M	9	406
407	10	M		
		XT8		
408	1	M	2	409
411	3	M	4	412
* 832	5	M	6	810
812	7	M	10	N *

Проводник	Вывод	Код	Вывод	Проводник
811	9	M	10	N *
		XT9		
800	1	M	3	822
823	4	M	5	824
825	6	M	7	826
827	8	M	9	828
829	10	M		
		XT10		
807	1	M	2	808
809	3	M	4	N
417	5	M	6	833
413	7	M	8	832
* N	9	M	10	816

ТП 903-1-235-87-АТМН-ЦКР.ТП 6
формат А4

Умс. №подл. Подпись и дата. Взам. инв. №

Умс. №подл. Подпись и дата. Взам. инв. №

Тиловоу проект 903-1-235-87 Аылбом 8

Поз.	Обозначение	Наименование	Кол.	Примечание
		<u>Документация</u>		
	АТМИ-ЩК2 ТС	Таблица соединений	2л	
	АТМИ-ЩК2 П	Таблица подключения	1л.	
		<u>Стандартные изделия</u>		
1		Шкаф щита ЩШ-ЗД-Т-800х600 УХЛ4 УР30 Дст. 36.13-76	1	
2		Рейка РБ 600 ТМЗ-100-81	6	
3		Рейка Р 800 ТМЗ-101-81	1	
4		Скоба СЗ 600 ТМЗ-125-81	12	
		<u>Прочие изделия</u>		
5	26б; 27б; 28б; 29б; 33е	Прибор регистрирующий РП-160-08	5	
		Автоматический выключатель		

Привязки			
Изм. №			

Т.П 903-1-235-87- АТМИ-ЩК2.80
 Котельная 4 котла, Е-1-3ГН
 Топливо природный газ
 Лист Лист Листов
 Р 1 5
 Щит котельной №2
 Общий вид
 ГПИ Казахский
 Сантехпроект
 формат А4

Изм. № 1 2 3 4 5 6 7 8 9 10 11 12 13 14 15 16 17 18 19 20 21 22 23 24 25 26 27 28 29 30 31 32 33 34 35 36 37 38 39 40 41 42 43 44 45 46 47 48 49 50

Поз.	Обозначение	Наименование	Кол.	Примечание
		<u>однополюсный - 220В</u>		
		АБЗ-МУЗ		
6	SF3-SF6; SF23; SF24	Ум = 0,6А, Уотс = 1,3 Ум	6	У423 ТМЗ-53-81
7	ЕЛЗ	Лампа накаливания В220-15	1	
8	ES	Штепсельная розетка РЩ-Ц-2-0-0322-61250	1	У608 ТМЗ-13-81
9	ХТ1+ХТ2	Блок зажимов БЗ-24	2	
10		Упор	6	
11		Рамка РРМ 66х26	5	
		<u>Материалы</u>		
12		Провод ПВЗ (1х10) Гост 6323-79	50 м	

Изм. № 1 2 3 4 5 6 7 8 9 10 11 12 13 14 15 16 17 18 19 20 21 22 23 24 25 26 27 28 29 30 31 32 33 34 35 36 37 38 39 40 41 42 43 44 45 46 47 48 49 50

Т.П 903-1-235-87- АТМИ-ЩК2.80

Типовой проект 903-1-235-87 Ач.50м 8

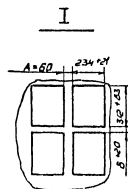
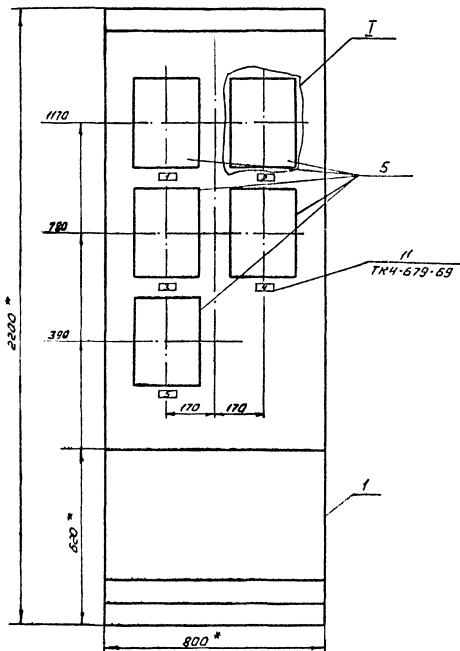

1. * Размеры для справок.
2. Покрытие - вариант ОСТ 36.13-76.

Т.П 903-1-235-87-АТМУ-ЩИТ 2.80

Лист	3
------	---

формат А3

Тупової проєкції 903-1-235-87 Альбом 8

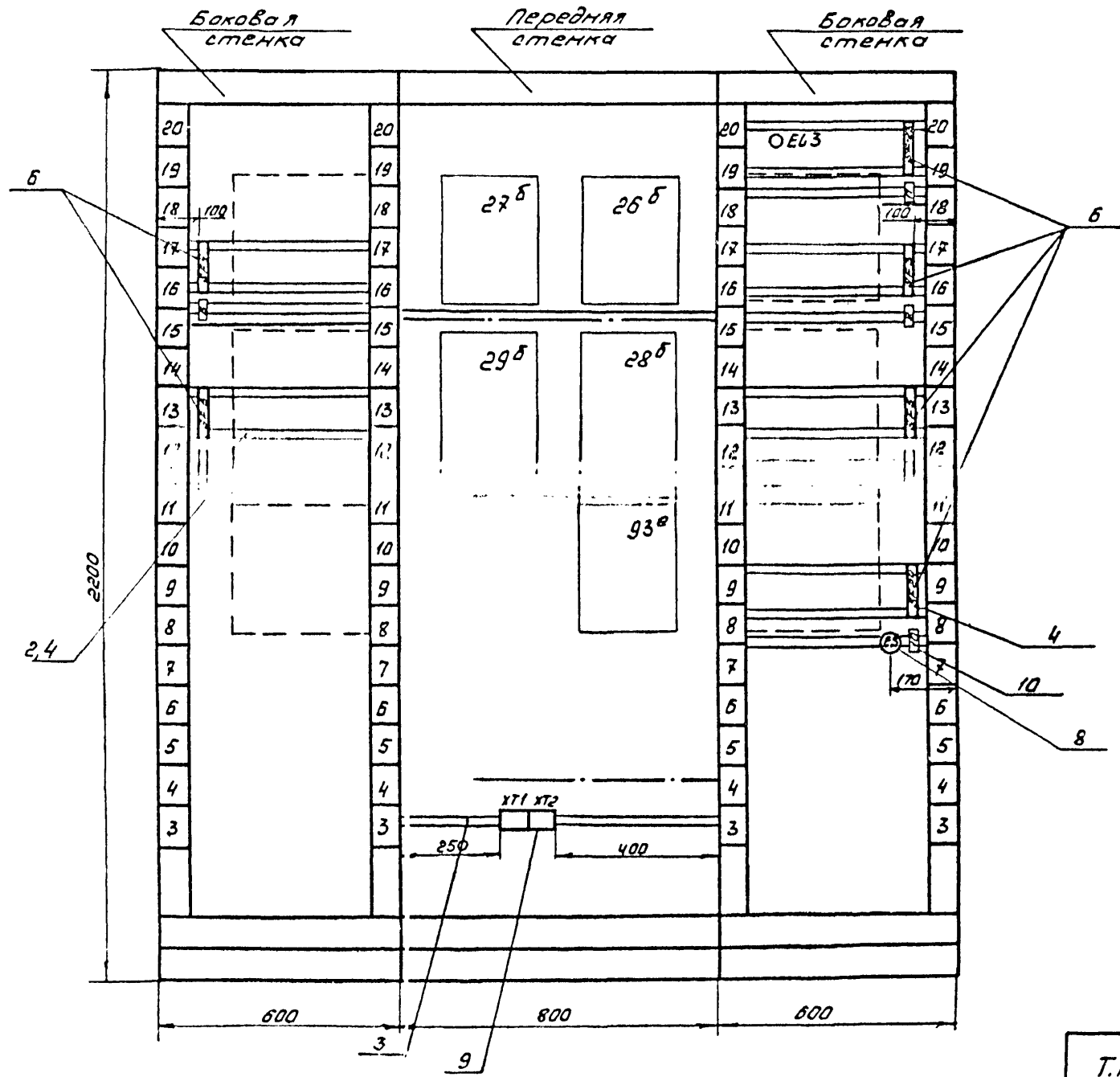

Ф. 1.001. Проект № 4. 30.07.83. 03.08.83.

Т.П. 903-1-235-87-АТМН-ШК2.80

Л.с.р. 4

Надписи на табло и
в рамках

Типовой проект 903-1-235-87 Альбом 8

№ надписи	Надпись	кол.	№ надписи	Надпись	кол.
	Рамка 65x26		9	~220 В. Давление	
				поз. 28 Б	1
			10	~220 В. Давление	
1	Давление обратной сетевой воды	1		поз. 93 е	1
2	Разрежение в вакуумном деаэ- раторе	1	11	~220 В. Освещение	1
3	Давление пита- тельной воды к котлам	1			
4	Давление пара на производство	1			
5	Давление воды на вводе сетевых насосов	1			
	Упор				
6	~220 В Давление поз. 27 Б	1			
7	~220 В Давление поз. 29 Б	1			
8	~220 В Давление поз. 28 Б	1			

Т.П 903-1-235-87-АТМИ-ЩИТ2.ВО

Лист

5

формат А4

№ № табл. Надп. и дата введ. в экз.

Лист

-

формат А4

Т. 70601 проект 903-1-235-87 Альбом 8

Проводник	Откуда идет	Куда поступает	Данные провода	Примечание
Технические требования				
Таблица соединений выполнена на основании схем АТМ-8, АТМ-9				
800	SF 3/2	SF 4/2		
800	SF 4/2	ХТ 1/7		
800	ХТ 1/7	SF 5/2		
800	SF 5/2	SF 6/2		
800	SF 6/2	SF 24/2		
800	SF 24/2	SF 23/2		
835	SF 23/1	ЕЛ 3/1		пв 1.1.0
N	ЕЛ 3/2	ХТ 1/8		
N	ХТ 1/8	93Е/Х23-15		
N	93Е/Х23-15	29Б/Х23-15		
N	29Б/Х23-15	27Б/Х23-15		
N	27Б/Х23-15	28Б/Х23-15		
N	28Б/Х23-15	26Б/Х23-15		
404	26Б/Х17-3Б	ХТ 1/Е		
401	ХТ 1/1	28Б/Х17-3Б		

Привязан

Лин №

ТП 903-1-235-87-АТМ-ЦК2.ТС

Котельная с 4 котлами Е-1-9 ГН
топливо - природный газ

Лист 1

Р 1 2

Щит котельной №2,
Таблица соединений

ГПИ Казахский
Сантехпроект

Формат А4

Проводник	Откуда идет	Куда поступает	Данные провода	Примечание
805	28Б/Х23-1А	SF 5/1		
806	SF 6/1	29Б/Х23-1А		
93-21	93Е/Х1-2	ХТ 1/9		
405	ХТ 1/3	26Б/Х17-1А		
832	26Б/Х17-3А	27Б/Х17-3А		
832	27Б/Х17-3А	28Б/Х17-3А		
832	28Б/Х17-3А	ХТ 1/5		пв 1.1.0
410	ХТ 1/4	27Б/Х17-3Б		
804	27Б/Х23-1А	SF 4/1		
803	26Б/Х23-1А	SF 3/1		
93-22	93Е/Х1-1	ХТ 1/6		
H1	ХТ 2/3	ES/1		
H2	ES/2	ХТ 2/4		
836	93Е/Х23-1А	SF 24/1		
ЗЕМЛЯ	26Б/ЗЕМ	РЕЙКА/ЗЕМ		
ЗЕМЛЯ	27Б/ЗЕМ	РЕЙКА/ЗЕМ		
ЗЕМЛЯ	28Б/ЗЕМ	РЕЙКА/ЗЕМ		
ЗЕМЛЯ	29Б/ЗЕМ	РЕЙКА/ЗЕМ		пв 1.1.0
ЗЕМЛЯ	93Е/ЗЕМ	РЕЙКА/ЗЕМ		
ЗЕМЛЯ	РЕЙКА/ЗЕМ.	КОРПУС/ЗЕМ		
832	26Б/Х17-3А	26Б/Х17-1А		пв 1.1.0

Лин № 70601, Подпись и дата

ТП 903-1-235-87-АТМ-ЦК2.ТС

Лист 1

1331-10

Типовой проект 903-1-235-87 Амбон в

Проводник	Вывод	Код	Вывод	Проводник	Проводник	Вывод	Код	Вывод	Проводник
Технические требования					Требования				
Таблица подключения бытовых									
по основанию схем АТН 8, АТН-3 и									
таблицы соединений АТН-ЦКР2 ТС									
Левая стенка									
SF3					26Б				
803	1	H	2	800	N	X23-16	H	X17-36	404
SF4					405				
804	1	H	2	800*	803	X23-1A	H	X17-3A	832
SF5					29Б				
Передняя стенка									
27Б					28Б				
N	X23-16	H	X17-3A	832	N	X23-16	H	X17-36	401
804	X23-1A	H	X17-36	410	805	X23-1A	H	X17-3A	832

Привязки			
Имб. №			

ТП 903-1-235-87-АТН-ЦКР2. ТП

Котельная с 4 котлами, Е-1, 9ТН
топливо-природный газ

Страна	Лист	Листов
P	1	2

Щит котельной №2
Таблица подключения

ТН Козакский
Сантехпроект

Формат А4

Проводник	Вывод	Код	Вывод	Проводник	Проводник	Вывод	Код	Вывод	Проводник
93Б					Е8				
N	X23-16	H	X1-2	93-21	H1	1	H	2	H2
93-22	X1-1	H	X23-1A	836	Правая стенка				
ATY									
401	1	H	2	404					
405	3	H	4	410					
832	5	H	6	93-22	EL3				
* 800	7	H	8	N *					
93-21	9	H			SF5				
ATZ									
H1	3	H	4	H2	SF6				
835									
835	1	H	2	N	SF24				
805									
805	1	H	2	800*	SF25				
806									
806	1	H	2	800*	836				
836									
836	1	H	2	800*	835				
835									
835	1	H	2	800	ТП 903-1-235-87-АТН-ЦКР2. ТП				

ТП 903-1-235-87-АТН-ЦКР2. ТП

Формат А4

© Издательский отдел ЦИТИ Госстроя СССР, 1989г.

Заказ № 14045 Объем 450 экз Цена 0-51 ТП 903-1-235,98 Сдано в печать 5/90