

ТИПОВЫЕ СТРОИТЕЛЬНЫЕ КОНСТРУКЦИИ, ИЗДЕЛИЯ И УЗЛЫ

СЕРИЯ 3.900.9-13

ОПОРЫ И ПЕРЕХОДЫ НАДЗЕМНОЙ ПРОКЛАДКИ ТРУБО-
ПРОВОДОВ ДЛЯ ВОДОСНАБЖЕНИЯ И КАНАЛИЗАЦИИ
В РАЙОНАХ КРАЙНЕГО СЕВЕРА

ВЫПУСК О
МАТЕРИАЛЫ ДЛЯ ПРОЕКТИРОВАНИЯ

2696/1

СФ ЦИТИ 620062, г.Свердловск, ул.Челюсина, 4
Зак. ~~3682~~ инв. 2696-01 тираж 2000
Сдано в печать 11.06. 19 90 Цена 2-56

ТИПОВЫЕ СТРОИТЕЛЬНЫЕ КОНСТРУКЦИИ, ИЗДЕЛИЯ И УЗЛЫ

Серия 3.900.9-13

ОПОРЫ И ПЕРЕХОДЫ НАДЗЕМНОЙ ПРОКЛАДКИ ТРУБО-
ПРОВОДОВ ДЛЯ ВОДОСНАБЖЕНИЯ И КАНАЛИЗАЦИИ
В РАЙОНАХ КРАЙНЕГО СЕВЕРА

ВЫПУСК 0

2696/1

МАТЕРИАЛЫ ДЛЯ ПРОЕКТИРОВАНИЯ

РАЗРАБОТАНЫ

ГПИ Ленинградский Водоканалпроект

ГЛАВНЫЙ ИНЖЕНЕР
ИНСТИТУТА

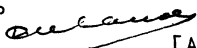

Г.А. КОНДРАТЕНКО

ГЛАВНЫЙ ИНЖЕНЕР
ПРОЕКТА



В.М. МАКАРОВ

С УЧАСТИЕМ ЛЕНЗНИИЭП (п.2.11+2.1.3) - ДОГОВОР N211/88

ВВЕДЕНЫ В ДЕЙСТВИЕ СОЮЗВОДОКАНАЛ-
НИИПРОЕКТОМ

ПРИКАЗ ОТ 04.12.1989 г. N 108

ЗАВ. ЛАБОРАТОРИЕЙ



А.С. ГЕРАСИМОВ

© СФ ЦИТП Госстроя СССР, 1990г.

Обозначение документа	Наименование	Стр.
3.900.9-13.0	Содержание	2
- пз	Пояснительная записка	3+23
- 1	Таблицы для подбора аппар	24+26
- 2	Пример компоновки технологического оборудования камеры переключения	27
- 3	Пример строительного решения камеры переключения	28+31
- 4	Примеры компоновки технологического оборудования камер апаражнения и выпуска воздуха	32
- 5	Пример строительного решения камеры выпуска воздуха	33
- 6	Пример строительного решения камеры апаражнения	34

1:5 № 1264
 Подпись и дата
 15.01.68

			3.900.9 - 13.0			
Инт. экз.	Морозова	М.М.	Содержание	Страницы	Лист	Листов
Заб. гр.	Поблалеба	РБ		Р		
И. контр.	Жило	Жилин		Госстрой СССР		
Т.а. констр.	Халин	Халин		ГПИ Ленинградский		
Науч. отд.	Грайдовичева	С.Г.		Водоканалпроект		
Т.а. инж. пр.	Макирова	С.Г.				

Например:

а) ОН1Б2 - 478 - опора неподвижная, тип 1, бетонная на два трубопровода диаметром 478 мм.

б) ОН2СМ2 - 325 - опора неподвижная, тип 2, свайная, металлическая на два трубопровода диаметром 325 мм.

б. Рабочие чертежи опор и переходов надземной прокладки трубопроводов водоснабжения и канализации допускается применять для объектов, строящихся в районах со следующими природно-климатическими условиями:

- скоростной напор ветра для IV района 48 кгс/м^2
- нормативный вес снегового покрова для IV р-на 150 кгс/м^2
- расчетная зимняя температура наружного воздуха минус 50°C
- рельеф территории — спакойный
- грунты основания — вечномёрзлые (твердомёрзлые), используемые в мерзлом состоянии в течение всего периода строительства и эксплуатации коммуникаций
- сейсмичность района — 6 баллов

Типы надземной прокладки трубопроводов

Надземная прокладка трубопроводов основной способ прокладки на Севере. По способу компенсации температурных деформаций типы прокладки могут быть следующими:

1. — с компенсаторами разрезного типа. К таким компенсаторам относятся сальниковые и самоуплотняющиеся (с кольцевым затвором).

На трубопроводах в районах севера сальниковые компенсаторы работают неудовлетворительно; сальниковая набивка со временем увлажняется, что приводит к смерзанию компенсаторов и к повреждению трубопроводов; разрываются сварные стыки труб. Самоуплотняющиеся компенсаторы рекомендуется применять при диаметре труб свыше 300 мм.

2. — с компенсаторами упругого типа. К таким компенсаторам относятся П, Л-образные. Прокладка трубопроводов с применением таких компенсаторов рекомендуется для труб диаметром до 300 мм.

3. — прямолinéйная со слабоизогнутыми участками. Прямолinéйные трубопроводы со слабоизогнутыми участками прокладываются по скользящим (направляющим) опорам, которые позволяют трубопроводу удлиняться при температурных деформациях лишь вдоль его оси. Компенсационные участки, уложенные на скользящие опоры, позволяют трубопроводу перемещаться в горизонтальной плоскости в любом направлении. Неподвижные опоры устанавливаются в середине прямолinéйных участков. Наиболее простая форма компенсации треугольная. При увеличении длины трубопровода прямолinéйные участки перемещаются вдоль оси в сторону

3.900.9-13.0-ПЗ

лист

1.2

Формат А3

26.9.7

Лист № 1 из 1
Подл. и дата
3.9.77

изогнутого участка, вершина которого при этом смещается от оси трубопровода, вследствие чего происходит компенсация деформаций. При укорочении трубопровода смещения происходят в противоположную сторону. Прямолинейная прокладка со слабоизогнутыми участками рекомендуется для переходов через реки, обвраги и т.п.

4. — самокомпенсирующаяся, зигзагообразная на скользяще-подвесных опорах. Скользяще-подвесная опора в виде тренога или четырехгранной пирамиды, выполняет одновременно функции скользящей и неподвижной опоры. Позволяя трубопроводу свободно перемещаться при температурных колебаниях, она в то же время четко фиксирует его заданное положение. Подвеска имеет шарнирное крепление. При любых изменениях температуры стенок трубопровода и внутреннего давления подвеска не выходит за контуры опоры. Скользящие и подвесные опоры могут чередоваться; в своем сочетании они создают конструкцию, устойчивую в работе в самых неблагоприятных условиях. Самокомпенсирующаяся, зигзагообразная прокладка рекомендуется в сейсмических районах в условиях прокладки на косагах, оползнях, наледи, через болота.

На скользяще-подвесных опорах возможна совмещенная прокладка большого количества (4-х и более) трубопроводов.

В середине прямолинейных плеч зигзагов устанавливается опора или несколько опор, которые создают упругую реакцию на смещение труб и фиксируют трубопровод в заданном положении. От подвесных опор к вершине угла устанавливаются скользящие опоры. Расстановка подвесных и скользящих опор определена деформациями трубопровода, которые возникают от температурных перепадов и внутреннего давления. Система трубопровода работает устойчиво с минимальными напряжениями в стенках труб.

Типы надземной прокладки

Тип 1. С компенсаторами разрезного типа.

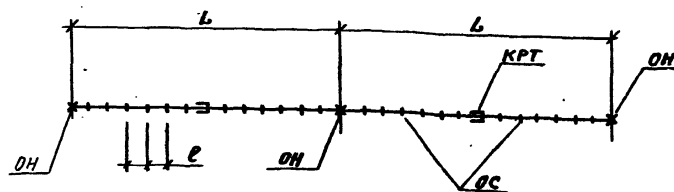

Тип 2. С компенсаторами упругого типа.

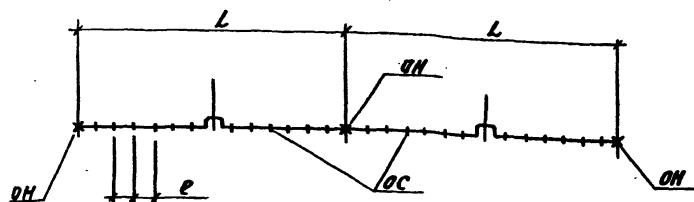

3.900.9-13.0-ПЗ

Лист

13

Формат А3
2696/1

Тип 3. Прямолинейная, со слабоизогнутыми участками

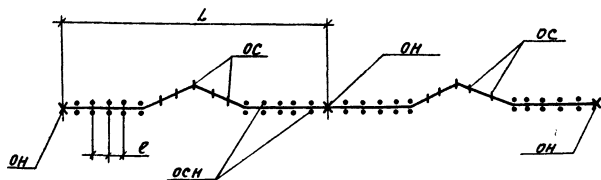

Параллельная со слабоизогнутыми участками

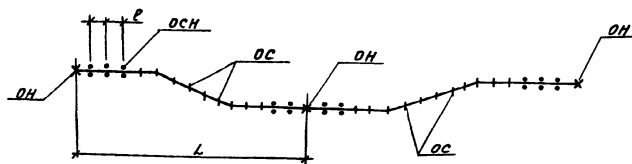

Тип 4. Самокомпенсирующая, зигзагообразная на скользяще-подвесных опорах.

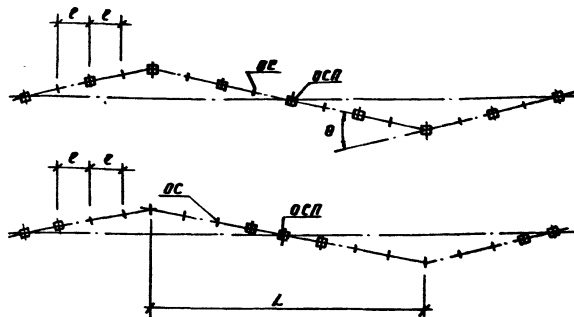
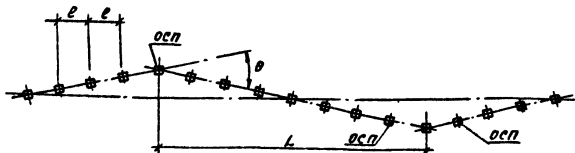

Условные обозначения

- ОН - опора неподвижная
- ОС - опора скользящая
- ОСП - опора скользяще-подвесная
- ОСН - опора скользяще-направляющая
- КРТ - компенсатор резрезного типа
- КУТ - компенсатор упругого типа
- L - пролет между неподвижными опорами
- e - пролет между скользящими и скользяще-подвесными опорами.

3.900.9-13.0-ПЗ

Лист
1.4

Формат А3

2022.7

В соответствии с заданием на проектирование в проекте (выпуск 1) разработаны конструкции скользящих опор для прокладки стальных трубопроводов диаметрами от 150 до 500 мм с П-образными компенсаторами для внеплощадочного водоснабжения и канализации в следующих вариантах:

- 2 нитки водопровода и 2 нитки напорной канализации;
- 2 нитки водопровода и 2 нитки самотечной канализации;
- 2 нитки канализации отдельно и 2 нитки водопровода отдельно.

Неподвижные опоры разработаны для двух стальных трубопроводов диаметром от 150 до 500 мм с П-образными компенсаторами.

Камеры на водоводах разработаны для двух ниток трубопроводов диаметром 300 мм.

Переходы через автомобильные дороги разработаны для двух ниток трубопроводов пролетами 15, 18 и 21 м.

Схемы надземной прокладки трубопроводов
а) для двух трубопроводов (схема)

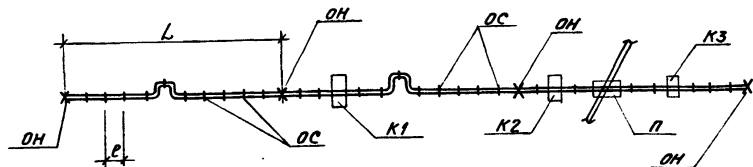

б) для четырех трубопроводов

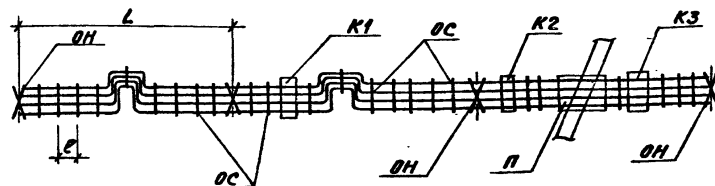

Условные обозначения

ОС - опоры скользящие

ОН - опоры неподвижные

К1 - камеры переключения

К2 - камеры выпуска воздуха

К3 - камеры опорожнения

П - переходы над автомобильными дорогами

L - пролет между неподвижными опорами

r - пролет между скользящими опорами

II. Конструктивные решения

2.1. Опоры.

В проекте разработаны два вида опорных конструкций:

- лежневые опоры из сборных железобетонных элементов по ГОСТ 13580-85;
- свайные опоры с траверсами из прокатных профилей с использованием сборных железобетонных свай по серии 1.011.1-3М с дополнительным армированием и закладными деталями или свай из стальных некандиционных труб

3. 900.9-13.0-ПЗ

Лист
1.5

Формат А3
с/к/л/

Для уменьшения толщины подсыпок рекомендуется применять теплоизоляционные материалы, сохраняющие свои свойства в течение срока эксплуатации трубопровода, в частности — пенополистирол (ПСБ и ПС-1) с замкнутой ячеистой структурой и хорошим спеканием гранул. Теплоизоляцию целесообразно помещать возможно ближе к поверхности подсыпки, защищая её слоем материала подсыпки толщиной не менее 10 см.

2) Откосы подсыпок при необходимости укрепляются нетканными материалами, одерновкой, мощением плитами и другими способами. Для исключения оползания подсыпки с южной стороны нижняя половина откоса и прилегающая к его основанию полоса поверхности природного грунта шириной 1 м защищаются теплоизоляцией (обычно из местных материалов).

2.1.2 Свайные опоры.

При наземной прокладке трубопроводов в районах Крайнего Севера с использованием вечномёрзлых грунтов по принципу 1 основным типом фундаментов являются сваи-колонны, погруженные, как правило, буронапускным способом. Проектирование свайных фундаментов следует выполнять в соответствии с требованиями СНиП II-18-76 „Основания и фундаменты на вечномёрзлых грунтах“ и рекомендациями п. 2.1.3.

В качестве буронапускных свай рекомендуется преимущественно использовать:

— сборные железобетонные сваи в опалубке свай серии 1.011.1-8н;

— стальные некондиционные трубы.

Для восприятия повышенных горизонтальных усилий следует применять дополнительное армирование железобетонных свай и заполнять стальные трубы бетоном класса В15 по прочности; марки F150 по морозостойкости.

2.1.3 Расчет свай-колонн по материалу при наличии связей.

Усилия в сваях-колоннах, связанных между собой связями, при действии горизонтальных нагрузок и моментов следует определять методами строительной механики из расчета рамной системы, включающей сваю-колонну и связи. При этом сваю-колонну рекомендуется рассматривать как стойку, заделанную в грунт на расстоянии от его поверхности h_0 .

Расстояние от поверхности грунта до места условной заделки в него сваи-колонны h_0 рекомендуется определять по одной из следующих расчетных схем.

3. 900.9-13.0-13

Лист
1.7

Схема 1 - свая погружена в твердомерзлый грунт, глубина сезонного оттаивания которого $H_T \leq 5B$, где B - размер поперечного сечения сваи в направлении действия горизонтальной силы; свая принимается жестко заделанной в вечно мерзлый грунт в сечении на глубине $1,5B$ от его верхней поверхности, сопротивление вышерасположенных слоев грунта не учитывается и

$$h_0 = H_T + 1,5B, \quad (1)$$

Схемой 1 допускается пользоваться в тех случаях, когда:

- слой сезонного оттаивания сложен текучими глинистыми грунтами или грунтами, содержащими растительные остатки более 5%;
- применяются буронапускные сваи с заполнением скважин глинисто-песчаным раствором.

Схема 2 - свая погружена в твердомерзлый грунт, глубина сезонного оттаивания которого $H_T > 5B$ и условия заделки сваи в вечномерзлый грунт те же, что и в схеме 1. Значение h_0 по этой схеме определяется по формуле

$$h_0 = \bar{h}_0 / d_{\epsilon}, \quad (2)$$

где \bar{h}_0 - приведенная глубина расположения условной заделки, определяемая по табл. 3.01 в зависимости от приведенной глубины погружения сваи

$$\bar{h} = (H_T + 1,5B) d_{\epsilon}, \quad (3)$$

где d_{ϵ} - коэффициент деформации системы свая-грунт, определяемый по указаниям приложения 1 СНиП 2.02.03-85.

Таблица 3.01

\bar{h}	0,5	0,6	0,7	0,8	0,9	1,0	1,1	1,2	1,3
\bar{h}_0	0,50	0,60	0,70	0,80	0,90	1,00	1,10	1,19	1,29

продолжение табл. 3.01

\bar{h}	1,4	1,5	1,6	1,7	1,8	1,9	2,0	2,2	2,4
\bar{h}_0	1,38	1,47	1,56	1,65	1,72	1,80	1,87	1,99	2,08

окончание табл. 3.01

\bar{h}	2,6	2,8	3,0	3,5	$\geq 4,0$				
\bar{h}_0	2,14	2,19	2,21	2,23	2,23				

Схему 2 допускается принимать при $H_T \leq 5B$, если сезонно-оттаивающий слой сложен маловлажными крупнообломочными и песчаными грунтами $I_L \leq 0,75$.

3.900.9-13.0-ПЗ

лист
1.8

Расчетная длина сваи при продольном изгибе l_{0p} принимается равной

$$l_{0p} = \mu (l_0 + h_0), \quad (4)$$

где μ - коэффициент приведения длины;
 l_0 - длина надземной части сваи, измеряемая от поверхности грунта до уровня приложения горизонтальных и моментных нагрузок, передаваемых свае надземными конструкциями;

h_0 - длина подземной части сваи, определяемая по формулам (1), (2).







Значения μ устанавливаются, как правило, по данным расчета рам на устойчивость.

Допускается использовать значения μ , приведенные в таблице 3.02.

Таблица 3.02

Схема рамы	Значения μ при жесткости ригеля			
	бесконечн.	конечн.		
		Материал сваи и ригелей		
		деревянные	металлические	железобетонные
1	2	3	4	5
	2 (2)	2 (2)	2 (2)	2 (2)

продолжение табл. 3.02

1	2	3	4	5
	0,9 (0,8)	1,9 (1,1)	1,2 (0,8)	1,6 (1,0)
	0,9 (0,8)	1,9 (1,7)	1,4 (1,0)	1,7 (1,4)
	1,1 (1,0)	2,0 (1,9)	1,7 (1,2)	1,9 (1,7)
	1,2 (1,0)	1,3 (1,0)	1,4 (1,0)	1,6 (1,0)
	1,0 (0,8)	1,2 (0,8)	1,2 (0,8)	1,6 (0,9)
	0,9 (0,8)	1,0 (0,8)	1,0 (0,8)	1,3 (0,8)

Примечание. Значения μ , приведенные без скобок, соответствуют длине надземной части сваи $l_0 = 0,7m$, а приведенные в скобках - $l_0 = 2,0m$.

Условные обозначения

 приставной шарнир,  врезной шарнир

3.900.9-13.0-173

Лист
1.9

2.2 Сооружения на водопроводных сетях.

В соответствии с требованиями раздела 8 СНиП 2.04.02-84 „Водоснабжение. Наружные сети и сооружения“ при прокладке двух ниток водоводов необходимы устройство для переключения между водоводами, а также клапанов для впуска и выпуска воздуха при опорожнении и заполнении трубопроводов, располагаемых в повышенных переломных точках профиля водовода, выпусков для сброса воды при опорожнении, располагаемых в пониженных точках водоводов и в местах выпуска воды от промывки трубопроводов.

Учитывая суровые климатические условия для предотвращения замерзания вышеперечисленных сооружений на водоводах, в проекте предусмотрена блочнокомплектная поставка камер вместе с оборудованием.

В выпуске 0 приведены примеры решений камер на базе блок-боксов серии 672Р, разработанной ВНИПИКБС (г.Тюмень).

В конкретных проектах могут быть использованы блок-боксы других конструкций, аналогичных примененным в проекте.

Плиты оснований блок-боксов камер устанавливаются на фундаменты (столбчатые или свайные), разрабатываемые при конкретной привязке проекта.

2.3 Переходы над автомобильными дорогами.

Переходы над автодорогами запроектированы в виде пространственных ферм пролетами 15, 18 и 21 м, на нижний пояс которых опираются две нитки трубопроводов диаметрами от 150 до 500 мм и площадки обслуживания. Высота до низа балок от верха дорожной одежды принята в соответствии с п. 4.27 СНиП II-89-80-5 м.

Пересечение трубопроводов с автомобильными дорогами должно предусматриваться как правило под углом 90°, но не менее 45°.

Фундаменты разрабатываются при привязке проекта к конкретным инженерно-геологическим и мерзлотным условиям.

Инв. №-листа Подпись и дата Виза инж. №2

3.900.9-13.0-ПЗ

Лист
1.10

Формат А3
250х350

III. Основные положения по расчету трубопроводов.

Расчет отдельно стоящих опор под стальные трубопроводы выполнен в соответствии с разделом 14 СНиП 2.09.03-85 "Сооружение промышленных предприятий".

Передача нагрузок на отдельно стоящие опоры от трубопроводов производится посредством подвижных и неподвижных опорных частей трубопроводов, разрабатываемых в технологической части проекта.

Восприятие температурных удлинений трубопроводов осуществляется компенсаторами "Схема

П-образного компенсатора с размерами и усилиями приведена ниже.

Таблица 3.1

№№ п/п	Наружный диаметр трубопровода, мм	Размеры П-образного компенсатора, мм					Реакция опоры П-образного компенсатора, кгс
		H	R	h	$R(\frac{h}{2})$	L	
1	159	3600	225	3150	1575	2875	255,0
2	219	4900	300	4300	2150	3750	466,0
3	273	5400	375	4650	2325	4225	440,0
4	325	5700	450	4800	2400	4600	537,0
5	426	6800	600	5600	2800	5600	782,0
6	478	7100	675	5750	2875	5975	864,0
7	530	8100	750	6600	3300	6700	877,0

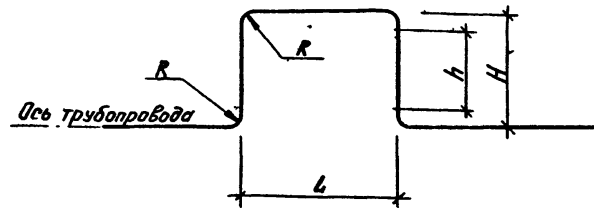

Раскладка трубопроводов на траверсах отдельно стоящих опор должна производиться с учетом наиболее рационального решения компенсаторных узлов, упрощения развязки узлов трубопроводов в местах ответвлений, а также с учетом наиболее рационального нагружения строительных конструкций.

В целях сокращения ширины эстакад некие трубопроводы диаметром 50÷100 мм допускается крепить к трубопроводам большего диаметра с общей изоляцией.

Выбор материалов строительных конструкций произведен на основании СНиП II.23-81*

"Стальные конструкции" и СНиП 2.03.01-84

"Бетонные и железобетонные конструкции."

3.900.9-13.0-П3

Лист
1.11

Формат А3

2696/1

Таблица 3.3

№№ п/п	Наружный диаметр трубопровода, мм	Нагрузки, действующие на скальзящие опоры, кгс				Максимальные пролеты между скальзящими опорами, при давлении, м		Крайние пролеты (между последними и предыдущими опорами перед компенсатором, перед поворотом)		Крайние пролеты (между последними и предыдущими опорами перед компенсатором, на повороте)	
		Вертикальные при давлении, кгс/см ²		Горизонтальные при давлении, кгс/см ²		10	16	10	16	10	16
		10	16	10	16						
1	159×5	1184,5	1133	355,4	339,9	11,5	11,0	9,0	9,0	8,0	7,0
2	219×6	2146	2146	643,8	643,8	14,5	14,5	12,0	12,0	10,0	10,0
3	273×6	2924	2752	877,2	825,6	17,0	16,0	14,0	13,0	11,0	11,0
4	325×6	4266	4029	1279,8	1208,7	18,0	17,0	15,0	14,0	12,0	11,0
5	426×7	7245	6900	2174	2070	21,0	20,0	17,0	16,0	14,0	13,0
6	478×7	8866	8463	2660	2539	22,0	21,0	18,0	17,0	15,0	14,0
7	530×7	10672	10208	3202	3062	23,0	22,0	19,0	18,0	15,0	15,0

Схема А

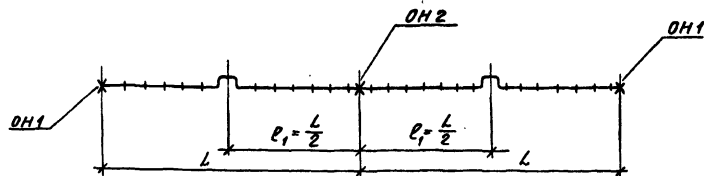

ОН - опоры неподвижные;

L - расстояние между неподвижными опорами

r - расстояние от П-образного компенсатора до неподвижной опоры.

r₁ - расстояние, принимаемое по таблице 3.3.

Схема Б

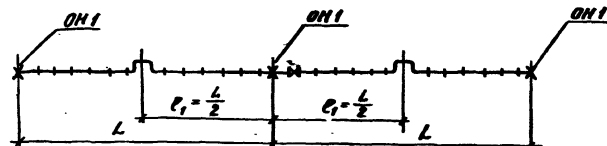

Осевое усилие, передаваемое на неподвижную опору для ОН2 по схеме А, определяется по формуле $Q = 0,3(P_k + q_k r)$, где P_k - реакция аппарата П-образного компенсатора в кгс, q - вес одного погонного метра трубопровода с жидкостью и теплоизоляцией и коэффициент трения в сварных частях, принимаемый равным 0,3, сталь по стали"

3.900.9-13.0-ПЗ

Лист
1.13Формат А3
2696/4

$R_{\text{ком}}$ - горизонтальное усилие от сил трения в компенсаторе, определяемое по формуле

$$R_{\text{ком}} = \pi b k_{\text{тр}} (D_p + d p_0) \quad (3.2), \text{ где}$$

$$\pi = 3.14;$$

b - ширина уплотнительного кольца компенсатора,
 $k_{\text{тр}}$ - коэффициент трения кольца компенсатора о поверхность скольжения;

D - диаметр внешней поверхности уплотнительного кольца;

P - рабочее давление жидкости в трубопроводе;

P_0 - давление на поверхность скольжения за счет первоначального сжатия кольца;

d - диаметр внутренней поверхности уплотнительного кольца.

R_H - неравновешенная сила от внутреннего давления, определяемая по формуле

$$R_H = P \frac{\pi d^2}{4} \quad (3.3), \text{ где}$$

π, P, d - см. выше.

Осевое усилие, передаваемое на промежуточную неподвижную опору ОН2 по схемам А, Б

$$Q = 0.3 (q k_{\text{тр}} l_1 + R_{\text{ком}}) \quad (3.4)$$

Обозначения те же, что и в формуле для неподвижных опор ОН1, ОН3.

Результаты расчетов для одного трубопровода в зависимости от внутреннего давления жидкости в трубопроводе сведены в таблицу 3.5.

Осевое усилие передаваемое на неподвижную опору ОН2 по схеме В определяем по формуле

3.5.

$$Q = 2 [\pi b k_{\text{тр}} (D_p + d p_0) + q k_{\text{тр}} l_1 + p \frac{\pi d^2}{4} \sin \alpha] \sin \alpha, \quad (3.5)$$

Указания по применению

1. При разработке по материалам строительной части конкретного проекта для прокладки стальных технологических трубопроводов рекомендуется следующий порядок работы:
 - а) определить по технологическому заданию тип опор в зависимости от габаритных схем и нормативной вертикальной нагрузки на погонный метр трубопроводов;
 - б) составить монтажные схемы расстановки скользящих неподвижных опор и П-образных компенсаторов;
 - в) по таблицам усилий приведенным на листах выпуска 0 произвести подбор элементов опор и пролетных строений;
 - г) по конкретным инженерно-геологическим и мерзлотным условиям производится проектирование оснований и фундаментов.

3.900.9-13.0-ПЗ

Лист

1.15

Формат А3

2626/11

Таблица 3.5

№ № п/п	Наружный диаметр трубопровода, мм	Усилие от сил трения на промежуточных опорах, передаваемое на неподвижную опору, кгс	Горизонтальное усилие от сил трения в компенсаторе, кгс		Не уравновешенная сила от внутреннего давления Рн, кгс		Суммарное усилие на ОН1, ОН3 кгс		Суммарное усилие по ОН2 по схеме А, В кгс		Суммарное усилие на ОН2 по схеме Б кгс	
			Внутреннее давление в трубопроводе									
			10	16	10	16	10	16	10	16	10	16
1	159	1854	1225	1544	1743	2789	4822	6187	924	1019	3524	4889
2	219	2663	1252	1605	3364	5383	7279	9651	1175	1281	5415	7787
3	273	3097	1441	1979	5348	8557	9886	13633	1362	1523	7718	11465
4	325	4267	1569	2180	7691	12306	13527	18753	1751	1934	10540	15766
5	426	8280	1928	2750	13325	21320	23523	32350	3063	3309	17737	26554
6	478	9674	2157	3126	16900	27040	28731	39840	3549	3840	21959	33068
7	530	12530	2233	3288	20901	33442	35654	49260	4429	5220	26893	60881

Для неподвижных опор двух стальных трубопроводов диаметром от 150 до 500 мм с самоуплотняющимися компенсаторами представлены нагрузки в табличной форме. Значительные нагрузки на опоры определяют устройство монолитных железобетонных опор в каждом конкретном случае.

3.900.9-13.0-ПЗ

Лист
1.16

Формат А3

2625-7

в) При разработке конкретного проекта переходов через автодороги необходимо по технологическому заданию определить раскладку трубопроводов и подобрать соответствующую им ферму

IV. Мероприятия по предотвращению замерзания жидкости в трубопроводах

4.1 При наземной прокладке к мерам, повышающим сохранность жидкости от замерзания относятся:

1-снижение тепловых потерь для трубопроводов и оборудования на них, которое достигается покрытием эффективной кольцевой теплоизоляцией;

2-прокладка трубопроводов как можно ближе к поверхности земли с тем, чтобы они находились в слое снежного покрова;

3-обеспечение непрерывного движения жидкости в трубопроводах;

4-установка незамерзающего оборудования;

5-защита вводов от замерзания автоматически выпусками воды;

6-установка средств попутного подогрева жидкости в местах подачи её в трубопроводах, а при необходимости и дополнительно в промежуточных пунктах.

Попутный обогрев может осуществляться тепловым спутником в виде трубопровода с горячей водой, паром, нагревательным кабелем, нагревательным элементом, основанном на использовании СКИН-эффекта.

Прокладку кабелей и проводов рекомендуется осуществлять линейно на поверхности трубы с покрытием его деревянной антисептированной рейкой треугольного, прямоугольного и квадратного сечения.

Типовая схема прокладки с тепловым сопровождением (спутник с горячей водой или паром).

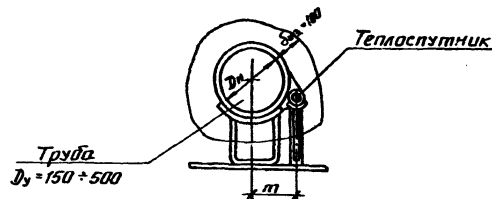

Типовая схема укладки кабеля

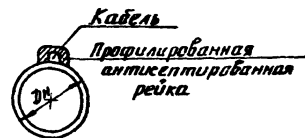

Наружный диаметр (условный проход)	Наружный диаметр теплоспутника	Расстояние, м
159 (150)	38 (32)	100
219 (200)	38 (32)	140
250 (273)	57 (50)	160
325 (300)	57 (50)	190
426 (400)	57 (50)	200
530 (500)	89 (80)	300

3.900.9-13.0-ПЗ

Лист
1-17

Формат А3
с696/1

4.2 Теплоизоляционные конструкции

При наземной прокладке в качестве теплоизоляционных конструкций применяются следующие:

4.2.1 Полносборные и комплектные теплоизоляционные конструкции

а) конструкции теплоизоляционные из полотна хлоропробового ХПС с защитным покрытием из ленты алюминиевой гофрированной, армопластмассовых материалов и стеклопластика рулонного;

б) конструкции из листов стеклянного штапельного волокна с защитным покрытием из ленты алюминиевой гофрированной фольги алюминиевой дублированной гофрированной алюминиевого листа, стали оцинкованной, кровельной, армопластмассовых материалов и стеклопластика рулонного;

в) конструкции теплоизоляционные из листов минераловатных вертикально-слоистых с защитным покрытием из фольги алюминиевой дублированной гофрированной и армопластмассовых материалов;

г) конструкции теплоизоляционные из изделий минераловатных с защитным покрытием из ленты алюминиевой дублированной гофрированной, алюминиевого листа, стали оцинкованной кровельной, армопластмассовых материалов и стеклопластика рулонного.

4.2.2 Теплоизоляционные конструкции из цилиндров и полуцилиндров на основе фенольных пенопластов с защитным покрытием из лакостеклоткани и других полимерных и дублирующих материалов

4.2.3 Изоляция фармобъемными и обжиговыми изделиями (пенопластовыми цилиндрами и полуцилиндрами из диаматовых, баканитовых, советлитовых, перлитовых плит, сегментов).

4.2.4 Изоляция техническими натами из стеклянного штапельного волокна в рукавах.

4.2.5 Рекомендации по применению оборудования.

В основу конструкции заложены следующие принципы:

а) использование тепла воды, протекающей в трубопроводе для выполнения тепловых потерь арматуры;

б) размещение затворов в потоке воды или настолько близко к потоку, что вода, находящаяся под затвором не замерзает;

в) автоматический слив воды, находящейся выше затвора (по движению воды), после каждого отключения арматуры;

г) сокращение поверхностей контакта частей арматуры с окружающим воздухом;

д) применение самозатягивающихся затворов.

Для обеспечения непрерывного движения воды в нештатных случаях предусматривается постоянный или периодический сброс воды. Ручной выпуск брезается у дна трубы сброса, причем ось шпинделя выпуска параллельна горизонтальной плоскости.

3 900.9-13.0-ПЗ

Лист
1 из 10

Формат А3

26.3.7

Для автоматической защиты водопровода от замерзания применяется устройство для автоматического выпуска воды, в основу работы которого положено свойство воды увеличиваться в объеме при замерзании и иметь наибольшую плотность при температуре $+4^{\circ}\text{C}$.

Для настройки устройства служит регулятор тепловых потерь, который навинчивается на верхнюю часть корпуса. Положение регулятора на корпусе выпуска устанавливается заданной критической температурой воды в трубопроводе. При возникновении вакуума в трубопроводе (во время выпуска воды) срабатывает аэрационный клапан, который может работать на автоматическом режиме и управляться вручную.

Действие аэрационного клапана основано на движении поплавка, находящегося во взвешенном состоянии и на автоматическом открытии клапана при возникновении вакуума в трубопроводе.

Для пожаротушения в условиях Запаларья рекомендуется применение пожарного гидранта для поверхностной сети, который устанавливается прямо на трубу сверху.

Для измерения давления внутри трубопровода разработана незамерзающая подставка для манометра, состоящая из стального корпуса, помещенного в трубопровод. Между корпусом и крышкой зажата эластичная диафрагма. В цилиндрическую часть крышки

входит плунжер с каналом для масла. Давление жидкости трубопровода передается посредством эластичной диафрагмы незамерзающей жидкости. Незамерзающая жидкость, залитая в цилиндрическую часть крышки, при нажатии плунжера выжимается по каналу в трубку манометра и создает давление, равное давлению внутри трубопровода.

В качестве запорной арматуры, способной работать при появлении льда на внутренних стенках труб и при минусовой температуре наружного воздуха, предлагается запорная кольцевая задвижка. Привод задвижки располагается внутри корпуса задвижки в специальной камере. Уплотнительные кольца задвижки заложены в металлическую обложку с отверстиями по окружности с боковых сторон, имеют с внутренней поверхности канавку и таким образом работают как два обратных клапана, подводящих к кольцу более высокое давление, которое имеется в задвижке.

V Рекомендации по производству работ и охране окружающей среды.

5.1 Устройство буропускных свай.

При буропускном способе погружения свай в вечноммерзлые грунты сваи погружаются в предварительно пробуренные скважины, диаметр

которых должен превышать [на 5 см и более (см. п. 2.1.2)] наибольший размер поперечного сечения сваи, с заполнением скважины грунтовым раствором.

Для заполнения пазух между стенками скважины и сваей следует применять песчано-глинистые, известково-песчаные, цементно-песчаные и песчаные растворы.

Заполнение пазух песчано-глинистым, известково-песчаным, цементно-песчаным раствором выполняется перед погружением сваи.

Заполнение песчаным раствором должно выполняться после погружения сваи с обязательным вибрированием. Состав раствора, его температура и качество подбираются и контролируются лабораторией.

Скважины должны быть очищены от воды, шлама, льда или снега. Перед погружением в скважины сваи следует очистить от льда, снега, комьев мерзлого грунта и подогреть до $T \geq 10^{\circ}C$.

Контроль качества работ должен осуществляться в соответствии с указаниями „Пособия по производству работ при устройстве оснований и фундаментов“ М. Стройиздат, 1986 г.

5.2 Защита окружающей среды.

При наземной прокладке трубопроводов для защиты окружающей среды необходимо:

- 1 - сооружать вдоль трассовые дороги преимущественно в холодный период года. При сооружении дорог в летний период отсыпку земляного полотна положено вести пионерным способом, не нарушая естественный покровно-растительный слой.
- 2 - запретить расчищать трассу при помощи бульдозера. Деревья и кустарники должны быть спилены под корень, а корневая система дерева оставлена в почве. Запретить вырубку леса вне трассы в районах лесотундры для использования его в качестве строительного материала, так как леса в этой зоне после вырубки не восстанавливаются.
- 3 - лес и другие виды растительности складировать в пределах расчищаемой территории на возвышенной местности, после их вырубки на полосе отвода, исключая попадания их в водоем.
- 4 - запретить сжигать неиспользуемую древесину. Древесина подлежит захоронению.
- 5 - запретить работы при строительстве всех объектов трубопровода, ведущих к образованию новых озер или осушению существующих,

Инв. №-подл. Подпись и дата. Взаим. №

3.900.9-13.0-ПЗ Лист 1.20

естественного дренажа территории строительства, гидравлических протоков или разрушению значительных участков рек. При устройстве отвалов грунта должна быть исключена возможность подпора талых или дренажных вод.

6.- засеять полосу строительства трубопроводов быстрорастущими травами, хорошо приживающимися в данных климатических условиях, в целях своевременного предупреждения эрозии почвы после окончания строительных работ.

7- при гидравлических испытаниях использованная вода должна сливаться в специальные обвалованные пруды-отстойники, устанавливаемые в пониженных местах рельефа, расположение которых устанавливается нерзлотным прогнозом.

8- надземные участки трубопровода являются препятствием на принятых путях миграции животных. В этом случае необходимо предусматривать проходы для животных. Конструкции и количество таких проходов выбираются с учетом вызываемых трубопроводом помех (звук, вибрация, запах) и особенностями поведения и образа жизни каждого вида животных, обитающих в данном районе.

3.900.9-13.0-ПЗ

Лист

1.21

Формат А3

2895/1

Таблицы для подбора опор

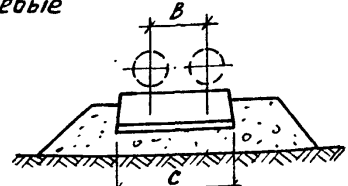
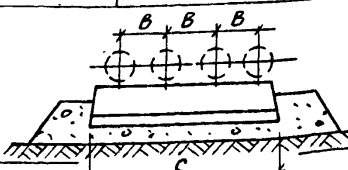
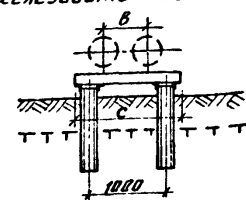
№ п.п.	Габаритная схема	Марка опоры	Основные размеры, мм			Расчетные нагрузки от одного пролета		Марка элемента			№ лист выпуска 1	
			A	B	C	вертикальные	осевые	Лежни	сваи	Траверсы		
1	2	3	4	5	6	7	8	9	10	11	12	
1	<p>I Опоры скользящие</p> <p>Лежневые</p> 	ОСБ2-159		600	1180	1,2	0,35	Ф16.12-4-1			3.900.9-В.1-02	
2		ОСБ2-219		650	1180	2,15	0,65	Ф18.12-1-1			-02	
3		ОСБ2-273		800	1180	2,9	0,9	Ф18.12-1-1			-02	
4		ОСБ2-325		800	1180	4,3	1,3	Ф18.24-1-2			-02	
5		ОСБ2-426		950	2380	7,3	2,2	Ф18.24-1-1			-02	
6		ОСБ2-478		1000	2380	8,9	2,7	Ф18.24-1-1			-02	
7		ОСБ2-530		1050	2380	10,7	3,2	Ф18.24-1-1			-02	
8			ОСБ4-159		600	2380	1,2	0,35	Ф16.24-4-1			-04
9			ОСБ4-219		650	2380	2,15	0,65	Ф18.24-1-1			-04
10			ОСБ4-273		800	2980	2,9	0,9	Ф18.30-1-1			-04
11			ОСБ4-325		800	2980	4,3	1,3	Ф18.30-1-1			-04
12			ОСБ4-426		950		7,3	2,2	Ф16.24-4-2 Ф18.24-1-2			-05
13			ОСБ4-478		1000		8,9	2,7	Ф16.24-4-3 Ф18.24-1-1			-05
14			ОСБ4-530		1050		10,7	3,2	Ф16.24-4-3 Ф18.24-1-1			-05
1	<p>Свайные железобетонные</p> 	ОССЖ2-159		600	1500	1,2	0,35		СВЖ-1	Т1	-09	
2		ОССЖ2-219		650	1500	2,15	0,65		СВЖ-2	Т3	-09	
3		ОССЖ2-273		800	1500	2,9	0,9		СВЖ-3	Т5	-09	
4		ОССЖ2-325		800	1500	4,3	1,3		СВЖ-4	Т7	-09	
5		ОССЖ2-426		950	1500	7,3	2,2		СВЖ-5	Т9	-09	
6		ОССЖ2-478		1000	1500	8,9	2,7		СВЖ-6	Т11	-09	
7		ОССЖ2-530		1050	1500	10,7	3,2		СВЖ-6	Т11	-09	

3.900.9-130-01

Таблицы для подбора опор.

Стдия	Лист	Листов
Р	1	3
Госстрой СССР ГПИ Ленинградский Вадоканалпроект		

Инв. № табл. Подпись и дата. Электрон. №

Заб. гр. Павляева Р.
Н. контр. Жуло Р.
Л. констр. Ханин Р.
Нач. отд. Градоуличева Р.
Г. И. П. Макаров М.

1	2	3	4	5	6	7	8	9	10	11	12
8		ОССЖ4 - 159	1000	600	2500	1,2	0,35		СВЖ2	Т13	3.900.9-13.1-12
9		ОССЖ4 - 219	1000	650	2500	2,15	0,65		СВЖ2	Т15	-12
10		ОССЖ4 - 273	1200	800	2900	2,9	0,9		СВЖ3	Т17	-12
11		ОССЖ4 - 325	1200	800	2900	4,3	1,3		СВЖ4	Т19	-12
12		ОССЖ4 - 426	1400	950	3300	7,3	2,2		СВЖ5	Т21	-12
13		ОССЖ4 - 478	1600	1000	3700	8,9	2,7		СВЖ6	Т23	-12
14		ОССЖ4 - 530	1600	1050	3700	10,7	3,2		СВЖ6	Т23	-12
1	Свайные металлические	ОССМ2 - 159		600	1450	1,2	0,35		СВМ1	Т2	-06
2		ОССМ2 - 219		650	1450	2,15	0,65		СВМ1	Т4	-06
3		ОССМ2 - 273		800	1450	2,9	0,9		СВМ1	Т6	-06
4		ОССМ2 - 325		800	1450	4,3	1,3		СВМ1	Т8	-06
5		ОССМ2 - 426		990	1510	7,3	2,2		СВМ2	Т10	-06
6		ОССМ2 - 478		1000	1510	8,9	2,7		СВМ2	Т12	-06
7		ОССМ2 - 530		1050	1510	10,7	3,2		СВМ2	Т12	-06
8			ОССМ4 - 159	1000	600	2450	1,2	0,35		СВМ1	Т14
9	ОССМ4 - 219		1000	650	2450	2,15	0,65		СВМ1	Т16	-13
10	ОССМ4 - 273		1200	800	2850	2,9	0,9		СВМ1	Т18	-13
11	ОССМ4 - 325		1200	800	2850	4,3	1,3		СВМ1	Т20	-13
12	ОССМ4 - 426		1400	950	3250	7,3	2,2		СВМ2	Т22	-13
13	ОССМ4 - 478		1600	1000	3650	8,9	2,7		СВМ2	Т24	-13
14	ОССМ4 - 530		1600	1050	3650	10,7	3,2		СВМ2	Т24	-13
	II Опоры неподвижные										
1		ОН2Б2 - 159		600	1180	1,2	0,35	Ф110.12-1-2			-03
2		ОН2Б2 - 219		650	1180	2,15	0,65	Ф110.12-1-3			-03
3		ОН2Б2 - 273		800	1180	2,9	0,9	Ф112.12-1-1			-03
4		ОН2Б2 - 325		800	1180	4,3	1,3	Ф112.24-1-2			-03
5		ОН2Б2 - 426		950	2380	7,3	2,2	Ф114.24-1-2			-03
6		ОН2Б2 - 478		1000	2380	8,9	2,7	Ф116.24-1-1			-03
7		ОН2Б2 - 530		1050	2380	10,7	3,2	Ф120.24-1-1			-03

Шиф. № подл. Подпись и дата. Ф.И.О. инж. М.

3900.9-130-01 Лист 2

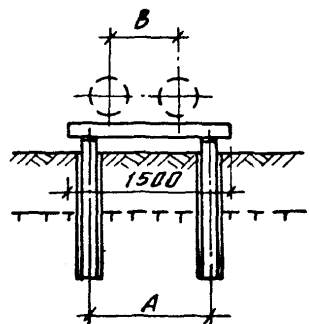
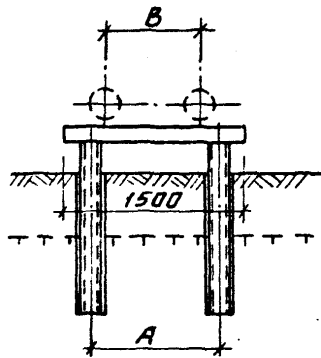
1	2	3	4	5	6	7	8	9	10	11	12
1	<p>Свайные железобетонные</p> 	ОН1СЖ2-159	1000	600		1,2	2,1		СВЖ7	Т31	3.900.9-13.1-10
2		ОН1СЖ2-219	1200	650		2,15	3,1		СВЖ7	Т32	-10
3		ОН1СЖ2-273	1200	800		2,9	3,5		СВЖ7	Т33	-10
4		ОН1СЖ2-325	1400	800		4,3	4,8		СВЖ8	Т34	-10
5		ОН1СЖ2-426	1800	950		7,3	9,1		СВЖ8	Т35	-10
6		ОН1СЖ2-478	2000	1000		8,9	10,5		СВЖ9	Т36	-10
7		ОН1СЖ2-530	2000	1050		10,7	13,4		СВЖ9	Т36	-10
8		ОН2СЖ2-159	1000	600		1,2	0,6		СВЖ7	Т31	-10
9		ОН2СЖ2-219	1200	650		2,15	0,9		СВЖ7	Т32	-10
10		ОН2СЖ2-273	1200	800		2,9	1,1		СВЖ7	Т33	-10
11		ОН2СЖ2-325	1400	800		4,3	1,4		СВЖ8	Т34	-10
12		ОН2СЖ2-426	1800	950		7,3	2,7		СВЖ8	Т35	-10
13		ОН2СЖ2-478	2000	1000		8,9	3,2		СВЖ9	Т36	-10
14		ОН2СЖ2-530	2000	1050		10,7	4,0		СВЖ9	Т36	-10
1	<p>Свайные металлические</p> 	ОН1СМ2-159	1000	600		1,2	2,1		СВМ2	Т25	3.900.9-13.1-01
2		ОН1СМ2-219	1200	650		2,15	3,1		СВМ2	Т26	-01
3		ОН1СМ2-273	1200	800		2,9	3,5		СВМ2	Т27	-01
4		ОН1СМ2-325	1400	800		4,3	4,8		СВМ2	Т28	-01
5		ОН1СМ2-426	1800	950		7,3	9,1		СВМ3	Т29	-01
6		ОН1СМ2-478	2000	1000		8,9	10,5		СВМ3	Т30	-01
7		ОН1СМ2-530	2000	1050		10,7	13,4		СВМ3	Т30	-01
8		ОН2СМ2-159	1000	600		1,2	0,6		СВМ2	Т25	-01
9		ОН2СМ2-219	1200	650		2,15	0,9		СВМ2	Т26	-01
10		ОН2СМ2-273	1200	800		2,9	1,1		СВМ2	Т27	-01
11		ОН2СМ2-325	1400	800		4,3	1,4		СВМ2	Т28	-01
12		ОН2СМ2-426	1800	950		7,3	2,7		СВМ3	Т29	-01
13		ОН2СМ2-478	2000	1000		8,9	3,2		СВМ3	Т30	-01
14		ОН2СМ2-530	2000	1050		10,7	4,0		СВМ3	Т30	-01

У-об. № 100/01 Подпись и дата. С.кар. инв. №

3 900.9-13.0-01 Лист 3

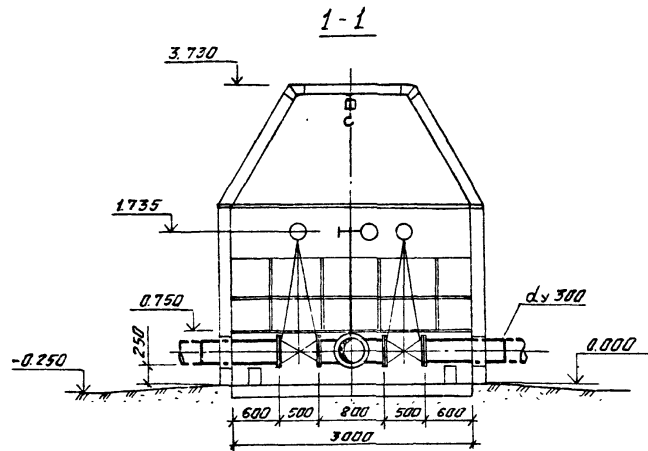

Камера переключений



Таблица размеров

Условный диаметр d_y	Схема камеры	Привязка трубопроводов		Размеры камер			Расстояние от низа трубы до днища камеры h
		a	b	A	B	H	
150		500	1500	3000	3000	2830	250
200		400	1700	3000	3000	2830	250
250		400	1800	3000	3000	3730	250
300		1200	3200	6000	3000	3730	250
400		1200	3300	6000	3000	3730	250
450		—	—	—	—	—	—
500	1200	3400	6000	3000	3730	300	

1. Технологическая схема переключения и размеры обусловлены конструкцией блок-боксов серии Б72Р (ВНИПКБС).
2. Размещение электрических шкафов теплослутника или греющего кабеля на чертеже условно не показано, так как решается в каждом конкретном случае индивидуально.
4. На данном листе показан пример монтажа технологического оборудования только для вводов $d_y 300$.
5. Высота площадок обслуживания в камере решается конкретно для каждого диаметра.
6. Из-за недостаточной высоты данного блок-бокса задвижки $d_y 500$ с электроприводом не устанавливаются.

3.900.9-13.0

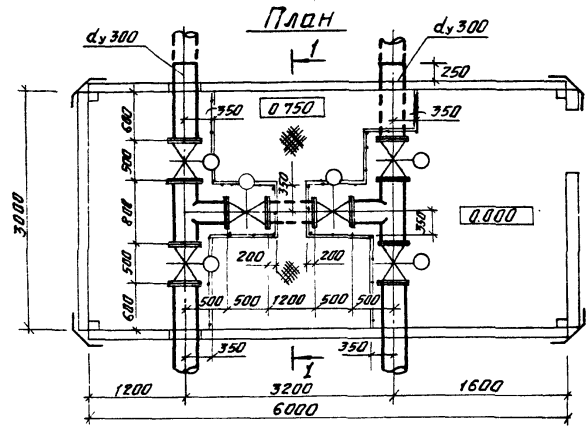
Проверил	Вышенков	<i>[Signature]</i>	Пример компоновки технологического оборудования камеры переключения.	Стадия	Лист	Листов
Инж. З.к.	Еремеев	<i>[Signature]</i>		Р	2	1
Инж. пр.	Макараб	<i>[Signature]</i>		Госстрой СССР		
Нач. отд.	Войтовичева	<i>[Signature]</i>		ГПИ Ленинградский водоканалпроект		
Н.контр.	Вышенков	<i>[Signature]</i>				

Лист № 1 из 1. Подпись и дата. Формат А3

Схема расположения
стоек ограждения

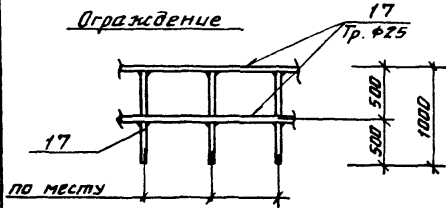
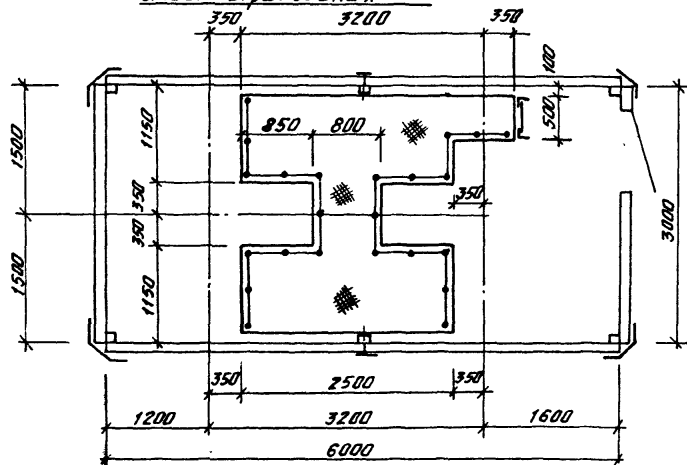

Стремянка

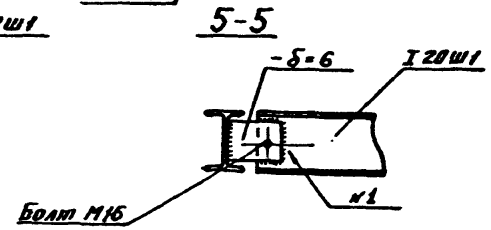
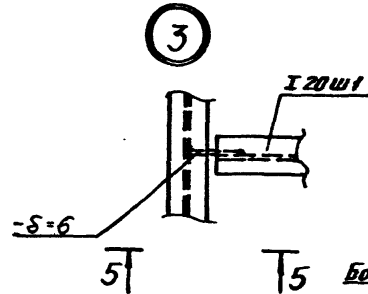
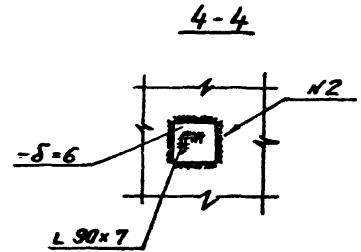
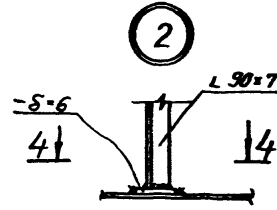
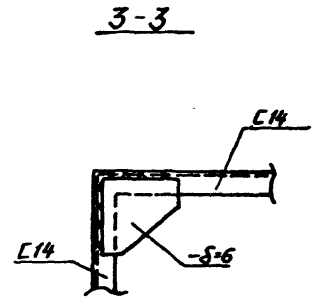
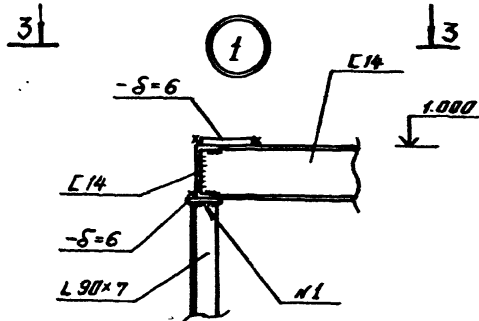
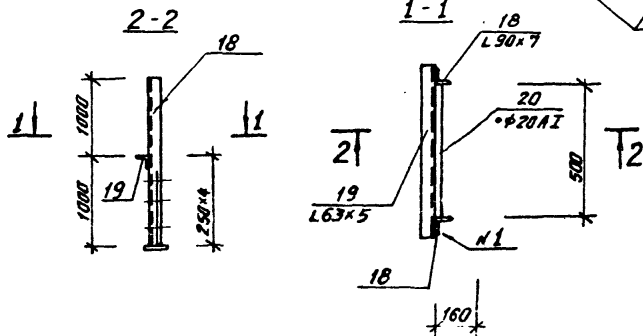

Шиф. № прог. / Подпись и дата / Вост. инв. №

3.900.9-13.0

2596/1
04-13

Спецификация к камере переключений

Марка ЛЭЗ	Обозначение	Наименование	Кол	Масса ед., кг	Приме- чание
1	672.1Н.04.00.000-01	Обнабание	1	1960	
2	672.1Н.08.000	Каркас	1	550	
3	672.1П.01.00.00.000-01	Панель ПСМА.01.20	5	155	
4	672.1П.04.00.00.000-01	Панель ПСМА.03.10	1	166	
5	672.1П.06.00.000-01	Панель ПСМА.06.10	2	50	
6	672.1П.07.00.000-01	Панель ППМА.06.21	4	52	
7	672.1П.08.00.000-01	Панель ППМА.06.20	2	58	
8	672.I.01.000-04	Установка ограждаю- щих конструкций Комплект монтаж- ных частей	1	211	
9	672.II.01.000-03	Установка ограждаю- щих конструкций Комплект монтажных частей	1	103	
10	1TK2.00.010-43	Узел каркаса трубопро- вода в панели	4	5,71	
11	672Б 29.000	Установка тали	1	230	
Балки					
12		Швеллер 20 ГОСТ 8240-72* 09Г2-12 ГОСТ 19281-73	12м	220,8	
13		Двутавр 20Ш1 ГОСТ 26020-83 п.м. 09Г2-12 ГОСТ 19281-73	16,5	29,1	
14		Двутавр 20Ш1 ГОСТ 26020-73* п.650 09Г2-12 ГОСТ 19281-73	1	18,9	
15		Швеллер 14 ГОСТ 8240-72* п.м. 09Г2-12 ГОСТ 19281-73	24,5	12,3	
Стальки					
16		Уголок 90x7 ГОСТ 8509-86 ВсГЭп5 ГОСТ 535-88	7,3м	1п.м 9,64	

Марка, поз.	Обозначение	Наименование	Кол	Масса ед., кг	Приме- чание
Ограждение					
17		Труба Ø25 ГОСТ 3262-75* ВсГЭп5 ГОСТ 535-88	п.м 9,32	1п.м 2,99	
Стремянка					
18		Уголок 90x7 ГОСТ 8509-86 ВсГЭп5 ГОСТ 535-88	2	19,3	ℓ=2000
19		Уголок 63x5 ГОСТ 8509-86 ВсГЭп5 ГОСТ 535-88	1	3,3	ℓ=680
20		Крыж 20 ГОСТ 2590-71* ВсГЭп5 ГОСТ 535-88	3	1,3	ℓ=500
Настил					
21		Лист рифл ГОСТ 8568-77* 5-4 4x40 ГОСТ 103-76*	61м ²	1п.* 33,4	
22		Палоса ВсГЭп5 ГОСТ 535-88	13,5	1п.м 1,26	
Откры под трубопровода					
23		Двутавр 14 ГОСТ 8239-72* ВсГЭп5 ГОСТ 535-88	5	4,8	ℓ=350
24		Палоса 10x150 ГОСТ 103-76* ВсГЭп5 ГОСТ 535-88	5	1,8	ℓ=150
25		Палоса 6x133 ГОСТ 103-76* ВсГЭп5 ГОСТ 535-88	10	0,92	ℓ=146
				Масса общая	5641,9

3.900.9-130

Лист
3.4

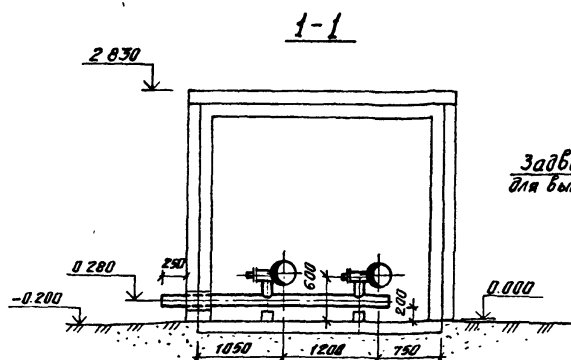

Камера опорожнения
План

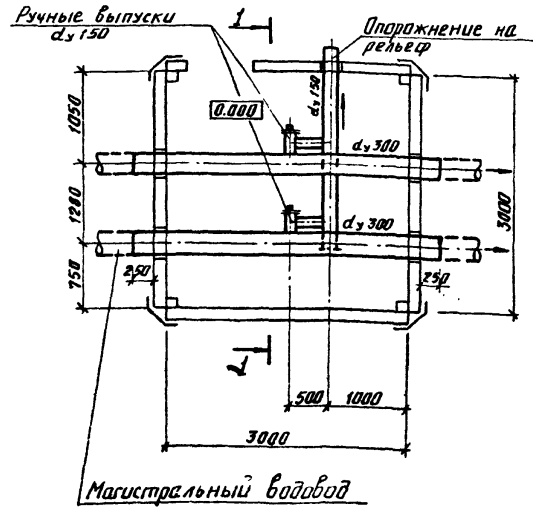

Магистральный байпас

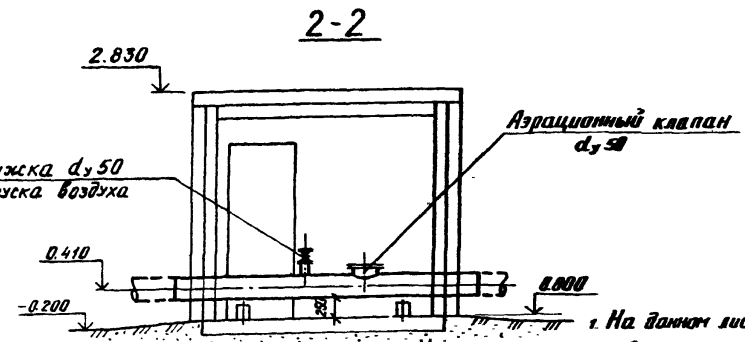

Камера выпуска воздуха
План

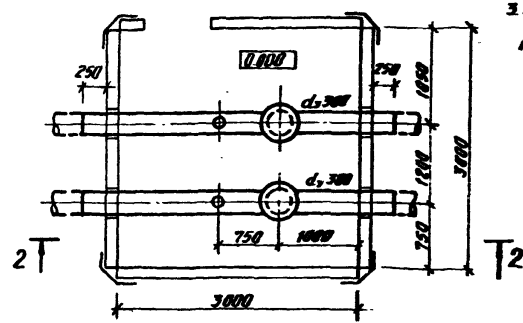

1. На данном листе показан пример компоновки технологического оборудования камер опорожнения и выпуска воздуха для байпасов $d_{\text{у}} 300$.
2. Размещение теплозащитника или греющего кабеля усложнено не показано.
3. Расстояние от низа байпасов до дна камеры см. таблицу на листе 1.

3.900.9-130		
Проверка вышеназв. Инж. Исаев	Эрмеев	7.2
Сд. инж. др. Макаров	Исаев	11.10.72
Инж. в.т.р. Гурьевич	Исаев	12.10.72
Инж.инсп. Вышеннов	Исаев	12.10.72
Примеры компоновки технологического оборудования камер опорожнения и выпуска воздуха.		Статус Лист Листов Р 4 1 Госстрой СССР ГПИ Ленинградский Бабарманпроект

Лист № табл. Подпись и дата. Визит инж. №

Спецификация к камере выпуска воздуха

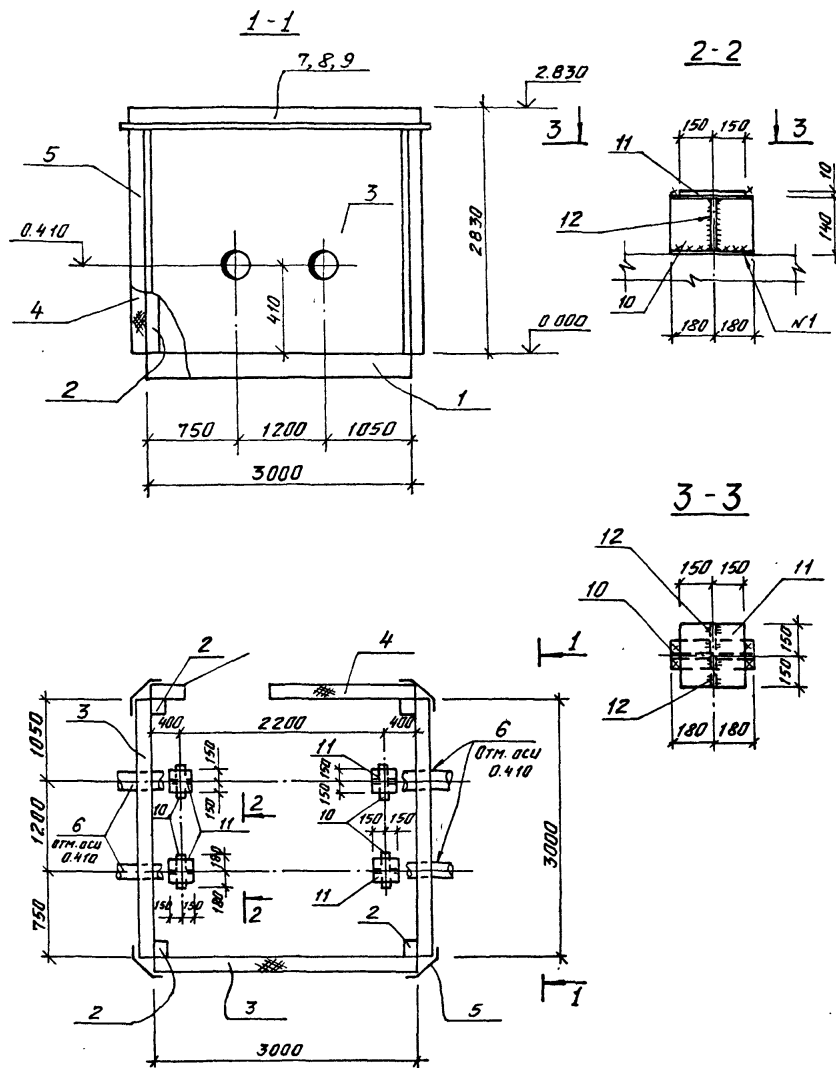

Марка, поз.	Обозначение	Наименование	Кол.	Масса ед., кг	Примечание
1	672.1Н.04.00.000	Основание	1	1065	
2	672.1Н.05.00.000	Каркас	1	240	
3	672.1П.01.00.00.000-01	Панель ПСМА.01.20	3	155	
4	672.1П.04.00.00.000-01	Панель ПСМА.03.10	1	166	
5	672.1.01.000	Установка ограждающих конструкций	1	153	
		Комплект монтажных частей			
6	1TK.2.00.010-45	Узел прохода трубопровода в панели	4	5,91	
		Установка панели покрытия	1	0,35	
7	672.1К.15.000-03	Установка панели покрытия	1	0,35	
8	672.1К.08.000	Установка кровли	1	75	
9	672.1К.11.000-03	Панель покрытия ппс.04.04	1	448	
		Планы под трубопроводы			
10		Двутавр $\frac{14}{\text{ГСТ 8234-72}}$	4	5,0	с-360
		$\frac{08ГС-15}{\text{ГСТ 19261-73}}$			
11		-300*10 ГСТ 19903-74	4	7,1	ВГЗк15-2
12		-146*6 ГСТ 103-76*	8	0,92	ВГЗк15-2
		Масса общая		2630,95	

Таблица сварных швов

№ шва	Условное обозначение шва
1	ГОСТ 5264-80-Т3-А6

3.900.9-13.0		Пример строительного решения камеры выпуска воздуха.		Стр. 5	Лист 1	Листов 1
Проверил	Побалнева	Инж. И.к	Морозова	Госстрой СССР		
Зав. гр.	Побалнева	Инж. И.к		ГПИ Ленинградский		
Н.контр.	Жило	Инж. И.к		Водоканалпроект		
И.контр.	Ханин	Инж. И.к				
Нач. отд.	Григорьевна	Инж. И.к				
И.инж.пр.	Макараб	с.т.				

Альбом III

Инв. № подл. Подпись и дата. Взам. инв. №

