

Типовые конструкции, изделия и узлы зданий и сооружений

СЕРИЯ 3.503.1 - 67

**НИЗОВЫЕ И ВЕРХОВЫЕ ПОДПОРНЫЕ СТЕНЫ  
ИЗ СБОРНОГО И МОНОЛИТНОГО БЕТОНА И ЖЕЛЕЗОБЕТОНА  
НА АВТОМОБИЛЬНЫХ ДОРОГАХ**

**ВЫПУСК 0  
МАТЕРИАЛЫ ДЛЯ ПРОЕКТИРОВАНИЯ**

Типовые конструкции, изделия и узлы зданий и сооружений

СЕРИЯ 3.503.1 - 67

**НИЗОВЫЕ И ВЕРХОВЫЕ ПОДПОРНЫЕ СТЕНЫ  
ИЗ СБОРНОГО И МОНОЛИТНОГО БЕТОНА И ЖЕЛЕЗОБЕТОНА  
НА АВТОМОБИЛЬНЫХ ДОРОГАХ**

**ВЫПУСК 0  
МАТЕРИАЛЫ ДЛЯ ПРОЕКТИРОВАНИЯ**

РАЗРАБОТАНЫ

ТБИЛГИПРОАВТОДОТРАНСОМ

МИНТРАНССТРОЯ

ДИРЕКТОР ИНСТИТУТА  Ю. Н. МОДЕБАДЗЕ

ГЛАВНЫЙ ИНЖЕНЕР ПРОЕКТА  Ю. Р. ФИЛИПОВ

УТВЕРЖДЕНЫ ПРИКАЗОМ

МИНТРАНССТРОЯ № АВ-218

ОТ 13.03.87

И ВВЕДЕНЫ В ДЕЙСТВИЕ

С 01.05.87

Обозначение	Наименование	Стр	Обозначение	Наименование	Стр
3.503.1-67.0-0000 пз	Пояснительная записка	4	3.503.1-67.0-2000	Конструкция сборных бетонных	
3.503.1-67.0-0100	Схемы конструктивных типов	11	3.503.1-67.0-2100	подпорных стен II типа (с проемами)	29
3.503.1-67.0-0200	Основные показатели по низовым	12		Таблица для подбора марок секций	
3.503.1-67.0-0300	подпорным стенам	13	3.503.1-67.0-2200	сборных бетонных подпорных стен	30
3.503.1-67.0-0400	Основные показатели по верховым	13		II типа	
	подпорным стенам	13	3.503.1-67.0-2300	Компоновка сечений и расход	
3.503.1-67.0-1000	Таблица расхода монтажных	15		материалов на секцию низовых	31
	элементов на секцию сборных	15	3.503.1-67.0-2300	сборных подпорных стен II типа	
	подпорных стен	15		Компоновка сечений и расход	
3.503.1-67.0-1000	Конструкция сборных бетонных	16	3.503.1-67.0-2400	материалов на секцию верховых	33
	подпорных стен I типа (с кон-	16		сборных подпорных стен II типа	
	солями)	16	3.503.1-67.0-2400	Типы рядов блоков для сборных	
3.503.1-67.0-1100	Таблица для подбора марок сек-	17		бетонных подпорных стен II типа	35
	ций сборных бетонных подпор-	17	3.503.1-67.0-2500	(с проемами)	
	ных стен I типа	17		Расход основных материалов на	
3.503.1-67.0-1200	Компоновка сечений и расход	18		секцию (10 п.м) верховых сборных	37
	материалов на секцию низовых	18	3.503.1-67.0-3000	бетонных подпорных стен II типа	
	сборных подпорных стен I типа	18		Конструкция сборных железо-	
3.503.1-67.0-1300	Компоновка сечений и расход	20	3.503.1-67.0-3100	бетонных подпорных стен III типа	38
	материалов на секцию верховых	20		(рядовые)	
	сборных подпорных стен I типа	20		Расход монтажных элементов	
3.503.1-67.0-1400	Типы рядов блоков для сборных	22	3.503.1-67.0-3200	и основные параметры подпор-	39
	бетонных подпорных стен I типа	22		ных стен III типа	
	(с консолями)	22		Расход основных материалов	
3.503.1-67.0-1500	Расход основных материалов на	27		на секцию (10 п.м) подпорных	40
	секцию (10 п.м) низовых сборных	27		стен III типа	
	бетонных подпорных стен I и II	27			
	типа	27			
3.503.1-67.0-1600	Расход основных материалов на	28			
	секцию (10 п.м) верховых сборных	28			
	бетонных подпорных стен I типа.	28			

Цифр в подл. Платится в рублях

Взыскивается

и дата

Взыскивается

3.503.1-67.0-0000		
Нач. отд.	Филиппов	Кол.
Н. контр.	Покорев	Кол.
	Филиппов	Кол.
Ст. инж.	Конашвили	Кол.
Инженер	Хачапуридзе	Кол.
Содержание		
Страниц	Лист	Листов
Р	1	2
ТБМГИПРОАВТОДОРТРАНС		

Обозначение	Наименование	Стр
3.503.1-67.0-4000	Конструкция сборных железобетонных подпорных стен IV типа (пустотелые)	41
3.503.1-67.0-4100	Таблица для подбора марок секций и основные параметры подпорных стен IV типа	42
3.503.1-67.0-4200	Компановка сечений и расход материалов на секцию подпорных стен IV типа	43
3.503.1-67.0-4300	Расход основных материалов на секцию (10 п. м) подпорных стен IV типа	45
3.503.1-67.0-5000	Конструкция сборных железобетонных подпорных стен V типа (кантфорсные)	46
3.503.1-67.0-5100	Конструкция монтажных узлов подпорных стен V типа	47
3.503.1-67.0-5200	Монтажные узлы подпорных стен V типа. Узел А	47
3.503.1-67.0-5300	Монтажные узлы подпорных стен V типа. Узел В	48
3.503.1-67.0-5400	Типы сечений сборных подпорных стен с кантфорсами V типа	49
3.503.1-67.0-5500	Таблица для подбора марок секций и основные параметры подпорных стен V типа	51
3.503.1-67.0-5600	Расход основных материалов на секцию (12 п. м) подпорных стен V типа	52
3.503.1-67.0-6000	Конструкция монолитных бетонных подпорных стен VI и VII типов	53
3.503.1-67.0-6100	Размеры сечений и расход основных материалов на секцию (10 п. м) низовых подпорных стен VI типа	54
3.503.1-67.0-6200	Размеры сечений и расход основных	

Обозначение	Наименование	Стр
3.503.1-67.0-6300	материалов на секцию (10 п. м) верховых подпорных стен VI типа	55
3.503.1-67.0-6400	Армирование монолитных бетонных стен VI типа	57
3.503.1-67.0-6500	Сетка 1 для армирования подпорных стен VI типа	58
3.503.1-67.0-6600	Сетка 2 для армирования подпорных стен VI типа	59
3.503.1-67.0-6700	Сетка 3 для армирования подпорных стен VI типа	59
3.503.1-67.0-7000	Таблица для подбора марок секций в подпорных стенах VI типа	61
3.503.1-67.0-7000	Размеры сечений и расход бетона на секцию (10 п. м) низовых подпорных стен VII типа	62
3.503.1-67.0-7100	Размеры сечений и расход бетона на секцию (10 п. м) верховых подпорных стен VII типа	63
3.503.1-67.0-8000	Методика расчета подпорных стен	65
3.503.1-67.0-8100	Расчетные данные для низовых подпорных стен I и VII типа	68
3.503.1-67.0-8200	Расчетные данные для верховых подпорных стен I и VII типа	69
3.503.1-67.0-8300	Расчетные данные для низовых подпорных стен II и VI типа	71
3.503.1-67.0-8400	Расчетные данные для верховых подпорных стен II и VI типа	72
3.503.1-67.0-8500	Расчетные данные для низовых подпорных стен III и IV типа	74
3.503.1-67.0-8600	Расчетные данные для верховых подпорных стен III и IV типа	75
3.503.1-67.0-8700	Расчетные данные для низовых подпорных стен V типа	77
3.503.1-67.0-8800	Расчетные данные для верховых подпорных стен V типа	78-79

3.503.1-67.0-0000

Лист

2



### 1. СОСТАВ СЕРИИ

Типовые конструкции низовых и верховых подпорных стен из сборного и монолитного бетона и железобетона на автомобильных дорогах разработаны по плану типового проектирования взамен типовых конструкций серии 3.503-22 в соответствии с заданием Главтранспроекта Минтрансстроя СССР.

Настоящая серия состоит из двух выпусков:

Выпуск 0 - Материалы для проектирования,

Выпуск I - Изделия заводского изготовления. Рабочие чертежи.

### 2. НАЗНАЧЕНИЕ И ОБЛАСТЬ ПРИМЕНЕНИЯ

Разработанные типовые конструкции подпорных стен предназначены для применения при строительстве автомобильных дорог общей сети СССР в районах с сейсмичностью до 9 баллов включительно при расчетной температуре воздуха до минус 40°C.

Полная высота стен принята от 3,0 до 9,0 м с интервалом через 2,0 м.

Углы внутреннего трения грунта засыпки 30,35 и 40 градусов при плотности грунта 1,8 т/м3.

Для каждого угла внутреннего трения рассмотрено основание с условным сопротивлением осевому сжатию  $R_0 = 0,2$  и  $0,4$  МПа (2,0 и 4,0 кгс/см2) II категории по сейсмическим свойствам.

Расчетная сейсмичность сооружений охватывает интервал от 6 до 9 баллов по I2-ти балльной шкале.

Разработанные типовые конструкции не распространяются на стены специального назначения: противооползневые, противообвальные, морские и волноотбойные, речные берегоукрепительные, а также все типы стен, сооружаемые в районах вечной мерзлоты.

### 3. МАТЕРИАЛЫ

Для разработанных типовых конструкций подпорных стен следует применять конструкционный тяжелый бетон классов по прочности на сжатие:

B30 - для сборных железобетонных конструкций и узлов их омоноличивания,

B20 - для сборных бетонных блоков, узлов их омоноличивания и монолитных бетонных стен.

Применяемый бетон должен соответствовать ГОСТ 25192-82.

Марку бетона по морозостойкости F в зависимости от климатических условий зоны строительства и вида конструкций следует

принимать по СНиП 2.05.03-84.

При наличии агрессивных грунтовых вод применяемый бетон должен также обеспечивать требования СНиП 2.03.11-85.

Для сборных подпорных стен надлежит применять цементный раствор М 100.

В конструкциях подпорных стен применяется ненапрягаемая арматурная сталь следующих классов:

- рабочая арматура - стержневая горячекатанная периодического профиля диаметром от 8 до 25 мм сталь класса А-III марок 25Г2С или 35ГС,

- монтажная и распределительная арматура - стержневая горячекатанная гладкая сталь класса А-I диаметром от 6 до 14 мм марки ВСтЗсп2.

Оба класса применяемой стали должны соответствовать требованиям ГОСТ 5781-82\*.

Для монолитных массивных подпорных стен допускается применение бутобетонной кладки с содержанием буттового камня, обладающего прочностью не ниже полуторной марки бетона, до 20% от полного объема.

Морозостойкость буттового камня должна быть не ниже морозостойкости бетона конструкции.

Для устройства дренажных выпусков в теле бетонных (бутобетонных) подпорных стен рекомендуется применять асбестоцементные или пластмассовые трубы внутренним диаметром не менее 150 мм.

### 4. ОСНОВНЫЕ ПОЛОЖЕНИЯ

Настоящие типовые конструкции разработаны в соответствии с "Техническими указаниями по проектированию подпорных стен для транспортного строительства" (ВСН 167-70 МТС) с учетом требований СНиП 2.05.03-84 и СНиП П-7-81.

Для низовых подпорных стен принята временная вертикальная колёсная нагрузка НК - 80.

ИНВ. № подл. | Подпись и дата | Взамен Инв. №

				3.503.1 - 67.0 - 0000 ПЗ			
Нач. отд.	Филиппов	Ст.		Пояснительная записка	Студия	Лист	Листов
Н. контр.	Токарева	Моканов			Р	1	7
ГИП	Филиппов	Ст.			ТБИЛГИПРОАВТОДОРТРАНС		
Ст. инж.	Конашвили	Инженер					
Инженер	Хачапуридзе						

Запроектированные сооружения возводятся на естественных устойчивых грунтовых основаниях для поддержания откосов насыпей (низовые стены) и выемок (верховые стены) автомобильных дорог.

Низовые подпорные стены приняты расположенными непосредственно у бровки земляного полотна (точка А), а верховые — за водоотводным кюветом (точка С).



Таблица I

Ф, град	Предельный откос I:m при расчетной сейсмичности	
	8 баллов	9 баллов
30	I:2	I:2,25
35	I:1,5	I:1,75
40	I:1,25	I:1,5

Обратная засыпка за верховыми стенами выполняется с откосом I:m и устройством бермы по верху стены до подножия откоса (точка В), совпадающего с фиктивной задней гранью стены.

Предельная крутизна откоса обратной засыпки верховых подпорных стен принята согласно таблице I.

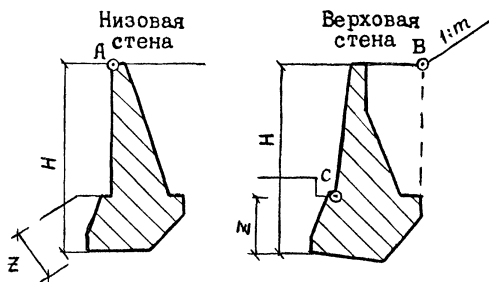
Минимальная глубина заложения подошвы фундамента подпорной стены Z принята равной 1,0 м.

Подвижные временные нагрузки могут занимать любое положение на проезжей части дороги, в том числе и в непосредственной близости к конструкциям подпорной стены.

С целью повышения устойчивости подпорных стен против скольжения использован прием наклона подошвы в сторону косогора.

Для повышения коэффициента трения фундамента стен по грунту основания предусмотрено устройство подушки из трамбованного щебня или гравия.

Во всех типах запроектированных подпорных стен предусмотрено применение специальных конструктивных мероприятий, повышающих сейсмостойкость сооружений.

В соответствии с рекомендациями ВСН 167-70 и с учетом требований СНиП П-7-81 в состав типового проекта включены семь конструктивных типов подпорных стен, описанных в таблице 2.

Таблица 2

Вид конструкции	Материал	Тип конструкции	Краткая характеристика	Рекомендуемые условия применения
Сборные	Бетон	I	сплошные	Массовое строительство с высокой скоростью монтажа при массе блоков до 4,0 т
		II	с проемами	То же, что и для I типа с сокращением объема кладки и количества типов блоков
	Железобетон	III	ряжевые	Массовое строительство с высокой скоростью монтажа при отсутствии мокрых процессов и массе блоков до 0,4 т
		IV	пустотелые	Массовое строительство с высокой скоростью монтажа при массе монтажных элементов до 5,0 т
		V	контрфорсные	То же, что и для IV типа при массе монтажных элементов до 11,0 т
Монолитные	Бетон	VI	облегченные	Малый объем строительства с сокращением объема кладки
	Бетон (бутобетон)	VII	массивные	Малый объем строительства без применения арматуры

## 5. ОСОБЕННОСТИ КОНСТРУКЦИИ

Схемы разработанных конструктивных типов подпорных стен настоящей серии приведены на стр. II.

5.1. Сборные бетонные подпорные стены разработаны в двух вариантах:

- сплошного сечения с применением консольных блоков (I тип),
- с проемами в теле стены и применением только прямоугольных блоков (II тип).

Для обоих типов стен предусмотрены однотипные блоки восьми марок массой от I до 4 т. Все блоки имеют одинаковую ширину и высоту равные I м, пазы по боковым граням и выступающие над

3.503.1-67.0-0000ПЗ

Лист  
2

поверхностью блоков строповочные петли, размещенные в определенном порядке.

Для стен I типа используются шесть марок блоков, а для стен II типа - четыре.

Блоки устанавливаются на слой свежесушеного цементного раствора толщиной 10 мм и монолитизируются путем бетонирования вертикальных шпонок, образованных пазами на боковых гранях смежных блоков.

С целью повышения сейсмостойкости конструкции бетонные шпонки армируются строповочными петлями, входящими в швы между блоками.

Конструкция сборных бетонных подпорных стен I типа приведена на стр. 16.

Последовательность блоков, расположенных на одном уровне вдоль стены образует ряд. Различают ряды с нормальной и смещенной на 0,5 м раскладкой блоков вдоль ряда.

Стена комплектуется из последовательно чередующихся рядов с нормальной и смещенной раскладкой блоков, причем строповочные петли нижнего ряда входят в швы между блоками верхнего ряда.

Блоки раскладываются по рядам без разрывов, а шпонки бетонуются на полную высоту.

При необходимости устройства дренажных выпусков в соответствующем ряду через один блок устраивается монолитная вставка с размещением в ней дренажных труб.

5.2. Конструкция сборных бетонных подпорных стен II типа (с проёмами) приведена на стр. 29.

Проёмы в теле стены образуются путем соответствующей расстановки блоков по рядам. Аналогично I типу стен различают ряды с нормальной и смещенной раскладкой.

Блоки ряда с нормальной раскладкой перекрывают проёмы в ряду со смещенной раскладкой и наоборот.

Проёмы между блоками бетонуются на высоту 0,15 м, в результате чего образуется бетонная шпонка, армированная строповочными петлями.

Продольный дренаж за стенами рассматриваемого типа не устраивается.

В основании стен I и II типов необходимо устройство подушки из трамбованного щебня или гравия толщиной 200 мм.

Исключение составляют основания из гравийных или галечниковых грунтов, для которых устройство подушки не предусматривается.

Непосредственно перед раскладкой нижнего ряда блоков по поверхности подушки укладывается выравнивающий слой цементного

раствора толщиной 20 мм.

5.3. Сборные железобетонные подпорные стены представлены в трёх вариантах:

- рядевые из плоских фасонных плит (Ш тип),
- пустотелые из коробчатых блоков и плоских плит с выступами (IV тип),
- уголковые с контрфорсами из вертикальных блоков таврового сечения и горизонтальных плоских плит (У тип).

Конструкция рядевых подпорных стен приведена на стр. 38.

Стена комплектуется из элементов 4-х типов:

- продольных блоков одной марки,
- нижних блоков одной марки,
- поперечных элементов восьми марок длиной от 2 до 5,5 м,
- прокладных блоков одной марки.

С целью повышения сейсмостойкости конструкции в блоках предусмотрено устройство пазов с двойными упорами.

Каждый верхний ряд блоков укладывается в пазы нижнего ряда насухо.

Продольные блоки в передней стенке сооружения укладываются без разрыва, а в задней стенке - с разрывом в шахматном порядке.

Нижние блоки укладываются вдоль сооружения в шахматном порядке под передней и задней стенками.

Поперечные элементы устанавливаются вдоль стены с шагом 2 м и связывают переднюю и заднюю стенки между собой.

Для концевых участков стены предусмотрен прокладной блок, компенсирующий отсутствующие смежные элементы.

5.4. Конструкция пустотелой подпорной стены из коробчатых блоков приведена на стр. 41.

Стена комплектуется из коробчатых блоков пяти марок размером от 2,0 до 6,0 м.

Блоки укладываются друг на друга в шахматном порядке на слой цементного раствора толщиной 10 мм с совмещением поперечных стенок.

В основании стены под передними стенками нижнего ряда блоков и в проёмах передней стенки сооружения устанавливаются закладные плиты.

Боковые выступы плит входят в соответствующие пазы коробчатых блоков.

Вид и проём / Видность и дата / Взаимн. см. н.

3.503.1-67.0-0000ПЗ Лист 3

С целью повышения сейсмостойкости сооружения, коробчатые блоки снабжены уступами в боковых стенках, воспринимающими горизонтальные усилия от возможных нагрузок.

5.5. Конструкция уголковых подпорных стен с контрфорсами приведена на стр. 46.

Стены монтируются из блоков двух типов:

- вертикальных ребристых блоков таврового сечения восьми марок;

- горизонтальных плоских фундаментных плит четырех марок.

Вертикальные блоки устанавливаются на плиты, уложенные в основании стены, и омоноличиваются поверху путем устройства сплошного железобетонного пояса в пределах секции.

На горизонтальные выступы вертикальных блоков укладываются плиты тех же марок, что и плиты в основании, и омоноличиваются между собой.

Сейсмостойкость рассматриваемой конструкции обеспечивается железобетонными поясами в уровне верха стены и сборно-моноклитного пояса, выполненного из сборных плит, укладываемых на выступах с омоноличиванием стыков.

В основании стены устраивается подушка из щебня с выравнивающим слоем цементного раствора, аналогично стенам I и II типов.

Продольный дренаж за сборными железобетонными стенами не устраивается.

Стены III и IV типа, кроме того, выполняются без деформационных швов.

5.6. Монолитные подпорные стены разработаны в двух вариантах:

- с облегченным телом (УI тип) и

- массивные (УII тип).

Их конструкция приведена на стр. 53.

Уменьшение объема кладки тела стены УI типа достигается путем установки в растянутой зоне арматурных сеток, являющихся одновременно антисейсмическими элементами.

5.7. Сейсмостойкость массивных подпорных стен УII типа обеспечивается их монолитностью, соответствующими размерами сечений и усилением швов бетонирования постановкой по периметру сечений

вертикальных и косых коротышей, работающих на растяжение и сдвиг.

При соблюдении требований п.3 настоящей пояснительной записки, допускается стены УII типа выполнять из бутобетона.

В основании монолитных подпорных стен (за исключением оснований из гравийных или галечниковых грунтов) устраивается подушка из трамбованного щебня толщиной не менее 200 мм.

## 6. ОСНОВНЫЕ ПОЛОЖЕНИЯ ПО РАСЧЕТУ

Расчет подпорных стен выполнялся по методу предельных состояний на основные и особые сочетания нагрузок с учетом сейсмических воздействий в соответствии с требованиями норм проектирования.

Для производства расчетов разработаны программы для ЭВМ, позволяющие автоматически определять оптимальные размеры сооружения, удовлетворяющие предельным значениям расчетных величин.

Расчет выполнялся параллельно с поиском рационального профиля подпорной стены.

В качестве критерия рациональности принята минимальная площадь конструктивной части поперечного профиля сооружения.

Расчет подпорных стен выполнялся как плоской системы с приведением временных нагрузок к участку длиной 1 п.м.

При расчете верховых подпорных стен учитывался пассивный отпор грунта по передней грани фундамента.

Расчетный угол  $\varphi$  внутреннего трения грунта принимался равным нормативному.

Учены силы трения грунта о боковую поверхность стены. Расчетный угол трения принят в размере  $\varphi/2$ .

Расчетная сейсмическая инерционная нагрузка учитывалась действующей горизонтально в плоскости профиля стены.

Усилия от сейсмической нагрузки определялись с учетом только первой формы собственных колебаний, т.к. период низшего тона собственных колебаний для всех рассматриваемых типов стен оказался менее 0,4 с.

При расчете подпорных стен на устойчивость положения учитывалась вертикальная составляющая сейсмической нагрузки в размере 50 % от горизонтальной.

Сейсмическое давление грунта принято совпадающим по направлению с обычным давлением.

Основные результаты расчетов приведены в разделах подпорных стен соответствующих типов.

Для ряжевых и пустотелых подпорных стен учтен эффект давления сыпучих тел на стенки силосов.

3.503.1-67.0-0000ПЗ

Лист  
4

Основные положения примененной методики расчёта подпорных стен приведены на стр. 65 - 67

### 7. ОБОЗНАЧЕНИЯ СБОРНЫХ КОНСТРУКЦИЙ

Принятые в настоящей серии обозначения соответствуют требованиям ГОСТ 23009-78.

Стандартные обозначения введены для секций сборных подпорных стен и их элементов - блоков.

Обозначения марок секций состоят из двух групп.

Первая группа включает в себя три символа:

- цифру, указывающую тип конструкции в порядке, принятом в настоящей серии:

- 1 - первый тип стен,
- 2 - второй тип стен,
- 4 - четвёртый тип стен,
- 5 - пятый тип стен;

- букву, характеризующую вид или конструкцию стены:

- Н - низовая подпорная стена,
- В - верховая подпорная стена,
- К - стена из коробчатых блоков (IV тип),
- Т - стена из блоков таврового сечения (У тип);

- цифру, указывающую полную высоту подпорной стены в метрах: 3,5,7 или 9.

Вторая группа обозначений состоит из одной цифры, отделена дефисом от первой группы и условно отражает несущую способность конструкции.

Маркировка секций подпорных стен III типа (ряжевые) принята совпадающей с маркой поперечных элементов, т.к. продольные элементы одинаковы для всех стен этого типа. Кроме того, разбивка ряжевых подпорных стен на секции является условной, ввиду того, что устройство деформационных швов для них не предусмотрено.

Для стен первого и второго типа введена маркировка типов рядов бетонных блоков.

Ряды блоков первого типа стен обозначены одной группой, включающей:

- цифру - для обычных рядов блоков;
- цифру и букву Д - для рядов блоков, в которых предусматривается устройство дренажных отверстий.

Для второго типа стен ряды блоков также обозначены одной группой, включающей цифру и букву П, указывающую, что данный ряд предназначен для подпорных стен с проёмами.

Кроме указанных выше обозначений рядов блоков I и II типа стен в их маркировке используется символ Ж, служащий признаком рядов со смещённой на 0,5 м вдоль ряда раскладкой блоков.

Обозначения марок блоков сборных подпорных стен состоят из нескольких групп.

Первая группа включает в себя две буквы, указывающие на тип конструкции подпорной стены:

- СБ - стеновые блоки для подпорных стен I и II типа,
- РБ - блоки ряжевых подпорных стен (III тип стен),
- КБ - блоки коробчатые для пустотелых подпорных стен (IV тип),
- БТ - блоки таврового сечения для контрфорсных подпорных стен (стен У типа).

Обозначение горизонтальных плит У типа стен включает в себя цифру 1 или 2 и букву П. Цифра 1 применяется для обозначения плит нормальной толщины, а цифра 2 - для плит увеличенной толщины.

Вторая группа обозначений отделена дефисом от первой группы и представляет собой цифру, определяющую характерный габаритный размер блока, а именно:

- для блоков стен I, II и III типа - длина блока в дециметрах,
- для блоков IV типа стен - длина блока в метрах,
- для блоков У типа стен - высота блока в проектном положении, выраженная в метрах.

Для плит контрфорсных подпорных стен (У тип) вторая группа обозначений указывает ширину плиты в дециметрах.

Третья группа обозначений, отделенная дефисом от второй, состоит из одной буквы, отражающей особые условия применения блока.

Для бетонных блоков стен I и II типа буква К в третьей группе обозначений указывает, что данный блок применяется только для I типа стен (с консолями), а буква П - только для II типа стен (с проёмами).

Буква Ф в третьей группе обозначений марки блоков ряжевых стен (III тип) указывает на его применение в качестве фундамента.

Для блоков контрфорсных подпорных стен (У тип) с усиленным армированием третья группа обозначений марки указана буквой С (сейсмостойкий).

К блокам настоящей серии, не имеющим третьей группы обозначений в марке, особые условия на применение не устанавливаются.

Изм. № 1. Листы 1 и 2 дата введения 1983 г.

3.503.1-67.0-000013 Лист 5



Обратная засыпка за стеной производится после завершения всех перечисленных операций и набора бетоном требуемой прочности.

Засыпка внутри тела ряжевых и пустотелых стен выполняется параллельно с монтажом конструкций по рядам.

10. ОХРАНА ТРУДА И ТЕХНИКА БЕЗОПАСНОСТИ

При производстве работ по сооружению подпорных стен следует руководствоваться требованиями СНиП III-4-80 "Техника безопасности в строительстве" и "Правил техники безопасности и производственной санитарии при сооружении мостов и труб" Минтрансстроя СССР, М., 1977г.

При составлении проекта организации строительства и проекта производства работ на основании вышеуказанных документов и с учетом порядка производства работ настоящего проекта разрабатываются конкретные технические указания для безопасного выполнения строительно-монтажных работ.

11. ПОРЯДОК ПОЛЬЗОВАНИЯ ПРОЕКТОМ

Проектирование подпорных стен с использованием настоящих типовых конструкций начинается с выбора применяемого типа конструкций подпорных стен.

Для указанного этапа на стр.11 приведены конструктивные типы подпорных стен, а на стр.12-15 даны основные показатели и расход монтажных элементов для технико-экономического сравнения.

После выбора применяемого конструктивного типа подпорных стен по содержанию отыскивается соответствующий раздел.

Каждый раздел, описывающий определенный тип подпорных стен, начинается с листа конструкции сооружения, на котором приведены общий вид стены и блоков, а также отдельные узлы и детали.

На основе конкретных проектных данных - поперечного профиля земполотна, физико-механических свойств грунта основания и застенной засыпки, расчетной сейсмичности сооружения и видов стен (низовые или верховые) - производится выбор применяемых типов поперечных сечений подпорной стены.

Выбранные типы поперечных сечений привязываются к местным условиям исходя из конструктивных особенностей применяемого типа стен.

Руководствуясь основными положениями по проектированию, изложенными в п.8 настоящей пояснительной записки, выполняется проектирование продольного профиля стены и разбивка её на секции.

На основании таблиц расхода материалов и потребного количества монтажных элементов, приводимых в каждом разделе вслед за типами сечений, составляется ведомость объемов работ для разработки сметной документации.

Конструкция, расход материалов и выборка металла для всех видов применяемых блоков приведены в выпуске I "Изделия заводского изготовления. Рабочие чертежи" настоящей серии.

Для монолитных бетонных стен У1 и УП типов при необходимости проектирования стен высотой, промежуточной между типовыми, допускается их проектирование путем линейной интерполяции между ближайшими типовыми сечениями.

Для использования типовых решений, приведённых в настоящем выпуске, при отличных условиях, рекомендуется обеспечивать возможно более высокие значения угла внутреннего трения грунта засыпки  $\phi$  с последующим выбором типовых сечений той же высоты, но для меньших значений  $\phi$ .

После привязки к конкретным условиям проектирования, стены, расположенные на крутых косогорах, а также все стены высотой более 7 м (а в сложных инженерно-геологических условиях высотой более 3 м) следует проверить на общую устойчивость против скольжения (совместно с грунтом) по круглоцилиндрической поверхности.

При необходимости индивидуального проектирования стен для условий, отличающихся от предусмотренных проектом, следует пользоваться методикой расчета подпорных стен, изложенной на стр. 65-67.

Шифр и номер. Подпись и дата. Внесены в шт.

3.503.1-67.0-0000ПЗ		Лист
		7

Виды стен	Сборные					Монолитные				
	Бетонные		Железобетонные			Бетонные				
	I тип (с консолью)	II тип (с проёмами)	III тип (ряжевые)	IV тип (пустотелые)	V тип (мантирасные)	VI тип (облегченные)	VII тип (массивные)			
Низовые	6 типов блоков 	4 типа блоков 	11 типов блоков 	6 типов блоков 	12 типов блока 					
	Верховые	В стенах II-V типов продольный застенный дренаж не устраивается								
Примечания:		1. Бетонные блоки стен I и II типов имеют унифицированные опалубочные размеры.			2. Элементы стен III типа монтируются насухо, а блоки остальных типов сборных стен устанавливаются на цементном растворе.			3. Буквой Н обозначена полная высота подпорных стен, а приводимые размеры даны в см.		
Инв. № подл. Подпись и дата. Вышел ПИВ. №		3.503.1-67.0-0100			Схемы конструктивных типов подпорных стен			Лист 1		
		Над. отд. Филиппов Н. контр. Токарева Ст. инж. Филиппов Инженер Командишвили Хачатурядзе			ТБЛГИПРОВТВОДОРТРАНС			Формат А3		



R <sub>0</sub>	φ.	H,	Г у п ы п о д п о р н ы х с т е н																												
			I				II				III				IV				V				VI				VII				
			Р а с ч е т н а я с е й с м и ч н а с т ь в б а л л а х																												
			≤ 8		9		≤ 8		9		≤ 8		9		≤ 8		9		≤ 8		9		≤ 8		9		≤ 8		9		
Бетон, металл		Бетон, металл		Бетон, металл		Бетон, металл		Бетон, металл		Бетон, металл		Бетон, металл		Бетон, металл		Бетон, металл		Бетон, металл		Бетон, металл		Бетон, металл		Бетон, металл		Бетон, металл					
МПа	град	м	м <sup>3</sup>	кг	м <sup>3</sup>	кг	м <sup>3</sup>	кг	м <sup>3</sup>	кг	м <sup>3</sup>	кг	м <sup>3</sup>	кг	м <sup>3</sup>	кг	м <sup>3</sup>	кг	м <sup>3</sup>	кг	м <sup>3</sup>	кг	м <sup>3</sup>	кг	м <sup>3</sup>	кг	м <sup>3</sup>	кг			
0,2 2,0	30	3,0	4,77	20	4,77	20	4,40	24	4,40	24	0,57	84	0,57	84	0,89	99	0,89	99	0,98	220	0,98	220	3,23	24	3,23	24	4,22	—	4,22	—	
		5,0	9,55	40	—	—	8,88	35	—	—	1,23	210	1,23	210	1,56	165	1,56	165	1,65	328	1,65	328	5,88	33	6,38	33	8,76	—	9,46	—	
		7,0	—	—	—	—	—	—	—	—	1,96	340	—	—	2,28	236	—	—	—	—	—	—	10,94	46	—	—	—	—	—	—	
	35	3,0	4,27	18	4,27	18	3,71	17	3,71	17	0,57	84	0,57	84	0,89	99	0,89	99	0,90	203	0,90	203	2,85	24	2,85	24	3,87	—	3,87	—	
		5,0	8,20	38	9,55	40	7,97	30	8,88	35	1,18	199	1,23	210	1,56	165	1,56	165	1,65	328	1,65	328	5,56	33	5,83	33	8,13	—	8,13	—	
		7,0	—	—	—	—	—	—	—	—	1,96	340	—	—	2,28	236	—	—	2,58	587	—	—	9,44	44	—	—	—	—	—	—	
	40	3,0	3,78	16	3,78	16	3,38	14	3,38	14	0,54	80	0,54	80	0,84	93	0,84	93	0,83	174	0,83	174	2,41	23	2,41	23	3,48	—	3,48	—	
		5,0	8,20	38	8,20	38	7,57	29	7,57	29	1,18	199	1,18	199	1,42	154	1,56	165	1,46	270	1,65	328	4,89	32	4,89	32	7,29	—	7,29	—	
		7,0	—	—	—	—	12,53	51	—	—	1,88	323	—	—	2,28	236	2,48	250	2,58	587	—	—	8,70	44	9,95	49	13,01	—	—	—	
	0,4 4,0	30	3,0	4,77	20	4,77	20	4,40	24	4,40	24	0,57	84	0,57	84	0,89	99	0,89	99	0,98	220	0,98	220	3,23	24	3,23	24	4,22	—	4,22	—
			5,0	9,06	39	9,06	39	7,09	30	7,81	35	1,12	167	1,18	199	1,42	154	1,56	165	1,65	328	1,65	328	5,38	32	6,04	33	8,08	—	8,79	—
			7,0	14,97	64	—	—	12,53	51	—	—	1,72	291	1,96	340	2,14	226	2,48	250	2,39	507	—	—	9,36	42	11,79	45	13,66	—	15,51	—
9,0			21,26	89	—	—	18,63	65	—	—	2,47	425	—	—	3,00	308	3,29	328	3,34	702	—	—	14,16	51	—	—	20,56	—	25,02	—	
35		3,0	4,27	18	4,27	18	3,71	17	3,71	17	0,54	80	0,54	80	0,84	93	0,84	93	0,90	203	0,90	203	2,85	24	2,85	24	3,87	—	3,87	—	
		5,0	8,20	38	8,20	38	6,69	29	7,09	30	1,07	159	1,12	167	1,42	154	1,56	165	1,46	270	1,65	328	4,84	31	5,06	31	7,42	—	7,84	—	
		7,0	13,00	59	14,97	64	10,60	42	12,53	51	1,64	245	1,88	323	2,14	226	2,28	236	2,14	428	2,58	587	7,65	39	8,84	41	12,13	—	14,22	—	
		9,0	18,67	82	—	—	16,28	65	18,63	65	2,36	405	—	—	3,00	308	3,29	328	3,15	624	—	—	11,67	49	14,23	52	18,21	—	23,26	—	
40		3,0	3,78	16	3,78	16	3,38	14	3,38	14	0,54	80	0,54	80	0,84	93	0,84	93	0,83	174	0,83	174	2,36	23	2,36	23	3,27	—	3,27	—	
		5,0	7,11	32	7,11	32	5,75	25	6,69	29	1,07	159	1,12	167	1,42	154	1,56	165	1,39	242	1,46	270	4,31	30	4,55	30	6,79	—	6,88	—	
		7,0	11,00	51	13,00	59	9,95	40	10,60	42	1,64	245	1,80	308	2,14	226	2,28	236	2,04	388	2,39	507	6,63	38	7,76	41	11,22	—	12,31	—	
		9,0	16,38	74	21,26	89	14,51	62	16,28	65	2,26	383	2,58	447	2,76	290	3,29	328	2,83	527	3,34	702	10,16	48	12,53	52	16,48	—	19,81	—	

**Примечания:**

1. В приведенной таблице расход бетона и металла дан на 1 п.м длины стены.  
2. Бумбам на настоящем листе обозначены:

R<sub>0</sub> - условное сопротивление грунта в основании стены,  
φ - нормативный угол внутреннего трения грунта засыпки,  
H - полная высота стены.

3.503.1 - 67.0 - 0200

Науч.отд.	Филиппов	Филиппов
Н.настр.	Танарева	Танарева
ГИП	Филиппов	Филиппов
Ст.инж.	Конашвили	Конашвили
Инженер	Хачатуряне	Хачатуряне

Основные показатели по низовым подпорным стенам

Стадия	Лист	Листов
Р		1
ТБИЛГИПРОАВТОДОРТРАНС		

ИНВ. № подл. Подпись и дата. Взамин инв. №

R <sub>0</sub> ,	φ,	H,	Т и п ы п о д п о р н ы х с т е н																												
			I		II		III		IV		V		VI		VII																
			Расчетная сейсмичность в баллах																												
			≤6		7		≤6		7		≤6		7		≤6		7		≤6		7		≤6		7						
бетон	метал	бетон	метал	бетон	метал	бетон	метал	бетон	метал	бетон	метал	бетон	метал	бетон	метал	бетон	метал	бетон	метал	бетон	метал	бетон	метал	бетон	метал						
МПа	кг/см <sup>2</sup>	град	м	м <sup>3</sup>	кг	м <sup>3</sup>	кг	м <sup>3</sup>	кг	м <sup>3</sup>	кг	м <sup>3</sup>	кг	м <sup>3</sup>	кг	м <sup>3</sup>	кг	м <sup>3</sup>	кг	м <sup>3</sup>	кг	м <sup>3</sup>	кг	м <sup>3</sup>	кг	м <sup>3</sup>	кг				
0,2 2,0	30	3,0	2,63	12	2,63	12	2,34	10	2,34	10	0,51	75	0,51	75	0,84	93	0,84	93	0,83	174	0,83	174	1,88	19	1,98	19	2,08	—	2,19	—	
		5,0	5,92	27	5,92	27	5,96	21	7,07	26	1,12	167	1,12	167	1,42	154	1,42	154	1,46	270	1,46	270	4,67	29	5,00	30	5,41	—	5,79	—	
		7,0	12,92	59	12,92	59	11,13	51	13,28	53	1,96	340	1,96	340	2,28	236	2,28	236	—	—	—	—	9,06	41	10,14	44	10,81	—	12,05	—	
	35	3,0	2,63	12	2,63	12	2,34	10	2,34	10	0,51	75	0,51	75	0,84	93	0,84	93	0,83	174	0,83	174	1,72	19	1,92	20	2,04	—	2,15	—	
		5,0	5,92	27	5,92	27	5,96	21	7,07	26	1,12	167	1,12	167	1,42	154	1,42	154	1,46	270	1,46	270	4,26	29	4,78	30	5,28	—	5,79	—	
		7,0	10,88	50	12,92	59	9,81	39	11,13	51	1,88	323	1,96	340	2,28	236	2,28	236	—	—	—	—	8,10	39	9,17	43	10,50	—	12,05	—	
	40	3,0	2,63	12	2,63	12	2,34	10	2,34	10	0,51	75	0,51	75	0,84	93	0,84	93	0,83	174	0,83	174	1,53	19	1,57	19	1,99	—	2,04	—	
		5,0	5,50	23	5,92	27	5,05	21	5,96	21	1,07	159	1,12	167	1,42	154	1,42	154	1,46	270	1,46	270	3,58	29	3,97	29	4,64	—	5,19	—	
		7,0	9,74	45	10,88	50	9,06	36	9,81	39	1,88	323	1,96	340	2,28	236	2,28	236	2,58	582	2,58	587	6,49	38	7,75	41	9,21	—	10,57	—	
	0,4 4,0	30	3,0	2,63	12	2,63	12	2,34	10	2,34	10	0,51	75	0,51	75	0,84	93	0,84	93	0,83	174	0,83	174	1,88	19	1,96	19	2,08	—	2,19	—
			5,0	5,92	27	5,92	27	5,28	21	6,19	26	1,07	159	1,12	167	1,42	154	1,42	154	1,39	242	1,46	270	4,58	29	4,86	30	5,27	—	5,63	—
			7,0	10,88	50	12,92	59	9,81	39	11,13	51	1,72	291	1,80	308	2,14	226	2,28	236	2,14	428	2,39	507	8,58	39	9,20	42	10,20	—	11,10	—
9,0			18,23	78	18,23	78	15,71	64	17,17	65	2,47	425	2,58	447	3,00	308	3,29	328	3,34	702	3,34	702	13,93	52	14,92	55	16,54	—	18,38	—	
35		3,0	2,63	12	2,63	12	2,34	10	2,34	10	0,51	75	0,51	75	0,84	93	0,84	93	0,83	174	0,83	174	1,72	19	1,92	20	2,04	—	2,15	—	
		5,0	5,92	27	5,52	27	5,28	21	6,19	26	1,07	159	1,12	167	1,42	154	1,42	154	1,39	242	1,46	270	4,19	29	4,61	30	5,14	—	5,61	—	
		7,0	10,88	50	11,58	52	9,81	39	11,13	51	1,72	291	1,80	308	2,14	226	2,14	226	2,14	428	2,39	507	7,72	39	8,88	43	9,92	—	11,40	—	
		9,0	15,85	72	18,23	78	15,71	64	17,17	65	2,47	325	2,58	447	3,00	308	3,00	308	3,15	624	3,34	702	12,05	50	13,70	52	16,20	—	18,38	—	
40		3,0	2,63	12	2,63	12	2,34	10	2,34	10	0,51	75	0,51	75	0,84	93	0,84	93	0,83	174	0,83	174	1,53	19	1,57	19	1,99	—	2,04	—	
		5,0	5,50	23	5,92	27	4,56	21	5,28	21	1,01	151	1,07	159	1,42	154	1,42	154	1,39	242	1,39	242	3,58	29	3,97	29	4,64	—	5,16	—	
		7,0	9,74	45	10,88	50	9,06	36	9,81	39	1,64	245	1,72	291	2,14	226	2,14	226	2,04	388	2,14	428	6,49	38	7,21	39	8,92	—	9,93	—	
		9,0	15,11	68	15,85	72	13,43	59	15,71	64	2,39	405	2,47	425	2,76	290	3,00	308	2,83	527	3,15	624	10,28	49	11,48	51	14,53	—	15,88	—	

Примечания:

1. При рассмотрении настоящей таблицы учитывать примечания, указанные на стр. 12.  
 2. Расход материалов на стены при расчетной сейсмичности 8 и 9 баллов приведен на стр. 14.

3.503.1-67.0-0300

Нач. отд.	Филиппов	Инж.		Основные показатели по берховым подпарным стенам	Стр.	Лист	Листов
Н.контр.	Токорева	Мон.			Р	1	2
ГИП	Филиппов	Инж.			ТБИГИПРОАВТОПОРТРАНС		
Ст. инж.	Кочинский	Инж.					
Инженер	Учалов	Инж.					

Инв. № подл. Удостоверение и дата выдачи Инв. №

R <sub>0</sub>	φ,	H,	Т и п ы п о д п о р н ы х с т е н																												
			I		II		III		IV		V		VI		VII																
			Р а с ч е т н а я с е й с м и ч н о с т ь в б а л л а х .																												
			8		9		8		9		8		9		8		9		8		9										
бетон, м³	металл, кг.	бетон, м³	металл, кг.	бетон, м³	металл, кг.	бетон, м³	металл, кг.	бетон, м³	металл, кг.	бетон, м³	металл, кг.	бетон, м³	металл, кг.	бетон, м³	металл, кг.	бетон, м³	металл, кг.	бетон, м³	металл, кг.	бетон, м³	металл, кг.	бетон, м³	металл, кг.								
0,2 2,0	30	3,0	2,63	12	3,16	12	3,38	14	3,38	14	0,51	75	0,54	80	0,84	93	0,89	99	0,83	174	0,90	203	2,23	20	2,82	23	2,59	—	3,27	—	
		5,0	6,83	29	—	—	8,76	36	—	—	1,18	199	—	—	1,56	165	1,71	176	1,65	328	—	—	5,86	31	7,85	37	7,05	—	9,58	—	
		7,0	—	—	—	—	—	—	—	—	—	—	—	—	2,48	250	—	—	—	—	—	—	11,44	46	—	—	14,12	—	—	—	
	35	3,0	2,63	12	3,16	12	3,38	14	3,38	14	0,51	75	0,54	80	0,84	93	0,84	93	0,83	174	0,83	174	2,12	20	2,56	22	2,49	—	2,94	—	
		5,0	6,83	29	—	—	8,76	36	8,76	36	1,12	167	1,23	210	1,42	154	1,56	165	1,65	328	1,65	328	5,93	31	6,79	34	6,80	—	8,44	—	
		7,0	—	—	—	—	—	—	—	—	1,96	340	—	—	2,48	250	—	—	—	—	—	—	11,04	46	—	—	13,9	—	15,1	—	
	40	3,0	2,63	12	2,63	12	2,34	10	2,34	10	0,51	75	0,51	75	0,84	93	0,84	93	0,83	174	0,83	174	1,75	19	1,97	20	2,23	—	2,43	—	
		5,0	5,92	27	6,83	29	7,07	26	8,76	36	1,12	167	1,12	167	1,42	154	1,56	165	1,65	328	1,65	328	4,39	30	4,80	31	5,90	—	6,60	—	
		7,0	12,92	59	12,92	59	11,13	51	13,28	53	1,96	340	1,96	340	2,28	236	2,48	250	—	—	—	—	8,65	44	9,18	45	11,77	—	12,95	—	
	0,4 4,0	30	3,0	2,63	12	3,16	12	3,38	14	3,38	14	0,51	75	0,54	80	0,84	93	0,89	99	0,83	174	0,90	203	2,23	20	2,82	23	2,61	—	3,27	—
			5,0	6,83	29	—	—	7,68	36	—	—	1,18	199	1,34	232	1,56	165	1,71	176	1,46	270	1,65	328	5,59	31	7,74	37	6,87	—	9,58	—
			7,0	12,92	59	—	—	13,28	53	—	—	1,96	340	—	—	2,48	250	—	—	—	—	—	—	10,91	45	—	—	13,34	—	19,16	—
9,0			20,30	85	—	—	—	—	—	—	—	—	—	—	—	—	—	—	—	—	—	—	17,21	58	—	—	22,01	—	—	—	
35		3,0	2,63	12	3,16	12	2,34	10	3,38	14	0,51	75	0,54	80	0,84	93	0,84	93	0,83	174	0,83	174	2,12	20	2,56	22	2,49	—	2,94	—	
		5,0	6,83	29	—	—	6,19	26	7,68	36	1,12	167	1,18	199	1,42	154	1,56	165	1,46	270	1,65	328	5,28	31	6,24	32	6,58	—	8,09	—	
		7,0	12,92	59	—	—	13,28	53	—	—	1,80	308	1,96	340	2,28	236	2,48	250	2,39	507	2,58	587	9,79	44	11,41	45	13,05	—	15,74	—	
		9,0	20,30	85	—	—	—	—	—	—	2,58	447	—	—	3,29	328	—	—	3,34	702	—	—	15,61	55	—	—	21,63	—	26,20	—	
40		3,0	2,63	12	2,63	12	2,34	10	2,34	10	0,51	75	0,51	75	0,84	93	0,84	93	0,83	174	0,83	174	1,75	19	1,76	20	2,23	—	2,43	—	
		5,0	5,92	27	6,83	29	6,19	26	6,19	26	1,07	159	1,07	159	1,42	154	1,42	154	1,39	242	1,46	270	4,31	30	4,73	31	5,87	—	6,57	—	
		7,0	11,65	52	12,92	59	11,13	51	13,28	53	1,72	291	1,80	308	2,14	298	2,28	236	2,14	428	2,39	507	7,93	42	8,65	44	11,06	—	12,46	—	
		9,0	18,23	78	20,30	85	17,17	65	—	—	2,47	425	2,58	447	3,00	308	3,29	328	3,15	624	3,34	702	12,79	55	14,16	56	18,44	—	21,37	—	

Примечания: 1. При рассмотрении настоящей таблицы учитывать примечания, указанные на стр. 12.

2. Расход материалов на стены при расчетной сейсмичности менее 8 баллов приведен на стр. 13

3. 503. 1- 67. 0- 0300

лист  
2

Инв. № подл. Подпись и дата. Измен. инв. №

R <sub>0</sub> , φ, H,	МПа кг/см <sup>2</sup>	град	м	В и д ы п о д п о р н ы х с т е н																												
				н и з о б ы е														б е р х о б ы е														
				Т и п ы п о д п о р н ы х с т е н																												
				Г	Д	Ш	У	У	Г	Д	Ш	У	У	Г	Д	Ш	У	У	Г	Д	Ш	У	У	Г	Д	Ш	У	У	Г	Д	Ш	У
Р а с ч е т н а я с е й с м и ч н о с т ь б б а л л а х																																
	≤8	9	≤8	9	≤8	9	≤8	9	≤8	9	≤6	7	8	9	≤6	7	8	9	≤6	7	8	9	≤6	7	8	9	≤6	7	8	9		
0,2 2,0	30	3,0	43	43	48	48	60	60	14	14	12	12	31	31	31	33	30	30	33	33	60	60	60	60	14	14	14	14	12	12	12	12
		5,0	75	—	67	—	110	110	22	22	15	15	63	63	65	—	52	66	71	—	110	110	110	—	22	22	22	22	12	12	15	—
		7,0	—	—	—	—	160	—	30	—	—	—	107	107	—	—	98	101	—	—	160	160	—	—	30	30	30	—	—	—	—	
0,2 2,0	35	3,0	37	37	40	40	60	60	14	14	12	12	31	31	31	33	30	30	33	33	60	60	60	60	14	14	14	14	12	12	12	12
		5,0	69	75	65	67	110	110	22	22	15	15	63	63	65	—	52	66	71	71	110	110	110	110	22	22	22	22	12	12	15	15
		7,0	—	—	—	—	160	—	30	—	18	—	102	107	—	—	90	98	—	—	160	160	160	—	30	30	30	—	—	—	—	
0,2 2,0	40	3,0	31	31	33	33	60	60	14	14	12	12	31	31	31	31	30	30	30	30	60	60	60	60	14	14	14	14	12	12	12	12
		5,0	69	69	63	63	110	110	22	22	12	15	54	63	63	65	51	52	66	71	110	110	110	110	22	22	22	22	12	12	15	15
		7,0	—	—	91	—	160	—	30	30	18	—	96	102	107	107	81	90	98	101	160	160	160	160	30	30	30	30	18	18	—	—
0,4 4,0	30	3,0	43	43	48	48	60	60	14	14	12	12	31	31	31	33	30	30	33	33	60	60	60	60	14	14	14	14	12	12	12	12
		5,0	75	75	65	67	110	110	22	22	15	15	63	63	65	—	52	66	71	—	110	110	110	110	22	22	22	22	12	12	12	15
		7,0	115	—	91	—	160	160	30	30	15	—	102	107	107	—	90	98	101	—	160	160	160	—	30	30	30	—	15	15	18	—
0,4 4,0	35	3,0	37	37	40	40	60	60	14	14	12	12	31	31	31	33	30	30	30	33	60	60	60	60	14	14	14	14	12	12	12	12
		5,0	69	69	63	65	110	110	22	22	12	15	63	63	65	—	52	66	66	71	110	110	110	110	22	22	22	22	12	12	12	15
		7,0	108	115	87	91	160	160	30	30	15	18	102	107	107	—	90	98	101	—	160	160	160	160	30	30	30	30	15	15	15	18
0,4 4,0	40	3,0	31	31	33	33	60	60	14	14	12	12	31	31	31	31	30	30	30	30	60	60	60	60	14	14	14	14	12	12	12	12
		5,0	64	64	50	63	110	110	22	22	12	12	54	63	63	65	51	52	66	66	110	110	110	110	22	22	22	22	12	12	12	12
		7,0	100	108	80	87	160	160	30	30	15	15	96	102	107	107	81	90	98	101	160	160	160	160	30	30	30	30	15	15	15	15
0,4 4,0	40	3,0	31	31	33	33	60	60	14	14	12	12	31	31	31	31	30	30	30	30	60	60	60	60	14	14	14	14	12	12	12	12
		5,0	64	64	50	63	110	110	22	22	12	12	54	63	63	65	51	52	66	66	110	110	110	110	22	22	22	22	12	12	12	12
		7,0	100	108	80	87	160	160	30	30	15	15	96	102	107	107	81	90	98	101	160	160	160	160	30	30	30	30	15	15	15	15
0,4 4,0	40	3,0	31	31	33	33	60	60	14	14	12	12	31	31	31	31	30	30	30	30	60	60	60	60	14	14	14	14	12	12	12	12
		5,0	64	64	50	63	110	110	22	22	12	12	54	63	63	65	51	52	66	66	110	110	110	110	22	22	22	22	12	12	12	12
		7,0	100	108	80	87	160	160	30	30	15	15	96	102	107	107	81	90	98	101	160	160	160	160	30	30	30	30	15	15	15	15
0,4 4,0	40	3,0	31	31	33	33	60	60	14	14	12	12	31	31	31	31	30	30	30	30	60	60	60	60	14	14	14	14	12	12	12	12
		5,0	64	64	50	63	110	110	22	22	12	12	54	63	63	65	51	52	66	66	110	110	110	110	22	22	22	22	12	12	12	12
		7,0	100	108	80	87	160	160	30	30	15	15	96	102	107	107	81	90	98	101	160	160	160	160	30	30	30	30	15	15	15	15
0,4 4,0	40	3,0	31	31	33	33	60	60	14	14	12	12	31	31	31	31	30	30	30	30	60	60	60	60	14	14	14	14	12	12	12	12
		5,0	64	64	50	63	110	110	22	22	12	12	54	63	63	65	51	52	66	66	110	110	110	110	22	22	22	22	12	12	12	12
		7,0	100	108	80	87	160	160	30	30	15	15	96	102	107	107	81	90	98	101	160	160	160	160	30	30	30	30	15	15	15	15
0,4 4,0	40	3,0	31	31	33	33	60	60	14	14	12	12	31	31	31	31	30	30	30	30	60	60	60	60	14	14	14	14	12	12	12	12
		5,0	64	64	50	63	110	110	22	22	12	12	54	63	63	65	51	52	66	66	110	110	110	110	22	22	22	22	12	12	12	12
		7,0	100	108	80	87	160	160	30	30	15	15	96	102	107	107	81	90	98	101	160	160	160	160	30	30	30	30	15	15	15	15
0,4 4,0	40	3,0	31	31	33	33	60	60	14	14	12	12	31	31	31	31	30	30	30	30	60	60	60	60	14	14	14	14	12	12	12	12
		5,0	64	64	50	63	110	110	22	22	12	12	54	63	63	65	51	52	66	66	110	110	110	110	22	22	22	22	12	12	12	12
		7,0	100	108	80	87	160	160	30	30	15	15	96	102	107	107	81	90	98	101	160	160	160	160	30	30	30	30	15	15	15	15
0,4 4,0	40	3,0	31	31	33	33	60	60	14	14	12	12	31	31	31	31	30	30	30	30	60	60	60	60	14	14	14	14	12	12	12	12
		5,0	64	64	50	63	110	110	22	22	12	12	54	63	63	65	51	52	66	66	110	110	110	110	22	22	22	22	12	12	12	12
		7,0	100	108	80	87	160	160	30	30	15	15	96	102	107	107	81	90	98	101	160	160	160	160	30	30	30	30	15	15	15	15
0,4 4,0	40	3,0	31	31	33	33	60	60	14	14	12	12	31	31	31	31	30	30	30	30	60	60	60	60	14	14	14	14	12	12	12	12
		5,0	64	64	50	63	110	110	22	22	12	12	54	63	63	65	51	52	66	66	110	110	110	110	22	22	22	22	12	12	12	12
		7,0	100	108	80	87	160	160	30	30	15	15	96	102	107	107	81	90	98	101	160	160	160	160	30	30	30	30	15	15	15	15
0,4 4,0	40	3,0	31	31	33	33	60	60	14	14	12	12	31	31	31	31	30	30	30	30	60	60	60	60	14	14	14	14	12	12	12	12
		5,0	64	64	50	63	110	110	22	22	12	12	54	63	63	65	51	52	66	66	110	110	110	110	22	22	22	22	12	12	12	12
		7,0	100	108	80	87	160	160	30	30	15	15	96	102	107	107	81	90	98	101	160	160	160	160	30	30	30	30	15	15	15	15
0,4 4,0	40	3,0	31	31	33	33	60	60	14	14	12	12	31	31	31	31	30	30	30	30	60	60	60	60	14	14	14	14	12	12	12	12
		5,0	64	64	50	63	110	110	22	22	12	12	54	63	63	65	51	52	66	66	110	110	110	110	22	22	22	22	12	12	12	12
		7,0	100	108	80	87	160	160	30	30	15	15	96	102	107	107	81	90	98	101	160	160	160	160	30	30	30	30	15	15	15	15
0,4 4,0	40	3,0	31	31	33	33	60	60	14	14	12	12	31	31	31	31	30	30	30	30	60	60	60	60								

# Низовая стена

# Верховая стена

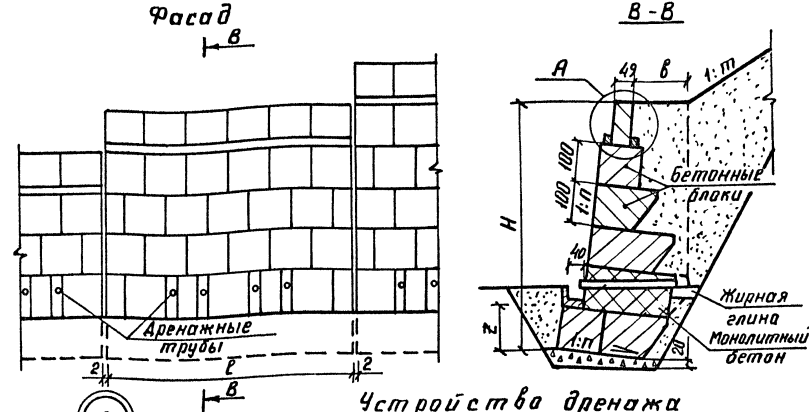
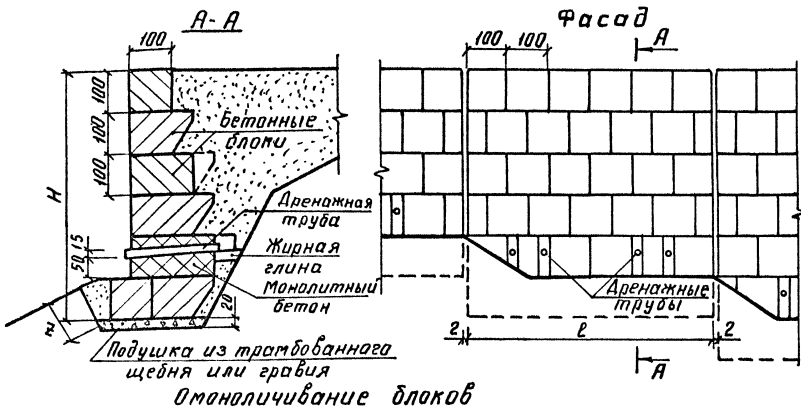

Омоноличивание блоков

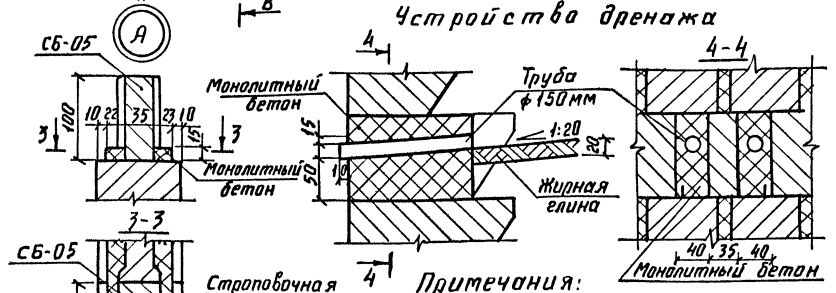
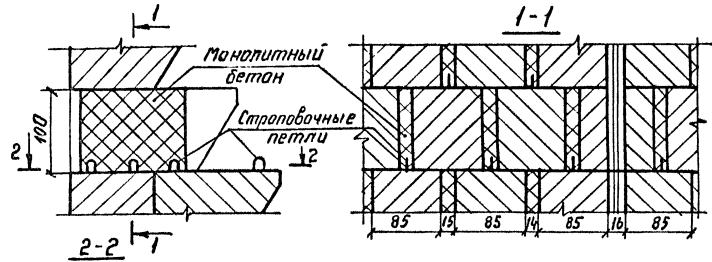

- Примечания:**
1. Бетонные блоки устанавливать на слой свежесушеного цементного раствора М 100 толщиной 1 см.
  2. Строповочные петли нижнего ряда блоков должны входить в швы между блоками верхнего ряда.
  3. Омоноличивание блоков выполнять бетоном В 20 с тщательным вибрированием.
  4. Все приведенные размеры даны в см.

## Общий вид бетонных блоков

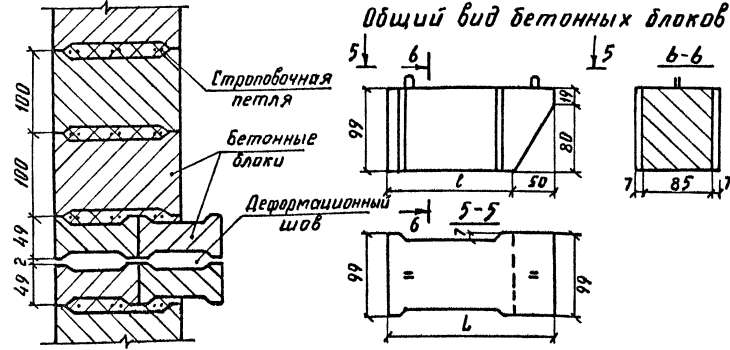

3.503.1-67.0-1000		
Нач. отд.	Филиппов	Хиж
Н.контр.	Тюкарева	Макс.
ГИП	Филиппов	Хиж
Ст. инж.	Кондашвили	Хиж
Инженер	Качапуридзе	Хиж
Конструкция сборных бетонных подпарных стен I типа (с консолями)		Страниц Лист Листов р 1 1
		ТБМИПРОВОДОПОРТРАНС

Лист № подл. Подпись и дата. взамен №58

R <sub>с</sub> , МПа кгс/см <sup>2</sup>	φ, град	H, м	В и д ы п о д п о р н ы х с т е н									
			н и з о в ы е			в е р х о в ы е						
			Расчетная сейсмичность и наклон подпорной стены									
			≤ 6 баллов	9 баллов	1:n	≤ 6 баллов	1:n	7 баллов	1:n	8 баллов	1:n	9 баллов
0,2 2,0	30	3,0	1 Н 3 - 3	1 Н 3 - 3	0,00	1 В 3 - 1	0,00	1 В 3 - 1	0,05	1 В 3 - 1	0,10	1 В 3 - 2
		5,0	1 Н 5 - 4	—	0,00	1 В 5 - 2	0,05	1 В 5 - 2	0,10	1 В 5 - 3	—	—
		7,0	—	—	0,00	1 В 7 - 4	0,10	1 В 7 - 4	—	—	—	—
	35	3,0	1 Н 3 - 2	1 Н 3 - 2	0,00	1 В 3 - 1	0,00	1 В 3 - 1	0,00	1 В 3 - 1	0,00	1 В 3 - 2
		5,0	1 Н 5 - 2	1 Н 5 - 4	0,00	1 В 5 - 2	0,00	1 В 5 - 2	0,00	1 В 5 - 3	—	—
		7,0	—	—	0,00	1 В 7 - 2	0,00	1 В 7 - 4	—	—	—	—
	40	3,0	1 Н 3 - 1	1 Н 3 - 1	0,00	1 В 3 - 1	0,00	1 В 3 - 1	0,00	1 В 3 - 1	0,00	1 В 3 - 1
		5,0	1 Н 5 - 2	1 Н 5 - 2	0,00	1 В 5 - 1	0,00	1 В 5 - 2	0,00	1 В 5 - 2	0,00	1 В 5 - 3
		7,0	—	—	0,00	1 В 7 - 1	0,00	1 В 7 - 2	0,00	1 В 7 - 4	0,10	1 В 7 - 4
0,4 4,0	30	3,0	1 Н 3 - 3	1 Н 3 - 3	0,00	1 В 3 - 1	0,00	1 В 3 - 1	0,00	1 В 3 - 1	0,00	1 В 3 - 2
		5,0	1 Н 5 - 3	1 Н 5 - 3	0,00	1 В 5 - 2	0,00	1 В 5 - 2	0,00	1 В 5 - 3	—	—
		7,0	1 Н 7 - 3	—	0,00	1 В 7 - 2	0,00	1 В 7 - 4	0,10	1 В 7 - 4	—	—
		9,0	1 Н 9 - 3	—	0,00	1 В 9 - 3	0,05	1 В 9 - 3	0,10	1 В 9 - 4	—	—
	35	3,0	1 Н 3 - 2	1 Н 3 - 2	0,00	1 В 3 - 1	0,00	1 В 3 - 1	0,00	1 В 3 - 1	0,00	1 В 3 - 2
		5,0	1 Н 5 - 2	1 Н 5 - 2	0,00	1 В 5 - 2	0,00	1 В 5 - 2	0,00	1 В 5 - 3	—	—
		7,0	1 Н 7 - 2	1 Н 7 - 3	0,00	1 В 7 - 2	0,00	1 В 7 - 3	0,10	1 В 7 - 4	—	—
		9,0	1 Н 9 - 2	—	0,00	1 В 9 - 2	0,00	1 В 9 - 3	0,10	1 В 9 - 4	—	—
	40	3,0	1 Н 3 - 1	1 Н 3 - 1	0,00	1 В 3 - 1	0,00	1 В 3 - 1	0,00	1 В 3 - 1	0,00	1 В 3 - 1
		5,0	1 Н 5 - 1	1 Н 5 - 1	0,00	1 В 5 - 1	0,00	1 В 5 - 2	0,00	1 В 5 - 2	0,00	1 В 5 - 3
		7,0	1 Н 7 - 1	1 Н 7 - 2	0,00	1 В 7 - 1	0,00	1 В 7 - 2	0,00	1 В 7 - 3	0,00	1 В 7 - 4
		9,0	1 Н 9 - 1	1 Н 9 - 3	0,00	1 В 9 - 1	0,00	1 В 9 - 2	0,05	1 В 9 - 3	0,10	1 В 9 - 4

Примечания:

1. Общий вид поперечных сечений секций подпорных стен и их классификация приведены на стр. 11  
 2. В приведенной таблице буквами обозначены:

R<sub>с</sub> — условное сопротивление грунта основания,  
 φ — нормативный угол внутреннего трения грунта засыпки,  
 H — полная высота стены,  
 1:n — наклон стены в сторону насытия.

3.503.1 - 67.0 - 1100

Исполн.	Филиппов	Ткачев	Ткачев	Ткачев
Н. контр.	Ткачев	Ткачев	Ткачев	Ткачев
Ст. инж.	Константинов	Ткачев	Ткачев	Ткачев
Инженер	Хачатурян	Ткачев	Ткачев	Ткачев

Таблица для подбора марок секций сварных бетонных подпорных стен I типа

Стадия	Лист	Листов
Р		1

ТБМГИПРОАВТОДОРТРАНС

Изм. №1011. Подпись и дата  
Варен И.В. Г.Р.

Высота стены, м	3,0			5,0			
Марка секции стены	1НЗ-1	1НЗ-2	1НЗ-3	1Н5-1	1Н5-2	1Н5-3	1Н5-4
Схемы компоновки поперечных сечений секции подпорных стен							

**Расход монтажных элементов и материалов на секцию стены (10 п.м)**

Кали- чество блоков марки шт	СБ-05	6	6	8	10	14	16	16
	СБ-10	10	16	20	24	14	19	15
	СБ-15	—	—	—	—	10	10	8
	СБ-20	—	4	—	—	—	—	6
	СБ-15-К	5	11	10	25	15	11	11
	СБ-20-К	10	—	5	5	15	19	19
бетон В20, м <sup>3</sup>	Сборный	32,83	36,11	40,29	62,12	72,04	78,88	83,08
	моно-литный	4,96	6,58	7,45	9,01	10,00	11,76	12,44
	Всего	37,79	42,69	47,74	71,13	82,04	90,64	95,52
Цементный раствор, м <sup>3</sup>	1,24	1,47	1,55	1,97	2,29	2,41	2,64	
Гидроизоляция м <sup>2</sup>	57	62	62	94	99	99	104	
Дренажные трубы, п.м	8,8	8,8	12,8	12,8	16,8	16,8	16,8	

**Примечания:**

1. Типы рядов блоков обозначены на схемах сечений в соответствии с принятой классификацией на стр. 22-26
2. Конструкция подпорных стен приведена на стр. 29
3. Все размеры на схемах сечений даны в см.

3. 503.1-67.0-1200		
Нач. отд.	Филлипов	Фил
Н. контр.	Такярева	Так
Гип	Филлипов	Фил
Ст. инж.	Конишвили	Кон
инженер	Хачапуридзе	Хач
Компоновка сечений и расход материалов на секцию низовых сборных подпорных стен I типа		
Стация	Лист	Листов
Р	1	2
ТБЛГГПРОАВТОДОРТРАНС		

Имя, ф. инициалы, Подпись и дата, Взломан цифр.

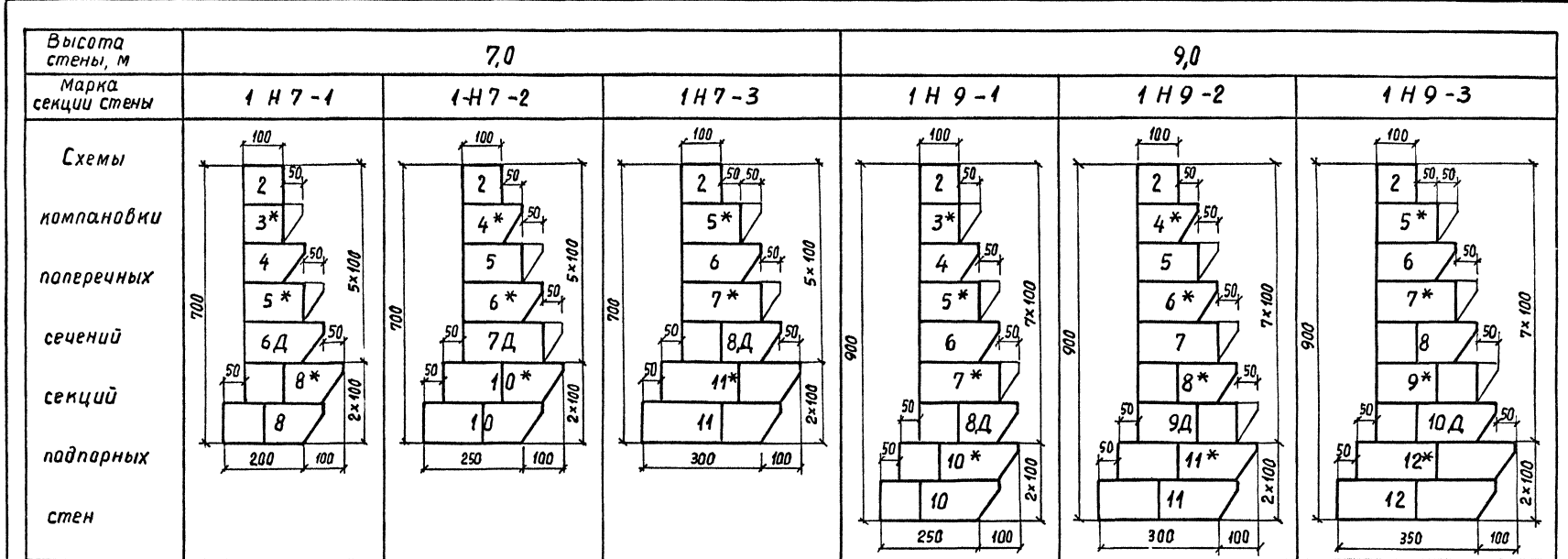

Расход монтажных элементов и материалов на секцию стены (10 п.м.)

Количество блоков марки, шт.	СБ-05	18	20	22	24	24	34
	СБ-10	33	24	21	33	31	34
	СБ-15	4	15	13	15	13	14
	СБ-20	—	—	14	4	14	23
	СБ-15-К	34	26	21	37	34	21
	СБ-20-К	11	23	24	23	30	39
Бетон В20, м <sup>3</sup>	сборный	98,35	115,21	130,55	144,40	164,86	187,18
	монолитный	11,68	14,83	19,18	19,36	21,84	25,37
	Всего	110,03	130,04	149,73	163,76	186,70	212,55
Цементный раствор, м <sup>3</sup>		2,64	3,09	3,54	3,66	4,18	4,71
Гидроизоляция, м <sup>2</sup>		126	126	131	158	163	168
Дренажные трубы, п.м.		16,8	16,8	20,8	20,8	20,8	24,8

ИНВ. № подл. Подпись и дата. Взам. инв. №



Высота стены, м	3,0			5,0			7,0	
Марка секции стены	183-1	183-2	185-1	185-2	185-3	187-1	187-2	
Схемы компоновки поперечных сечений секций подпорных стен								

Расход монтажных элементов и материалов на секцию стены (10 п.м)

Количество блоков марки, шт.	СБ-05	16	18	20	20	22	24	30
	СБ-10	6	6	14	23	18	33	22
	СБ-15	—	—	—	—	5	—	11
	СБ-20	—	—	—	—	—	—	—
	СБ-15-К	9	—	11	20	10	34	26
	СБ-20-К	—	9	9	—	10	5	13
Бетон, м <sup>3</sup>	сборный	21,89	26,43	47,10	31,24	58,30	85,89	96,15
	монолитный	4,43	5,17	7,89	7,96	9,96	11,51	12,66
	всего	26,32	31,60	54,99	39,20	68,26	97,40	108,81
Цементный раствор, м <sup>3</sup>	з	0,91	1,13	1,55	1,78	2,05	2,42	2,75
	гидроизоляция	51	56	88	93	98	135	140
дренажные трубы, п.м	8,8	8,8	12,8	12,8	12,8	12,8	12,8	16,8

Примечания:

1. Тылы рядов блоков обозначены на схемах сечений в соответствии с классификацией, принятой на стр. 22-26
2. Конструкция подпорных стен приведена на стр. 29
3. Все размеры на схемах сечений даны в см.

		3.503.1-67.0-1300	
Нач. отд.	Филиппов	Студия	Лист
Н. контр.	Токарева	Р	1
ГИП	Филиппов	Листов	2
Бт. инж.	Конашвили	ТБ ИГиЛ ПРОВОДОТРОТРАНС	
Инженер	Лачатуридзе	Компоновка сечений и расход материалов на секцию верхних сборных подпорных стен I типа	

Инв. № подл. Подпись и дата Взам. инв. №

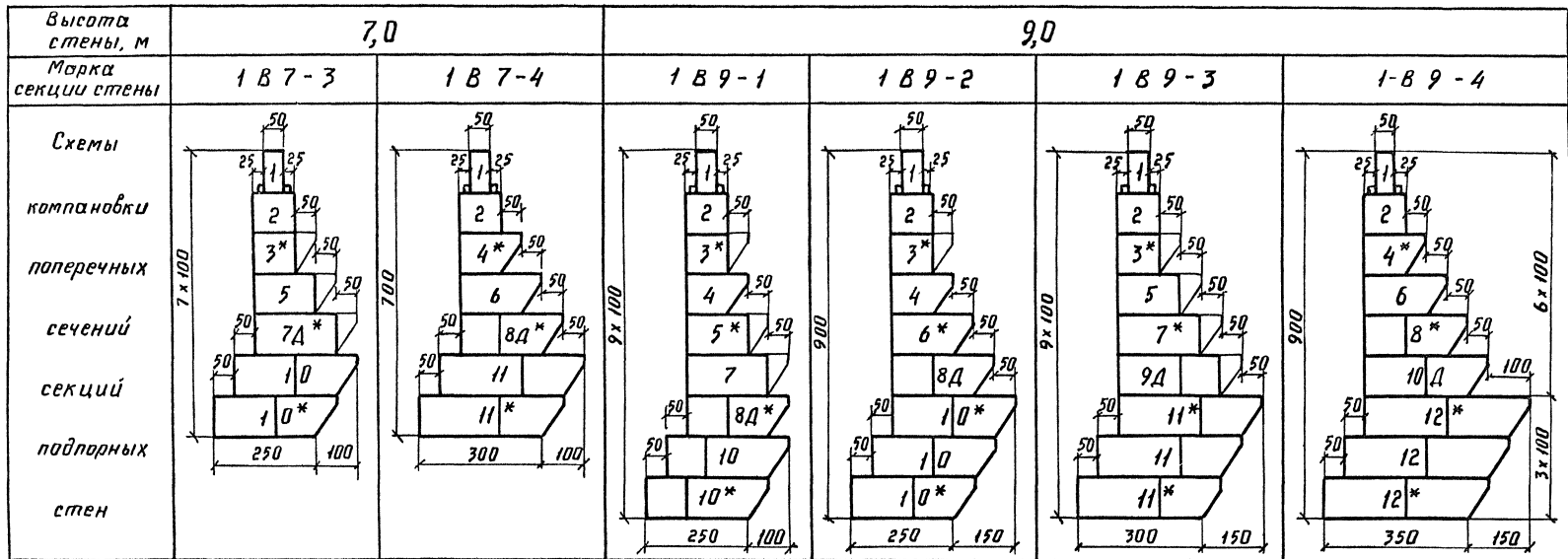

Расход монтажных элементов и материалов на секцию стены (10 п.м)

Каличество блоков, марки, шт	СБ-05	30	30	34	36	36	44
	СБ-10	27	15	33	32	25	19
	СБ-15	15	9	15	16	18	6
	СБ-20	—	10	4	—	18	28
	СБ-15-К	21	24	37	37	24	24
	СБ-20-К	14	19	13	21	26	38
Бетон	сборный	101,49	111,79	132,30	139,32	159,46	177,90
	в 20, м <sup>3</sup>	14,34	17,41	18,79	19,22	22,87	25,05
	монолитный	115,83	129,20	151,09	158,54	182,33	202,95
Цементный раствор, м <sup>3</sup>	2,85	3,24	3,44	3,57	4,10	4,59	
Гидроизоляция, м <sup>2</sup>	140	145	162	172	177	182	
Дренажные трубы, п.м	16,8	20,8	20,8	20,8	20,8	24,8	

3.503.1-67.0-1300

Лист 2

ЦНБ-М лодж. Подпись и дата. Взом. лист

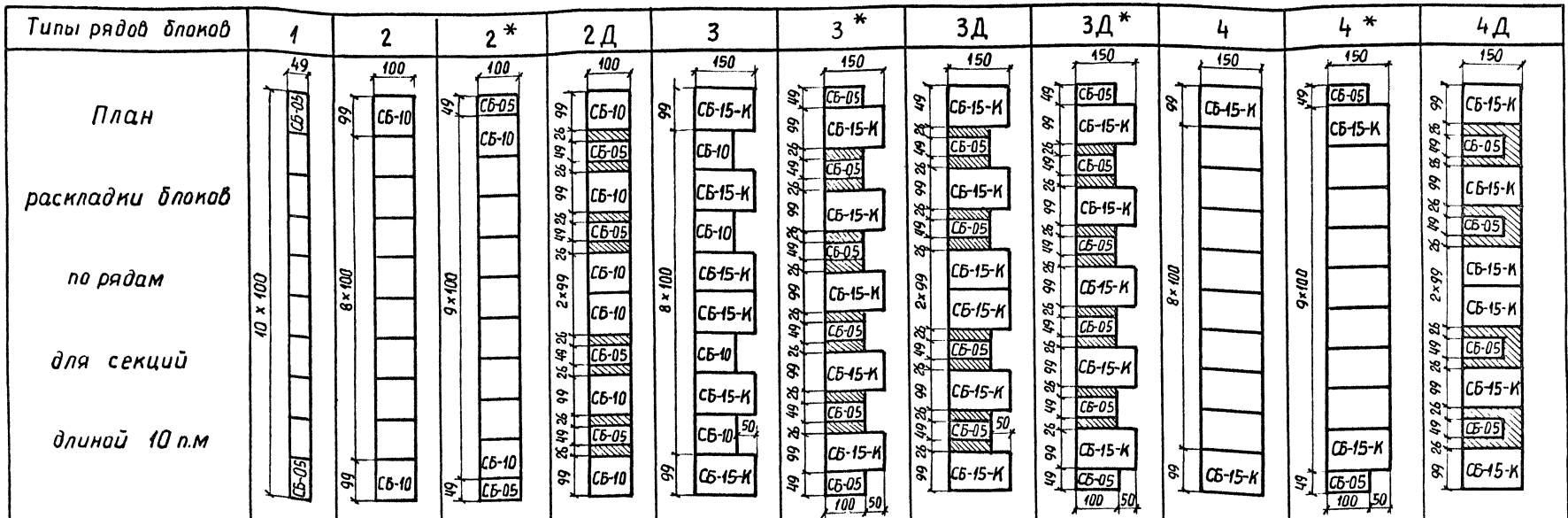

Количество блоков марки, шт	CB-05	10	—	2	4	—	2	4	6	—	2	4	
	CB-10	—	10	9	6	4	4	—	—	—	—	—	
	CB-15	—	—	—	—	—	—	—	—	—	—	—	
	CB-20	—	—	—	—	—	—	—	—	—	—	—	
	CB-15-K	—	—	—	—	6	5	6	5	10	9	6	
	CB-20-K	—	—	—	—	—	—	—	—	—	—	—	
Расход основных материалов	Бетон В 20, м³	сборный	3,80	8,80	8,68	6,80	10,54	10,13	8,54	8,13	11,70	11,29	8,54
		моноклитный	6,87	0,74	0,82	2,74	0,74	0,82	2,74	2,82	0,74	0,82	3,90
	всего	4,67	9,54	9,50	9,54	11,28	10,95	11,28	10,95	12,44	12,11	12,44	
	цементный раствор, м³	0,08	0,15	0,15	0,15	0,20	0,19	0,20	0,19	0,19	0,23	0,22	0,23
Дренажные трубы, п.м	—	—	—	8,8	—	—	—	8,8	8,8	—	—	12,8	

**Примечания:**

1. Звездочкой отмечены типы рядов со смещенной на 0,5м раскладкой блоков.
2. Буквой "Д" отмечены типы рядов с устройством дренажных выпусков.
3. Штриховкой на плане рядов показаны вставки из монолитного бетона.
4. Все размеры даны в см.

3.503.1 - 67.0 - 1400

Нач. отд	Филиппов	<i>Фил</i>
Нормоконт	Токарева	<i>Тока</i>
Ст. инж.	Филиппов	<i>Фил</i>
Инженер	Канашвили	<i>Кан</i>
	Хашапуридзе	<i>Хаш</i>

Типы рядов блоков для сборных бетонных подпарных стен I типа (с консолями)

Стр. №	Лист	Листов
Р	1	5

ТБИЛГИПРОАВТОДОРТРАНС

ИНВ. № подл. Подпись и дата Взамен ИИВНД

Типы рядов блоков		4Д *	5	5*	5Д	5Д*	6	6*	6Д	6Д*			
План раскладки блоков по рядам для секций длиной 10 п.м													
		Количество	CB - 05	6	—	4	4	8	—	4	8	12	
		блоков	CB - 10	—	—	—	—	—	—	—	—	—	
			CB - 15	—	4	4	—	—	—	—	—	—	
		марки, шт	CB - 20	—	—	—	—	—	—	—	—	—	
			CB-15-K	5	—	—	—	—	—	—	—	—	
			CB-20-K	—	6	5	6	5	10	9	6	5	
		Расход основных материалов	Бетон	сборный	8,13	14,74	14,67	11,06	10,99	15,90	15,83	12,58	12,51
			В20, м³	моноклит- ный	3,98	1,40	1,56	5,08	5,24	1,40	1,56	4,72	4,88
				Всего	12,11	16,14	16,23	16,14	16,23	17,30	17,39	17,30	17,39
цементный раствор	м³		0,22	0,27	0,27	0,27	0,27	0,30	0,30	0,30	0,30		
дренажные трубы п.м		12,8	—	—	12,8	12,8	—	—	16,8	16,8			

ИНВ.№

Взамен ИНВ.№

Получил и датс.

3,503,1 - 67,0 - 1400

Лист

2

Типы рядов блоков		7	7*	7Д	7Д*	8	8*	8Д	8Д*		
План раскладки блоков по рядам для секций длиной 10 п.м											
		Количество	—	4	8	12	—	4	8	12	
		блоков	CB-10	6	5	6	5	10	9	6	5
			CB-15	—	—	—	—	—	—	—	—
		марки	CB-20	4	4	—	—	—	—	—	—
			CB-15-K	6	5	6	5	10	9	6	5
CB-20-K	—		—	—	—	—	—	—	—		
Расход основных материалов	бетон В20, м³	сборный	19,18	18,65	15,34	14,81	20,50	19,97	15,34	14,81	
		монолитный	1,86	2,06	5,70	5,90	1,47	1,63	7,43	7,59	
		всего	21,04	20,71	21,04	20,71	21,97	21,60	22,77	22,40	
	цементный раствор, м	0,35	0,34	0,35	0,34	0,38	0,37	0,38	0,37		
дренажные трубы, п.м	—	—	16,8	16,8	—	—	20,8	20,8			

Инв. № год. Подпись и дата. Взам. инв. №

3.503.1 - 67.0 - 1400

лист

3

 Копирован Шлехе формат А3  
 22091-01 25

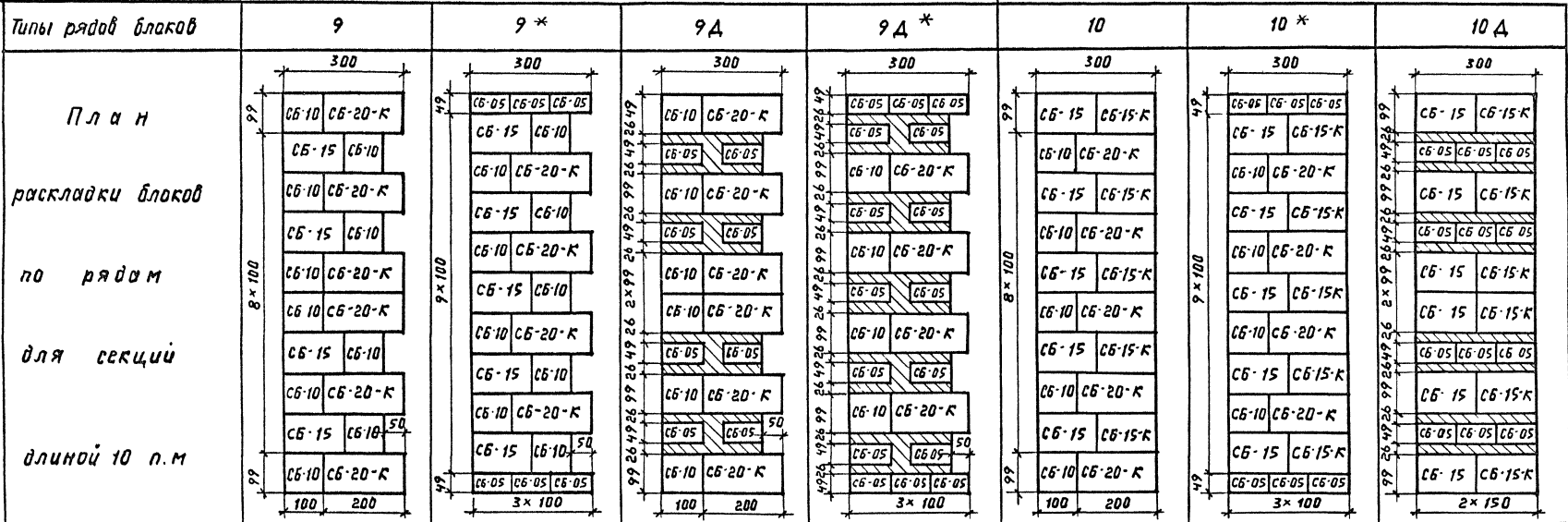

Количество блоков марки, шт	CB-05	—	6	8	14	—	6	12	
	CB-10	10	9	6	5	4	4	—	
	CB-15	4	4	—	—	6	5	6	
	CB-20	—	—	—	—	—	—	—	
	CB-15-K	—	—	—	—	6	5	6	
	CB-20-K	6	5	6	5	4	4	—	
Расход основных материалов	Бетон В 20, м <sup>3</sup>	Сварный	23,54	23,35	17,86	17,67	24,70	24,51	19,38
		Монолитный	2,16	2,45	7,84	8,13	2,16	2,45	8,28
		Всего	25,70	25,80	25,70	25,80	26,86	26,96	27,66
	Цементный раствор	0,42	0,42	0,42	0,42	0,45	0,45	0,45	0,45
Пренажные трубы, п.м	—	—	20,8	20,8	—	—	—	24,8	

3. 5031-67.0-1400 Лист  
4

Инд. № подл. Подпись и дата Изменяет инв. №

Типы рядов блоков		10 д *	11	11 *	12	12 *	
План							
раскладки блоков							
по рядам							
для секции							
длиной 10 м							
Количество блоков марки, шт	СБ-05	18	—	6	—	8	
	СБ-10	—	—	—	—	—	
	СБ-15	5	5	5	—	—	
	СБ-20	—	5	4	10	9	
	СБ-15-К	5	5	4	—	—	
	СБ-20-К	—	5	5	10	9	
Расход основных материалов	бетон	сборный	19,19	28,90	28,29	33,10	32,83
	в 20, м <sup>3</sup>	маталит- ноид	8,57	2,84	3,15	3,51	3,90
		всего	27,76	31,74	31,44	36,61	36,73
	Цементный раствор,		0,45	—	0,52	0,60	0,60
	дренажные трубы, м		24,80	—	—	—	—

R', МПа кгс/см²	У, Град	H, м	Стены I типа (с консолями)									Стены II типа (с проемами)														
			Расчетная сейсмичность																							
			≤ 8 баллов						9 баллов						≤ 8 баллов						9 баллов					
			Бетон, м³			Цементный раствор м³	Сталь класса А-I кг	Бетон, м³			Цементный раствор м³	Сталь класса А-I кг	Бетон, м³			Цементный раствор м³	Сталь класса А-I кг	Бетон м³			Цементный раствор м³	Сталь класса А-I, кг				
Сборный	Монолитный	Всего	Сборный	Монолитный	Всего			Сборный	Монолитный	Всего			Сборный	Монолитный	Всего			Сборный	Монолитный	Всего						
0,2 2,0	30	3,0	40,29	7,45	47,74	1,55	197	40,29	7,45	47,74	1,55	197	40,38	3,61	43,99	1,76	242	40,38	3,61	43,99	1,76	242				
		5,0	83,08	12,44	95,52	2,64	404	—	—	—	—	—	70,30	18,51	88,81	2,39	348	—	—	—	—	—				
		7,0	—	—	—	—	—	—	—	—	—	—	—	—	—	—	—	—	—	—	—	—	—			
	35	3,0	36,11	6,58	42,69	1,47	178	36,11	6,58	42,69	1,47	178	34,16	2,90	37,06	1,49	169	34,16	2,90	37,06	1,49	169				
		5,0	72,04	10,00	82,04	2,29	375	83,08	12,44	95,52	2,64	404	64,08	15,63	79,71	2,12	297	70,30	18,51	88,81	2,39	348				
		7,0	—	—	—	—	—	—	—	—	—	—	—	—	—	—	—	—	—	—	—	—	—			
	40	3,0	32,83	4,96	37,79	1,24	157	32,83	4,96	37,79	1,24	157	30,94	2,90	33,84	1,27	144	30,94	2,90	33,84	1,27	144				
		5,0	72,04	10,00	82,04	2,29	375	72,04	10,00	82,04	2,29	375	60,80	14,92	75,72	2,09	293	60,80	14,92	75,72	2,09	—				
		7,0	—	—	—	—	—	—	—	—	—	—	103,10	22,15	125,25	3,09	511	—	—	—	—	—				
	30	3,0	40,29	7,45	47,74	1,55	197	40,29	7,45	47,74	1,55	197	40,38	3,61	43,99	1,76	242	40,38	3,61	43,99	1,76	242				
		5,0	78,88	11,76	90,64	2,41	389	78,88	11,76	90,64	2,41	389	64,08	6,85	70,93	2,12	297	70,30	7,78	78,08	2,39	348				
		7,0	130,55	19,18	149,73	3,54	641	—	—	—	—	—	103,10	22,15	125,25	3,09	511	—	—	—	—	—				
9,0		187,18	25,37	212,55	4,71	892	—	—	—	—	—	153,80	32,45	186,25	4,48	650	—	—	—	—	—					
35	3,0	36,11	6,58	42,69	1,47	178	36,11	6,58	42,69	1,47	178	34,16	2,90	37,06	1,49	169	34,16	2,90	37,06	1,49	169					
	5,0	72,04	10,00	82,04	2,29	375	72,04	10,00	82,04	2,29	375	60,80	6,14	66,94	2,09	293	60,80	6,85	67,65	2,12	297					
	7,0	115,21	14,83	130,04	3,09	590	130,55	19,18	149,73	3,54	641	87,90	18,08	105,98	2,64	420	103,10	22,15	125,25	3,09	511					
	9,0	164,86	21,84	186,70	4,18	819	—	—	—	—	—	135,32	27,43	162,75	3,97	646	153,80	32,45	186,25	4,48	650					
40	3,0	32,83	4,96	37,79	1,24	157	32,83	4,96	37,79	1,24	157	30,94	2,90	33,84	1,27	144	30,94	2,90	33,84	1,27	144					
	5,0	62,12	9,01	71,13	1,97	324	62,12	9,01	71,13	1,97	324	51,88	5,63	57,51	1,72	246	60,80	6,14	66,94	2,09	293					
	7,0	98,35	11,68	110,03	2,64	510	115,21	14,83	130,04	3,09	590	81,74	17,78	99,52	2,51	395	87,90	18,08	105,98	2,64	420					
	9,0	144,40	19,36	163,76	3,66	739	187,18	25,37	212,55	4,71	892	120,76	24,39	145,14	3,48	621	135,32	27,43	162,75	3,97	646					

**ПРИМЕЧАНИЯ:**

- В настоящей таблице буквами обозначены:  
R' - условное сопротивление грунта в основании;  
У - нормативный угол внут-  
реннего трения грунта засыпки;  
H - полная высота стены.
- Для рассматриваемых типов стен применяется бетон марки В20 и цементный раствор М-100.

3. 503. 1- 67. 0- 1500		
Мяч. отд.	Филиппов	Зав
Н. контр.	Таракеева	Монд
Гип	Филиппов	Зав
Ст. инж.	Кокчишвили	Зав
Инженер	Хачатуридзе	Зав

Расход основных матери-  
алов на секцию (10 п.м.)  
низовых сборных бетонных  
подпорных стен I и II типа

Стация	Лист	Листов
Р		1

**ТБИЛГИПРОАВТОДОРТРАН**

Инв. № подл. Подпись и дата Владелец



R <sub>н</sub>	φ, град.	H, м	Р а с ч е т н а я с е р и с м и ч н о с т ь																				
			≤ 6 баллов					7 баллов					8 баллов					9 баллов					
			бетон, м <sup>3</sup>			цементный раствор, м <sup>3</sup>	сталь класса А-І, кг	бетон, м <sup>3</sup>			цементный раствор, м <sup>3</sup>	сталь класса А-І, кг	бетон, м <sup>3</sup>			цементный раствор, м <sup>3</sup>	сталь класса А-І, кг	бетон, м <sup>3</sup>			цементный раствор, м <sup>3</sup>	сталь класса А-І, кг	
			сборный	монолитный	всего			сборный	монолитный	всего			сборный	монолитный	всего			сборный	монолитный	всего			
0,2 2,0	30	3,0	21,89	4,43	26,32	0,91	116	21,89	4,43	26,32	0,91	116	21,89	4,43	26,32	0,91	116	26,43	5,17	31,60	1,13	120	
		5,0	51,24	7,96	59,20	1,78	266	51,24	7,96	59,20	1,78	266	58,30	9,96	68,26	2,05	288	—	—	—	—	—	
		7,0	111,79	17,41	129,20	3,24	590	111,79	17,41	129,20	3,24	590	—	—	—	—	—	—	—	—	—	—	
	35	3,0	21,89	4,43	26,32	0,91	116	21,89	4,43	26,32	0,91	116	21,89	4,43	26,32	0,91	116	26,43	5,17	31,60	1,13	120	
		5,0	51,24	7,96	59,20	1,78	266	51,24	7,96	59,20	1,78	266	58,30	9,96	68,26	2,05	288	—	—	—	—	—	
		7,0	96,15	12,66	108,81	2,75	499	111,79	17,41	129,20	3,24	590	—	—	—	—	—	—	—	—	—	—	
	40	3,0	21,89	4,43	26,32	0,91	116	21,89	4,43	26,32	0,91	116	21,89	4,43	26,32	0,91	116	21,89	4,43	26,32	0,91	116	
		5,0	47,10	7,89	54,99	1,55	233	51,24	7,96	59,20	1,78	266	51,24	7,96	59,20	1,78	266	58,30	9,96	68,26	2,05	288	
		7,0	85,89	11,51	97,40	2,42	448	96,15	12,66	108,81	2,75	499	111,79	17,41	129,20	3,24	590	111,79	17,41	129,20	3,24	590	
	0,4 4,0	30	3,0	21,89	4,43	26,32	0,91	116	21,89	4,43	26,32	0,91	116	21,89	4,43	26,32	0,91	116	26,43	5,17	31,60	1,13	120
			5,0	51,24	7,96	59,20	1,78	266	51,24	7,96	59,20	1,78	266	58,30	9,96	68,26	2,05	288	—	—	—	—	—
			7,0	96,15	12,66	108,81	2,75	499	111,79	17,41	129,20	3,24	590	111,79	17,41	129,20	3,24	590	—	—	—	—	—
9,0			159,46	22,87	182,33	4,10	783	159,46	22,87	182,33	4,10	783	177,90	25,05	202,95	4,59	848	—	—	—	—	—	
35		3,0	21,89	4,43	26,32	0,91	116	21,89	4,43	26,32	0,91	116	21,89	4,43	26,32	0,91	116	26,43	5,17	31,60	1,13	120	
		5,0	51,24	7,96	59,20	1,78	266	51,24	7,96	59,20	1,78	266	58,30	9,96	68,26	2,05	288	—	—	—	—	—	
		7,0	96,15	12,66	108,81	2,75	499	101,49	14,34	115,83	2,85	517	111,79	17,41	129,20	3,24	590	—	—	—	—	—	
		9,0	139,32	19,22	158,54	3,57	721	159,46	22,87	182,33	4,10	783	177,90	25,05	202,95	4,59	848	—	—	—	—	—	
40		3,0	21,89	4,43	26,32	0,91	116	21,89	4,43	26,32	0,91	116	21,89	4,43	26,32	0,91	116	21,89	4,43	26,32	0,91	116	
		5,0	47,10	7,89	54,99	1,55	233	51,24	7,96	59,20	1,78	266	51,24	7,96	59,20	1,78	266	58,30	9,96	68,26	2,05	288	
		7,0	85,89	11,51	97,40	2,42	448	96,15	12,66	108,81	2,75	499	101,49	14,34	115,83	2,85	517	111,79	17,41	129,20	3,24	590	
		9,0	132,30	18,79	151,09	3,44	684	139,32	19,22	158,54	3,57	721	159,46	22,87	182,33	4,10	783	177,90	25,05	202,95	4,59	848	

**Примечания:**

1. В настоящей таблице буквами обозначены:  
 R' - условное сопротивление грунта в основании;  
 φ - нормативный угол внут-

реннего трения грунта засыпки;  
 H - полная высота стены.  
 2. Для рассматриваемого типа стен применяется бетон марки В 20 и цементный раствор М 100

				3.503.1 - 67.0 - 1600			
Нач. отд.	Филиппов	Фин		Расход основных материалов на секция (10 м) безработных сборных бетонных подпорок стен I типа	Стадия	Лист	Листов
Н. контр.	Ткарева	Мон			Р		1
ГИП	Филиппов	Фин			ТБ ИЛРПРЛВТ ОДОРТРАНС		
Ст. инж.	Хонишвили	Бон					
Инженер	Хачапуридзе	Фин					

Удв. в. зам. в. дата. Подпись и дата.

# Низовая стена

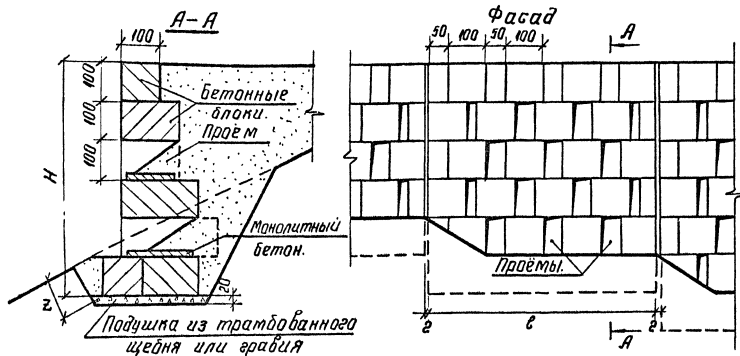

# Верховая стена

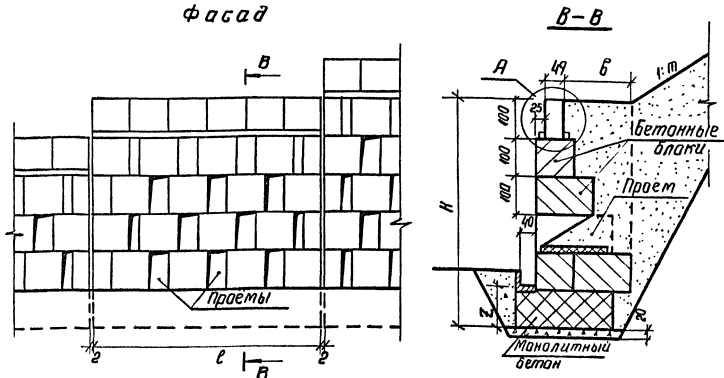

## Омоноличивание блока

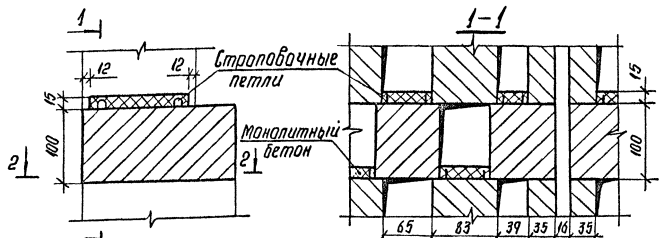

## Общий вид бетонных блоков

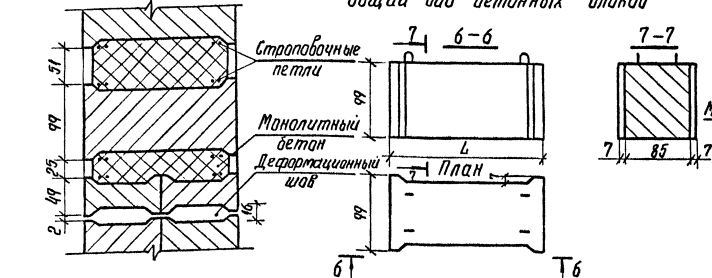

## Фундамент стены

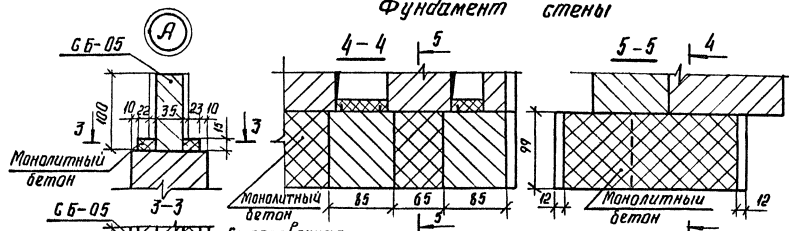

### Примечания:

1. Блоки устанавливать на слой свежеуложенного цементного раствора М 100 толщиной 1см.
2. Стробообразные петли нижнего ряда блоков должны входить в проёмы между блоками верхнего ряда, заполняемые монолитным бетоном на высоту 15см с тщательным вибрированием.
3. Все приведенные размеры даны в см.

3.503.1 - 67.0 - 2000

Нач. отд.	Филиппов	Стр.
И. монтаж.	Томарева	Мех.
Г.И.Т.	Филиппов	Электр.
Ст. тех.	Конашвили	Инж.
Инженер	Хачапуридзе	Электр.

Конструкция сборных бетонных подпорных стен II типа (с проёмами)

Статья	Лист	Листов
р	1	1

ТЭИЛГПРОИЗВОДСТРАН С

Шифр по плану. Условные обозначения и дата. Взам. инв. №

R <sub>0</sub> МПа кг/см <sup>2</sup>	φ, град	H, м	В и д ы л о д п о р н ы х с т е н					
			н и з о б ы е			в ы с о б ы е		
			Р а с ч е т н а я с е й с м и ч н о с т ь					
			≤ 6 баллов	7 баллов	≤ 6 баллов	7 баллов	8 баллов	9 баллов
0,2 2,0	30	3,0	2 НЗ-3	2 НЗ-3	2 В 5-1	2 В 3-1	2 НЗ-2	2 В 3-2
		5,0	2 Н 5-4	—	2 В 5-2	2 В 5-3	2 Н 5-4	—
		7,0	—	—	2 В 7-3	2 В 7-4	—	—
	35	3,0	2 НЗ-2	2 НЗ-2	2 В 3-1	2 В 3-1	2 В 3-2	2 В 3-2
		5,0	2 Н 5-3	2 Н 5-4	2 В 5-2	2 В 5-3	2 В 5-4	2 В 5-4
		7,0	—	—	2 В 7-2	2 В 7-3	—	—
	40	3,0	2 НЗ-1	2 НЗ-1	2 В 3-1	2 В 3-1	2 В 5-1	2 В 3-1
		5,0	2 Н 5-2	2 Н 5-2	2 В 5-1	2 В 5-2	2 В 5-3	2 В 5-4
		7,0	2 Н 7-3	—	2 В 7-1	2 В 7-2	2 В 7-3	2 В 7-4
0,4 4,0	30	3,0	2 НЗ-3	2 НЗ-3	2 В 3-1	2 В 3-1	2 В 3-2	2 В 3-2
		5,0	2 Н 5-3	2 Н 5-4	2 В 5-2	2 В 5-3	2 В 5-4	—
		7,0	2 Н 7-3	—	2 В 7-2	2 В 7-3	2 В 7-4	—
		9,0	2 Н 9-3	—	2 В 9-2	2 В 9-3	—	—
	35	3,0	2 НЗ-2	2 НЗ-2	2 В 3-1	2 В 3-1	II-В-30-1	2 В 3-2
		5,0	2 Н 5-2	2 Н 5-3	2 В 5-2	2 В 5-3	II-В-50-3	2 В 5-4
		7,0	2 Н 7-2	2 Н 7-3	2 В 7-2	2 В 7-3	II-В-70-4	—
		9,0	2 Н 9-2	2 Н 9-3	2 В 9-2	2 В 9-3	—	—
	40	3,0	2 НЗ-1	2 НЗ-1	2 В 3-1	2 В 3-1	2 В 3-1	2 В 3-1
		5,0	2 Н 5-1	2 Н 5-2	2 В 5-1	2 В 5-2	2 В 5-3	2 В 5-3
		7,0	2 Н 7-1	2 Н 7-2	2 В 7-1	2 В 7-2	2 В 7-3	2 В 7-4
		9,0	2 Н 9-1	2 Н 9-2	2 В 9-1	2 В 9-2	2 В 9-3	—

Примечания:

1. Общий вид поперечных сечений секций подпорных стен и их классификация приведены на стр. 29.  
 2. В приводимой таблице буквы обозначены:  
 R<sub>0</sub> - условное сопротивление грунта основания,  
 Ч - нормативный угол внутреннего трения грунта засыпки,  
 Н - полная высота подпорной стены.

				3.503.1-67.0-2100			
Изд. отд.	Филлипов	Филиппов	Иванов	Тонарева	Таблица для подбора марок секций сборных бетонных подпорных стен II типа	Стр. 1	Лист 1
Н. Контр.	Филлипов	Филиппов	Иванов	Тонарева			
Ст. инж.	Полташвили	Полташвили	Иванов	Тонарева			
Инженер	Качапуридзе	Качапуридзе	Иванов	Тонарева			

Изд. и лист. Проверен лист.

Высота стены, м	3,0			5,0			
Марка секции стены	2НЗ-1	2НЗ-2	2НЗ-3	2Н5-1	2Н5-2	2Н5-3	2Н5-4
Схемы компоновки поперечных сечений секций подпорных стен							

Расход монтажных элементов и материалов на секцию стены (10 п.м.)

Кали- чество блоков марки шт	СБ-05	13	13	15	17	17	19	21
	СБ-10	7	14	7	7	20	20	7
	СБ-15-П	6	13	20	13	19	13	26
	СБ-20-П	7	—	6	13	7	13	13
Бетон В20, м <sup>3</sup>	Сборный	30,94	34,16	40,38	51,88	60,80	64,08	70,30
	Моно- литный	2,90	2,90	3,61	5,63/12,46	6,14/14,92	6,85/15,63	7,78/18,51
	Всего	33,84	37,06	43,99	57,51/64,34	66,94/75,72	70,93/79,71	78,51/88,81
Цементный раствор, м <sup>3</sup>	1,27	1,49	1,76	1,72	2,09	2,12	2,39	
Гидроизоляция м <sup>2</sup>	72	79	93	122/98	141/111	151/121	170/134	

Примечания: На схемах сечений указаны типы рядов блоков в соответствии с принятой классификацией на стр. 35-36  
 2. Звездочкой отмечены ряды со смещенной раскладкой блоков.  
 3. Двойной штриховкой на сечениях стен показан бетон омоноличивания монтажных петель.  
 4. Проемы над нижним рядом блоков для стен высотой 5,0 м при условном сопротивлении грунта основания  $R_a = 2,0 \text{ кгс/см}^2$ ; а для стен высотой 7,0 и 9,0 м во всех случаях

заполняются монолитным бетоном.  
 5. В приводимой таблице величины в знаменателе дробей соответствуют случаю заполнения нижнего ряда блоков бетоном.

3. 503.1-67.0-2200								
Нач. отд.	Филиппов	Филиппов						
Н. контр.	Ткарева	Ткарева						
ГНП	Филиппов	Филиппов						
Ст. инж.	Канишвили	Канишвили						
Инженер	Хачатурян	Хачатурян						
Компоновка сечений и расход материалов на секцию низовых сборных подпорных стен II типа		<table border="1"> <tr> <td>Стандия</td> <td>Лист</td> <td>Листов</td> </tr> <tr> <td>Р</td> <td>1</td> <td>2</td> </tr> </table>	Стандия	Лист	Листов	Р	1	2
Стандия	Лист	Листов						
Р	1	2						

Высота стены, м	7,0			9,0		
Марка секции стены	2 Н 7-1	2 Н 7-2	2 Н 7-3	2 Н 9-1	2 Н 9-2	2 Н 9-3
Схемы компоновки поперечных сечений секций подпорных стен						

**Расход монтажных элементов и материалов  
на секцию подпорной стены (10 п.м)**

Количество блоков марки	СБ-05	21	21	19	27	27	33
	СБ-10	20	27	13	13	20	20
	СБ-15-П	26	26	46	59	39	25
	СБ-20-П	13	13	13	13	33	46
Бетон	Сборный	81,74	87,90	103,10	120,76	135,32	153,80
	Монолитный	17,78	18,08	22,15	24,39	27,43	32,45
	Всего	99,52	105,98	125,25	145,14	162,75	186,25
Цементный раствор, м <sup>3</sup>	2,51	2,64	3,09	3,48	3,97	4,48	
Гидроизоляция, м <sup>2</sup>	170	185	198	260	293	319	

3.503.1-67.0-2200

Лист

2

Высота стены, м	3,0		5,0				7,0
Марка секции стены	283-1	283-2	285-1	285-2	285-3	285-4	287-1
Схемы компоновки							
поперечных сечений секций подпорных стен							

Расход монтажных элементов и материалов на секцию стены (10 п.м)

Количество блоков марки, шт	СБ-05	17	13	25	27	27	25	29
	СБ-10	6	7	6	6	19	7	19
	СБ-15-П	7	6	20	6	13	32	26
	СБ-20-П	—	7	—	13	7	7	7
Бетон В 20, м³	сварный	20,84	30,94	40,78	47,00	55,92	69,30	73,58
	мономитный	2,51	2,90	4,80/9,68	5,75/12,58	5,96/14,74	7,52/18,25	17,03
	всего	23,35	33,84	45,58/50,46	52,75/59,58	61,88/70,66	76,82/87,55	90,61
Цементный раствор, м³	0,85	1,27	1,31	1,58	1,90	2,30	2,31	
гидроизоляция, м²	55	72	88/76	114/96	131/107	151/121	153	

Примечания: 1. На схемах сечений указаны типы рядов блоков в соответствии с принятой классификацией на стр. 35-36.

2. Ряд типа I принимать по раскладке, приведенной на стр. 22.

3. Звездочкой отмечены ряды со смещенной раскладкой блоков.

4. Двойной штриховкой на сечениях стен показана мономитная прибетонка в проемах между блоками.

5. Проемы над нижним рядом блоков для стен высотой 3,0 м, а для стен высотой 5,0 м при  $R' \geq 4,0 \text{ кгс/см}^2$  заполняются дренирующим грунтом; во всех остальных случаях указанные проемы заполняются бетоном.

6. В приведенной ниже таблице величины знаменателя дробей соответствуют случаю заполнения нижнего ряда блоков бетоном.

			3.503.1-67.0-2300			
Нач. отд.	Филиппов	Ант	Компоновка сечений и расход материалов на секцию верховых сварных подпорных стен II типа	Статус	Лист	Листов
И.компр	Ткарева	Мака		Р	1	2
ГИП	Филиппов	Ант		ТБМТИПРОАВТ СООПТРАНС		
Ст. инж.	Канышвили	Канит				
Инженер	Качапуридзе	Ант				

Шлб. М. подл. Подпись и дата. Взам. ШлбН

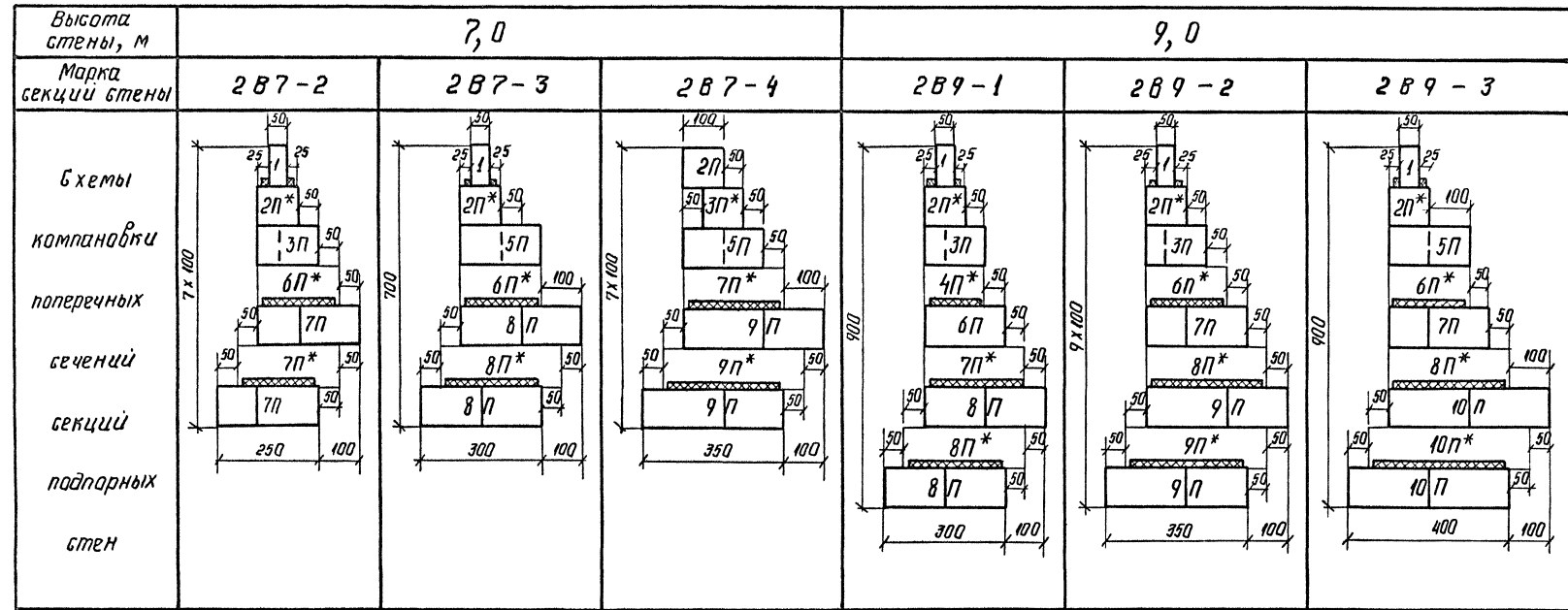

*Расход монтажных элементов и материалов  
на секцию стены (10п.м)*

Количество блоков марки, шт	СБ-05	31	33	29	35	39	41
	СБ-10	26	6	13	12	13	13
	СБ-15-П	27	46	32	59	46	19
	СБ-20-П	6	13	27	7	26	53
Бетон В 20, м <sup>3</sup>	сборный	80,08	92,18	110,50	112,60	130,78	142,88
	монолитный	17,99	19,14	22,25	21,65	26,31	28,79
	всего	98,07	111,32	132,75	134,25	157,09	171,67
Цементный раствор, м <sup>3</sup>		2,44	2,83	3,36	3,28	3,83	4,22
	гидроизоляция, м <sup>2</sup>	172	191	216	253	287	307

Все размеры, приведенные на сечениях, даны в см.

3. 503.1 - 67.0 - 2300 Лист  
2

Цена по подл. Подпись и дата. Виза ответ. инж.

Типы рядов блоков		2П	2П*	3П	3П*	4П	4П*	5П	5П*	6П	6П*	7П	
План раскладки блоков по рядам для секции длиной 10 п. м													
	Количество	6	7	6	7	—	2	6	9	—	4	—	
	Блоков марки шт	СБ-05	6	7	—	—	—	—	—	—	—	—	7
		СБ-10	7	6	—	—	—	—	—	—	—	—	7
		СБ-15-П	—	—	7	6	7	6	—	—	—	—	7
	СБ-20-П	—	—	—	—	—	—	7	6	7	6	—	
Расход основных материалов	Бетон В 20, м <sup>3</sup>	Сборный	8,44	7,94	11,38	10,46	9,10	8,56	14,32	13,74	12,04	11,84	15,26
		Монолитный	1,25	1,64	1,26	1,65	0,76	1,24	1,26	2,36	1,05	2,19	1,32
	Всего	9,69	9,58	12,64	12,11	9,86	9,80	15,58	16,10	13,09	14,03	16,58	
	Цементный раствор М 3	0,10	0,10	0,17	0,16	0,20	0,19	0,23	0,22	0,26	0,25	0,33	

**Примечания:**

- Звездочкой отмечены типы рядов со смещенной на 0,5 м раскладкой блоков.
- В рядах с нормальной раскладкой после установки срезать крайние петли в крайних блоках ряда.
- Штриховкой на плане рядов показан монолитный бетон марки В20.
- Все приведенные на плане раскладки блоков размеры указаны в см.

3. 503.1 - 67.0 - 24.00		
Нач. отд.	Филиппов	<i>Филиппов</i>
Н. контр.	Токарева	<i>Токарева</i>
Г.И.П.	Филиппов	<i>Филиппов</i>
Ст. инж.	Конишвили	<i>Конишвили</i>
Инженер	Хачапуридзе	<i>Хачапуридзе</i>
Типы рядов блоков для сборных бетонных подпорных стен II типа (с проемами)		Страница Р 1 Лист 2
		ТБЛГЛПРОАВТОДОРТРАНС

Имя, №, подп., подпись и дата



Типы рядов блоков		7П*	8П	8П*	9П	9П*	10П	10П*	
План раскладки блоков по рядам для секций длиной 10 п.м									
	Количество	СБ-05	4	—	6	—	6	—	8
	блоков марки, шт	СБ-10	6	—	—	—	—	—	—
		СБ-15-П	6	14	12	7	6	—	—
		СБ-20-П	—	—	—	7	6	14	12
	Расход основных материалов в 20 м³	сборный	14,60	18,20	17,88	21,14	20,40	24,08	23,68
маналит- ный		2,41	1,61	3,35	1,90	3,59	2,19	4,54	
Всего		17,01	19,81	21,23	23,04	23,99	26,27	28,22	
Цементный раствор, м³	0,31	0,39	0,37	0,46	0,44	0,52	0,50		

Инв. № подл. Подпись и дата, взаи. инв. №

3.503.1 - 67.0 - 2400

Лист

2

Копирован Илс  
22091-01 37

Формат А3

R', МПа кгс/см²	φ, град	H, м	Расчетная сейсмичность																				
			≤ 6 баллов						7 баллов			8 баллов			9 баллов								
			Бетон, м³			Цемент ный раствор, м³	Сталь класса А-І, кг	Бетон, м³			Цемент- ный раствор, м³	Сталь класса А-І, кг	Бетон, м³			Цемент- ный раствор, м³	Сталь класса А-І, кг	Бетон, м³			Цемент- ный раствор, м³	Сталь класса А-І, кг	
			сбор- ный	моно- литный	Всего			сбор- ный	моно- литный	Всего			сбор- ный	моно- литный	Всего			сбор- ный	моно- литный	Всего			
0,2 2,0	30	3,0	20,84	2,51	23,35	0,85	104	20,84	2,51	23,35	0,85	104	30,94	2,90	33,84	1,27	144	30,94	2,90	33,84	1,27	144	
		5,0	47,00	12,58	59,58	1,58	209	55,92	14,74	70,66	1,90	264	69,30	18,25	87,55	2,30	355	—	—	—	—	—	
		7,0	92,18	19,14	111,32	2,83	511	110,50	22,25	132,75	3,36	530	—	—	—	—	—	—	—	—	—	—	
	35	3,0	20,84	2,51	23,35	0,85	104	20,84	2,51	23,35	0,85	104	30,94	2,90	33,84	1,27	144	30,94	2,90	33,84	1,27	144	
		5,0	47,00	12,58	59,58	1,58	209	55,92	14,74	70,66	1,90	264	69,30	18,25	87,55	2,30	355	69,30	18,25	87,55	2,30	355	
		7,0	80,08	17,99	98,07	2,44	391	92,18	19,14	111,32	2,83	511	—	—	—	—	—	—	—	—	—	—	
	40	3,0	20,84	2,51	23,35	0,85	104	20,84	2,51	23,35	0,85	104	20,84	2,51	23,35	0,85	104	20,84	2,51	23,35	0,85	104	
		5,0	40,78	9,68	50,46	1,31	213	47,00	12,58	59,58	1,58	209	55,92	14,74	70,66	1,90	264	69,30	18,25	87,55	2,30	355	
		7,0	73,58	17,03	90,61	2,31	362	80,08	17,99	98,07	2,44	391	92,18	19,14	111,32	2,83	511	110,50	22,25	132,75	3,36	530	
	0,4 4,0	30	3,0	20,84	2,51	23,35	0,85	104	20,84	2,51	23,35	0,85	104	30,94	2,90	33,84	1,27	144	30,94	2,90	33,84	1,27	144
			5,0	47,00	5,75	52,75	1,58	209	55,92	5,96	61,88	1,90	264	69,30	7,52	76,82	2,30	355	—	—	—	—	—
			7,0	80,08	17,99	98,07	2,44	391	92,18	19,14	111,32	2,83	511	110,50	22,25	132,75	3,36	530	—	—	—	—	—
9,0			130,78	26,31	157,09	3,83	642	142,88	28,79	171,67	4,22	646	—	—	—	—	—	—	—	—	—	—	
35		3,0	20,84	2,51	23,35	0,85	104	20,84	2,51	23,35	0,85	104	20,84	2,51	23,35	0,85	104	30,94	2,90	33,84	1,27	144	
		5,0	47,00	5,75	52,75	1,58	209	55,92	5,96	61,88	1,90	264	55,92	5,96	61,88	1,90	264	69,30	7,52	76,82	2,30	355	
		7,0	80,08	17,99	98,07	2,44	391	92,18	19,14	111,32	2,83	511	110,50	22,25	132,75	3,36	530	—	—	—	—	—	
		9,0	130,78	26,31	157,09	3,83	642	142,88	28,79	171,67	4,22	646	—	—	—	—	—	—	—	—	—	—	
40		3,0	20,84	2,51	23,35	0,85	104	20,84	2,51	23,35	0,85	104	20,84	2,51	23,35	0,85	104	20,84	2,51	23,35	0,85	104	
		5,0	40,78	4,80	45,58	1,31	213	47,00	5,75	52,75	1,58	209	55,92	5,96	61,88	1,90	264	55,92	5,96	61,88	1,90	264	
		7,0	73,58	17,03	90,61	2,31	362	80,08	17,99	98,07	2,44	391	92,18	19,14	111,32	2,83	511	110,50	22,25	132,75	3,36	530	
		9,0	112,60	21,65	134,25	3,28	588	130,78	26,31	157,09	3,83	642	142,88	28,79	171,67	4,22	646	—	—	—	—	—	—

Примечания:

1. В настоящей таблице бук-  
вами обозначены:  
R' - условное сопротивление  
грунта в основании;  
φ - нормативный угол внут-

реннее трения грунта засыпки,  
H - полная высота стены  
2. Для рассматриваемого типа  
стен применяется бетон класса  
B20 и цементный раствор М100.

3.503.1 - 67.0 - 2500

Исполнитель	Филиппов	Колосов			
Н.контр.	Токарева	Мом			
ГИП	Филиппов	Колосов			
Ст.инж.	Манишвили	Колосов			
Инженер	Хачатурьян	Колосов			

Расход основных материалов  
на секцию (10 п.м.) верховых  
сборных бетонных подпорных  
стен II типа

Стация	Лист	Листов
Р		1

ТБИЛГИПРОАВТОДОРТРАНС

Имя, № подл., Подпись и дата Владелец ИМБ.ПР.

Общий вид стены (М 1:50)  
 Поперечный разрез

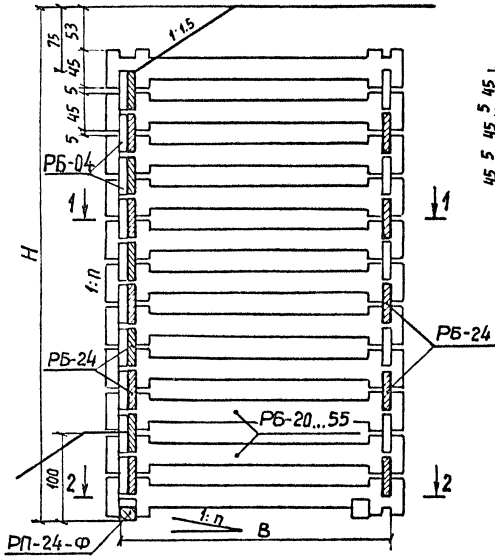

Фасад

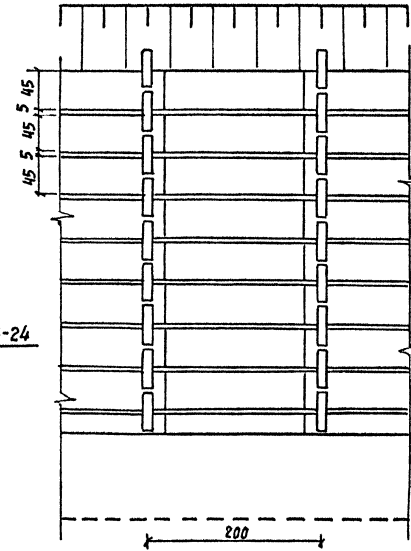

Общий вид блоков (М 1:25)  
 Блок РБ-24

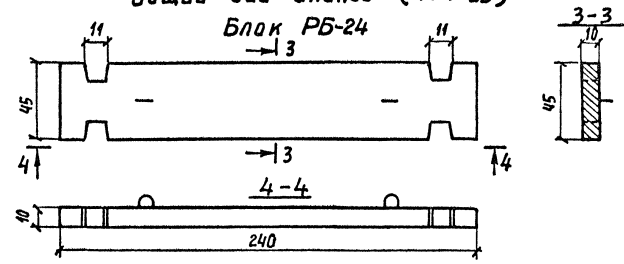

Блок РБ-24-Ф

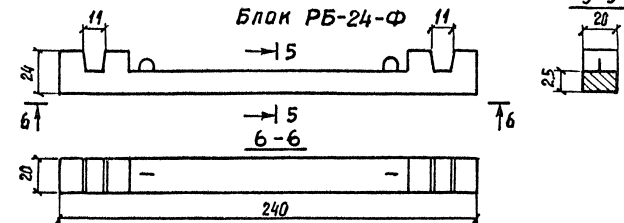

Блоки РБ-20...55

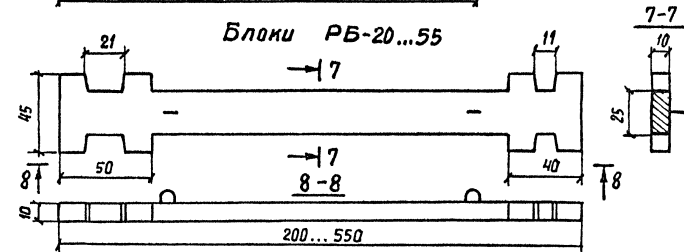

Примечания:

1. Все блоки стены устанавливать в пазы насухо
2. Блоки РБ-24 по задней грани стены укладываются в шахматном порядке.
3. Засыпка внутри стены производится дренарующим грунтом послойно с тщательным трамбованием.
4. Все приведенные размеры даны в см.

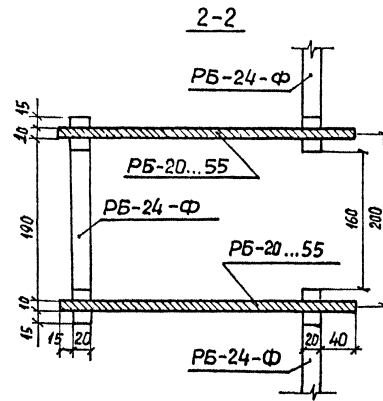
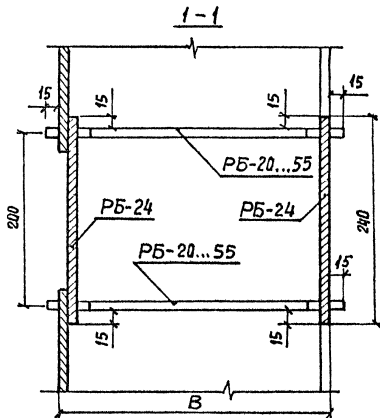

5. Буквой В обозначена расчетная ширина сечения стены.

3.503.1 - 67.0 - 3000

Нац. отд.	Филиппов	<i>Филиппов</i>
И. контр.	Танарева	<i>Танарева</i>
ГИП	Филиппов	<i>Филиппов</i>
Ст. инж.	Кониашвили	<i>Кониашвили</i>
Инженер	Хачапуридзе	<i>Хачапуридзе</i>

Конструкция сборных железобетонных подпорных стен III типа (ряжевые)

Статья	Лист	Листов
Р		1
ТБИЛГИПРОАВТОДОТРАН		

ИИВ № 101/102  
 Подпись и дата  
 Владелец ИИВ ГР

R <sub>0</sub> , МПа кгс/см <sup>2</sup>	φ, град	H, м	Количество монтажных элементов, шт.		В и д ы п о д п о р н ы х с т е н																		
			продольные		н и з о в а я						в е р х о в а я												
			РБ-24	РБ-24-Ф	реч-ные	р а с ч е т н а я с е й с м и ч н о с т ь в д а л л а х																	
						≤ 8			9			≤ 6			7			8			9		
1:n	В, см	Марка поперечных элементов	1:n	В, см	марка поперечных элементов	1:n	В, см	марка поперечных элементов	1:n	В, см	Марка поперечных элементов	1:n	В, см	Марка поперечных элементов	1:n	В, см	Марка поперечных элементов	1:n	В, см	Марка поперечных элементов			
0,2 2,0	30	3,0	30	5	25	0,00	270	РБ-30	0,00	270	РБ-30	0,00	170	РБ-20	0,00	170	РБ-20	0,10	170	РБ-20	0,20	220	РБ-25
		5,0	60	5	45	0,00	420	РБ-45	0,00	420	РБ-45	0,00	320	РБ-35	0,00	320	РБ-35	0,10	370	РБ-40	-	-	-
		7,0	90	5	65	0,00	520	РБ-55	-	-	-	0,00	520	РБ-55	0,00	520	РБ-55	-	-	-	-	-	-
	35	3,0	30	5	25	0,00	270	РБ-30	0,00	270	РБ-30	0,00	170	РБ-20	0,00	170	РБ-20	0,10	170	РБ-20	0,20	220	РБ-25
		5,0	60	5	45	0,00	370	РБ-40	0,00	420	РБ-45	0,00	320	РБ-35	0,00	320	РБ-35	0,10	320	РБ-35	0,20	420	РБ-45
		7,0	90	5	65	0,00	520	РБ-55	-	-	-	0,00	470	РБ-50	0,00	520	РБ-55	0,10	520	РБ-55	-	-	-
	40	3,0	30	5	25	0,00	220	РБ-25	0,00	220	РБ-25	0,00	170	РБ-20	0,00	170	РБ-20	0,10	170	РБ-30	0,20	170	РБ-20
		5,0	60	5	45	0,00	370	РБ-40	0,00	370	РБ-40	0,00	270	РБ-30	0,00	320	РБ-35	0,10	320	РБ-35	0,20	320	РБ-35
		7,0	90	5	65	0,00	470	РБ-50	-	-	-	0,00	470	РБ-50	0,00	520	РБ-55	0,10	520	РБ-55	0,20	520	РБ-55
0,4 4,0	30	3,0	30	5	25	0,00	270	РБ-30	0,00	270	РБ-30	0,00	170	РБ-20	0,00	170	РБ-20	0,10	170	РБ-20	0,20	220	РБ-25
		5,0	60	5	45	0,00	320	РБ-35	0,00	370	РБ-40	0,00	270	РБ-30	0,00	320	РБ-35	0,10	370	РБ-40	0,20	520	РБ-55
		7,0	90	5	65	0,00	370	РБ-40	0,00	520	РБ-55	0,00	370	РБ-40	0,00	420	РБ-45	0,10	520	РБ-55	-	-	-
		9,0	120	5	85	0,00	470	РБ-50	-	-	-	0,00	470	РБ-50	0,00	520	РБ-55	-	-	-	-	-	-
	35	3,0	30	5	25	0,00	220	РБ-25	0,00	220	РБ-25	0,00	170	РБ-20	0,00	170	РБ-20	0,10	170	РБ-20	0,20	220	РБ-25
		5,0	60	5	45	0,00	270	РБ-30	0,00	320	РБ-35	0,00	270	РБ-30	0,00	320	РБ-35	0,10	320	РБ-35	0,20	370	РБ-40
		7,0	90	5	65	0,00	320	РБ-35	0,00	470	РБ-50	0,00	370	РБ-40	0,00	420	РБ-45	0,10	420	РБ-45	0,20	520	РБ-55
		9,0	120	5	85	0,00	420	РБ-45	-	-	-	0,00	470	РБ-50	0,00	520	РБ-55	0,10	520	РБ-55	-	-	-
	40	3,0	30	5	25	0,00	220	РБ-25	0,00	220	РБ-25	0,00	170	РБ-20	0,00	170	РБ-20	0,10	170	РБ-20	0,20	170	РБ-20
		5,0	60	5	45	0,00	270	РБ-30	0,00	320	РБ-35	0,00	220	РБ-25	0,00	270	РБ-30	0,10	270	РБ-30	0,20	270	РБ-30
		7,0	90	5	65	0,00	320	РБ-35	0,00	420	РБ-45	0,00	320	РБ-35	0,00	370	РБ-40	0,10	370	РБ-40	0,20	420	РБ-45
		9,0	120	5	85	0,00	370	РБ-40	0,00	520	РБ-55	0,00	420	РБ-45	0,00	470	РБ-50	0,10	470	РБ-50	0,20	520	РБ-55

Примечание: в приводимой таблице буквами обозначены:  
 R<sub>0</sub> - условное сопротивление грунта в основании стены,  
 φ - нормативный угол внутреннего трения грунта засыпки,  
 H - полная высота подпорной стены,  
 1:n - наклон подпорной стены в сторону косягора,  
 В - ширина поперечного сечения подпорной стены.

			3.503.1 - 67.0 - 3100			
Наим. Ф.И.О.	Филиппов	<i>Филиппов</i>	Расход монтажных элементов и основные параметры подпорных стен III типа.	Стация	Лист	Листов
Н. контр.	Тюкорева	<i>Тюкорева</i>		Р		1
ГИП	Филиппов	<i>Филиппов</i>		ТБИЛГИПРОАВТОДОРТРАНС		
Ст. инж.	Каняшвили	<i>Каняшвили</i>				
Инженер	Хачапуридзе	<i>Хачапуридзе</i>				

ИНВ. № подл. Подпись и дата. Взам. Инв. №

R <sub>0</sub>	φ, град	H, м	В ц и в л п о р н ы х с т е н																								
			н и з о в ы е								в е р х о в ы е																
			Р а с ч е т н а я с е й с м и ч н о с т ь б б а л л а х																								
			≤ 8				9				≤ 6				7				8				9				
МПа кг/см <sup>2</sup>	бетон В30, м <sup>3</sup>	арматура, кг		бетон В30, м <sup>3</sup>	арматура, кг		бетон В30, м <sup>3</sup>	арматура, кг		бетон В30, м <sup>3</sup>	арматура, кг		бетон В-30, м <sup>3</sup>	арматура, кг		бетон В-30, м <sup>3</sup>	арматура, кг		бетон В-30, м <sup>3</sup>	арматура, кг							
		класс			класс			класс			класс			класс			класс			класс							
		А-III	А-I		А-III	А-I		А-III	А-I		А-III	А-I		А-III	А-I		А-III	А-I		А-III	А-I						
0,2 2,0	30	3,0	5,73	536	308	844	5,73	536	308	844	5,10	476	278	754	5,10	476	238	754	5,10	476	278	754					
		5,0	12,31	1450	652	2102	12,31	1450	652	2102	11,19	1072	598	1670	11,19	1072	598	1670	11,77	1360	625	1985					
		7,0	19,60	2358	1042	3400	—	—	—	—	19,60	2358	1042	3400	—	—	—	—	—	—	—	—	—				
	35	3,0	5,73	536	308	844	5,73	536	308	844	5,10	476	278	754	5,10	476	278	754	5,10	476	278	754	5,40	506	293	799	
		5,0	11,77	1360	625	1985	12,31	1450	652	2102	11,19	1072	598	1670	11,19	1072	598	1670	11,19	1072	598	1670	12,31	1450	652	2102	
		7,0	19,60	2358	1042	3400	—	—	—	—	18,82	2241	990	3231	19,60	2358	1042	3400	19,60	2358	1042	3400	—	—	—	—	
	40	3,0	5,40	506	293	799	5,40	506	293	799	5,10	476	278	754	5,10	476	278	754	5,10	476	278	754	5,10	476	278	754	
		5,0	11,77	1360	625	1985	11,77	1360	625	1985	10,65	1018	571	1589	11,19	1072	598	1670	11,19	1072	598	1670	11,19	1072	598	1670	
		7,0	18,82	2241	990	3231	—	—	—	—	18,82	2241	990	3231	19,60	2358	1042	3400	19,60	2358	1042	3400	19,60	2358	1042	3400	
	0,4 4,0	30	3,0	5,73	536	308	844	5,73	536	308	844	5,10	476	278	754	5,10	476	278	754	5,10	476	278	754	5,40	506	293	799
			5,0	11,19	1072	598	1670	11,77	1360	625	1985	10,65	1018	571	1589	11,19	1072	598	1670	11,77	1360	625	1985	13,44	1612	715	2324
			7,0	17,19	1994	912	2906	19,60	2358	1042	3400	17,19	1994	912	2906	17,97	2124	951	3075	19,60	2358	1042	3400	—	—	—	—
9,0			24,73	2951	1301	4252	—	—	—	—	24,73	2951	1301	4252	25,76	3104	1369	4473	—	—	—	—	—	—	—	—	
35		3,0	5,40	506	293	799	5,40	506	293	799	5,10	476	278	754	5,10	476	278	754	5,10	476	278	754	5,40	506	293	799	
		5,0	10,65	1018	571	1589	11,19	1072	598	1670	10,65	1018	571	1589	11,19	1072	598	1670	11,19	1072	598	1670	11,77	1360	625	1985	
		7,0	16,35	1578	873	2451	18,82	2241	990	3231	17,19	1994	912	2906	17,97	2124	951	3075	17,97	2124	951	3075	19,60	2358	1042	3400	
		9,0	23,63	2798	1250	4048	—	—	—	—	24,73	2951	1301	4252	25,76	3104	1369	4473	25,76	3104	1369	4473	—	—	—	—	
40		3,0	5,40	506	293	799	5,40	506	293	799	5,10	476	278	754	5,10	476	278	754	5,10	476	278	754	5,10	476	278	754	
		5,0	10,65	1018	571	1589	11,19	1072	598	1670	10,65	1018	571	1589	10,65	1018	571	1589	10,65	1018	571	1589	10,65	1018	571	1589	
		7,0	16,35	1578	873	2451	17,97	2194	951	3075	16,35	1578	873	2451	17,19	1994	912	2906	17,19	1994	912	2906	17,97	2124	951	3075	
		9,0	22,61	2628	1199	3827	25,76	3104	1369	4473	23,63	2798	1250	4048	24,73	2951	1301	4252	24,73	2951	1301	4252	25,76	3104	1369	4473	

инв. и лист. Подпись и дата. Взвешенный

Примечание: в приведенной таблице буквами обозначены:  
 R<sub>0</sub> - условное сопротивление грунта в основании стены,  
 φ - нормативный угол внутреннего трения грунта засыпки,  
 H - полная высота подпорной стены.

			3.503.1-67.0-3200		
нач. отд.	Филиппов	Филиппов	Расход основных материалов на секцию (10м) подпорных III типа		
н. контр.	Токарева	Токарева			
Г.И.П.	Филиппов	Филиппов			
ст. инж.	Канищев	Канищев			
инженер	Хачатуряце	Хачатуряце	ТБ МИСР АВТОДОРТРАНС		



R <sub>0</sub>	У,	Н,	В и д ы п о д п о р н ы х с т е н																	
			Н и з о б ы е					б е р х о б ы е												
			Р а с ч е т н а я с е й с м и ч н о с т ь в б а л л а х																	
			≤ 8			9			≤ 6			7			8			9		
МПа кг/см <sup>2</sup>	град	м	1:п	В, см	марка секции	1:п	В, см	марка секции	1:п	В, см	марка секции	1:п	В, см	марка секции	1:п	В, см	марка секции	1:п	В, см	марка секции
0,2 2,0	30	3,0	0,00	310	4К3-2	0,00	310	4К3-2	0,00	210	4К3-1	0,00	210	4К3-1	0,10	210	4К3-1	0,20	310	4К3-2
		5,0	0,00	410	4К5-2	0,00	410	4К5-2	0,00	310	4К5-1	0,00	310	4К5-1	0,10	410	4К5-2	0,20	510	4К5-3
		7,0	0,00	510	4К7-2	—	—	—	0,00	510	4К7-2	0,00	510	4К7-2	0,10	610	4К7-3	—	—	—
	35	3,0	0,00	310	4К3-2	0,00	310	4К3-2	0,00	210	4К3-1	0,00	210	4К3-1	0,10	210	4К3-1	0,20	210	4К3-1
		5,0	0,00	410	4К5-2	0,00	410	4К5-2	0,00	310	4К5-1	0,00	310	4К5-1	0,10	310	4К5-1	0,20	410	4К5-2
		7,0	0,00	510	4К7-2	—	—	—	0,00	510	4К7-2	0,00	510	4К7-2	0,10	610	4К7-3	—	—	—
	40	3,0	0,00	210	4К3-1	0,00	210	4К3-1	0,00	210	4К3-1	0,00	210	4К3-1	0,10	210	4К3-1	0,20	210	4К3-1
		5,0	0,00	310	4К5-1	0,00	410	4К5-2	0,00	310	4К5-1	0,00	310	4К5-1	0,10	310	4К5-1	0,20	410	4К5-2
		7,0	0,00	510	4К7-2	0,00	610	4К7-3	0,00	510	4К7-2	0,00	510	4К7-2	0,10	510	4К7-2	0,20	610	4К7-3
0,4 4,0	30	3,0	0,00	310	4К3-2	0,00	310	4К3-2	0,00	210	4К3-1	0,00	210	4К3-1	0,10	210	4К3-1	0,20	210	4К3-1
		5,0	0,00	310	4К5-1	0,00	410	4К5-2	0,00	310	4К5-1	0,00	310	4К5-1	0,10	410	4К5-2	0,20	510	4К5-3
		7,0	0,00	410	4К7-1	0,00	610	4К7-3	0,00	410	4К7-1	0,00	510	4К7-2	0,10	610	4К7-3	—	—	—
		9,0	0,00	510	4К9-2	0,00	610	4К9-3	0,00	510	4К9-2	0,00	610	4К9-3	—	—	—	—	—	—
	35	3,0	0,00	210	4К3-1	0,00	210	4К3-1	0,00	210	4К3-1	0,00	210	4К3-1	0,10	210	4К3-1	0,20	210	4К3-1
		5,0	0,00	310	4К5-1	0,00	410	4К5-2	0,00	310	4К5-1	0,00	310	4К5-1	0,10	310	4К5-1	0,20	410	4К5-2
		7,0	0,00	410	4К7-1	0,00	510	4К7-2	0,00	410	4К7-1	0,00	410	4К7-1	0,10	510	4К7-2	0,20	610	4К7-3
		9,0	0,00	510	4К9-2	0,00	610	4К9-3	0,00	510	4К9-2	0,00	510	4К9-2	0,10	610	4К9-3	—	—	—
	40	3,0	0,00	210	4К3-1	0,00	210	4К3-1	0,00	210	4К3-1	0,00	210	4К3-1	0,10	210	4К3-1	0,20	210	4К3-1
		5,0	0,00	310	4К5-1	0,00	410	4К5-2	0,00	310	4К5-1	0,00	310	4К5-1	0,10	310	4К5-1	0,20	310	4К5-1
		7,0	0,00	410	4К7-1	0,00	510	4К7-2	0,00	410	4К7-1	0,00	410	4К7-1	0,10	410	4К7-1	0,20	510	4К7-2
		9,0	0,00	410	4К9-1	0,00	610	4К9-3	0,00	410	4К9-1	0,00	510	4К9-2	0,10	510	4К9-2	0,20	610	4К9-3

**Примечания:**

- 1. Марки секций подпорных стен приведены на стр. 44, 43
- 2. В таблице буквами обозначены:  
 R<sub>0</sub> - условное сопротивление грунта в основании стены,  
 У - нормативный угол внутре-  
 него трения грунта засыпки,  
 Н - полная высота стены,  
 1:п - наклон подпорной стены в сторону касогора,  
 В - ширина основания подпорной стены.

3. 503. 1- 67.0 - 4100

Иыч отд Филиппов  
 Н. контр. Тагарева  
 ГИП Филиппов  
 Ст. инж. Комашвили  
 инженер Качапуридзе

Таблица для подбора марок секций и основные параметры подпорных стен и т.п.

Стация	Лист	Листов
Р	1	1

ТБИГИПРОАВТОДОРТРАНС

Мин.-Х. подп. Подпись и дата

Взамен ИнЖ.

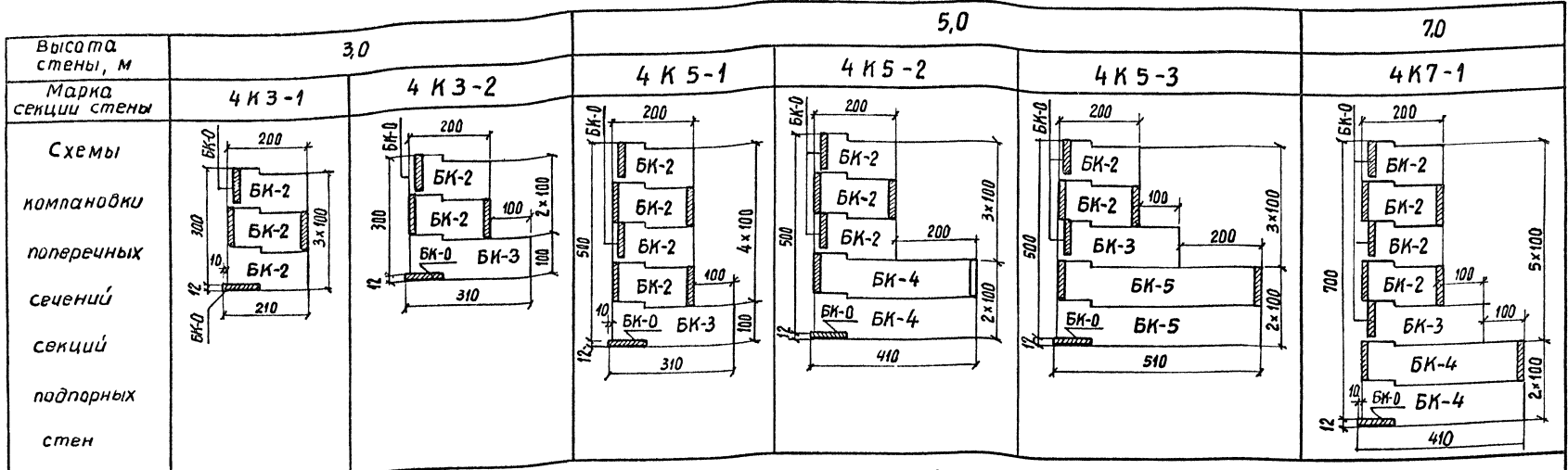

Расход монтажных элементов и материалов на секцию (10 п.м.) подпорной стены

Количество блоков марки, шт.	БК-2	6	4	8	6	4	8	
	БК-3	—	2	2	—	2	2	
	БК-4	—	—	—	4	—	4	
	БК-5	—	—	—	—	4	—	
	БК-6	—	—	—	—	—	—	
	БК-0	8	8	12	12	12	16	
Бетон В20, м³	8,44	8,92	14,20	15,64	17,08	21,40		
Арматура, кг	класса	А-III	647	696	1065	1141	1218	1559
		А-I	284	295	475	506	537	696
	всего	931	991	1540	1647	1755	2255	
Цементный раствор, м³	0,05	0,05	0,10	0,11	0,13	0,15		

**Примечания :**

1. На поперечных сечениях секций подпорных стен указаны марки применяемых блоков в соответствии с конструкцией на стр.41.
2. Блоки марки БК-0 укладываются по передней грани между блоками БК-2-б и в основании стены.
3. Все приведенные размеры даны в см.

Нац. отд.	Филиппов	<i>Филиппов</i>
Н. контр.	Тонарева	<i>Тонарева</i>
ГИП	Филиппов	<i>Филиппов</i>
Ст. инж.	Конюшвили	<i>Конюшвили</i>
Инженер	Хачапуридзе	<i>Хачапуридзе</i>

3.503.1 - 67.0 - 4200

Компоновка секций и расход материалов на секцию подпорных стен IV типа	Студия	Лист	Листов
	Р	1	2
ТБИЛГИПРОАВТОДОРТРАНС			

И.И.В. пр. подл. Подпись и дата: Взамен инв. пр.



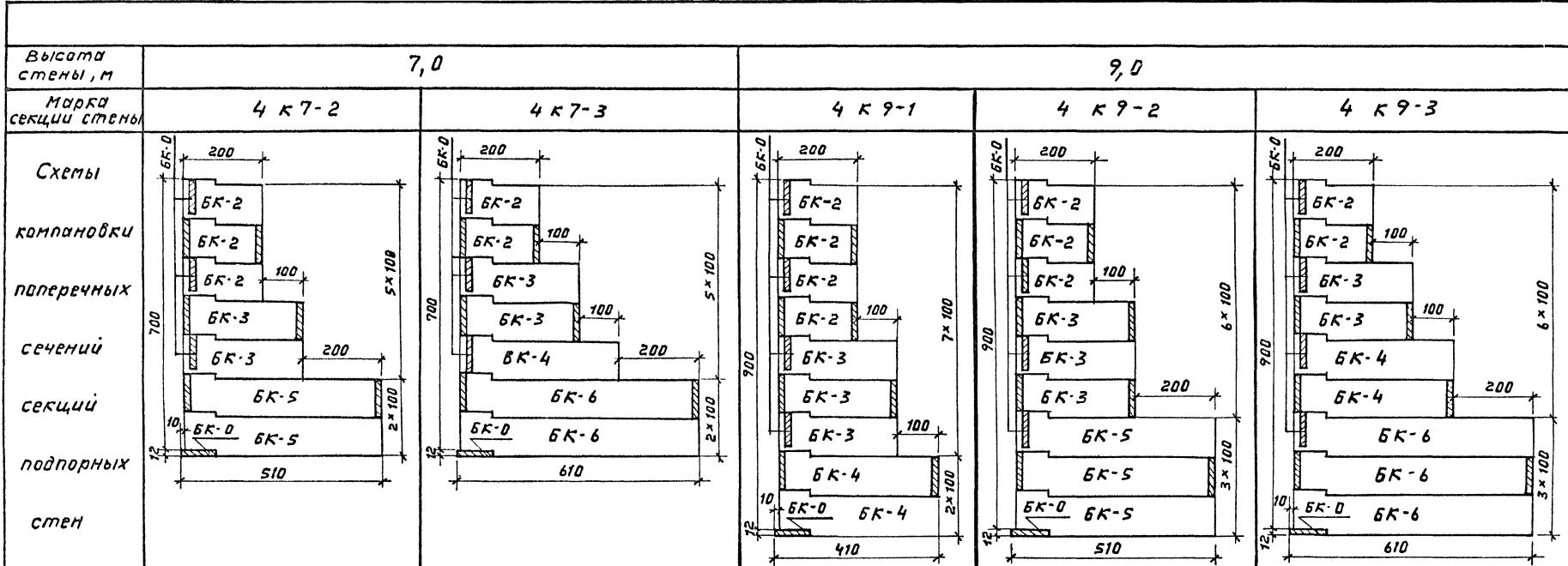

Расход монтажных элементов и материалов на секцию (10 п. м.) подпорной стены

Кол- чество блоков марки	БК-2	6	4	8	6	4	
	БК-3	4	4	6	6	4	
шт.	БК-4	—	2	4	—	4	
	БК-5	4	—	—	6	—	
шт.	БК-6	—	4	—	—	6	
	БК-0	16	16	20	20	20	
Бетон В20, м³		22,84	24,76	27,64	30,04	32,92	
Арматура с 2%	Класса	А-III	1636	1714	2003	2130	2247
		А-I	728	786	897	949	1037
	Всего:	2364	2500	2900	3079	3284	
Цементный раствор, м³		0,17	0,20	0,21	0,25	0,29	

Примечание: Приводимые марки секций применяются как для низовых, так и для верховых подпорных стен.

3. 503. 1- 67. 0- 4200 Лист  
2

Инв.№ подл. Подпись и дата. Взам.инв.№

R <sub>0</sub>	У	Н	В и д ы п о д п о р н ы х с т е н																																			
			Н и з о б ы е												В е р х о в ы е																							
			Р а с ч е т н а я с е й с м и ч н о с т ь б б а л л а х																																			
			≤ 8						9						≤ 6						7						8						9					
			МПа кгс/см <sup>2</sup>	Гр <sub>об</sub>	М	Бетон класса В 30, м <sup>3</sup>			Арматура, кг			Бетон класса В 30, м <sup>3</sup>			Арматура, кг			Бетон класса В 30, м <sup>3</sup>			Арматура, кг			Бетон класса В 30, м <sup>3</sup>			Арматура, кг			Бетон класса В 30, м <sup>3</sup>			Арматура, кг					
Класс		Всего				Класс		Всего	Класс		Всего	Класс		Всего	Класс		Всего	Класс		Всего	Класс		Всего	Класс		Всего	Класс		Всего									
А-III	А-I		А-III	А-I	А-III	А-I	А-III		А-I	А-III		А-I	А-III		А-I	А-III		А-I	А-III		А-I	А-III		А-I	А-III		А-I	А-III		А-I	А-III	А-I	А-III	А-I	А-III	А-I		
0,2 2,0	30	3,0	8,92	696	295	991	8,92	696	295	991	8,44	647	284	931	8,44	647	284	931	8,44	647	284	931	8,92	696	295	991	8,92	696	295	991								
		5,0	15,64	1141	506	1647	15,64	1141	506	1647	14,20	1065	475	1540	14,20	1065	475	1540	15,64	1141	506	1647	17,08	1218	537	1755	17,08	1218	537	1755								
		7,0	22,84	1636	728	2364	—	—	—	—	22,84	1636	728	2364	22,84	1636	728	2364	24,76	1714	786	2500	—	—	—	—	—	—	—	—	—							
	35	3,0	8,92	696	295	991	8,92	696	295	991	8,44	647	284	931	8,44	647	284	931	8,44	647	284	931	8,44	647	284	931	8,44	647	284	931								
		5,0	15,64	1141	506	1647	15,64	1141	506	1647	14,20	1065	475	1540	14,20	1065	475	1540	14,20	1065	475	1540	15,64	1141	506	1647	15,64	1141	506	1647								
		7,0	22,84	1636	728	2364	—	—	—	—	22,84	1636	728	2364	22,84	1636	728	2364	24,76	1714	786	2500	—	—	—	—	—	—	—	—	—							
	40	3,0	8,44	647	284	931	8,44	647	284	931	8,44	647	284	931	8,44	647	284	931	8,44	647	284	931	8,44	647	284	931	8,44	647	284	931								
		5,0	14,20	1065	475	1540	15,64	1141	506	1647	14,20	1065	475	1540	14,20	1065	475	1540	14,20	1065	475	1540	15,64	1141	506	1647	15,64	1141	506	1647								
		7,0	22,84	1636	728	2364	24,76	1714	786	2500	22,84	1636	728	2364	22,84	1636	728	2364	22,84	1636	728	2364	22,84	1636	728	2364	22,84	1636	728	2364								
	0,4 4,0	30	3,0	8,92	696	295	991	8,92	696	295	991	8,44	647	284	931	8,44	647	284	931	8,44	647	284	931	8,92	696	295	991	8,92	696	295	991							
			5,0	14,20	1065	475	1540	15,64	1141	506	1647	14,20	1065	475	1540	14,20	1065	475	1540	15,64	1141	506	1647	17,08	1218	537	1755	17,08	1218	537	1755							
			7,0	21,40	1559	696	2255	24,76	1714	786	2500	21,40	1559	696	2255	22,84	1636	728	2364	24,76	1714	786	2500	—	—	—	—	—	—	—	—							
9,0			30,04	2130	949	3079	32,92	2247	1037	3284	30,04	2130	949	3079	32,92	2247	1037	3284	—	—	—	—	—	—	—	—	—	—	—	—								
35		3,0	8,44	647	284	931	8,44	647	284	931	8,44	647	284	931	8,44	647	284	931	8,44	647	284	931	8,44	647	284	931	8,44	647	284	931								
		5,0	14,20	1065	475	1540	15,64	1141	506	1647	14,20	1065	475	1540	14,20	1065	475	1540	14,20	1065	475	1540	15,64	1141	506	1647	15,64	1141	506	1647								
		7,0	21,40	1559	696	2255	22,84	1636	728	2364	21,40	1559	696	2255	21,40	1559	696	2255	22,84	1636	728	2364	24,76	1714	786	2500	24,76	1714	786	2500								
		9,0	30,04	2130	949	3079	32,92	2247	1037	3284	30,04	2130	949	3079	30,04	2130	949	3079	32,92	2247	1037	3284	—	—	—	—	—	—	—	—								
40		3,0	8,44	647	284	931	8,44	647	284	931	8,44	647	284	931	8,44	647	284	931	8,44	647	284	931	8,44	647	284	931	8,44	647	284	931								
		5,0	14,20	1065	475	1540	15,64	1141	506	1647	14,20	1065	475	1540	14,20	1065	475	1540	14,20	1065	475	1540	14,20	1065	475	1540	14,20	1065	475	1540								
		7,0	21,40	1559	696	2255	22,84	1636	728	2364	21,40	1559	696	2255	21,40	1559	696	2255	21,40	1559	696	2255	21,40	1559	696	2255	22,84	1636	728	2364								
		9,0	27,64	2003	897	2900	32,92	2247	1037	3284	27,64	2003	897	2900	30,04	2130	949	3079	30,04	2130	949	3079	30,04	2130	949	3079	32,92	2247	1037	3284								

Примечание: В приводимой таблице буквами обозначены:  
 R<sub>0</sub> - условное сопротивление грунта в основании стены,  
 У - нормативный угол внутреннего трения грунта засыпки,  
 Н - полная высота подпорной стены.

3. 503.1-67.0-4300

Нач. отд.	Филиппов	Кур
Н. контр.	Токарсва	М. Влад
ГМП	Филиппов	Кур
Ст. инж.	Кочинавили	Кур
Инженер	Хочапуридзе	Кур

Расход основных материалов  
на секцию (10 п. м.) подпорных  
стен II типа

Стация	Лист	Листов
Р		1

ТБИЛГИПРАВТОДОРТРАНС

Имя, фамилия, Подпись и дата, Владелец Инв. №.

Общий вид стены.

М 1:50

Общий вид блоков БТ

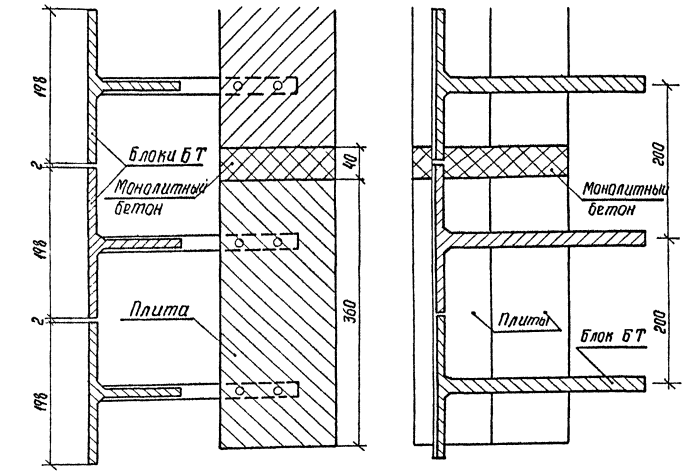
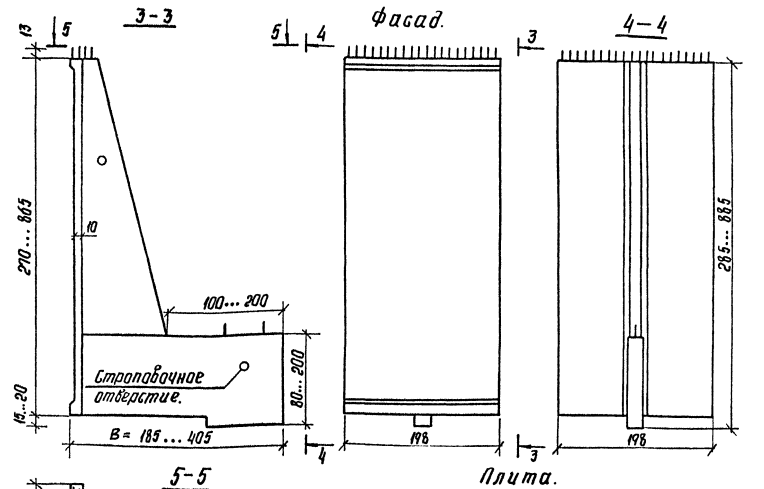
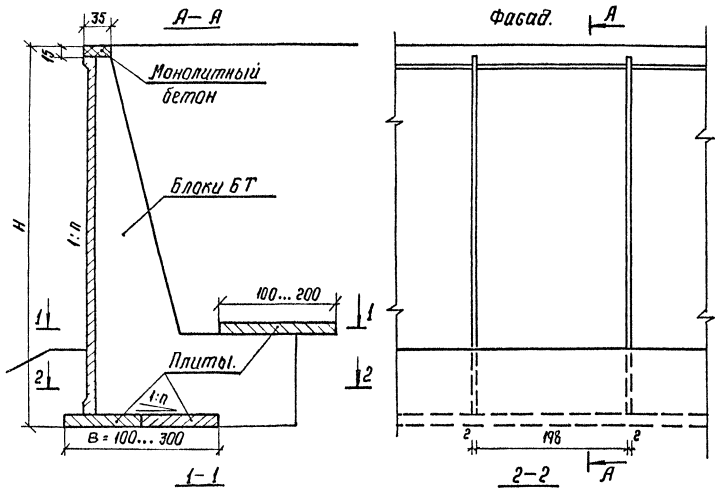

Примечания:

1. Блоки типа БТ и плиты устанавливать на слой свежеуложенного цементного раствора толщиной 10 мм
2. Верхний ряд плит устанавливать после отсыпки грунта за стеной до уровня низа плит.
3. Конструкция узлов омоноличивания приведена на стр 47
4. Все указанные размеры даны в см.

				3 503 1 - 67.0 - 5000			
Нач отп	Филиппов	Контр		Конструкция сборных железобетонных подпарных стен У типа (контрфорсные).	Стация	Лист	Листов
и контр	Татарова	Мехк			Р	1	1
ГИП	Филиппов	Контр			ТБИЛГИПРОВАДОДОРТАНС		
Ст инж	Конашвили	Контр					
Инженер	Хачапуридзе	Контр					

Ш. № 1000. Подпись и дата. Взамен ш. № 1000

Схема размещения монтажных узлов

Вид сбоку

Вид сзади

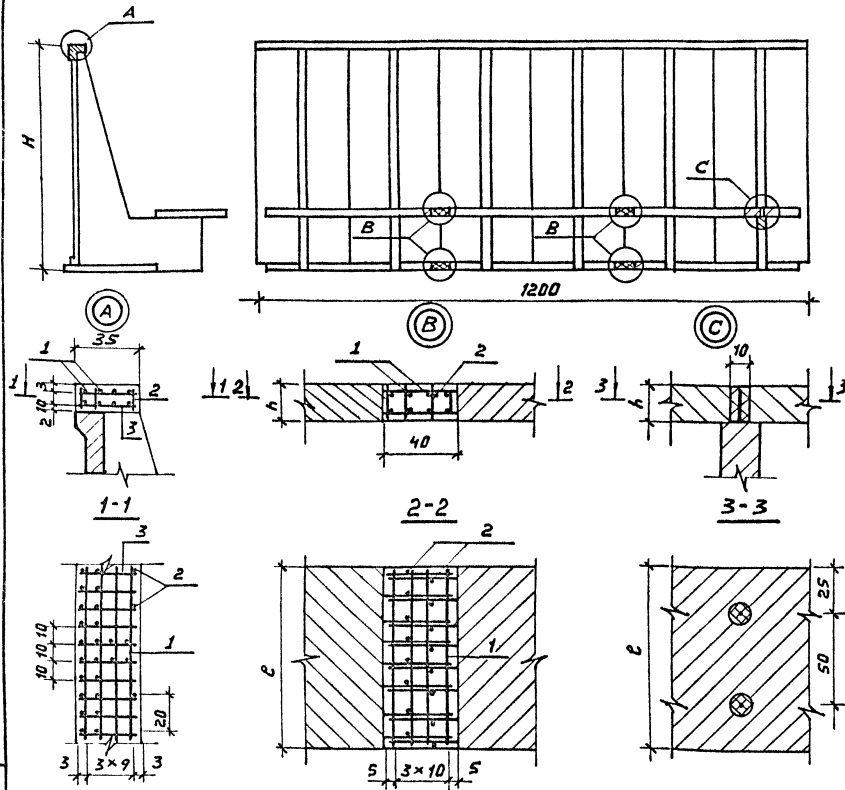

- Примечания: 1. Омоноличивание узлов А и В выполнять бетоном класса В 30, а узла С цементным раствором прочностью на сжатие 10 МПа (100 кгс/см<sup>2</sup>).  
 2. Численные значения размеров *h* и *e* приведены на стр. 48  
 3. Все приведенные размеры даны в см.

3. 503.1-67.0-5100

Шифр, № лист, Подпись и дата, Изменения

Нач. отд.	Филиппов	<i>Филиппов</i>
Н. контр.	Токарева	<i>Токарева</i>
ГИП	Филиппов	<i>Филиппов</i>
Ст. инж.	Конишвили	<i>Конишвили</i>
Инженер	Хачапуридзе	<i>Хачапуридзе</i>

Конструкция монтажных узлов подпарных стен  $\bar{y}$  типа

Стадия	Лист	Листов
Р		1
ТБИЛГИПРОАВТОДОРТРАН		

Формат А4

Формат	Зона	Позиц.	Обозначение	Наименование	кол.	Примечание
A4				3. 503.1-67.0-5200		A
Детали						
B4	1		3. 503.1-67.0-5201	Ф8А-III ГОСТ 5781-82* $\bar{e}$ -11950	8	4,7 кг
B4	2		3. 503.1-67.0-5202	Ф8А-III ГОСТ 5781-82* $\bar{e}$ -130	48	0,05 кг
B4	3		3. 503.1-67.1-5203	Ф8А-III ГОСТ 5781-82* $\bar{e}$ -320	240	0,13 кг
Материалы						
				бетон В30 ГОСТ 25192-82	0,63	м <sup>3</sup>

Марка	Изделия арматурные, кг		
	Арматура класса А-III		Всего
	ГОСТ 5781-82*		
узел	Ф 8	Итого	
A	70,6	70,6	70,6

Конструкция узла А приведена на чертеже 3. 503.1-67.0-5100

Шифр, № лист, Подпись и дата, Изменения

Нач. отд.	Филиппов	<i>Филиппов</i>
Н. контр.	Токарева	<i>Токарева</i>
ГИП	Филиппов	<i>Филиппов</i>
Ст. инж.	Конишвили	<i>Конишвили</i>
Инженер	Хачапуридзе	<i>Хачапуридзе</i>

Монтажные узлы подпарных стен  $\bar{y}$  типа Узел А

Стадия	Лист	Листов
Р		1
ТБИЛГИПРОАВТОДОРТРАН		

3. 503.1-67.0-5200

Фурка	Этаж	Позв.	Обозначение	Наименование	Кол.	Примечание
A4				<u>3.503.1 - 67.0 - 5300</u>		B-1
				<u>Детали</u>		
B4	1		3.503.1 - 67.0 - 5301	φ14 А-III ГОСТ 5781-82*, l=970	8	1,2 кг
B4	2		3.503.1 - 67.0 - 5302	φ8 А-III ГОСТ 5781-82*, l=130	16	0,05 кг
				<u>Материалы</u>		
				Бетон В30 ГОСТ 25192-82	0,06	м <sup>3</sup>
A4				<u>3.503.1 - 67.0 - 5300-01</u>		B-2
				<u>Детали</u>		
B4	1		3.503.1 - 67.0 - 5301-01	φ14 А-III ГОСТ 5781-82*, l=1470	8	1,8 кг
B4	2		3.503.1 - 67.0 - 5302	φ8 А-III ГОСТ 5781-82*, l=130	24	0,05 кг
				<u>Материалы</u>		
				Бетон В30 ГОСТ 25192-82	0,09	м <sup>3</sup>
A4				<u>3.503.1 - 67.0 - 5300-02</u>		B-3
				<u>Детали</u>		
B4	1		3.503.1-67.0-5301	φ14 А-III ГОСТ 5781-82*, l=970	8	1,2 кг
B4	2		3.503.1-67.0-5302-01	φ8 А-III ГОСТ 5781-82*, l=180	16	0,07 кг
				<u>Материалы</u>		
				Бетон В30 ГОСТ 25192-82	0,08	м <sup>3</sup>
A4				<u>3.503.1 - 67.0 - 5300 - 03</u>		B-4
				<u>Детали</u>		
B4	1		3.503.1 - 67.0 - 5301 - 01	φ14 А-III ГОСТ 5781-82*, l=1470	8	1,8 кг
B4	2		3.503.1 - 67.0 - 5302 - 01	φ8 А-III ГОСТ 5781-82*, l=180	24	0,07 кг
				<u>Материалы</u>		
				Бетон В30 ГОСТ 25192-82	0,12	м <sup>3</sup>

Обозначение	Размеры, мм		Марка узла	Марка стыкуемых плит
	h	l		
3.503.1-67.0-5300	150	1000	B-1	1П-10
-01	150	1500	B-2	1П-15
-02	200	1000	B-3	2П-10
-03	200	1500	B-4	2П-15

Ведомость расхода стали на узел

Марка узла	Изделия арматурные			Всего
	Арматура класса А-III			
	ГОСТ 5781-82*			
	φ14	φ8	Итого	
B-1	9,6	0,8	10,4	10,4
B-2	14,4	1,2	15,6	15,6
B-3	9,6	1,1	10,7	10,7
B-4	14,4	1,7	16,1	16,1

Конструкция узла в приведена на чертеже 3.503.1-67.0-5100

ИНВ. № подл. Подпись и дата Взам. Инв. №

3.503.1 - 67.0 - 5300			
Нач. отд.	Филиппов	Филиппов	
Инж. Петр.	Ткачев	Ткачев	
ГИП	Филиппов	Филиппов	
Ст. инж.	Николаев	Николаев	
Инженер	Хачатуров	Хачатуров	
Монтажные узлы подпорных стен У типа Узел В			Стальная   Лист   Листов Р     1
			ТЭНГИИПРАВТОДОРТРАНС

Высота стены, м	3,0			5,0			
	5ТЗ-1	5ТЗ-2	5ТЗ-3	5Т5-1	5Т5-2	5Т5-3	5Т5-4
Марка секции стены	5ТЗ-1	5ТЗ-2	5ТЗ-3	5Т5-1	5Т5-2	5Т5-3	5Т5-4
Схемы компоновки поперечных сечений секций подпорных стен							

Расход монтажных элементов и материалов на секцию (12 п.м) подпорной стены

Количество блоков марки, шт	БТ-3	6	6	—	—	—	—	—	
	БТ-3-С	—	—	6	—	—	—	—	
	БТ-5	—	—	—	6	6	—	—	
	БТ-5-С	—	—	—	—	—	—	—	
	ИП-10	6	3	3	3	—	6	6	
	ИП-15	—	3	3	3	6	3	3	
Ветон, м <sup>3</sup>	сборный	9,06	9,87	10,77	15,75	16,56	18,69	18,69	
	моноклитный	0,87	0,93	0,93	0,93	0,99	1,05	1,05	
	всего	9,93	10,80	11,70	16,68	17,55	19,74	19,74	
Арматура, кг	класса	А-III	1985	2331	2526	2749	3085	3766	3766
		А-I	105	107	108	155	157	169	169
	всего	2090	2438	2634	2904	3242	3935	3935	
цементный раствор, м <sup>3</sup>		0,61	0,61	0,80	0,80	0,80	1,00	0,99	

Примечания:

1. На поперечных сечениях секций подпорных стен указаны марки применяемых блоков в соответствии с конструкцией на стр. 46
2. Плиты в основании стены устанавливаются на слой свежеуложенного цементного раствора толщиной 20 мм.
3. Все размеры указаны в см.

Исполн.	Филиппов	Филиппов
Н. контр.	Танаредо	Мочалов
ТИП	Филиппов	Филиппов
Ст. инж.	Кониашвили	Кониашвили
Инженер	Хачишвили	Хачишвили

3.503.1 - 670 - 5400

Типы сечений сборных подпорных стен с контрфорсами V типа

Стация	Лист	Листов
Р	1	2

ТБИЛГИПРОАВТОДОРТРАНС

ИНВ. № подл. Подпись и дата выданья №№ №

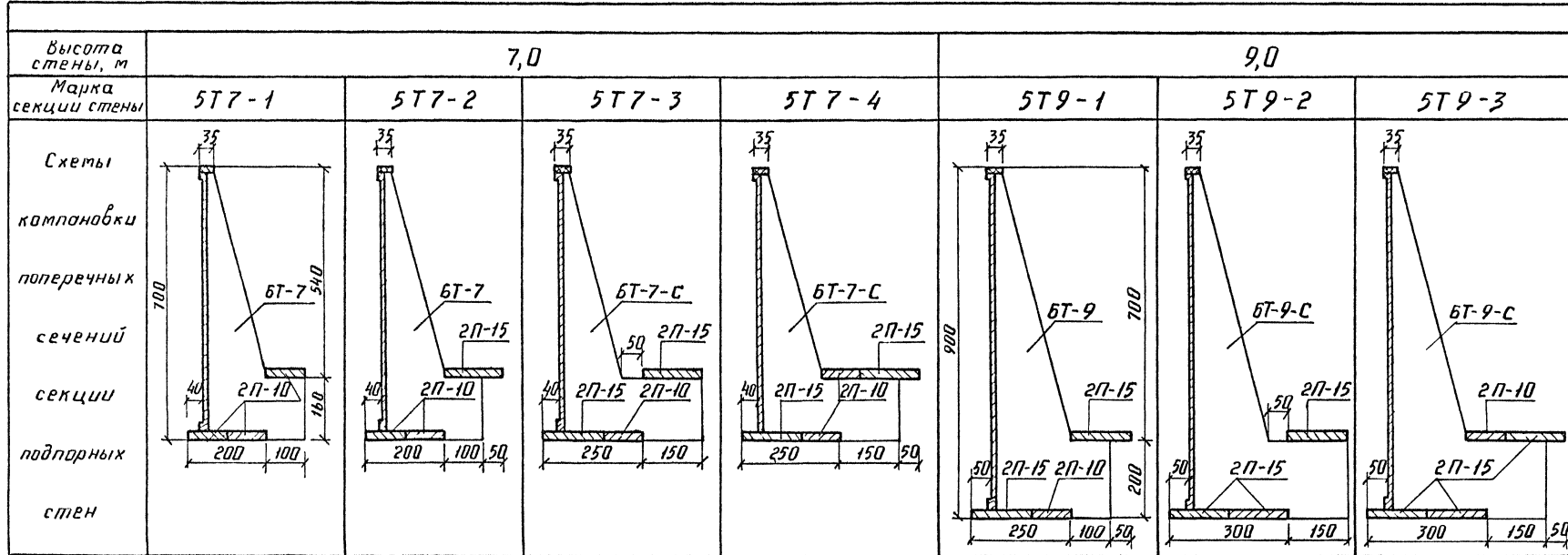

Расход монтажных элементов и материалов на секцию (12 п.м) подпорной стены

Количество блоков марки, шт	6Т-7	6	6	—	—	—	—	—
	6Т-7-С	—	—	6	6	—	—	—
	6Т-9	—	—	—	—	6	—	—
	6Т-9-С	—	—	—	—	—	6	6
	2П-10	9	6	3	6	3	—	3
	2П-15	—	3	6	6	6	9	9
сборный		23,40	24,48	27,36	29,52	32,70	36,06	38,22
	моchalный	1,11	1,19	1,27	1,43	1,27	1,71	1,87
	всего	24,51	25,67	28,63	30,95	33,97	37,77	40,09
Арматура, кг	класс А-III	4434	4916	5855	6806	6042	7203	8133
	класс А-I	221	224	229	242	277	282	296
	всего	4655	5140	6084	7048	6319	7485	8429
цет. раствор, м <sup>3</sup>	0,99	0,99	1,19	1,20	1,18	1,38	1,39	

3.503.1 - 67.0 - 5400

Лист 2

Шлыгина И.В. Дата: 22.09.01

R <sub>0</sub> , МПа кгс/см <sup>2</sup>	φ, град.	H, м	В и д ы п о д п о р н ы х с т е н																	
			Н и з о в ы е					В е р х о в ы е												
			Р а с ч е т н а я с е й с м и ч н о с т ь в б а л л а х																	
			≤ 8			9			≤ 6			7			8			9		
1:n	B, см	Марка секции	1:n	B, см	Марка секции	1:n	B, см	Марка секции	1:n	B, см	Марка секции	1:n	B, см	Марка секции	1:n	B, см	Марка секции			
0,2 2,0	30	3,0	0,00	300	5Т3-3	0,00	300	5Т3-3	0,00	200	5Т3-1	0,00	200	5Т3-1	0,10	200	5Т3-1	0,20	250	5Т3-2
		5,0	0,00	350	5Т5-3	0,00	400	5Т5-4	0,00	300	5Т5-2	0,00	300	5Т5-2	0,10	350	5Т5-3	—	—	—
		7,0	—	—	—	—	—	—	—	—	—	—	—	—	—	—	—	—	—	—
	35	3,0	0,00	250	5Т3-2	0,00	250	5Т3-2	0,00	200	5Т3-1	0,00	200	5Т3-1	0,10	200	5Т3-1	0,20	200	5Т3-1
		5,0	0,00	350	5Т5-3	0,00	350	5Т5-3	0,00	300	5Т5-2	0,00	300	5Т5-2	0,10	350	5Т5-3	0,20	400	5Т5-4
		7,0	0,00	450	5Т7-4	—	—	—	—	—	—	—	—	—	—	—	—	—	—	—
	40	3,0	0,00	250	5Т3-2	0,00	250	5Т3-2	0,00	200	5Т3-1	0,00	200	5Т3-1	0,10	200	5Т3-1	0,20	200	5Т3-1
		5,0	0,00	300	5Т5-2	0,00	350	5Т5-3	0,00	300	5Т5-2	0,00	300	5Т5-2	0,10	350	5Т5-3	0,20	350	5Т5-3
		7,0	0,00	450	5Т7-4	—	—	—	0,00	450	5Т7-4	0,00	450	5Т7-4	—	—	—	—	—	—
0,4 4,0	30	3,0	0,00	300	5Т3-3	0,00	300	5Т3-3	0,00	200	5Т3-1	0,00	200	5Т3-1	0,10	200	5Т3-1	0,20	250	5Т3-2
		5,0	0,00	350	5Т5-3	0,00	400	5Т5-4	0,00	250	5Т5-1	0,00	300	5Т5-2	0,10	300	5Т5-2	0,20	400	5Т5-4
		7,0	0,00	400	5Т7-3	—	—	—	0,00	350	5Т7-2	0,00	400	5Т7-3	0,10	450	5Т7-4	—	—	—
		9,0	0,00	500	5Т9-3	—	—	—	0,00	500	5Т9-3	0,00	500	5Т9-3	—	—	—	—	—	—
	35	3,0	0,00	250	5Т3-2	0,00	250	5Т3-2	0,00	200	5Т3-1	0,00	200	5Т3-1	0,10	200	5Т3-1	0,20	200	5Т3-1
		5,0	0,00	300	5Т5-2	0,00	350	5Т5-3	0,00	250	5Т5-1	0,00	300	5Т5-2	0,10	300	5Т5-2	0,20	350	5Т5-3
		7,0	0,00	350	5Т7-2	0,00	450	5Т7-4	0,00	350	5Т7-2	0,00	400	5Т7-3	0,10	400	5Т7-3	0,20	450	5Т7-4
		9,0	0,00	450	5Т9-2	—	—	—	0,00	450	5Т9-2	0,00	500	5Т9-3	0,10	500	5Т9-3	—	—	—
	40	3,0	0,00	200	5Т3-1	0,00	200	5Т3-1	0,00	200	5Т3-1	0,00	200	5Т3-1	0,10	200	5Т3-1	0,20	200	5Т3-1
		5,0	0,00	250	5Т5-1	0,00	300	5Т5-2	0,00	250	5Т5-1	0,00	250	5Т5-1	0,10	250	5Т5-1	0,20	300	5Т5-2
		7,0	0,00	300	5Т7-1	0,00	400	5Т7-3	0,00	300	5Т7-1	0,00	350	5Т7-2	0,10	350	5Т7-2	0,20	400	5Т7-3
		9,0	0,00	400	5Т9-1	0,00	500	5Т9-3	0,00	400	5Т9-1	0,00	450	5Т9-2	0,10	450	5Т9-2	0,20	500	5Т9-3

**Примечания:**

1 Марки секции подпорных стен приведены на стр. 49-50,  
 2. В таблице буквами обозначены:  
 R<sub>0</sub> - условное сопротивление грунта в основании стены,  
 φ - нормативный угол внутрен-

него трения грунта засыпки  
 H - полная высота стены,  
 1:n - наклон подпорной стены в сторону косягора,  
 B - полная ширина сечения подпорной стены.

Имя от.	Филиппов	Климов
И. контр.	Тамарева	Мажид
ГИП	Филиппов	Климов
Ст. инж.	Ионинашвили	Климов
Инженер	Хачагуридзе	Климов

3.503.1 - 67.0 - 5500

Таблица для подбора марок секции и основные параметры подпорных стен  
 V типа

Стация	Лист	Листов
Р		1
ТБИЛГИПРОАВТОДОРТРАНС		

Имя, по подл. Подпись и дата. Выявлен ИИВ.Р.Р.



R <sub>0</sub>	φ	H	В и д ы п а д п а р н ы х с т е н																																			
			Н и з а в ы е												В е р х о в ы е																							
			Р а с ч е т н а я с е й с м и ч н а я с т ь в б а л л а х																																			
			≤ 8						9						≤ 6						7						8						9					
			Бетон класс В30, М <sup>3</sup>	арматура, кг		Бетон класс В30, М <sup>3</sup>	арматура, кг		Бетон класс В30, М <sup>3</sup>	арматура, кг		Бетон класс В30, М <sup>3</sup>	арматура, кг		Бетон класс В30, М <sup>3</sup>	арматура, кг		Бетон класс В30, М <sup>3</sup>	арматура, кг		Бетон класс В30, М <sup>3</sup>	арматура, кг		Бетон класс В30, М <sup>3</sup>	арматура, кг		Бетон класс В30, М <sup>3</sup>	арматура, кг										
класс	Всего	класс		Всего	класс		Всего	класс		Всего	класс		Всего	класс		Всего	класс		Всего	класс		Всего	класс		Всего	класс		Всего	класс	Всего	класс	Всего						
МПа кгс/см <sup>2</sup>	град	м	А-III	А-I	Всего	А-III	А-I	Всего	А-III	А-I	Всего	А-III	А-I	Всего	А-III	А-I	Всего	А-III	А-I	Всего	А-III	А-I	Всего	А-III	А-I	Всего												
0,2 2,0	30	3,0	11,70	2526	108	2634	11,70	2526	108	2634	9,93	1985	105	2090	9,93	1985	105	2090	9,93	1985	105	2090	10,80	2331	107	2438												
		5,0	19,74	3766	169	3935	19,74	3766	169	3935	17,55	3085	157	3242	17,55	3085	157	3242	17,55	3085	157	3242	19,74	3766	169	3935												
		7,0	—	—	—	—	—	—	—	—	—	—	—	—	—	—	—	—	—	—	—	—	—	—	—	—												
	35	3,0	10,80	2331	107	2438	10,80	2331	107	2438	9,93	1985	105	2090	9,93	1985	105	2090	9,93	1985	105	2090	9,93	1985	105	2090												
		5,0	19,74	3766	169	3935	19,74	3766	169	3935	17,55	3085	157	3242	17,55	3085	157	3242	17,55	3085	157	3242	19,74	3766	169	3935												
		7,0	30,95	6806	242	7048	—	—	—	—	—	—	—	—	—	—	—	—	—	—	—	—	—	—	—													
	40	3,0	9,93	1985	105	2090	9,93	1985	105	2090	9,93	1985	105	2090	9,93	1985	105	2090	9,93	1985	105	2090	9,93	1985	105	2090												
		5,0	17,55	3085	157	3242	17,55	3085	157	3242	17,55	3085	157	3242	17,55	3085	157	3242	17,55	3085	157	3242	19,74	3766	169	3935												
		7,0	30,95	6806	242	7048	—	—	—	—	30,95	6806	242	7048	30,95	6806	242	7048	—	—	—	—	—	—	—	—												
	0,4 4,0	30	3,0	11,70	2526	108	2634	11,70	2526	108	2634	9,93	1985	105	2090	9,93	1985	105	2090	9,93	1985	105	2090	10,80	2331	107	2438											
			5,0	19,74	3766	169	3935	19,74	3766	169	3935	16,68	2749	155	2904	17,55	3085	157	3242	17,55	3085	157	3242	19,74	3766	169	3935											
			7,0	28,63	5855	229	6084	—	—	—	—	25,67	4916	224	5140	28,63	5855	229	6084	30,95	6806	242	7048	—	—	—	—											
9,0			40,09	8133	296	8429	—	—	—	—	40,09	8133	296	8429	40,09	8133	296	8429	—	—	—	—	—	—	—	—												
35		3,0	10,80	2331	107	2438	10,80	2331	107	2438	9,93	1985	105	2090	9,93	1985	105	2090	9,93	1985	105	2090	9,93	1985	105	2090												
		5,0	17,55	3085	157	3242	17,55	3085	157	3242	16,68	2749	155	2904	17,55	3085	157	3242	17,55	3085	157	3242	19,74	3766	169	3935												
		7,0	25,67	4916	224	5140	30,95	6806	242	7048	25,67	4916	224	5140	28,63	5855	229	6084	28,63	5855	229	6084	30,95	6806	242	7048												
		9,0	37,77	7203	282	7485	—	—	—	—	37,77	7203	282	7485	40,09	8133	296	8429	40,09	8133	296	8429	—	—	—	—												
40		3,0	9,93	1985	105	2090	9,93	1985	105	2090	9,93	1985	105	2090	9,93	1985	105	2090	9,93	1985	105	2090	9,93	1985	105	2090												
		5,0	16,68	2749	155	2904	17,55	3085	157	3242	16,68	2749	155	2904	16,68	2749	155	2904	16,68	2749	155	2904	17,55	3085	157	3242												
		7,0	24,51	4434	221	4655	28,63	5855	229	6084	24,51	4434	221	4655	25,67	4916	224	5140	25,67	4916	224	5140	28,63	5855	229	6084												
		9,0	33,97	6042	277	6319	40,09	8133	296	8429	33,97	6042	277	6319	37,77	7203	282	7485	37,77	7203	282	7485	40,09	8133	296	8429												

3.503.1 - 67.0 - 5600

В приведенной таблице буквами обозначены величины:  
 R<sub>0</sub> - условное сопротивление грунта в основании стены,  
 φ - нормативный угол внутреннего трения грунта засыпки,  
 H - полная высота подпорной стены.

Нач. отд. Филиппов  
 Н.контр. Толарева  
 ГИП Филиппов  
 Ст. инж. Ионичвили  
 Инженер Хаццурдзе

Расход основных материала-  
 лов на секцию (12 п.м)  
 подпорных стен I типа.

Стация	Лист	Листов
Р		1

ТБИЛГИПРОАВТОДОРТРАНС

ИНВ. № подл. Подпись и дата. Взятые инв.

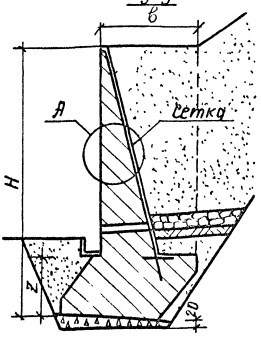
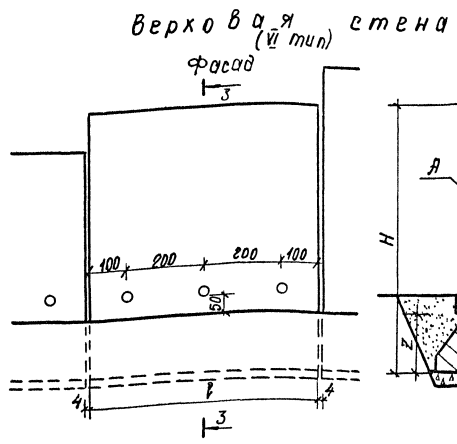
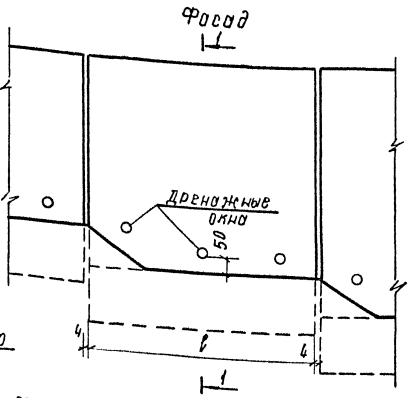
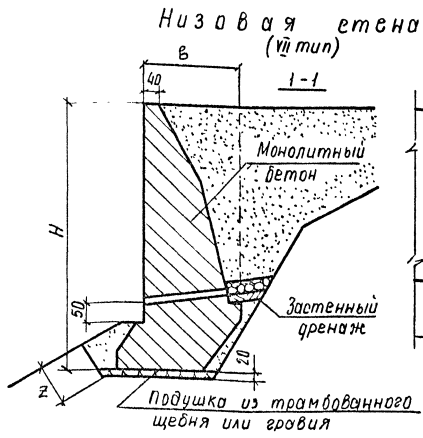

Устройство застенного дренажа

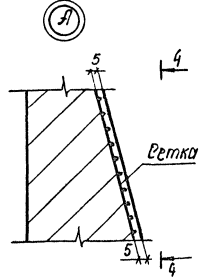
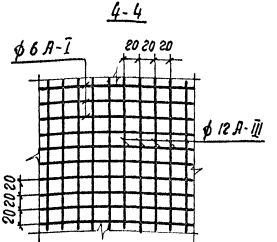
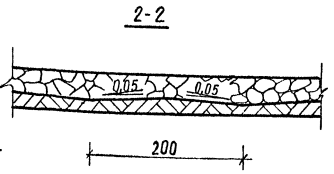
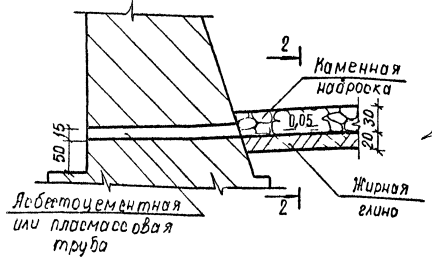

Примечания:

1. Задней поверхности подпорных стен необходимо придать исключительную шероховатость путём устройства в опалубке щелей размером 5-10 мм.
2. Длина секций подпорной стены  $V = 6-15$  м.
3. Все приведённые размеры даны в см.

4. Принятые обозначения величин:

- Н - полная высота стены,
- г - заглубление фундамента,
- в - ширина бермы в основании откоса.

Шифр подл. Подпись и дата (взносчик)

				3.503.1-670-6000		
Исполн.	Ф.И.О.	Дата		Конструкция монолитных бетонных подпорных стен VI и VII типов	Лист	Листов
Н.контр.	М.контр.				Р	1
ГИП	Ф.И.О.	Дата				
Ст.инж.	К.И.О.	Дата				
Инженер	Участковый	Дата		ТБилигирова ДОРТРАНЕ		

расчетная сейсмичность в баллах

R <sub>0</sub> , МПа кгс/см <sup>2</sup>	φ, град	H, м	≤ 8															9										бетон, м <sup>3</sup>		арматура, кг			
			Переменные размеры, см								бетон, м <sup>3</sup>			арматура, кг				Переменные размеры, см						тело	Фундамент	всего	A-III	A-I	всего				
			h <sub>т</sub>	h <sub>ф</sub>	e	g	c <sub>1</sub>	c	c <sub>2</sub>	б	a	тело	Фундамент	всего	A-III	A-I	всего	h <sub>т</sub>	h <sub>ф</sub>	e	g	c <sub>1</sub>	c	c <sub>2</sub>	б	a	70	90	187	51	238		
0,2 2,0	30	3,0	200	100	60	20	—	60	160	170	70	7,97	24,30	32,27	187	51	238	200	100	60	20	—	60	160	170	70	7,97	24,30	32,27	187	51	238	
		5,0	360	140	100	—	60	90	160	250	80	19,72	39,04	58,76	261	72	333	360	140	100	20	60	90	175	255	90	19,72	44,12	63,84	261	72	333	
		7,0	520	180	140	—	85	125	245	370	105	37,55	71,86	109,4	361	102	463	—	—	—	—	—	—	—	—	—	—	—	—	—	—	—	
	35	3,0	200	100	60	—	—	55	155	170	60	7,47	21,07	28,54	187	51	238	200	100	60	—	—	55	155	170	60	7,47	21,07	28,54	187	51	238	
		5,0	360	140	100	—	60	80	160	240	80	17,93	37,65	55,58	261	72	333	360	140	100	20	60	80	160	230	90	17,93	40,34	58,27	261	72	333	
		7,0	520	180	140	—	85	105	210	315	105	32,37	62,05	94,42	343	97	440	—	—	—	—	—	—	—	—	—	—	—	—	—	—	—	
	40	3,0	200	100	60	—	—	50	120	130	60	6,97	17,08	24,05	178	49	227	200	100	60	—	—	50	120	130	60	6,97	17,08	24,05	178	49	227	
		5,0	360	140	100	—	60	70	135	205	80	16,14	32,77	48,91	252	69	321	360	140	100	—	60	70	135	205	80	16,14	32,77	48,91	252	69	321	
		7,0	520	180	140	—	85	90	205	295	105	28,49	58,47	86,96	343	97	440	520	180	140	—	85	90	275	365	105	28,49	71,01	99,50	379	107	486	
	0,4 4,0	30	3,0	200	100	60	20	—	60	160	170	70	7,97	24,30	32,27	187	51	238	200	100	60	20	—	60	160	170	70	7,97	24,30	32,27	187	51	238
			5,0	360	140	100	—	20	90	150	200	80	19,72	34,06	53,78	252	69	321	360	140	100	20	40	90	165	225	90	19,72	40,64	60,36	261	72	333
			7,0	520	180	140	—	80	125	160	280	105	37,55	56,07	93,62	325	92	417	520	180	140	40	80	125	250	350	125	37,55	80,38	117,9	352	100	452
35		3,0	200	100	60	—	—	55	155	170	60	7,47	21,07	28,54	187	51	238	200	100	60	—	—	55	155	170	60	7,47	21,07	28,54	187	51	238	
		5,0	360	140	100	—	50	80	115	185	80	17,93	30,48	48,41	243	67	310	360	140	100	20	50	80	115	175	90	17,93	32,67	50,60	243	67	310	
		7,0	520	180	140	—	80	105	115	215	105	32,37	44,12	76,49	307	87	394	520	180	140	20	80	105	165	255	115	32,37	54,07	88,44	316	90	406	
40		3,0	200	100	60	—	—	50	115	125	60	6,97	16,58	23,55	178	49	227	200	100	60	—	—	50	115	125	60	6,97	16,58	23,55	178	49	227	
		5,0	360	140	100	—	50	70	100	160	80	16,14	26,99	43,13	234	64	298	360	140	100	20	55	70	100	155	90	16,14	29,38	45,52	234	64	298	
		7,0	520	180	140	—	85	90	90	180	105	28,49	37,85	66,34	299	84	383	520	180	140	10	85	90	145	230	110	28,49	49,10	77,59	316	90	406	
9,0		680	220	180	—	100	110	125	230	125	44,03	57,57	101,6	372	105	477	680	220	180	20	100	110	220	310	140	44,03	81,24	125,3	408	115	523		

Примечания:

1. Применяемые материалы:  
- бетон класса В20 по ГОСТ 25192-82,  
- арматура класса А-III φ 12 и класса А-I φ 6 по ГОСТ 5781-82\*.
2. Буквами обозначены величины:  
R<sub>0</sub> - условное сопротивление грунта в основании подпорной стены,  
φ - нормативный угол внутреннего трения грунта засыпанной стены.

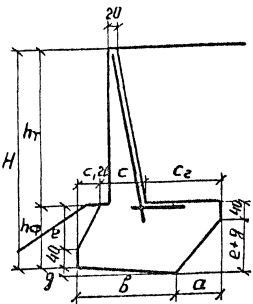

3.503.1-67.0-6100			
Начальник	Филиппов	Иван	Размеры сечений и расход основных материалов на секцию (10п м) низовых подпорных стен V типа
Н.контр.	Токарева	Михаил	
ГИП	Филиппов	Иван	
Ст.инж.	Конишвили	Иван	
Инженер	Хачатурдзе	Иван	
Сталь	Лист	Листов	ТБИГИПРОАВТДОРТ РИАС

Иванов подл. Подпись и дата в соответствии с ГОСТ

Расчетная сейсмичность в баллах

R <sub>0</sub> , МПа кг/см <sup>2</sup>	φ, град	H, м	≤ 6															7																								
			Переменные размеры, см										бетон, м <sup>3</sup>					арматура кг					Переменные размеры, см										бетон, м <sup>3</sup>					арматура, кг				
			h <sub>т</sub>	h <sub>сп</sub>	e	g	c <sub>1</sub>	c	c <sub>2</sub>	б	а	тело	фундамент	всего	A-III	A-I	всего	h <sub>т</sub>	h <sub>сп</sub>	e	g	c <sub>1</sub>	c	c <sub>2</sub>	б	а	тело	фундамент	всего	A-III	A-I	всего										
0,2 2,0	30	3,0	200	100	60	—	—	60	45	70	55	7,97	10,86	18,83	152	41	193	200	100	60	—	—	60	55	80	55	7,97	11,85	19,82	152	41	193										
		5,0	360	140	100	—	50	90	80	160	80	19,72	26,99	46,71	225	61	286	360	140	100	—	55	90	100	185	80	19,72	30,28	50,00	234	64	298										
		7,0	520	180	140	—	85	125	140	265	105	37,55	53,09	90,64	316	90	406	520	180	140	—	85	125	200	325	105	37,55	63,84	101,39	343	97	440										
	35	3,0	200	100	60	—	—	55	35	70	40	7,47	9,76	17,23	152	41	193	200	100	60	—	—	55	60	80	55	7,47	11,75	19,22	160	43	203										
		5,0	360	140	100	—	40	80	80	140	80	17,93	24,70	42,63	225	61	286	360	140	100	—	60	80	105	185	80	17,93	29,98	47,91	234	64	298										
		7,0	520	180	140	—	85	105	135	240	105	32,37	48,60	80,97	307	87	394	520	180	140	—	85	105	195	300	105	32,37	59,36	91,73	334	95	429										
	40	3,0	200	100	60	—	—	50	20	70	20	6,97	8,37	15,34	152	41	193	200	100	60	—	—	50	25	70	25	6,97	8,72	15,69	152	41	193										
		5,0	360	140	100	—	50	70	40	120	60	16,14	19,62	35,76	225	61	286	360	140	100	—	50	70	75	135	80	16,14	23,51	39,65	225	61	286										
		7,0	520	180	140	—	80	90	85	170	105	28,49	36,45	64,94	299	84	383	520	180	140	—	80	90	155	240	105	28,49	49,00	77,49	316	90	406										
	0,4 4,0	30	3,0	200	100	60	—	—	60	45	70	55	7,97	10,86	18,83	152	41	193	200	100	60	—	—	60	55	80	55	7,97	11,85	19,82	152	41	193									
			5,0	360	140	100	—	40	90	20	150	80	19,72	26,10	45,82	225	61	286	360	140	100	—	40	90	100	170	80	19,72	28,88	48,60	234	64	298									
			7,0	520	180	140	—	40	125	140	220	105	37,55	48,21	85,76	307	87	394	520	180	140	—	40	125	175	255	105	37,55	54,48	92,03	325	92	417									
35		3,0	200	100	60	—	—	55	35	70	40	7,47	9,76	17,23	152	41	193	200	100	60	—	—	55	60	80	55	7,47	11,75	19,22	160	43	203										
		5,0	360	140	100	—	40	80	75	135	80	17,93	24,00	44,93	225	61	286	360	140	100	—	40	80	105	185	80	17,93	28,19	46,12	234	64	298										
		7,0	520	180	140	—	50	105	135	205	105	32,37	44,82	77,19	307	87	394	520	180	140	—	50	105	200	270	105	32,37	56,47	88,84	334	95	429										
40		3,0	200	100	60	—	—	50	20	70	20	6,97	8,37	15,34	152	41	193	200	100	60	—	—	50	25	70	25	6,97	8,72	15,69	152	41	193										
		5,0	360	140	100	—	50	70	40	120	60	16,14	19,62	35,76	225	61	286	360	140	100	—	50	70	75	135	80	16,14	23,51	39,65	225	61	286										
		7,0	520	180	140	—	80	90	85	170	105	28,49	36,45	64,94	299	84	383	520	180	140	—	80	90	125	210	105	28,49	43,68	72,11	307	87	394										
9,0		680	220	180	—	100	110	130	235	125	44,03	58,76	102,8	381	107	488	680	220	180	—	100	110	185	290	125	44,03	70,82	114,8	399	113	512											

Шифр № главы Подпись и дата

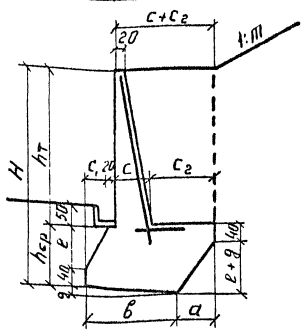

Предельные уклоны откоса (1:1)

φ, град	Расчетная сейсмичность в баллах			
	≤ 6	7	8	9
30	1:2	1:2	1:2	1:2,25
35	1:1,5	1:1,5	1:1,5	1:1,75
40	1:1,25	1:1,25	1:1,25	1:1,5

Примечание: При рассмотрении настоящей таблицы учитывать примечания, приведенные на стр 54

3.503.1-67.0-6200

Начальд Н.контр ГИП Ст инж Инженер	Филиппов Токарева Филиппов Кониашвили Хачатурянц	Колос Томаш Колос Колос Колос	Размеры сечений и расход основных материалов, на секцию (10м.м) верхобых подпорных стен V типа	Складил Р	Лист 1	Листов 2
				ТБИГИПРОИЗВОДСТРАН		



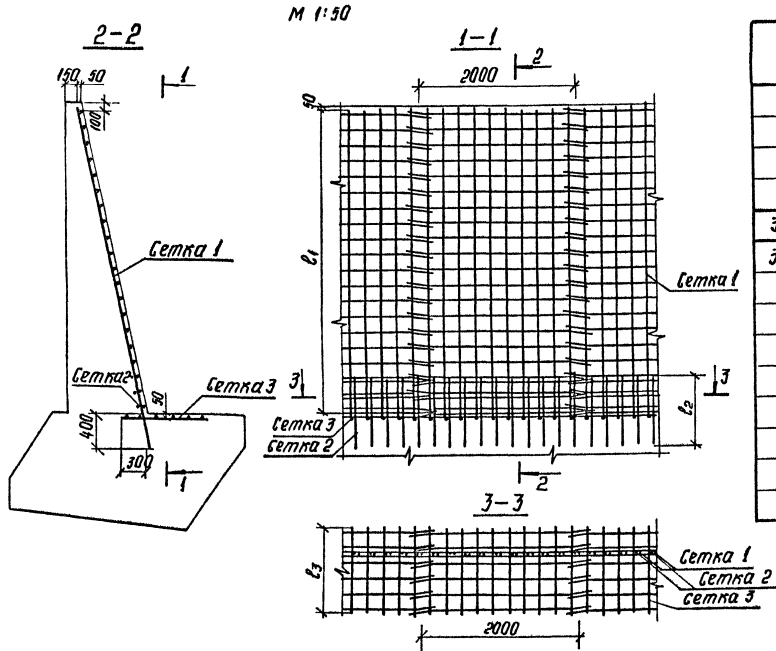

M 1:50

Обозначение	Размеры			Тип сетки	Марка сетки	Масса, кг
	l <sub>1</sub>	l <sub>2</sub>	l <sub>3</sub>			
З. 503.1-67.0-6400	1950	—	—	1	С10	22,5
— 01	3550	—	—		С11	40,8
— 02	5150	—	—		С12	59,1
— 03	6750	—	—		С13	77,5
З. 503.1-67.0-6500	—	900	—	2	С20	9,5
З. 503.1-67.0-6600	—	—	500	3	С30	6,0
— 01	—	700	—		С31	8,2
— 02	—	900	—		С32	10,6
— 03	—	1100	—		С33	12,9
— 04	—	1300	—		С34	15,2
— 05	—	1500	—		С35	17,5
— 06	—	1700	—		С36	19,7
— 07	—	1900	—		С37	22,0
— 08	—	2300	—		С38	26,6

**Примечания:**

1. Сетки типа 1 прикреплять к опалубке подпорной стены.
2. Сетки типов 2 и 3 устанавливаются в проектное положение при бетонировании фундамента стены.
3. Смежные по длине секции стены сетки стыкуются внахлестку и соединяются вязальной проволокой.

Обозначение	Тип сетки	Количество на секцию
З. 503.1-67.0-6400	1	5
З. 503.1-67.0-6500	2	5
З. 503.1-67.0-6600	3	5

3. 503.1-67.0-6300			
Начерт	Филиппов	Филиппов	
И. контр.	Токарева	Токарева	
ГИП	Филиппов	Филиппов	
Ст. инж.	Жонцашвили	Жонцашвили	
Инженер	Качапуридзе	Качапуридзе	
Армирование монолитных бетонных стен V типа			Стальной лист I
			ТЭИНИИПРАВОДОПРТАНС

Шифр класс. Подпись и дата. Электронный

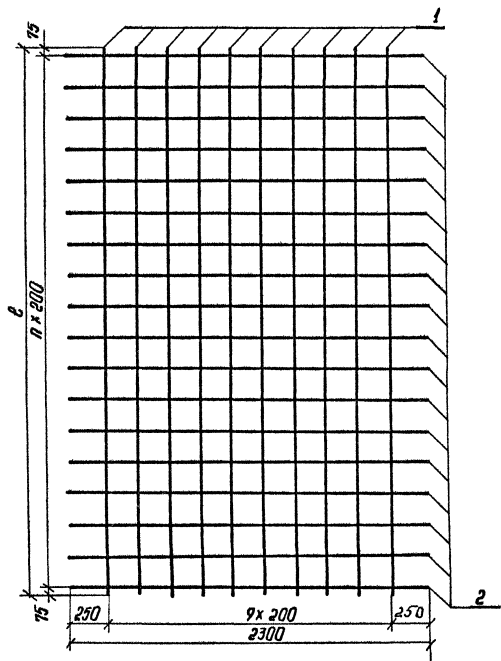

Формат Зона	Листы	Обозначение	Наименование	Кол.	Примечание
			<u>3.503.1-67.0-6400</u>		с 10
			<u>Детали</u>		
Б4	1	3.503.1-67.0-6401	φ 12А-III ГОСТ 5781-82 <sup>л</sup> -1950	10	1,7 кг
Б4	2	3.503.1-67.0-6402	φ 6А-I ГОСТ 5781-82 <sup>л</sup> -2300	10	0,5 кг
			<u>3.503.1-67.0-6400-01</u>		с 11
			<u>Детали</u>		
Б4	1	3.503.1-67.0-6401-01	φ 12А-III ГОСТ 5781-82 <sup>л</sup> -3550	10	3,2 кг
Б4	2	3.503.1-67.0-6402	φ 6А-I ГОСТ 5781-82 <sup>л</sup> -2300	18	0,5 кг
			<u>3.503.1-67.0-6400-02</u>		с 12
			<u>Детали</u>		
Б4	1	3.503.1-67.0-6402-02	φ 12А-III ГОСТ 5781-82 <sup>л</sup> -5150	10	4,6 кг
Б4	2	3.503.1-67.0-6402	φ 6А-I ГОСТ 5781-82 <sup>л</sup> -2300	26	0,5 кг
			<u>3.503.1-67.0-6400-03</u>		с 13
			<u>Детали</u>		
Б4	1	3.503.1-67.0-6402-03	φ 12А-III ГОСТ 5781-82 <sup>л</sup> -6150	10	6,0 кг
Б4	2	3.503.1-67.0-6402	φ 6А-I ГОСТ 5781-82 <sup>л</sup> -2300	34	0,5 кг

Марка сетки	Обозначение	ℓ, мм	n	Масса, кг
с 10	3.503.1-67.0-6400	1950	9	22,5
с 11	-01	3550	17	40,8
с 12	-02	5150	25	59,1
с 13	-03	6750	33	77,5

3.503.1-67.0-6400			
Сетка для армирования	Стадия	Масса	Масштаб
подпорных стен VI типа	Р	см. табл.	1:25
	лист	листов 1	
ТБ ИГиРПАВОДОТРАНС			

Нач. отд. Филиппов  
Н. контр. Филиппов  
Т. И. П. Филиппов  
Ст. инж. Канчашвили  
Инженер Хачатурядзе

Инв. № подл. Подпись и дата. Взамен листа

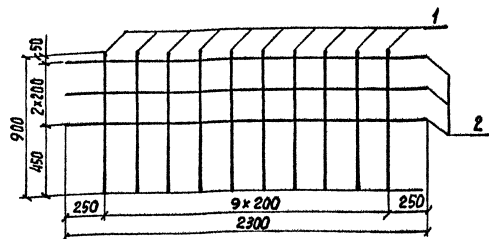

Формат	Этаж	Позиц.	Обозначение	Наименование	Кол.	Примечание
				3.503.1 - 67.0 - 6500		С 20
				<u>Детали</u>		
Б4	1		3.503.1 - 67.0 - 6005	Ф12А-III ГОСТ 5781-82; L=900	10	0,8 кг
Б4	2		3.503.1 - 67.0 - 6000	Ф 6А-I ГОСТ 5781-82; L=2300	3	0,5 кг

ИВ № 100/01, Подпись и дата, Взам. Инв №

3.503.1 - 67.0 - 6500

Сетка 2 для армирования			Стадия	Масса	Масштаб
подпорных стен V типа			Р	9,5	1:25
			Лист	Листов 1	
ТБЛГПИРАОАВТОДОРТРАНС					

Копировал Вяземский Формат А4

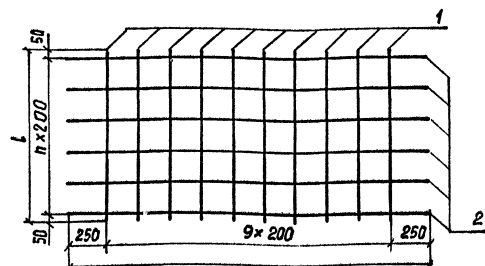

Марка сетки	Обозначение	L, мм	n	Масса, кг
С 30	3.503.1 - 67.0 - 6500	500	2	6,0
С 31	- 01	700	3	8,2
С 32	- 02	900	4	10,6
С 33	- 03	1100	5	12,9
С 34	- 04	1300	6	15,2
С 35	- 05	1500	7	17,5
С 36	- 06	1700	8	19,7
С 37	- 07	1900	9	22,0
С 38	- 08	2300	11	26,6

ИВ № 100/01, Подпись и дата, Взам. Инв №

3.503.1 - 67.0 - 6600 СБ

Сетка 3 для армирования			Стадия	Масса	Масштаб
подпорных стен V типа			Р	см табл	1:25
сборный чертёж			Лист 1	Листов 2	
ТБЛГПИРАОАВТОДОРТРАНС					

Копировал Вяземский 22091-01 60 Формат А4



Продолжение

ИНВ. № подл. Подпись и дата Взамен листа

Формат	Зона	Лист	Обозначение	Наименование	Кол.	Примечание
				<u>3.503.1-67.0-66</u>		С30
				<u>Детали</u>		
Б4	1		3.503.1-67.0-6601	φ12 А-III ГОСТ 5781-82 <sup>*</sup> l=500	10	0,5 кг
Б4	2		3.503.1-67.0-6602	φ6 А-I ГОСТ 5781-82 <sup>*</sup> l=2300	3	0,5 кг
				<u>3.503.1-67.0-66-01</u>		С31
				<u>Детали</u>		
Б4	1		3.503.1-67.0-6601-01	φ12 А-III ГОСТ 5781-82 <sup>*</sup> l=700	10	0,6 кг
Б4	2		3.503.1-67.0-6602	φ6 А-I ГОСТ 5781-82 <sup>*</sup> l=2300	4	0,5 кг
				<u>3.503.1-67.0-66-02</u>		С32
				<u>Детали</u>		
Б4	1		3.503.1-67.0-6601-02	φ12 А-III ГОСТ 5781-82 <sup>*</sup> l=900	10	0,8 кг
Б4	2		3.503.1-67.0-6602	φ6 А-I ГОСТ 5781-82 <sup>*</sup> l=2300	5	0,5 кг
				<u>3.503.1-67.0-66-03</u>		С33
				<u>Детали</u>		
Б4	1		3.503.1-67.0-6601-03	φ12 А-III ГОСТ 5781-82 <sup>*</sup> l=1100	10	1,0 кг
Б4	2		3.503.1-67.0-6602	φ6 А-I ГОСТ 5781-82 <sup>*</sup> l=2300	6	0,5 кг
				<u>3.503.1-67.0-66-04</u>		С34
				<u>Детали</u>		
Б4	1		3.503.1-67.0-6601-04	φ12 А-III ГОСТ 5781-82 <sup>*</sup> l=1100	10	1,2 кг
Б4	2		3.503.1-67.0-6602	φ6 А-I ГОСТ 5781-82 <sup>*</sup> l=2300	7	0,5 кг

Формат	Зона	Лист	Обозначение	Наименование	Кол.	Примечание
				<u>3.503.1-67.0-66-05</u>		С35
				<u>Детали</u>		
Б4	1		3.503.1-67.0-6601-05	φ12 А-III ГОСТ 5781-82 <sup>*</sup> l=1500	10	1,3 кг
Б4	2		3.503.1-67.0-6602	φ6 А-I ГОСТ 5781-82 <sup>*</sup> l=2300	8	0,5 кг
				<u>3.503.1-67.0-66-06</u>		С36
				<u>Детали</u>		
Б4	1		3.503.1-67.0-6601-06	φ12 А-III ГОСТ 5781-82 <sup>*</sup> l=1700	10	1,5 кг
Б4	2		3.503.1-67.0-6602	φ6 А-I ГОСТ 5781-82 <sup>*</sup> l=2300	9	0,5 кг
				<u>3.503.1-67.0-66-07</u>		С37
				<u>Детали</u>		
Б4	1		3.503.1-67.0-6601-07	φ12 А-III ГОСТ 5781-82 <sup>*</sup> l=1900	10	1,7 кг
Б4	2		3.503.1-67.0-6602	φ6 А-I ГОСТ 5781-82 <sup>*</sup> l=2300	10	0,5 кг
				<u>3.503.1-67.0-66-08</u>		С38
				<u>Детали</u>		
Б4	1		3.503.1-67.0-6601-08	φ12 А-III ГОСТ 5781-82 <sup>*</sup> l=2100	10	2,0 кг
Б4	2		3.503.1-67.0-6602	φ6 А-I ГОСТ 5781-82 <sup>*</sup> l=2300	12	0,5 кг

3.503.1-67.0-6600		
Нац. отд. И.Контра. ГИП Ст. инж. Инженер	Филиппов Томарева Филиппов Конашвили Хачапуридзе	<i>Филиппов</i> <i>Томарева</i> <i>Филиппов</i> <i>Конашвили</i> <i>Хачапуридзе</i>
Сетка 3 для армирования подпарных стем VI типа	Стация	Лист 2
	Листов 2	
ТБИЛГИПРОАВТОДОРТРАНС		



R <sub>0</sub> , МПа кгс/см <sup>2</sup>	φ, град	H, м	Расчетная сейсмичность в баллах																													
			≤ 8												9																	
			Переменные размеры, см												Расход бетона, м <sup>3</sup>			Переменные размеры, см												Расход бетона, м <sup>3</sup>		
			h <sub>т</sub>	h <sub>ср</sub>	е	g	c <sub>0</sub>	c <sub>1</sub>	c	c <sub>2</sub>	в	а	тепло	Фундамент	всего	h <sub>т</sub>	h <sub>ср</sub>	е	g	c <sub>0</sub>	c <sub>1</sub>	c	c <sub>2</sub>	в	а	тепло	Фундамент	всего				
0,2 2,0	30	3,0	200	100	60	10	160	—	160	60	180	60	19,92	23,31	42,23	200	100	60	10	160	—	160	60	180	60	19,92	23,31	42,23				
		5,0	360	140	100	—	160	60	200	50	250	80	48,60	39,04	87,64	360	140	100	—	160	60	200	75	275	80	48,60	46,02	94,62				
		7,0	—	—	—	—	—	—	—	—	—	—	—	—	—	—	—	—	—	—	—	—	—	—	—	—	—	—				
	35	3,0	200	100	60	—	145	—	145	55	165	55	18,43	20,22	38,65	200	100	60	—	145	—	145	55	165	55	18,43	20,22	38,65				
		5,0	360	140	100	—	145	60	180	55	235	80	44,32	36,95	81,27	360	140	100	—	145	60	180	55	235	80	44,32	36,95	81,27				
		7,0	—	—	—	—	—	—	—	—	—	—	—	—	—	—	—	—	—	—	—	—	—	—	—	—	—	—				
	40	3,0	200	100	60	—	130	—	130	45	140	55	16,93	17,83	34,76	200	100	60	—	130	—	130	45	140	55	16,93	17,83	34,76				
		5,0	360	140	100	—	130	60	170	30	200	80	40,84	32,07	72,91	360	140	100	—	130	60	170	30	200	80	40,84	32,07	72,91				
		7,0	520	180	140	—	130	85	205	105	310	105	70,31	59,76	130,07	—	—	—	—	—	—	—	—	—	—	—	—	—				
	0,4 4,0	30	3,0	200	100	60	10	160	—	160	60	180	60	19,92	23,31	42,23	200	100	60	10	160	—	160	60	180	60	19,92	23,31	42,23			
			5,0	360	140	100	—	160	30	200	20	190	80	48,60	32,17	80,77	360	140	100	20	160	30	200	50	220	80	48,60	39,34	87,94			
			7,0	520	180	140	—	160	60	245	30	255	105	84,46	52,14	136,60	520	180	140	20	160	40	255	105	310	110	86,05	69,02	155,07			
9,0			680	220	180	—	160	80	290	50	315	125	127,49	78,09	205,58	680	220	180	30	160	65	335	135	420	135	138,24	111,95	250,19				
35		3,0	200	100	60	—	145	—	145	55	165	55	18,43	20,22	38,65	200	100	60	—	145	—	145	55	165	55	18,43	20,22	38,65				
		5,0	360	140	100	—	145	35	180	20	175	80	44,32	29,88	74,20	360	140	100	—	145	20	180	60	200	80	44,32	34,06	78,38				
		7,0	520	180	140	—	145	55	220	20	215	105	76,59	44,67	121,26	520	180	140	—	145	40	240	105	300	105	79,78	62,45	142,23				
		9,0	680	220	180	—	145	95	260	20	270	125	115,24	66,83	182,07	680	220	180	—	145	90	320	125	430	125	129,58	102,99	232,57				
40		3,0	200	100	60	—	130	—	130	25	120	55	16,93	15,74	32,67	200	100	60	—	130	—	130	25	120	55	16,93	15,74	32,67				
		5,0	360	140	100	—	130	25	170	20	155	80	40,84	27,09	67,93	360	140	100	—	130	35	170	20	165	80	40,84	27,99	68,83				
		7,0	520	180	140	—	130	40	205	20	190	105	70,31	41,88	112,19	520	180	140	—	130	70	230	20	240	105	74,30	48,75	123,05				
		9,0	680	220	180	—	130	75	240	20	230	125	105,38	59,46	164,84	680	220	180	—	130	100	300	30	325	125	119,72	78,38	198,10				

Примечания:

- Для сооружения стен следует применять бетон класса В 20, соответствующий ГОСТ 25192 - 82.
- Буквами обозначены величины:  
R<sub>0</sub> - условное сопротивление грунта в основании стены,  
φ - нормативный угол внутреннего трения грунта засыпанной засыпки,  
H - полная высота подпорной стены
- Размеры на чертеже указаны в см.

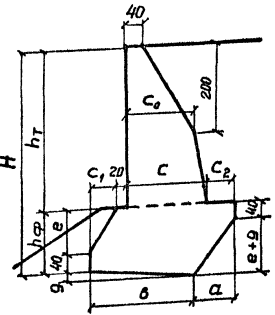

3.503.1 - 67.0 - 7000			
Нач. отд.	Филиппов	Инж.	
Н. контр.	Толарева	Маш.	
ГИП	Филиппов	Инж.	
Ст. инж.	Канашвили	Инж.	
Инженер	Хашапуридзе	Инж.	
Размеры сечений и расход бетона на секцию (10 п.м.) низовых подпорных стен VII типа			Статья   Лист   Листов Р   1
			ТБИЛГИПРОАВТОДОРТРАНС

ИМВ № подл. Подпись и дата Владелец ИМВ №

Р а с ч е т н а я с е й с м и ч н о с т ь в б а л л а х

R <sub>0</sub> , МПа кг/см <sup>2</sup>	φ, град	H, м	≤ 6											7															
			Переменные размеры, см											Расход бетона, м <sup>3</sup>		Переменные размеры, см											Расход бетона, м <sup>3</sup>		
			h <sub>т</sub>	h <sub>ф</sub>	e	g	c <sub>0</sub>	c <sub>1</sub>	c	c <sub>2</sub>	б	а	тело	фундамент	всего	h <sub>т</sub>	h <sub>ф</sub>	e	g	c <sub>0</sub>	c <sub>1</sub>	c	c <sub>2</sub>	б	а	тело	фундамент	всего	
0,2 2,0	30	3,0	200	100	60	—	40	—	80	25	70	55	9,96	10,86	20,82	200	100	60	—	40	—	85	30	80	55	10,16	11,75	21,91	
		5,0	360	140	100	—	40	55	140	25	160	80	27,34	26,79	54,13	360	140	100	—	40	60	150	30	180	80	28,59	29,28	57,87	
		7,0	520	180	100	—	40	85	205	60	265	105	55,23	53,09	108,32	520	180	140	—	40	70	220	105	310	105	58,37	62,15	120,52	
	35	3,0	200	100	60	—	40	—	80	20	70	50	9,96	10,41	20,37	200	100	60	—	40	—	85	25	75	55	10,16	11,35	21,51	
		5,0	360	140	100	—	40	25	140	35	140	80	27,34	25,50	52,84	360	140	100	—	40	60	150	30	180	80	28,59	29,38	57,97	
		7,0	520	180	140	—	40	70	205	50	240	105	55,23	49,80	105,03	520	180	140	—	40	70	220	105	310	105	58,37	62,15	120,52	
	40	3,0	200	100	60	—	40	—	75	20	70	45	9,66	10,21	19,87	200	100	60	—	40	—	80	20	70	50	9,96	10,41	20,37	
		5,0	360	140	100	—	40	—	130	25	95	80	26,00	20,42	46,42	360	140	100	—	40	25	140	30	135	80	27,29	24,65	51,94	
		7,0	520	180	140	—	40	55	190	20	180	105	52,09	40,04	92,13	520	180	140	—	40	70	205	55	245	105	55,18	50,55	105,73	
	0,4 4,0	30	3,0	200	100	60	—	40	—	80	25	70	55	9,96	10,86	20,82	200	100	60	—	40	—	85	30	80	55	10,16	11,75	21,91
			5,0	360	140	100	—	40	40	140	25	145	80	27,34	25,40	52,74	360	140	100	—	40	50	150	25	165	80	28,59	27,69	56,28
			7,0	520	180	140	—	40	60	205	40	220	105	55,23	46,81	102,04	520	180	140	—	40	40	220	70	245	105	58,37	52,59	110,96
35		3,0	200	100	60	—	40	—	80	20	70	50	9,96	10,41	20,37	200	100	60	—	40	—	85	25	75	55	10,16	11,35	21,51	
		5,0	360	140	100	—	40	25	140	25	130	80	27,34	24,10	51,44	360	140	100	—	40	55	150	20	165	80	28,59	27,49	56,08	
		7,0	520	180	140	—	40	50	205	30	200	105	55,23	43,92	99,15	520	180	140	—	40	50	220	80	265	105	58,37	55,58	113,95	
40		3,0	200	100	60	—	40	—	75	20	70	45	9,66	10,21	19,87	200	100	60	—	40	—	80	20	70	50	9,96	10,41	20,37	
		5,0	360	140	100	—	40	—	130	25	95	80	26,00	20,42	46,42	360	140	100	—	40	20	140	30	130	80	27,29	24,30	51,59	
		7,0	520	180	140	—	40	30	190	20	155	105	52,09	37,15	89,24	520	180	140	—	40	60	205	25	205	105	55,18	44,12	99,30	
9,0		680	220	180	—	40	60	245	20	220	125	86,35	58,96	145,31	680	220	180	—	40	105	260	40	300	125	90,64	68,13	158,77		

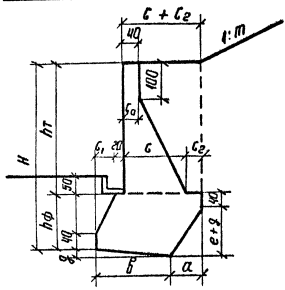

Предельные уклоны откоса (1:m)

φ, град	Расчетная сейсмичность в баллах			
	≤ 6	7	8	9
30	1:2	1:2	1:2	1:2,25
35	1:1,5	1:1,5	1:1,5	1:1,75
40	1:1,25	1:1,25	1:1,25	1:1,5

3.503.1 - 67.0 - 7100			
нач. отд.	Филиппов	инж.	
н. контр.	Гангарева	техн.	
Г.И.	Филиппов	инж.	
ст. инж.	Канищев	инж.	
инженер	Хачатурьян	инж.	
Размеры сечений и расход бетона на секцию (оп.м) верхних ластарных стен III типа.			Листов 1 2
ТБ НАГИПРОАВТОДОРТРАНС			

Шифр № ластар. Подпись и дата. Взамен шифра

Расчетная сейсмичность в баллах

R <sub>0</sub> , МПа, кг/см <sup>2</sup>	φ, град	H, м	8											9															
			Переменные размеры, см								Расход бетона, м <sup>3</sup>			Переменные размеры, см								Расход бетона, м <sup>3</sup>							
			h <sub>т</sub>	h <sub>ср</sub>	e	g	C <sub>0</sub>	C <sub>1</sub>	C	C <sub>2</sub>	β	α	тепло	фунда-мент	Всего	h <sub>т</sub>	h <sub>ср</sub>	e	g	C <sub>0</sub>	C <sub>1</sub>	C	C <sub>2</sub>	β	α	тепло	фунда-мент	Всего	
0,2 2,0	30	3,0	200	100	60	—	50	—	95	45	105	55	11,7	14,2	25,9	200	100	60	—	60	—	105	55	125	55	13,9	18,8	32,7	
		5,0	360	140	100	10	50	40	165	80	210	85	32,8	37,7	70,5	360	140	100	50	60	35	215	105	270	105	41,5	54,3	95,8	
		7,0	520	180	140	20	50	85	240	130	350	115	65,7	75,5	141,2	—	—	—	—	—	—	—	—	—	—	—	—	—	
	35	3,0	200	100	60	—	50	—	95	35	95	55	11,7	13,2	24,9	200	100	60	—	60	—	105	55	125	55	13,1	16,3	29,4	
		5,0	360	140	100	10	50	60	165	50	210	85	32,8	35,2	68,0	360	140	100	40	60	60	185	85	245	105	36,7	47,7	84,4	
		7,0	520	180	140	20	50	85	240	115	345	115	65,7	73,1	138,8	520	180	140	60	60	85	290	140	425	140	74,0	77,4	151,4	
	40	3,0	200	100	60	—	45	—	90	20	75	55	11,0	11,3	22,3	200	100	60	—	50	—	100	20	85	55	12,0	12,3	24,3	
		5,0	360	140	100	—	45	35	155	35	165	80	30,2	28,8	59,0	360	140	100	—	50	45	175	30	190	80	34,5	31,5	66,0	
		7,0	520	180	140	—	45	80	225	65	285	105	60,7	57,0	117,7	520	180	140	—	50	80	250	70	315	105	67,2	62,3	129,5	
	0,4 4,0	30	3,0	200	100	60	—	50	—	95	45	105	55	11,9	14,2	26,1	200	100	60	—	60	—	110	65	140	55	13,9	18,8	32,7
			5,0	360	140	100	10	50	20	165	80	200	85	32,8	35,9	68,7	360	140	100	50	60	35	215	105	265	110	41,5	54,3	95,8
			7,0	520	180	140	20	50	40	240	115	300	115	55,7	67,7	133,4	520	180	140	80	60	60	320	150	400	150	85,7	105,9	191,6
9,0			680	220	180	50	50	50	310	150	375	155	109,3	110,8	220,1	—	—	—	—	—	—	—	—	—	—	—	—	—	
35		3,0	200	100	60	—	50	—	95	35	95	55	11,7	13,2	24,9	200	100	60	—	60	—	105	55	125	55	13,1	16,3	29,4	
		5,0	360	140	100	20	50	55	165	30	180	90	32,8	33,0	65,8	360	140	100	40	60	30	185	85	245	105	36,7	44,2	80,9	
		7,0	520	180	140	20	50	40	240	100	285	115	65,7	64,8	130,5	520	180	140	60	60	40	270	130	320	140	74,0	83,4	157,4	
		9,0	680	220	180	40	50	55	310	140	375	150	109,3	107,0	216,3	680	220	180	80	60	50	360	170	430	170	126,3	135,7	262,0	
40		3,0	200	100	60	—	45	—	90	20	75	55	11,0	11,3	22,3	200	100	60	—	50	—	100	20	85	55	12,0	12,3	24,3	
		5,0	360	140	100	—	45	30	155	35	160	80	30,2	28,5	58,7	360	140	100	—	50	40	175	30	185	80	34,5	31,2	65,7	
		7,0	520	180	140	—	45	80	225	25	245	105	60,7	49,9	110,6	520	180	140	—	50	75	250	45	285	105	67,2	57,4	124,6	
		9,0	680	220	180	—	45	85	295	60	335	125	102,4	82,0	184,4	680	220	180	20	50	60	325	115	380	140	112,7	101,0	213,7	

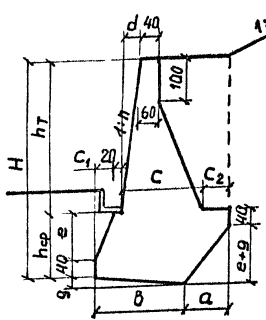

Величина наклона d передней грани, см

Расчетн. сейсмич. в баллах	φ, град	1:n	Высота тела стены h <sub>т</sub> , м			
			2,0	3,6	5,2	6,8
8	30 и 35	0,10	20	35	50	70
	40	0,05	10	20	25	35
9	30 и 35	0,20	40	70	105	135
	40	0,10	20	35	50	70

Примечания:

- Для сооружения стен следует применять бетон класса В20, соответствующий ГОСТ 25192-82.
- Буквами обозначены величины:  
R<sub>0</sub> - условное сопротивление грунта в основании стены,  
φ - нормативный угол внутреннего трения грунта засыпки,  
H - полная высота подпорной стены.
- Размеры на чертеже указаны в см.

Имя, № подл. Подпись и дата. Вариант ИВБ. П/О

# 1. Нагрузки и их коэффициенты

номера нагрузок	Наименование нагрузок	Условное обозначение	Коэффициенты			
			надежности		сочетаний	
			$\gamma_{f1}$	$\gamma_{f2}$	$\eta_0$	$\eta_0$
1	Собственный вес конструкций	P	1,1	0,9	1,0	1,0
2	Вес грунта на стене	G	1,2	0,9	1,0	1,0
3	Активное давление грунта	$E_a$	1,2	1,2	1,0	1,0
4	Пассивное давление грунта	$E_p$	0,9	0,9	1,0	1,0
5	Активное давление грунта от воздействия автомобильной нагрузки	$E_0$	1,4	1,4	—	0,3
6	Активное давление грунта от воздействия колесной нагрузки	$E_k$	1,1	1,1	—	—
7	Сейсмическая нагрузка	S	1,0*	1,0*	1,0	0,8
8	Активное давление грунта от сейсмического воздействия	$E_{0s}$	1,2	1,2	1,0	0,8
9	Пассивное давление грунта от сейсмического воздействия	$E_{ps}$	0,9	0,9	1,0	0,8
10	Активное давление грунта от воздействия автомобильной нагрузки Н-ЭО с учетом сейсмического воздействия	$E_{0s}$	1,4	1,4	—	0,8

\* Веса элементов сооружения для нагрузки ⑦ принимаются со своими коэффициентами перегрузки.

## 2. Комбинации нагрузок

### А. Основные сочетания:

- I комбинация - ①+②+③+④
- II комбинация - ①+②+③+④+⑤
- III комбинация - ①+②+③+④+⑥

### Б. Особые сочетания

- IV комбинация - ①+②+③+④+⑦+⑧+⑨
- V комбинация - ①+②+③+④+⑤+⑦+⑧+⑨+⑩

Нагрузки в комбинации вводятся со своими коэффициентами  $\gamma_f$  и  $\eta$ . Каждая нагрузка дает три внешних силы:  $N_i$  и  $T_i$  - нормальная и горизонтальная силы от нагрузки номер "i",  $M_i$  - момент относительно проверяемой оси или центра сечения.

## 3. Расчетная схема

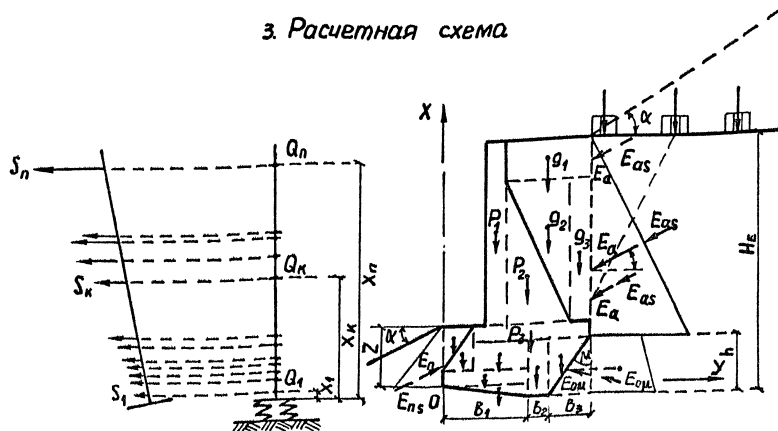

$P_1, P_2, P_3, \dots$  - веса элементов конструкции стены, вычисляемые по проектным объемам и плотности материалов, кН (тс),  
 $g_1, g_2, g_3, \dots$  - веса элементов грунта на стене, кН (тс),  
 $Q_1, \dots, Q_n, \dots, Q_n$  - веса элементов конструкции или грунта, принятые сосредоточенными в центре их массы, кН (тс).  
 $S_1, \dots, S_2, \dots, S_n$  - горизонтальные сейсмические силы от соответствующих масс сооружения, кН (тс),  
 $\alpha$  - угол наклона поверхности грунта к горизонтальной плоскости, град,  
 $\delta = 0,5\alpha$  - угол трения грунта по граням стены, град,  
 $\phi$  - угол внутреннего трения грунта засыпки, град,  
 $\mu$  - угол наклона участка задней грани стены, град,  
 $H_E$  - расчетная высота активного давления грунта засыпки, м,  
 $h$  - высота наклонной части задней грани подпорной стены, м,  
 $O$  - переднее ребро подошвы фундамента стены,  
 $b_1, b_2, b_3$  - проекции нижних граней фундамента на горизонтальную плоскость, м,  
 $X_1, \dots, X_n, \dots, X_n$  - координаты точек сосредоточения весов  $Q_1, \dots, Q_n, \dots, Q_n$ , вызывающих инерционные силы, м.

3.503.1-67.0-8000

Исполн	Филиппов	Инженер	Методика расчета подпорных стен	Статья	Лист	Листов
Н. контр.	Толарева	Инженер		P	1	3
Ст. инж.	Филиппов	Инженер		ТБГИППРОАВТОДОРТРАНС		
Инженер	Каналишвили	Инженер				

### 4. Расчетные формулы.

Номера нагрузки зок	В и д ы в н е ш н и х с и л		
	нормальная сила	горизонтальная сила	момент
1	$N_1 = \sum P_k$	$T_1 = 0$	$M_1 = \sum P_k \cdot y_k$
2	$N_2 = \sum q_k$	$T_2 = 0$	$M_2 = \sum q_k \cdot y_k$
3	для вертикальной задней грани подпорной стены: $N_3 = E_0 \cdot \sin \delta$   $T_3 = E_0 \cdot \cos \delta$   $M_3 = E_0 \cdot (x_3 - y_3 \cdot \operatorname{tg} \delta) \cdot \cos \delta$ для наклонной задней грани подпорной стены: $N_3 = E_{0M} \cdot \sin \omega$   $T_3 = E_{0M} \cdot \cos \omega$   $M_3 = E_{0M} \cdot (x_{3M} - y_{3M} \cdot \operatorname{tg} \omega) \cdot \cos \omega$		
4	$N_4 = E_n \cdot \sin \delta$	$T_4 = E_n \cdot \cos \delta$	$M_4 = E_n \cdot (x_4 + y_4 \cdot \operatorname{tg} \delta) \cdot \cos \delta$
5	для вертикальной задней грани подпорной стены: $N_5 = E_a \cdot \sin \delta$   $T_5 = E_a \cdot \cos \delta$   $M_5 = E_a \cdot (x_5 - y_5 \cdot \operatorname{tg} \delta) \cdot \cos \delta$ для наклонной задней грани подпорной стены: $N_5 = E_{aM} \cdot \sin \omega$   $T_5 = E_{aM} \cdot \cos \omega$   $M_5 = E_{aM} \cdot (x_{5M} - y_{5M} \cdot \operatorname{tg} \omega) \cdot \cos \omega$		
6	для вертикальной задней грани подпорной стены: $N_6 = E_k \cdot \sin \delta$   $T_6 = E_k \cdot \cos \delta$   $M_6 = E_k \cdot (x_6 - y_6 \cdot \operatorname{tg} \delta) \cdot \cos \delta$ для наклонной задней грани подпорной стены: $N_6 = E_{kM} \cdot \sin \omega$   $T_6 = E_{kM} \cdot \cos \omega$   $M_6 = E_{kM} \cdot (x_{6M} - y_{6M} \cdot \operatorname{tg} \omega) \cdot \cos \omega$		
7	$N_7 = 0,5 \sum S_k$	$T_7 = \sum S_k$	$M_7 = \sum S_k \cdot (x_k + 0,5 y_k)$
8	для вертикальной задней грани подпорной стены: $N_8 = E_{05} \cdot \sin \delta$   $T_8 = E_{05} \cdot \cos \delta$   $M_8 = E_{05} \cdot (x_8 - y_8 \cdot \operatorname{tg} \delta) \cdot \cos \delta$ для наклонной задней грани подпорной стены: $N_8 = E_{05M} \cdot \sin \omega$   $T_8 = E_{05M} \cdot \cos \omega$   $M_8 = E_{05M} \cdot (x_{8M} - y_{8M} \cdot \operatorname{tg} \omega) \cdot \cos \omega$		
9	$N_9 = E_{n5} \cdot \sin \delta$	$T_9 = E_{n5} \cdot \cos \delta$	$M_9 = E_{n5} \cdot (x_9 + y_9 \cdot \operatorname{tg} \delta) \cdot \cos \delta$
10	для вертикальной задней грани подпорной стены: $N_{10} = E_{05} \cdot \sin \delta$   $T_{10} = E_{05} \cdot \cos \delta$   $M_{10} = E_{05} \cdot (x_{10} - y_{10} \cdot \operatorname{tg} \delta) \cdot \cos \delta$ для наклонной задней грани подпорной стены: $N_{10} = E_{05M} \cdot \sin \omega$   $T_{10} = E_{05M} \cdot \cos \omega$   $M_{10} = E_{05M} \cdot (x_{10M} - y_{10M} \cdot \operatorname{tg} \omega) \cdot \cos \omega$		

Примечания: 1. Веса элементов „Р<sub>к</sub>“ и „q<sub>к</sub>“ нагрузок ① и ② вычисляются по проектным объемам и плотности материала конструкции и грунта обратной засыпки.  
2. Ординаты „х<sub>к</sub>“ и абсциссы „у<sub>к</sub>“ центров масс „к“ отсчитываются

вдоль осей координатной системы ХОУ с учетом правила знаков  
3. Величина усилий „Е<sub>0</sub>“, „Е<sub>а</sub>“ и „Е<sub>к</sub>“ определяется по методике, изложенной в ВСН 167-70 с использованием формулы вида:  
 $E = F \cdot \lambda_a$

где: F – вес призмы обрушения грунта или временной нагрузки;  
 $\lambda_a$  – коэффициент активного давления грунта, вычисляемый по формулам ВСН 167-70 (раздел 5).

4. Величина усилий „Е<sub>0M</sub>“, „Е<sub>аM</sub>“ и „Е<sub>кM</sub>“ активных давлений на наклонную заднюю грань подпорной стены определяется по формуле:  
 $E_M = E \cdot (1 - \operatorname{tg} \mu \cdot \operatorname{tg} \varphi)^2$ , где  $\operatorname{tg} \mu = v_3 / h$ ,  $\omega = \delta - \mu$ .

5. Пассивное давление грунта Е<sub>п</sub> вычисляется по формуле:  
 $E_p = 0,5 \cdot \gamma \cdot z^2 \cdot \lambda_p / k$ ,

где:  $\gamma$  – плотность грунта засыпки, кН/м<sup>3</sup> (тс/м<sup>3</sup>),  
 $z$  – высота призмы пассивного отпора, м,  
 $\lambda_p$  – коэффициент пассивного давления грунта, вычисляемый по указаниям ВСН 167-70 (раздел 5),  
 $k$  – коэффициент, принимаемый равным 5 при расчете низовых подпорных стен и 3 – при расчете верховых стен.

6. Координаты „х<sub>к</sub>“ и „у<sub>к</sub>“ точек приложения внешних сил от нагрузки номер „i“ определяются путем проецирования центров тяжести соответствующих участков эяур давлению на вертикальную или наклонную грани стены.

7. Горизонтальные сейсмические силы „S<sub>к</sub>“ вычисляются с использованием формул:

$$S_k = \eta_k \cdot K_c \cdot \beta \cdot \eta_k ; \eta_k = x_k \cdot \sum Q_j \cdot x_j / \sum Q_j \cdot x_j^2$$

где: K<sub>c</sub> – коэффициент сейсмичности, значения которого при расчетной сейсмичности 7, 8 и 9 баллов принимаются равными 0,025, 0,05 и 0,1 соответственно,

$\beta$  – коэффициент динамичности, принимаемый равным 2, 7, j – номер элемента весом „Q<sub>j</sub>“ динамической расчетной схемы сооружения, причем j = 1, 2, ..., k, ..., n.

8. Внешние силы „Е<sub>05</sub>“ и „Е<sub>а5</sub>“ для активных давлений и „Е<sub>п5</sub>“ для пассивного давления от сейсмического воздействия определяются по общей формуле:  
 $E = E \cdot (\lambda_5 / \lambda - 1)$ .

где: E и  $\lambda$  – величины давлений и коэффициентов, определяемые в соответствии с указаниями п.п. 3–5.

$\lambda_5$  – коэффициент активного или пассивного давлений грунта, вычисляемый по формулам п. 5.20 СНиП II-7-81.

3.503.1-67.0-8000

Ульяновский институт

### 5. Проверка устойчивости стены на опрокидывание

Устойчивость стены против опрокидывания проверяется выражением:

$$m_{оп} = \frac{M_{оп}}{M_{пр}} \leq [m_{оп}],$$

где:  $m_{оп}$ ,  $[m_{оп}]$  — фактический и предельный коэффициенты условной работы стены против опрокидывания, причем:

$$[m_{оп}] = \begin{cases} 0,7 - \text{при расчете стен на основные сочетания нагрузок,} \\ 0,8 - \text{при расчете стен на особые сочетания нагрузок,} \end{cases}$$

$M_{оп}$  — момент опрокидывающих сил относительно точки „0“ от нагрузок ②, ⑤ — ⑧ и ⑩,

$M_{пр}$  — предельный момент удерживающих сил относительно точки „0“ от нагрузок ①, ②, ④ и ⑨, вычисленных при коэффициентах надежности по нагрузке  $\gamma_f = \gamma_{f2}$ .

### 6. Проверка устойчивости стены на сдвиг.

Устойчивость стены против сдвига проверяется выражением:

$$m_{сд} = \frac{T_{сд}}{T_{пр}} \leq [m_{сд}],$$

где:  $m_{сд}$ ,  $[m_{сд}]$  — фактический и предельный коэффициенты условной работы стены против сдвига, причем:

$$[m_{сд}] = \begin{cases} 0,8 - \text{при расчете низовых стен на основные сочетания} \\ \text{нагрузок,} \\ 0,9 - \text{в остальных случаях,} \end{cases}$$

$T_{сд}$  — проекция сдвигающих сил на плоскость скольжения,

$T_{пр}$  — предельная сдвигающая сила, равная проекции удерживающих сил на ту же плоскость.

Обе указанные силы вычисляются по однотипной формуле:

$$T = (1 - f \cdot \operatorname{tg} \varphi) \cdot \sum T_i \mp (f + \operatorname{tg} \varphi) \sum N_i, \text{ причем при вычисле-}$$

нии „ $T_{сд}$ “ в приведенной формуле принимается знак (-), а знак суммирования распространяется на нагрузки ②, ⑤ — ⑧ и ⑩.

При вычислении „ $T_{пр}$ “ принимается знак (+), а суммирование охватывает нагрузки ①, ②, ④ и ⑨.

$\varphi$  — угол наклона подошвы фундамента к горизонту, град,

$f$  — коэффициент трения кладки фундамента по грунту основания.

Для рязевых и пустотелых стен принимается  $f = \operatorname{tg} \varphi$ .

### 7. Проверка прочности основания стены.

Прочность основания под фундаментом стены проверяется выражением:

$$p \leq \frac{R}{\gamma_n} \text{ и } p_{\max} \leq \frac{\gamma_c \cdot R}{\gamma_n}$$

где:  $p$ ,  $p_{\max}$  — среднее и максимальное давления на основание от комбинаций расчетных нагрузок,

$R$  — расчетное сопротивление грунта осевому сжатию, определяемое в соответствии со СНиП 2.05.03 — 84.

Величины, указанные выше определяются по формулам:

$$p = \frac{N}{b},$$
$$p_{\max} = \begin{cases} (1 + e_0 / \rho) \cdot N / b - \text{при } e_0 \leq \rho, \\ 4N / b (3 - e_0 / \rho) - \text{при } e_0 > \rho. \end{cases}$$

Здесь:

$N$  и  $M$  — нормальная к плоскости подошвы фундамента сила и момент относительно центра подошвы от расчетной комбинации нагрузок,

$e_0 = \frac{M}{N}$  — эксцентриситет приложения нормальной силы  $N$ ,

$b$  — ширина (фактическая или условная) подошвы фундамента,

определяемая выражением:  $b = \sqrt{d^2 + (b_1 + b_2)^2}$ , где  $d = b_1 \cdot \operatorname{tg} \varphi$ ,

$\rho = b / 6$  — радиус ядра сечения стены на подошве фундамента.

Коэффициенты надежности по назначению  $\gamma_n$  и условий работы  $\gamma_c$  при расчете на основные сочетания нагрузок следует принимать по СНиП 2.05.03 — 84, а при расчетах с

учетом сейсмических воздействии — по СНиП 2.02.01 — 83 в зависимости от класса сооружения и категории грунта

основания по сейсмическим свойствам.

### 8. Проверка положения равнодействующей

в сечении по подошве (фактической или условной) фундамента подпорной стены положение равнодействующей

активных сил проверяется выражением:

$$e_0 / \rho \leq \begin{cases} 2,0 - \text{для скальных оснований при учете сейс-} \\ \text{мических воздействий;} \\ 1,5 - \text{во всех остальных случаях,} \end{cases}$$

где  $e_0$  — эксцентриситет равнодействующей активных сил от учитываемых нагрузок.

### 9. Проверка общей устойчивости стены.

Общая устойчивость стены проверяется расчетом на скольжение (совместно с грунтом) по круглоцилиндрической

поверхности в соответствии с методикой, изложенной в ВСН 167-70 с учетом фактических геологических условий.

Для стен высотой менее 3 м. рассматриваемый вид

расчета не производится.

Шифр № подл. Подпись и дата. Взам. инв. №

3.503.1-67.0-8000 лист 3



R <sub>0</sub> , МПа кгс/см <sup>2</sup>	ψ, град.	H, м.	Расчетная сейсмичность ≤ 8 баллов												Расчетная сейсмичность 9 баллов															
			переменные размеры, м.				расчет на устойчи- вость положения.				расчет на прочность основания.				положение равновес.		переменные размеры, м.				расчет на устойчи- вость положения.				расчет на прочность основания.				положение равновес.	
			c	b	a	d	M <sub>оп</sub>	[M <sub>оп</sub> ]	M <sub>сд</sub>	[M <sub>сд</sub> ]	P	R	P <sub>max</sub>	1,2R	e./ρ	[e./ρ]	c	b	a	d	M <sub>оп</sub>	[M <sub>оп</sub> ]	M <sub>сд</sub>	[M <sub>сд</sub> ]	P	R	P <sub>max</sub>	1,2R	e./ρ	[e./ρ]
0,2 2,0	30	3,0	0,20	1,80	0,60	0,10	0,47	0,7	0,79	0,8	1,02	1,52	1,79	1,82	0,78	1,5	0,20	1,80	0,60	0,10	0,56	0,8	0,77	0,9	0,96	1,70	1,98	2,04	0,78	1,5
		5,0	0,80	2,50	0,80	—	0,44	0,7	0,69	0,80	1,36	1,58	1,85	1,90	0,24	1,5	0,80	2,75	0,80	0,20	0,60	0,8	0,85	0,9	1,38	1,80	2,17	2,16	0,78	1,5
		7,0	—	—	—	—	—	—	—	—	—	—	—	—	—	—	—	—	—	—	—	—	—	—	—	—	—	—	—	—
	35	3,0	0,20	1,65	0,55	—	0,44	0,7	0,80	0,8	1,0	1,50	1,65	1,80	0,66	1,5	0,20	1,65	0,55	—	0,56	0,8	0,8	0,9	0,93	1,68	1,44	2,02	0,78	1,5
		5,0	0,80	2,35	0,80	—	0,43	0,7	0,61	0,8	1,39	1,57	1,86	1,88	0,24	1,5	0,80	2,35	0,80	—	0,62	0,8	0,89	0,9	1,34	1,76	2,07	2,11	0,78	1,5
		7,0	—	—	—	—	—	—	—	—	—	—	—	—	—	—	—	—	—	—	—	—	—	—	—	—	—	—	—	—
	40	3,0	0,20	1,40	0,55	—	0,44	0,7	0,71	0,8	1,05	1,48	1,70	1,77	0,60	1,5	0,20	1,40	0,55	—	0,60	0,8	0,76	0,9	0,97	1,66	1,55	1,99	0,84	1,5
		5,0	0,80	2,00	0,80	—	0,44	0,7	0,56	0,8	1,42	1,54	1,83	1,84	0,12	1,5	0,80	2,0	0,80	—	0,65	0,8	0,33	0,9	1,36	1,72	2,14	2,06	0,72	1,5
		7,0	—	—	—	—	—	—	—	—	—	—	—	—	—	—	—	—	—	—	—	—	—	—	—	—	—	—	—	—
0,4 4,0	30	3,0	—	1,55	0,65	0,10	0,58	0,7	0,79	0,8	1,15	3,29	2,58	3,95	1,08	1,5	1,55	0,65	0,10	0,65	0,8	0,77	0,9	1,08	3,68	2,0	4,42	1,08	1,5	
		5,0	0,50	1,90	0,80	—	0,68	0,7	0,80	0,8	1,56	3,46	3,72	4,15	1,02	1,5	0,50	2,20	0,80	0,20	0,76	0,8	0,90	0,9	1,55	4,04	3,64	4,84	1,32	1,5
		7,0	0,80	2,55	1,00	—	0,65	0,7	0,79	0,8	2,03	3,77	4,31	4,52	0,84	1,5	0,60	3,10	1,10	0,20	0,78	0,8	0,90	0,9	2,14	4,52	5,29	5,42	1,44	1,5
		9,0	1,00	3,15	1,25	—	0,59	0,7	0,76	0,8	2,59	4,06	4,77	4,87	0,60	1,5	0,85	4,20	1,35	0,30	0,75	0,8	0,91	0,9	2,66	5,11	6,06	6,14	1,32	1,5
	35	3,0	—	1,45	0,60	—	0,53	0,7	0,80	0,8	1,12	3,24	2,22	3,89	0,96	1,5	—	1,45	0,60	—	0,65	0,8	0,81	0,9	1,05	3,63	1,93	4,35	1,14	1,5
		5,0	0,55	1,75	0,80	—	0,70	0,7	0,72	0,8	1,59	3,36	3,99	4,06	1,02	1,5	0,40	2,0	0,80	—	0,76	0,8	0,90	0,9	1,55	3,92	3,54	4,71	1,32	1,5
		7,0	0,85	2,15	1,00	—	0,65	0,7	0,70	0,8	2,07	3,58	4,21	4,29	0,72	1,5	0,60	3,0	1,05	—	0,73	0,8	0,91	0,9	2,06	4,46	4,42	5,35	1,26	1,5
		9,0	1,15	2,70	1,25	—	0,59	0,7	0,69	0,8	2,58	3,84	4,35	4,61	0,42	1,5	1,15	4,35	1,25	—	0,65	0,8	0,91	0,9	2,37	5,19	4,11	6,23	0,96	1,5
	40	3,0	—	1,10	0,55	—	0,69	0,7	0,78	0,8	1,22	3,07	3,57	3,69	1,38	1,5	—	1,10	1,55	—	0,79	0,8	0,80	0,9	1,12	3,44	2,85	4,13	1,55	1,5
		5,0	0,55	1,55	0,80	—	0,66	0,7	0,63	0,8	1,64	3,29	3,53	3,95	0,89	1,5	0,55	1,65	0,20	—	0,80	0,8	0,86	0,9	1,54	3,74	3,55	4,48	1,32	1,5
		7,0	0,60	1,90	1,00	—	0,58	0,7	0,53	0,8	2,30	3,46	3,94	4,15	0,48	1,5	0,90	2,40	1,0	—	0,79	0,8	0,90	0,9	1,97	4,14	4,50	4,97	1,26	1,5
		9,0	1,00	2,30	1,25	—	0,57	0,7	0,56	0,8	2,75	3,65	4,28	4,38	0,24	1,5	1,20	3,25	1,25	—	0,76	0,8	0,90	0,9	2,44	4,60	5,15	5,32	1,20	1,5

Расчетная схема.

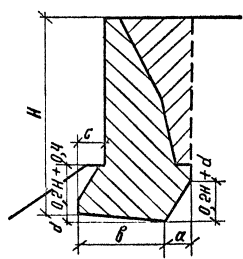

Примечания:

1. В приведенной таблице буквами обозначены величины:  
 R<sub>0</sub> — расчетное сопротивление грунта в основании подлорной стены.  
 φ — нормативный угол внутреннего трения грунта засыпки за стеной,  
 H — полная высота подлорной стены,  
 b — ширина подошвы фундамента,  
 M<sub>оп</sub>, M<sub>сд</sub> — коэффициенты условий работы на устойчивость против опрокидывания и сдвига,

P, P<sub>max</sub> — среднее и максимальное давления на основание, кгс/см<sup>2</sup>,  
 R — расчетное сопротивление основания, кгс/см<sup>2</sup>,  
 e./ρ — относительный эксцентриситет равнодействующей.

2. В квадратных скобках указаны предельные величины.

3. 503.1 — 67.0 — 8100			
Нач. отд.	Филитов.	Григорьев	
Н. контр.	Томарева.	Маслен	
ГИП	Филитов.	Григорьев	
Ст. инж.	Кочашивили	Кочашивили	
Инженер	Хачагуридзе	Хачагуридзе	
Расчетные данные для низовых подлорных стен I и VII типа.			ТБМЛПРОАВТОДОРТРАНС

Шиб. № подл. Подпись и дата. Взамен лист.

R <sub>0</sub> , мпа кгс/см <sup>2</sup>	ψ, град	H, м	Расчетная сейсмичность ≤ 6 баллов													Расчетная сейсмичность 7 баллов																				
			Переменные размеры, м				Расчет на устойчивость по положению				Расчет на прочность основания					Положение балки				Переменные размеры, м				Расчет на устойчивость по положению				Расчет на прочность основания					Положение равно жест			
			c	b	a	d	топ	[топ]	мед	[мед]	P	R	P <sub>max</sub>	1,2R	P <sub>0/p</sub>	[ε <sub>0/p</sub> ]	c	b	a	d	топ	[топ]	мед	[мед]	P	R	P <sub>max</sub>	1,2R	P <sub>0/p</sub>	[ε <sub>0/p</sub> ]						
0,2 2,0	30	3,0	0,20	0,70	0,55	—	0,67	0,7	0,59	0,9	1,10	1,63	1,30	1,95	0,90	1,5	0,20	0,80	0,55	—	0,78	0,8	0,70	0,9	1,06	1,83	2,07	2,20	0	1,5						
		5,0	0,75	1,60	0,80	—	0,62	0,7	0,73	0,9	1,40	1,89	2,07	2,25	0,12	1,5	0,80	1,80	0,80	—	0,69	0,8	0,85	0,9	1,36	2,13	2,51	2,56	0,42	1,5						
		7,0	1,05	2,65	1,05	—	0,52	0,7	0,74	0,9	1,86	2,16	2,50	2,59	0	1,5	0,30	3,10	1,05	—	0,56	0,8	0,82	0,9	1,90	2,47	2,93	2,96	0,42	1,5						
	35	3,0	0,20	0,65	0,55	—	0,60	0,7	0,49	0,9	1,08	1,62	1,64	1,95	0	1,5	0,20	0,75	0,55	—	0,80	0,8	0,68	0,9	1,07	1,83	1,92	2,20	0,30	1,5						
		5,0	0,45	1,40	0,80	—	0,63	0,7	0,62	0,9	1,58	1,81	2,24	2,24	0,30	1,5	0,80	1,80	0,80	—	0,70	0,8	0,85	0,9	1,37	2,13	2,56	2,56	0,38	1,5						
		7,0	0,90	2,40	1,05	—	0,54	0,7	0,66	0,9	1,96	2,14	2,51	2,56	0,18	1,5	0,95	3,10	1,05	—	0,56	0,8	0,83	0,9	1,91	2,47	2,93	2,96	0,38	1,5						
	40	3,0	0,20	0,95	0,20	—	0,48	0,7	0,31	0,9	0,63	1,65	1,81	1,98	0	1,5	0,25	0,95	0,25	—	0,61	0,8	0,46	0,9	0,69	1,85	0,85	2,23	0	1,5						
		5,0	0,25	0,95	0,80	—	0,68	0,7	0,46	0,9	1,78	1,82	1,46	2,19	0	1,5	0,55	1,45	0,70	—	0,75	0,8	0,64	0,7	1,39	2,10	2,39	2,52	1,47	1,5						
		7,0	0,75	1,80	1,05	—	0,59	0,7	0,52	0,9	2,04	2,08	1,90	2,49	1,02	1,5	0,90	2,50	1,00	—	0,62	0,8	0,69	0,9	1,69	2,40	2,82	2,88	0,06	1,5						
0,4 4,0	30	3,0	0,20	0,70	0,55	—	0,67	0,7	0,60	0,9	1,07	3,20	1,22	3,84	1,02	1,5	0,20	0,80	0,55	—	0,78	0,8	0,70	0,9	1,06	3,64	2,07	4,37	0,18	1,5						
		5,0	0,60	1,45	0,80	—	0,70	0,7	0,74	0,9	1,50	3,82	2,75	4,59	0,18	1,5	0,70	1,65	0,80	—	0,78	0,8	0,88	0,9	1,43	4,39	3,53	5,27	0,78	1,5						
		7,0	0,80	2,20	1,05	—	0,68	0,7	0,79	0,9	2,05	4,44	4,04	5,33	0,42	1,5	0,60	2,95	1,05	—	0,77	0,8	0,89	0,9	2,12	5,11	5,78	6,15	1,08	1,5						
	35	3,0	0,20	0,65	0,55	—	0,60	0,7	0,44	0,9	1,08	3,18	1,79	3,82	0	1,5	0,20	0,75	0,55	—	0,80	0,8	0,62	0,9	1,08	3,62	1,77	4,34	0,30	1,5						
		5,0	0,40	1,30	0,80	—	0,69	0,7	0,64	0,9	1,65	3,75	2,62	4,50	0,18	1,5	0,60	1,60	0,80	—	0,80	0,8	0,82	0,9	1,52	4,36	3,96	5,24	0,78	1,5						
		7,0	0,70	2,00	1,05	—	0,69	0,4	0,71	0,9	2,74	4,35	4,04	5,22	0,24	1,5	0,70	2,65	1,05	—	0,70	0,8	0,87	0,9	2,07	5,22	4,49	6,26	0,78	1,5						
	40	3,0	0,20	0,75	1,25	—	0,69	0,7	0,76	0,9	2,55	4,97	5,09	5,96	0,42	1,5	0,65	3,65	1,25	—	0,74	0,8	0,90	0,9	2,12	5,94	7,18	7,13	1,08	1,5						
		5,0	0,20	0,70	0,45	—	0,42	0,7	0,32	0,9	0,82	3,20	3,66	3,84	0	1,5	0,20	0,75	0,45	—	0,62	0,8	0,47	0,9	0,86	3,62	1,64	4,34	0	1,5						
		7,0	0,20	0,95	0,80	—	0,68	0,7	0,46	0,9	1,72	3,58	1,46	4,30	0	1,5	0,40	1,30	0,80	—	0,78	0,8	0,65	0,9	1,53	4,20	2,76	5,01	0,12	1,5						
	9,0	0,50	4,55	1,05	—	0,69	0,7	0,53	0,9	2,29	4,13	1,15	4,96	0,60	1,5	0,80	2,05	1,05	—	0,80	0,8	0,74	0,9	2,05	4,89	4,92	5,87	0,54	1,5							
		0,80	2,20	1,25	—	0,69	0,7	0,57	0,9	2,73	4,70	4,49	5,64	0,18	1,5	1,25	3,00	1,25	—	0,78	0,8	0,79	0,9	2,44	5,59	5,95	6,71	0,66	1,5							

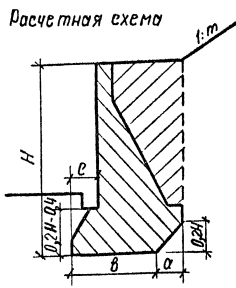

Примечания:

1. В приведенной таблице буквами обозначены величины:  
 R<sub>0</sub> — условное сопротивление грунта в основании подпорной стены,  
 ψ — нормативный угол внутреннего трения грунта засыпки за стеной,  
 H — полная высота подпорной стены,  
 b — ширина подошвы фундамента,  
 топ, мед — коэффициенты условий работы на устойчивость против опрокидывания и сдвига,

P, P<sub>max</sub> — среднее и максимальное давления на основание, кгс/см<sup>2</sup>,  
 R — расчетное сопротивление основания, кгс/см<sup>2</sup>,  
 ε<sub>0/p</sub> — относительный эксцентриситет равнодействующей.  
 2. В квадратных скобках указаны предельные величины.

			3.503.1 - 67.0-82.00			
Нач. отд.	Филиппов	Стр.	Расчетные данные для верховых подпорных стен I и II типа	Стация	Лист	Листов
Н. контр.	Макурева	Стр.		P	1	2
Г.И.П.	Филиппов	Стр.		ТБЛГИПРОАВТОДОТРАНЕ		
Ст. инж.	Конишвили	Стр.				
Инженер	Хачатурова	Стр.				

Шифр № подл. Подпись и дата. Взамен шифра

R <sub>0</sub> , МПа, кгс/см <sup>2</sup>	φ, град	H, м	Расчетная сейсмичность 8 баллов														Расчетная сейсмичность 9 баллов													
			Переменные размеры, м				Расчет на устойчивость положения				Расчет на прочность основания				Положение равновесия		Переменные размеры, м				Расчет на устойчивость положения				Расчет на прочность основания				Положение равновесия	
			c	b	a	d	m <sub>оп</sub>	[m <sub>оп</sub> ]	m <sub>сд</sub>	[m <sub>сд</sub> ]	P	R	P <sub>max</sub>	1,2R	β/ρ	[β/ρ]	c	b	a	d	m <sub>оп</sub>	[m <sub>оп</sub> ]	m <sub>сд</sub>	[m <sub>сд</sub> ]	P	R	P <sub>max</sub>	1,2R	β/ρ	[β/ρ]
0,2 2,0	30	3,0	0,20	1,05	0,55	—	0,77	0,8	0,83	0,9	0,94	1,86	1,92	2,23	0,60	1,5	0,25	1,35	0,60	0,10	0,78	0,8	0,90	0,9	0,91	1,89	1,85	2,27	0,50	1,5
		5,0	0,60	2,15	0,80	0,10	0,68	0,8	0,89	0,9	1,36	2,18	2,54	2,82	0,72	1,5	0,55	2,70	1,05	0,50	0,67	0,8	0,92	0,9	1,50	2,24	2,63	2,68	0,78	1,5
		7,0	1,00	3,55	1,15	0,20	0,59	0,8	0,89	0,9	1,86	2,52	2,96	3,02	0,48	1,5	1,05	4,75	1,45	0,70	0,54	0,8	0,90	0,9	1,97	2,65	2,71	3,18	0,42	1,5
	35	3,0	0,20	0,95	0,55	—	0,79	0,8	0,77	0,9	0,97	1,85	1,85	2,22	0,34	1,5	0,20	1,25	0,55	—	0,80	0,8	0,90	0,9	0,88	1,88	1,78	2,26	0,78	1,5
		5,0	0,80	2,10	0,85	0,10	0,69	0,8	0,89	0,9	1,35	2,17	2,42	2,60	0,48	1,5	0,80	2,50	1,00	0,40	0,69	0,8	0,87	0,9	1,43	2,21	2,45	2,66	0,66	1,5
		7,0	1,05	3,45	1,15	0,20	0,59	0,8	0,88	0,9	1,90	2,51	3,01	3,01	0,48	1,5	1,05	4,65	0,70	0,60	0,61	0,8	0,90	0,9	1,74	2,64	3,16	3,17	0,90	1,5
	40	3,0	0,20	1,05	0,25	—	0,64	0,8	0,70	0,9	0,70	1,86	0,74	2,23	0,84	1,5	0,20	1,20	0,20	—	0,75	0,8	0,58	0,9	0,65	1,85	0,90	2,25	0	1,5
		5,0	0,55	1,75	0,10	—	0,75	0,8	0,74	0,9	1,31	2,13	2,43	2,55	0,36	1,5	0,65	2,10	0,60	—	0,76	0,8	0,77	0,9	1,17	2,17	2,09	2,60	0,66	1,5
		7,0	1,00	2,90	1,00	—	0,65	0,8	0,81	0,9	1,80	2,45	2,91	2,94	0,36	1,5	1,00	3,35	0,85	—	0,70	0,8	0,84	0,9	1,65	2,49	2,86	2,98	0,78	1,5
0,4 4,0	30	3,0	0,20	1,05	0,55	—	0,77	0,8	0,83	0,9	0,94	3,78	1,92	4,53	0,60	1,5	0,25	1,35	0,60	0,10	0,78	0,8	0,90	0,9	0,91	3,94	1,85	4,73	0,90	1,5
		5,0	0,40	2,05	0,80	0,10	0,76	0,8	0,90	0,9	1,45	4,61	3,55	5,53	1,02	1,5	0,55	2,70	1,05	0,50	0,67	0,8	0,92	0,9	1,50	4,98	2,63	5,97	0,78	1,5
		7,0	0,60	3,00	1,15	0,20	0,77	0,8	0,91	0,9	2,05	5,39	4,78	6,46	1,02	1,5	0,80	4,00	1,50	0,80	0,64	0,8	0,94	0,9	2,12	5,99	3,61	7,18	0,72	1,5
		9,0	0,70	3,80	1,50	0,50	0,75	0,8	0,90	0,9	2,76	6,14	7,08	7,37	1,14	1,5	1,40	6,00	1,85	1,00	0,55	0,8	0,93	0,9	2,93	7,31	3,62	8,77	0,48	1,5
	35	3,0	0,20	0,95	0,55	—	0,80	0,8	0,84	0,9	0,97	3,75	1,85	4,47	0,12	1,5	0,20	1,25	0,55	—	0,80	0,8	0,84	0,9	0,88	3,88	1,78	4,66	0,72	1,5
		5,0	0,70	2,10	0,80	0,10	0,72	0,8	0,86	0,9	1,40	4,58	3,66	5,49	0,60	1,5	0,60	2,30	1,00	0,40	0,79	0,8	0,86	0,9	1,51	4,76	3,63	5,71	0,90	1,5
		7,0	0,60	2,90	1,10	0,20	0,76	0,8	0,90	0,9	2,11	5,36	5,45	6,43	1,08	1,5	0,60	3,30	1,30	0,60	0,80	0,8	0,90	0,9	2,18	5,59	5,53	6,76	1,26	1,5
		9,0	0,75	3,85	1,40	0,40	0,74	0,8	0,88	0,9	2,74	6,16	7,04	7,40	1,14	1,5	0,70	4,30	1,70	0,80	0,79	0,8	0,90	0,9	2,87	6,43	7,30	7,72	1,26	1,5
	40	3,0	0,20	0,80	0,50	—	0,71	0,8	0,55	0,9	0,89	3,64	0,93	4,37	1,98	1,5	0,20	0,90	0,50	—	0,76	0,8	0,59	0,9	0,84	3,70	0,76	4,44	0,90	1,5
		5,0	0,55	1,60	0,80	—	0,78	0,8	0,74	0,9	1,42	4,36	2,74	5,24	0,30	1,5	0,60	1,85	0,80	—	0,79	0,8	0,77	0,9	1,30	4,50	2,31	5,90	0,54	1,5
		7,0	1,00	2,45	1,05	—	0,79	0,8	0,86	0,9	1,87	5,11	4,29	6,13	0,72	1,5	0,85	2,85	1,05	—	0,80	0,8	0,88	0,9	1,78	5,32	3,65	6,39	0,90	1,5
		9,0	1,05	3,35	1,25	—	0,79	0,8	0,90	0,9	2,45	5,88	6,27	7,06	1,02	1,5	0,80	3,95	1,25	0,20	0,80	0,8	0,86	0,9	2,46	6,21	5,77	7,45	1,20	1,5

Расчетная схема

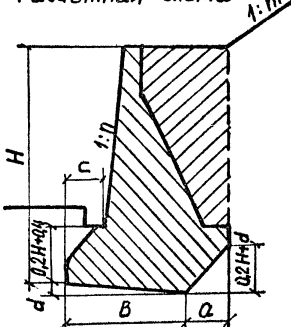

Предельные уклоны откоса (1:m)

φ, град	Расчетная сейсмичность 8 баллов			
	≤ 6	7	8	9
30	1:2	1:2	1:2	1:2,25
35	1:1,5	1:1,5	1:1,5	1:1,75
40	1:1,25	1:1,25	1:1,25	1:1,5

Коэффициент наклона стен „n“

φ, град	Расчетная сейсмичность 8 баллов			
	≤ 6	7	8	9
30 и 35	0,00	0,00	0,10	0,20
40	0,00	0,00	0,05	0,10

3,503.1 - 67,0 - 82 00

Лист 2

Имя № подл. Подпись и дата Взам. Инв. №

R <sub>0</sub> , МПа кгс/см <sup>2</sup>	φ, град	H, м	Расчетная сейсмичность ≤ 8 баллов														Расчетная сейсмичность 9 баллов														
			Переменные размеры, м				расчет на устойчи- вость положения				расчет на прочность основания				положение равнодейст.		Переменные размеры, м				расчет на устойчи- вость положения				расчет на прочность основания				положение равнодейст.		
			c	θ	a	d	m <sub>оп</sub>	[m <sub>оп</sub> ]	m <sub>сд</sub>	[m <sub>сд</sub> ]	P	R	P <sub>max</sub>	1,2R	β/ρ	[β/ρ]	c	θ	a	d	m <sub>оп</sub>	[m <sub>оп</sub> ]	m <sub>сд</sub>	[m <sub>сд</sub> ]	P	R	P <sub>max</sub>	1,2R	β/ρ	[β/ρ]	
0,2 2,0	30	3,0	0,20	1,75	0,65	0,20	0,48	0,7	0,80	0,8	1,04	1,51	1,82	1,82	0,78	1,5	0,20	1,75	0,65	0,20	0,56	0,8	0,78	0,9	0,98	1,69	1,46	2,03	0,72	1,5	
		5,0	0,80	2,5	0,80	—	0,47	0,7	0,74	0,8	1,30	1,58	1,88	1,90	0,36	1,5	0,80	2,55	0,90	0,20	0,69	0,8	0,89	0,9	1,38	1,78	2,17	2,14	0,72	1,5	
		7,0	1,05	3,85	0,90	—	0,36	0,7	0,64	0,8	1,70	1,71	2,0	2,06	0,12	1,5	1,05	4,80	1,05	0,40	0,50	0,8	0,83	0,9	1,82	2,02	2,43	2,46	0,60	1,5	
	35	3,0	0,20	1,75	0,55	—	0,40	0,7	0,80	0,8	0,95	1,51	1,47	1,82	0,60	1,5	0,20	1,75	0,55	—	0,53	0,8	0,80	0,9	0,89	1,69	1,28	2,03	0,72	1,5	
		5,0	0,80	2,40	0,80	—	0,44	0,7	0,63	0,8	1,33	1,57	1,82	1,89	0,30	1,5	0,80	2,30	0,90	0,20	0,62	0,8	0,78	0,9	1,40	1,75	2,10	2,10	0,66	1,5	
		7,0	1,05	3,45	0,75	—	0,36	0,7	0,59	0,8	1,66	1,68	1,99	2,01	0,18	1,5	1,05	4,10	1,00	—	0,54	0,8	0,88	0,9	1,72	1,95	2,34	2,34	0,60	1,5	
	40	3,0	0,25	1,35	0,55	—	0,50	0,7	0,78	0,8	1,01	1,47	1,76	1,77	0,72	1,5	0,25	1,35	0,55	—	0,61	0,8	0,78	0,9	0,93	1,65	1,44	1,98	0,84	1,5	
		5,0	0,80	2,05	0,80	—	0,45	0,7	0,58	0,8	1,36	1,54	1,80	1,85	0,18	1,5	0,80	2,05	0,80	—	0,65	0,8	0,87	0,9	1,30	1,73	2,00	2,07	0,72	1,5	
		7,0	1,05	3,25	0,75	—	0,3	0,7	0,47	0,8	1,65	1,66	1,61	1,99	0,06	1,5	1,05	3,95	0,75	—	0,54	0,8	0,85	0,9	1,63	1,93	2,34	2,32	0,72	1,5	
	0,4 4,0	30	3,0	0,20	1,75	0,65	0,20	0,41	0,7	0,80	0,8	1,04	3,39	1,82	4,07	0,78	1,5	0,20	1,75	0,65	0,20	0,56	0,8	0,78	0,9	0,98	3,80	1,46	4,56	0,72	1,5
			5,0	0,40	2,0	0,80	—	0,67	0,7	0,79	0,8	1,52	3,50	3,65	4,20	1,08	1,5	0,60	2,25	0,90	0,20	0,72	0,8	0,91	0,9	1,49	4,06	2,91	4,88	1,08	1,5
			7,0	1,00	2,8	1,05	—	0,59	0,7	0,79	0,8	1,84	3,89	3,24	4,67	0,60	1,5	1,00	3,5	1,25	0,40	0,65	0,8	0,83	0,9	1,98	4,74	3,30	5,69	0,90	1,5
9,0			1,20	3,35	1,25	—	0,58	0,7	0,80	0,8	2,36	4,15	4,11	4,98	0,54	1,5	1,20	4,70	1,55	0,50	0,63	0,8	0,90	0,9	2,52	5,39	4,14	6,47	0,84	1,5	
35		3,0	0,20	1,75	0,55	—	0,40	0,7	0,80	0,8	0,95	3,39	1,47	4,07	0,60	1,5	0,20	1,75	0,55	—	0,55	0,8	0,80	0,9	0,89	3,79	1,28	4,55	0,72	1,5	
		5,0	0,70	1,85	0,80	—	0,70	0,7	0,77	0,8	1,43	3,43	3,52	4,12	1,02	1,5	0,70	1,75	0,90	0,20	0,79	0,8	0,80	0,9	1,53	3,80	3,40	4,56	1,20	1,5	
		7,0	1,05	2,15	1,05	—	0,7	0,7	0,78	0,8	1,89	3,58	4,18	4,29	0,78	1,5	1,05	2,55	1,15	0,20	0,79	0,8	0,89	0,9	1,96	4,22	4,37	5,07	1,20	1,5	
		9,0	1,25	2,70	1,25	—	0,64	0,7	0,76	0,8	2,40	3,84	4,56	4,61	0,60	1,5	1,25	3,45	1,40	0,30	0,78	0,8	0,87	0,9	2,49	4,71	5,53	5,65	1,26	1,5	
40		3,0	0,00	1,30	0,55	—	0,53	0,7	0,79	0,8	1,04	3,17	1,96	3,80	0,24	1,5	0,20	1,30	0,55	—	0,64	0,8	0,79	0,9	0,95	3,55	1,58	4,26	0,96	1,5	
		5,0	0,70	1,60	0,20	—	0,69	0,7	0,70	0,8	1,47	3,31	3,39	3,97	0,90	1,5	0,70	1,90	0,80	—	0,70	0,8	0,88	0,9	1,36	3,87	2,37	4,64	0,90	1,5	
		7,0	1,05	1,80	1,05	—	0,70	0,7	0,68	0,8	1,94	3,41	4,08	4,09	0,66	1,5	1,05	2,30	1,10	0,10	0,80	0,8	0,87	0,9	1,91	4,09	4,14	4,90	1,20	1,5	
		9,0	1,20	2,30	1,25	—	0,63	0,7	0,64	0,8	2,47	3,65	4,37	4,38	0,42	1,5	1,20	3,10	1,40	0,20	0,78	0,8	0,82	0,9	2,51	4,52	5,32	5,42	1,20	1,5	

Расчетная схема

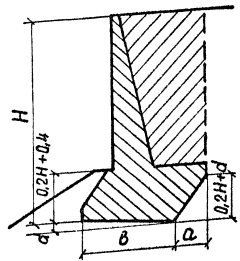

Примечания:

1. В приведенной таблице буквами обозначены величины:  
 R<sub>0</sub> — условное сопротивление грунта в основании подпорной стены,  
 φ — нормативный угол внутреннего трения грунта засыпки за стеной;  
 H — полная высота подпорной стены,  
 б — ширина подошвы фундамента,  
 m<sub>оп</sub>, m<sub>сд</sub> — коэффициенты условий работы на устойчивость против опрокидывания и сдвига,

P, P<sub>max</sub> — среднее и максимальное давления на основание, кгс/см<sup>2</sup>,  
 R — расчетное сопротивление основания, кгс/см<sup>2</sup>,  
 β/ρ — относительный эксцентриситет равнодействующей.  
 2. В квадратных скобках указаны предельные величины.

3.503.1 - 67.0 - 8300

Нац. отв. Филиппов	д.т.с.			
Н. контр. Токарева	м.т.с.			
ГИП Филиппов	д.т.с.			
Ст. инж. Монашвили	д.т.с.			
Инженер. Хачапуридзе	д.т.с.			

Расчетные данные для низовых подпорных стен II и VI типа

Страниц	Лист	Листов
P		1
ТБГИППРОАВТДОРТРАНС		

ИМН, по подл. Подпись и дата. Взамен ИМН

R <sub>0</sub> , МПа кгс/см <sup>2</sup>	φ, град	H, м	Расчетная сейсмичность ≤ 6 баллов													Расчетная сейсмичность 7 баллов																		
			Переменные размеры, м				Расчет на устойчивость положения				Расчет на прочность основания					Положение радиальности				Переменные размеры, м				Расчет на устойчивость положения				Расчет на прочность основания					Положение радиальности	
			c	β	a	d	m <sub>оп</sub>	[m <sub>оп</sub> ]	m <sub>сд</sub>	[m <sub>сд</sub> ]	P	R	P <sub>max</sub>	1,2R	B/ρ	[B/ρ]	c	β	a	d	m <sub>оп</sub>	[m <sub>оп</sub> ]	m <sub>сд</sub>	[m <sub>сд</sub> ]	P	R	P <sub>max</sub>	1,2R	B/ρ	[B/ρ]	B/ρ	[B/ρ]		
0,2 2,0	30	3,0	0,20	0,70	0,55	—	0,68	0,7	0,60	0,90	1,09	1,63	1,33	1,95	0,84	1,5	0,20	0,80	0,55	—	0,79	0,8	0,71	0,9	1,05	1,83	2,11	2,20	0,24	4,5				
		5,0	0,70	1,60	0,80	—	1,63	0,7	0,74	0,9	1,40	1,89	2,17	2,26	0	1,5	0,75	1,85	0,80	—	0,68	0,8	0,85	0,9	1,35	2,14	2,46	2,57	0,48	4,5				
		7,0	1,05	2,65	1,05	—	0,54	0,7	0,75	0,9	1,83	2,16	2,55	2,59	0,06	1,5	1,05	3,80	1,05	—	0,60	0,8	0,87	0,9	1,81	2,46	2,95	2,95	0,42	4,5				
	35	3,0	0,20	0,55	0,55	—	0,69	0,7	0,52	0,9	1,13	1,61	0,94	1,40	0	1,5	0,20	0,80	0,55	—	0,77	0,8	0,68	0,9	1,03	1,83	1,66	2,20	0,36	4,5				
		5,0	0,60	1,40	0,80	—	0,06	0,7	0,65	0,9	1,16	1,87	2,13	2,24	0,30	1,5	0,80	1,85	0,80	—	0,70	0,8	0,86	0,9	1,34	2,14	2,44	2,57	0,36	4,5				
		7,0	1,05	2,40	1,05	—	0,56	0,7	0,70	0,9	1,84	2,14	2,46	2,56	0,18	1,5	1,05	3,25	1,05	—	0,54	0,8	0,85	0,9	1,82	2,48	2,65	2,98	0,30	4,5				
	40	3,0	0,20	0,75	0,15	—	0,56	0,7	0,34	0,9	0,54	1,63	1,84	1,96	0	1,5	0,20	0,80	0,15	—	0,79	0,8	0,49	0,9	0,60	1,83	0,63	2,20	0	4,5				
		5,0	0,70	1,00	0,80	—	0,70	0,7	0,50	0,9	1,34	1,83	1,44	2,19	0	1,5	0,70	1,35	0,80	—	0,78	0,8	0,67	0,9	1,36	2,09	2,27	2,50	0,36	4,5				
		7,0	1,00	1,70	1,05	—	0,68	0,7	0,57	0,9	1,85	2,07	2,19	2,48	0,96	1,5	1,00	2,40	1,05	—	0,66	0,8	0,72	0,9	1,83	2,39	2,85	2,87	0,06	4,5				
0,4 4,0	30	3,0	0,20	0,70	0,55	—	0,68	0,7	0,60	0,9	1,09	3,2	1,33	3,84	0,84	1,5	0,20	0,80	0,55	—	0,79	0,8	0,71	0,9	1,05	3,64	2,11	4,37	0,24	4,5				
		5,0	0,60	1,50	0,80	—	0,68	0,7	0,75	0,9	1,47	3,85	2,62	4,62	0,18	1,5	0,60	1,70	0,80	—	0,76	0,8	0,87	0,9	1,44	4,42	3,34	5,30	0,78	4,5				
		7,0	0,60	2,20	1,05	—	0,70	0,7	0,78	0,9	2,11	4,44	4,49	5,33	0,60	1,5	0,60	2,55	1,05	—	0,75	0,8	0,89	0,9	2,08	5,16	5,18	6,20	1,02	4,5				
		9,0	0,60	3,00	1,25	—	0,68	0,7	0,78	0,9	2,70	5,09	6,02	6,10	0,78	1,5	0,60	3,45	1,25	—	0,74	0,8	0,90	0,9	2,63	5,94	6,95	7,13	1,14	4,5				
	35	3,0	0,20	0,55	0,55	—	0,69	0,7	0,52	0,9	1,13	3,13	1,40	3,76	0	1,5	0,20	0,80	0,55	—	0,77	0,8	0,68	0,9	1,03	3,64	1,66	4,37	0,36	4,5				
		5,0	0,60	1,35	0,80	—	0,69	0,7	0,66	0,9	1,17	3,38	2,32	4,53	0,24	1,5	0,60	1,65	0,80	—	0,80	0,8	0,87	0,9	1,46	4,39	3,87	5,27	0,78	4,5				
		7,0	0,70	2,05	1,05	—	0,69	0,7	0,72	0,9	2,08	4,37	3,96	5,24	1,30	1,5	0,70	2,70	1,05	—	0,71	0,8	0,90	0,9	2,02	5,24	4,49	6,29	0,84	4,5				
		9,0	1,20	2,85	1,25	—	0,69	0,7	0,78	0,9	2,41	5,01	4,78	6,02	0,42	1,5	1,20	3,30	1,40	0,20	0,77	0,8	0,90	0,9	2,60	5,86	7,05	7,03	1,02	4,5				
	40	3,0	0,20	0,55	0,35	—	0,56	0,7	0,35	0,9	0,71	3,13	3,77	3,76	0	1,5	0,20	1,60	0,35	—	0,80	0,8	0,58	0,9	0,77	3,53	0,78	4,24	0	4,5				
		5,0	0,70	1,00	0,80	—	0,70	0,7	0,50	0,9	1,34	3,35	1,44	4,02	0	1,5	0,70	1,35	0,80	—	0,78	0,8	0,67	0,9	1,36	3,94	2,27	4,73	0,36	4,5				
		7,0	1,00	1,70	1,05	—	0,68	0,7	0,57	0,9	1,83	4,20	2,19	5,04	0,36	1,5	1,00	2,10	1,05	—	0,79	0,8	0,76	0,9	1,87	4,92	4,20	5,91	0,2	4,5				
		9,0	1,20	2,35	1,25	—	0,69	0,7	0,61	0,9	2,35	4,77	3,62	5,73	0,30	1,5	1,20	2,90	1,25	—	0,79	0,8	0,81	0,9	2,39	5,64	5,98	6,77	0,72	4,5				

Расчетная схема

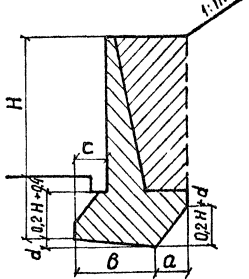

Примечания:

1. В приведенной таблице буквами обозначены величины:  
 R<sub>0</sub> — условное сопротивление грунта в основании подпорной стены,  
 φ — нормативный угол внутреннего трения грунта засыпки за стеной;  
 H — полная высота подпорной стены;  
 β — ширина подошвы фундамента,  
 m<sub>оп</sub>, m<sub>сд</sub> — коэффициенты условий работы на устойчивость против опрокидывания и сдвига;

P, P<sub>max</sub> — среднее и максимальное давления на основание, кгс/см<sup>2</sup>,  
 R — расчетное сопротивление основания, кгс/см<sup>2</sup>,  
 B/ρ — относительный эксцентриситет радиальности.  
 2. В квадратных скобках указаны предельные величины.

3.503.1 - 67.0 - 8400

Начальн.	Филиппов	С
Н.контр.	Толкарева	М.С.
ГИП	Филиппов	С
Ст.инж.	Монисаева	С
Инженер	Хайсапураев	С

Расчетные данные для верхних подпорных стен II и VI типа

Страниц	Лист	Листов
P	1	2
ТБЛГИПРОВАДОТТРАНС		

ИНВ. № табл. Подпись и дата. Взам. Инв. №

R <sub>0</sub> , МПа кг/см <sup>2</sup>	φ, град	H, м	Расчетная сейсмичность 8 баллов														Расчетная сейсмичность 9 баллов														
			Переменные размеры, м				Расчет на устойчивость положения				Расчет на прочность положения равновесия						Переменные размеры м				Расчет на устойчивость положения				Расчет на прочность основания						
			c	b	a	d	M <sub>оп</sub>	[M <sub>оп</sub> ]	M <sub>сд</sub>	[M <sub>сд</sub> ]	ρ	e	ρ <sub>max</sub>	1,2R	ε <sub>0</sub> /ε	[ε <sub>0</sub> /ε]	c	b	a	d	M <sub>оп</sub>	[M <sub>оп</sub> ]	M <sub>сд</sub>	[M <sub>сд</sub> ]	ρ	R	ρ <sub>max</sub>	1,22	ε <sub>0</sub> /ρ	[ε <sub>0</sub> /ρ]	
0,2 2,0	30	3,0	0,20	1,05	0,55	—	0,79	0,8	0,83	0,9	0,93	1,86	2,22	2,23	0,78	1,5	0,20	1,50	0,60	0,10	0,75	0,8	0,88	0,9	0,95	1,91	1,93	2,29	1,02	1,5	
		5,0	0,80	2,2	0,90	0,20	0,67	0,8	0,84	0,9	1,43	2,18	2,60	2,61	0,66	1,5	0,80	3,15	1,05	0,40	0,60	0,8	0,89	0,9	1,47	2,28	2,24	2,74	0,60	1,5	
		7,0	1,05	3,65	1,15	0,20	0,58	0,8	0,88	0,9	1,89	2,53	3,03	3,03	0,60	1,5	0,80	5,05	1,35	0,60	0,55	0,8	0,89	0,9	2,04	2,68	3,10	3,22	0,72	1,5	
	35	3,0	0,20	1,00	0,55	—	0,77	0,8	0,76	0,9	0,98	1,85	1,82	2,23	0,36	1,5	0,20	1,30	0,60	0,10	0,79	0,8	0,82	0,9	0,98	1,89	1,96	2,26	0,90	1,5	
		5,0	0,80	2,10	0,90	0,20	0,68	0,8	0,83	0,9	1,45	2,17	2,6	2,6	0,54	1,5	0,80	2,60	1,05	0,40	0,78	0,8	0,86	0,9	1,53	2,22	2,61	2,67	0,72	1,5	
		7,0	1,05	3,55	1,20	0,30	0,57	0,8	0,83	0,9	1,97	2,52	3,06	3,02	0,48	1,5	1,05	4,55	1,30	0,60	0,57	0,8	0,87	0,9	2,02	2,63	3,11	3,15	0,66	1,5	
	40	3,0	0,20	0,95	0,25	—	0,77	0,8	0,56	0,9	0,70	1,85	0,95	2,22	0,72	1,5	0,25	1,20	0,25	—	0,74	0,8	0,59	0,9	0,67	1,88	0,89	2,25	0	1,5	
		5,0	0,70	1,80	0,65	—	0,77	0,8	0,75	0,9	1,24	2,13	2,45	2,56	0,48	1,5	0,70	2,10	0,55	—	0,80	0,8	0,78	0,9	1,16	2,17	2,44	2,60	0,96	1,5	
		7,0	1,00	2,90	1,05	—	0,65	0,8	0,81	0,9	1,82	2,45	2,93	2,94	0,42	1,5	1,00	3,40	0,85	—	0,72	0,8	0,85	0,9	1,67	2,50	3,04	3,0	0,90	1,5	
	0,4 4,0	30	3,0	0,20	1,05	0,55	—	0,79	0,80	0,83	0,9	0,98	3,78	2,22	4,53	0,78	1,5	0,20	1,50	0,60	0,10	0,75	0,8	0,88	0,9	0,95	4,02	1,93	4,82	1,02	1,5
			5,0	0,50	1,95	0,90	0,20	0,78	0,80	0,86	0,9	1,55	4,56	3,90	5,47	1,02	1,5	0,70	3,05	1,05	0,40	0,62	0,8	0,90	0,9	1,50	5,16	2,42	6,19	0,72	1,5
			7,0	0,60	3,20	1,15	0,20	0,70	0,80	0,89	0,9	2,10	5,52	4,55	6,62	1,02	1,5	0,40	4,65	1,35	0,60	0,62	0,8	0,90	0,9	2,18	6,31	3,84	7,58	0,96	1,5
9,0			0,70	3,90	1,50	0,40	0,75	0,80	0,89	0,9	2,81	6,19	7,36	7,43	1,20	1,5	0,70	6,60	1,60	0,80	0,57	0,8	0,90	0,9	2,66	7,31	4,34	8,77	0,84	1,5	
35		3,0	0,20	1,00	0,55	—	0,77	0,80	0,76	0,9	0,98	3,75	1,82	4,50	0,36	1,5	0,20	1,30	0,60	0,10	0,79	0,8	0,82	0,9	0,98	3,91	1,96	4,70	0,90	1,5	
		5,0	0,70	1,90	0,90	0,20	0,77	0,8	0,83	0,9	1,52	4,53	3,57	5,44	0,84	1,5	0,80	2,25	1,05	0,40	0,78	0,8	0,86	0,9	1,58	4,73	3,47	5,68	1,02	1,5	
		7,0	0,75	2,80	1,20	0,30	0,78	0,8	0,87	0,9	2,19	5,31	5,94	6,37	1,14	1,5	1,05	3,35	1,30	0,60	0,80	0,8	0,90	0,9	2,15	5,62	5,45	6,75	1,26	1,5	
		9,0	1,20	3,70	1,55	0,50	0,76	0,8	0,87	0,9	2,75	6,09	7,15	7,31	1,08	1,5	1,20	4,40	1,70	0,80	0,79	0,8	0,91	0,9	2,84	6,49	7,19	7,78	1,32	1,5	
40		3,0	0,20	0,85	0,35	—	0,78	0,8	0,57	0,9	0,77	3,67	0,92	4,40	1,14	1,5	0,20	0,95	0,45	—	0,79	0,8	0,60	0,9	0,82	3,72	0,99	4,47	0,36	1,5	
		5,0	0,70	1,60	0,80	—	0,80	0,8	0,76	0,9	1,35	4,07	2,71	4,89	0,36	1,5	0,70	1,90	0,80	—	0,80	0,8	0,78	0,9	1,30	4,23	2,36	5,08	0,66	1,5	
		7,0	1,00	2,50	1,05	—	0,79	0,8	0,86	0,9	1,86	5,14	4,29	6,16	0,78	1,5	1,00	2,90	1,05	—	0,80	0,8	0,88	0,9	1,78	5,35	3,73	6,42	0,96	1,5	
		9,0	1,20	3,50	1,25	—	0,76	0,8	0,90	0,9	2,36	5,96	5,47	7,16	0,90	1,5	1,20	3,80	1,40	0,20	0,79	0,8	0,86	0,9	2,44	6,13	5,36	7,35	1,08	1,5	

Расчетная схема

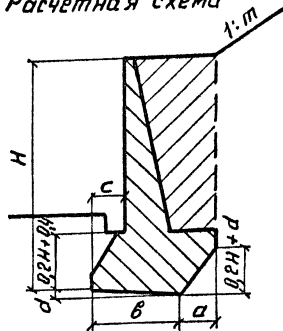

Предельные уклоны откоса (1:m)

φ, град	Расчетная сейсмичность в баллах			
	≤ 6	7	8	9
30	1:2	1:2	1:2	1:2,25
35	1:1,5	1:1,5	1:1,5	1:1,75
40	1:1,25	1:1,25	1:1,25	1:1,5

3.503.1-67.0-8400

Лист  
2

Шифр № подл. Подпись и дата. Взам. инв. №

R <sub>0</sub> , МПа кгс/см <sup>2</sup>	φ, град	H, м	Расчетная сейсмичность ≤ 8 баллов										Расчетная сейсмичность 9 баллов											
			Перем. разм.	Расчет на устойчивость положения				Расчет на прочность основания				Положение равновесия		Перем. разм.	Расчет на устойчивость положения				Расчет на прочность основания				Положение равновесия	
				B	M <sub>оп</sub>	[M <sub>оп</sub> ]	M <sub>сд</sub>	[M <sub>сд</sub> ]	ρ	R	ρ <sub>max</sub>	1,2R	e <sub>0</sub> /ρ		[e <sub>0</sub> /ρ]	B	M <sub>оп</sub>	[M <sub>оп</sub> ]	M <sub>сд</sub>	[M <sub>сд</sub> ]	ρ	R	ρ <sub>max</sub>	1,2R
0,2 2,0	30	3,0	2,70	0,28	0,7	0,84	0,8	0,74	1,60	1,33	1,92	0,96	1,5	2,70	0,46	0,8	0,82	0,9	0,69	1,80	1,23	2,15	1,08	1,50
		5,0	4,20	0,18	0,7	0,50	0,8	1,18	1,75	1,71	2,10	0,60	1,5	4,20	0,50	0,8	0,87	0,9	1,16	1,96	2,20	2,35	1,20	1,5
		7,0	—	—	—	—	—	—	—	—	—	—	—	—	—	—	—	—	—	—	—	—	—	—
	35	3,0	2,20	0,36	0,7	0,65	0,8	0,76	1,56	1,59	1,87	1,14	1,5	2,20	0,54	0,8	0,67	0,9	0,70	1,74	1,45	2,09	1,32	1,5
		5,0	3,70	0,25	0,7	0,34	0,8	1,19	1,70	1,91	2,04	0,78	1,5	4,20	0,47	0,8	0,67	0,9	1,16	1,96	2,09	2,35	1,14	1,5
		7,0	5,20	0,14	0,7	0,30	0,8	1,65	1,84	2,21	2,21	0,48	1,5	—	—	—	—	—	—	—	—	—	—	—
	40	3,0	2,20	0,25	0,7	0,40	0,8	0,16	1,56	1,34	1,87	0,90	1,5	2,20	0,51	0,8	0,52	0,9	0,70	1,74	1,37	2,09	1,26	1,5
		5,0	3,20	0,27	0,7	0,24	0,8	1,20	1,65	2,02	1,98	0,90	1,5	3,70	0,51	0,8	0,54	0,9	1,16	1,90	2,26	2,28	1,26	1,5
		7,0	5,20	0,27	0,7	0,34	0,8	1,64	1,84	2,35	2,48	0,72	1,5	—	—	—	—	—	—	—	—	—	—	—
0,4 4,0	30	3,0	2,70	0,28	0,7	0,84	0,8	0,74	3,89	1,33	4,61	0,96	1,5	2,70	0,46	0,8	0,32	0,9	0,69	4,30	1,23	5,16	1,08	1,5
		5,0	3,20	0,38	0,7	0,66	0,8	1,21	4,08	2,45	4,90	1,08	1,5	3,70	0,58	0,8	0,91	0,9	1,16	4,84	2,57	5,81	1,38	1,5
		7,0	3,70	0,50	0,7	0,68	0,8	1,70	4,32	4,23	5,18	1,32	1,5	5,20	0,58	0,8	0,93	0,9	1,63	5,64	3,58	6,77	1,38	1,5
		9,0	4,70	0,43	0,7	0,61	0,8	2,16	4,80	4,71	5,76	1,20	1,5	—	—	—	—	—	—	—	—	—	—	—
	35	3,0	2,20	0,36	0,7	0,65	0,8	0,76	3,60	1,59	4,32	1,14	1,5	2,20	0,54	0,8	0,67	0,9	0,70	4,03	1,45	4,84	1,32	1,5
		5,0	2,70	0,56	0,7	0,47	0,8	1,22	3,84	3,51	4,61	1,50	1,5	3,70	0,54	0,8	0,69	0,9	1,16	4,84	2,39	5,81	1,32	1,5
		7,0	3,70	0,37	0,7	0,42	0,8	1,69	4,32	3,35	5,18	1,08	1,5	4,70	0,70	0,8	0,77	0,9	1,65	5,38	4,72	6,45	1,32	1,5
	40	3,0	2,20	0,25	0,7	0,40	0,8	0,76	3,60	1,34	4,32	0,90	1,5	2,20	0,51	0,8	0,52	0,9	0,70	4,03	1,37	4,84	1,26	1,5
		5,0	2,70	0,43	0,7	0,29	0,8	1,21	3,84	2,67	4,61	1,20	1,5	3,20	0,60	0,8	0,57	0,9	1,17	4,57	2,71	5,48	1,50	1,5
7,0		3,20	0,40	0,7	0,29	0,8	1,70	4,08	3,56	4,90	1,14	1,5	4,70	0,57	0,8	0,57	0,9	1,63	5,38	3,54	6,45	1,38	1,5	
9,0		4,20	0,32	0,7	0,25	0,8	2,16	4,56	3,93	5,47	0,90	1,5	—	—	—	—	—	—	—	—	—	—	—	—

Расчетная схема

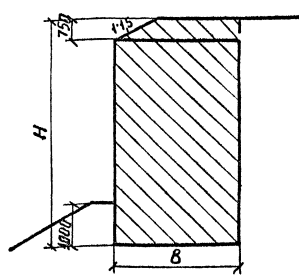

Примечания:

1. В приведенной таблице буквами обозначены величины:  
 R<sub>0</sub> — условное сопротивление грунта в основании подпорной стены,  
 φ — нормативный угол внутреннего трения грунта засыпки за стеной,  
 H — полная высота подпорной стены,  
 B — ширина поперечного сечения стены,  
 M<sub>оп</sub>, M<sub>сд</sub> — коэффициенты условий работы на устойчивость против опрокидывания и сдвига;

R, R<sub>max</sub> — среднее и максимальное давления на основание, кгс/см<sup>2</sup>,  
 R — расчетное сопротивление основания, кгс/см<sup>2</sup>,  
 e<sub>0</sub>/ρ — относительный эксцентриситет равнодействующей  
 2. В квадратных скобках указаны предельные величины.

3.503.1-67.0-8500

Нач. отд.	Филиппов	Инж.		Расчетные данные для низовых подпорных стен III и IV типа	Студия	Лист	Листов
Н.контр.	Токарева	Инж.			Р		Г
Г.ИП	Филиппов	Инж.			ТБИМИПРОЛСТОДОРТРАНС		
Ст. инж.	Кочинский	Инж.					
Инженер	Качалуридзе	Инж.					

Ильин А.В. Подпись и дата. Взам. Инв. №



R <sub>0</sub> , MPa, кгс/см <sup>2</sup>	φ, град	H, м	Расчетная сейсмичность ≤ 6 баллов										Расчетная сейсмичность 7 баллов													
			Перет. разм.		Расчет на устойчивость положения				Расчет на прочность основания				Положение равновесия		Перет. разм.		Расчет на устойчивость положения				Расчет на прочность основания				Положение равновесия	
			B, м	M <sub>оп</sub>	[M <sub>оп</sub> ]	M <sub>сд</sub>	[M <sub>сд</sub> ]	ρ	R	ρ <sub>max</sub>	1,2R	e <sub>0</sub> /ρ	[e <sub>0</sub> /ρ]	B, м	M <sub>оп</sub>	[M <sub>оп</sub> ]	M <sub>сд</sub>	[M <sub>сд</sub> ]	ρ	R	ρ <sub>max</sub>	1,2R	e <sub>0</sub> /ρ	[e <sub>0</sub> /ρ]		
0,2 2,0	30	3,0	1,70	0,40	0,7	0,60	0,9	0,66	1,70	1,05	2,04	0,42	1,5	1,70	0,58	0,8	0,75	0,9	0,67	1,91	1,47	2,29	1,02	1,5		
		5,0	3,20	0,29	0,7	0,67	0,9	1,14	1,85	1,92	2,22	0,72	1,5	3,20	0,46	0,8	0,85	0,9	1,15	2,07	2,45	2,48	1,14	1,5		
		7,0	5,20	0,18	0,7	0,61	0,9	1,59	2,04	2,31	2,45	0,5	1,5	5,20	0,32	0,8	0,80	0,9	1,60	2,28	2,77	2,74	0,90	1,5		
	35	3,0	1,70	0,33	0,7	0,44	0,9	0,64	1,70	0,69	2,04	0,18	1,5	1,70	0,55	0,8	0,64	0,9	0,67	1,91	1,27	2,29	0,72	1,5		
		5,0	3,20	0,29	0,7	0,52	0,9	1,12	1,85	1,80	2,22	0,66	1,5	3,20	0,45	0,8	0,67	0,9	1,13	2,07	2,30	2,48	1,08	1,5		
		7,0	5,20	0,17	0,7	0,48	0,9	1,58	2,04	2,25	2,45	0,54	1,5	5,20	0,31	0,8	0,63	0,9	1,59	2,28	2,71	2,74	0,84	1,5		
	40	3,0	1,70	0,21	0,7	0,26	0,9	0,57	1,70	1,02	2,04	0,80	1,5	1,70	0,38	0,8	0,41	0,9	0,60	1,91	0,55	2,29	0,72	1,5		
		5,0	2,70	0,16	0,7	0,31	0,9	1,11	1,85	1,32	2,22	0,48	1,5	3,20	0,34	0,8	0,49	0,9	1,15	2,07	1,95	2,48	0,78	1,5		
		7,0	4,70	0,13	0,7	0,32	0,9	1,59	1,99	2,09	2,39	0,42	1,5	5,20	0,22	0,8	0,48	0,9	1,64	2,28	2,52	2,74	0,66	1,5		
0,4 4,0	30	3,0	1,70	0,40	0,7	0,60	0,9	0,66	3,59	1,05	4,31	0,42	1,5	1,70	0,58	0,8	0,75	0,9	0,67	4,02	1,47	4,82	1,02	1,5		
		5,0	2,70	0,48	0,7	0,52	0,9	1,16	4,07	2,68	4,88	0,72	1,5	3,70	0,46	0,8	0,85	0,9	1,15	4,82	2,45	5,79	1,14	1,5		
		7,0	3,70	0,50	0,7	0,85	0,9	1,64	4,55	4,13	5,46	1,26	1,5	4,20	0,47	0,8	0,91	0,9	1,63	5,47	3,67	6,56	0,18	1,5		
		9,0	4,70	0,50	0,7	0,88	0,9	2,13	5,09	5,49	6,03	1,32	1,5	5,20	0,52	0,8	0,97	0,9	2,12	6,01	5,28	7,21	1,38	1,5		
	35	3,0	1,70	0,33	0,7	0,44	0,9	0,64	3,59	0,64	4,31	0,18	1,5	1,70	0,55	0,8	0,64	0,9	0,67	4,02	1,27	4,82	0,72	1,5		
		5,0	2,70	0,42	0,7	0,58	0,9	1,16	4,07	2,35	4,28	0,96	1,5	3,20	0,45	0,8	0,74	0,9	1,19	4,82	2,54	5,79	1,14	1,5		
		7,0	3,70	0,44	0,7	0,64	0,9	1,67	4,55	3,77	5,46	1,14	1,5	4,20	0,52	0,8	0,84	0,9	1,70	5,36	4,46	6,44	1,38	1,5		
	40	9,0	4,70	0,44	0,7	0,67	0,9	2,16	5,03	5,09	6,03	1,20	1,5	5,10	0,57	0,8	0,89	0,9	2,22	5,50	6,52	7,08	1,50	1,5		
		3,0	1,70	0,21	0,7	0,26	0,9	0,57	3,59	1,02	4,31	0,80	1,5	1,70	0,38	0,8	0,41	0,9	0,60	4,02	0,55	4,82	0,72	1,5		
40	5,0	2,20	0,29	0,7	0,36	0,9	1,12	4,07	1,67	4,88	0,48	1,5	2,70	0,54	0,8	0,56	0,9	1,18	4,56	2,76	5,47	1,20	1,5			
	7,0	3,20	0,50	0,7	0,46	0,9	1,66	4,31	4,05	5,17	1,20	1,15	3,70	0,58	0,8	0,62	0,9	1,71	5,09	4,93	6,11	1,32	1,5			
	9,0	4,20	0,46	0,7	0,47	0,9	2,16	4,79	5,22	5,75	1,20	1,5	4,70	0,53	0,8	0,63	0,9	2,22	5,74	5,99	6,89	1,44	1,5			

Расчетная схема

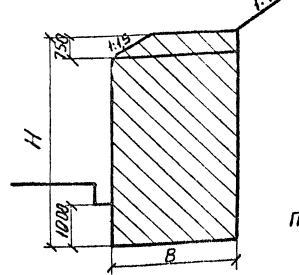

Примечания:

1. В приведенной таблице буквами обозначены величины:  
 R<sub>0</sub> — условное сопротивление грунта в основании подпорной стены,  
 φ — нормативный угол внутреннего трения грунта засыпки за стеной,  
 H — полная высота подпорной стены, м  
 B — ширина поперечного сечения стены, м  
 M<sub>оп</sub>, M<sub>сд</sub> — коэффициенты усилий работы на устойчивость против опрокидывания и сдвига,

ρ, ρ<sub>max</sub> — среднее и максимальное давления на основание, кгс/см<sup>2</sup>,  
 R — расчетное сопротивление основания, кгс/см<sup>2</sup>,  
 e<sub>0</sub>/ρ — относительный эксцентриситет равнодействующей.  
 2. В квадратных скобках указаны предельные величины.

3. 503.1-67.0-8600

Нач. отд.	Филиппов	Аку	Расчетные данные для верховых подпорных стен III и IV типа	Этадия	Лист	Листов
Н. контур	Топарева	Макал		Р	1	2
ГИП	Филиппов	Аку		ТБМЛГПРДВТ ЦДОРТРАНС		
Ст. инж.	Конишвили	Кониш				
Инженер	Хачатуридзе	Хач				

Ильинко подл. Подпись и дата. Взам инв. №



R <sub>0</sub> , МПа кгс/см <sup>2</sup>	φ, град.	H, м	Расчетная сейсмичность 8 баллов										Расчетная сейсмичность 9 баллов													
			Перем. разм.		Расчет на устойчивость положения				Расчет на прочность основания				Положение равновесия		Перем. разм.		Расчет на устойчивость положения				Расчет на прочность основания				Положение равновесия	
			B, м	M <sub>оп</sub>	[M <sub>оп</sub> ]	M <sub>сд</sub>	[M <sub>сд</sub> ]	P	R	P <sub>max</sub>	1,2R	ε <sub>0</sub> /ρ	[ε <sub>0</sub> /ρ]	B, м	M <sub>оп</sub>	[M <sub>оп</sub> ]	M <sub>сд</sub>	[M <sub>сд</sub> ]	P	R	P <sub>max</sub>	1,2R	ε <sub>0</sub> /ρ	[ε <sub>0</sub> /ρ]		
0,2 2,0	30	3,0	1,70	0,57	0,8	0,83	0,90	0,70	1,93	1,26	2,32	0,72	1,5	2,20	0,56	0,8	0,88	0,9	0,76	1,99	1,14	2,39	0,60	1,5		
		5,0	3,70	—	0,8	0,90	0,9	1,20	2,15	1,95	2,58	0,54	1,5	—	—	—	—	—	—	—	—	—	—	—		
		7,0	—	—	—	—	—	—	—	—	—	—	—	—	—	—	—	—	—	—	—	—	—	—		
	35	3,0	1,70	0,63	0,8	0,72	0,9	0,69	1,91	1,23	2,29	0,54	1,5	2,20	0,51	0,8	0,70	0,9	0,73	1,99	0,93	2,39	0,30	1,5		
		5,0	3,20	0,57	0,8	0,82	0,9	1,19	2,07	2,45	2,49	1,02	1,5	4,20	0,47	0,8	0,83	0,9	1,29	2,21	1,93	2,65	0,60	1,5		
		7,0	5,20	0,38	0,8	0,81	0,9	1,73	2,31	2,84	2,77	0,42	1,5	—	—	—	—	—	—	—	—	—	—	—		
	40	3,0	1,70	0,47	0,8	0,47	0,9	0,60	1,91	0,64	2,29	1,02	1,5	1,70	0,51	0,8	0,46	0,9	0,61	1,93	0,75	2,32	0,96	1,5		
		5,0	3,20	0,45	0,8	0,58	0,9	1,19	2,07	1,91	2,49	0,66	1,5	3,20	0,57	0,8	0,60	0,9	1,21	2,08	1,81	2,49	0,60	1,5		
		7,0	5,20	0,34	0,8	0,58	0,9	1,71	2,29	2,54	2,74	0,60	1,5	5,20	0,49	0,8	0,63	0,9	1,76	2,29	2,55	2,75	0,60	1,5		
	0,4 4,0	30	3,0	1,70	0,69	0,8	0,88	0,9	0,70	4,02	1,59	4,83	1,02	1,5	2,20	0,49	0,8	0,85	0,9	0,75	4,58	1,03	5,50	0,48	1,5	
			5,0	3,70	0,41	0,8	0,90	0,9	1,70	5,21	1,95	6,25	0,72	1,5	5,20	0,39	0,8	0,92	0,9	1,30	6,06	1,71	7,28	0,66	1,5	
			7,0	5,20	0,41	0,8	0,96	0,9	1,70	6,02	2,83	7,23	0,78	1,5	—	—	—	—	—	—	—	—	—	—	—	
9,0			—	—	—	—	—	—	—	—	—	—	—	—	—	—	—	—	—	—	—	—	—	—		
35		3,0	1,70	0,63	0,8	0,72	0,9	0,69	4,02	1,23	4,85	0,54	1,5	1,70	0,76	0,8	0,79	0,9	0,70	4,03	1,38	4,84	0,78	1,5		
		5,0	3,20	0,55	0,8	0,85	0,9	1,23	4,83	2,55	5,80	1,02	1,5	3,70	0,58	0,8	0,89	0,9	1,29	5,13	2,28	6,16	0,84	1,5		
		7,0	4,20	0,56	0,8	0,93	0,9	1,76	5,48	3,95	6,58	1,20	1,5	5,20	0,54	0,8	0,76	0,9	1,93	6,06	3,31	7,28	0,84	1,5		
		9,0	5,20	0,61	0,8	1,0	0,9	2,29	6,02	5,78	7,23	1,32	1,5	—	—	—	—	—	—	—	—	—	—	—		
40		3,0	1,70	0,47	0,8	0,47	0,9	0,60	4,02	0,64	4,85	1,02	1,5	1,70	0,56	0,8	0,47	0,9	0,60	4,03	0,75	4,85	1,14	1,5		
		5,0	2,70	0,61	0,8	0,65	0,9	1,20	4,56	2,57	5,48	1,02	1,5	2,70	0,69	0,8	0,64	0,9	1,20	4,58	2,21	5,56	0,84	1,5		
		7,0	3,70	0,65	0,8	0,73	0,9	1,73	5,10	4,58	6,12	1,32	1,5	4,20	0,59	0,8	0,67	0,9	1,76	5,51	3,0	6,62	0,84	1,5		
		9,0	4,70	0,47	0,8	0,52	0,9	2,24	5,75	3,85	6,98	0,84	1,5	5,20	0,65	0,8	0,73	0,9	2,30	5,95	4,51	7,14	1,08	1,5		

Расчетная схема

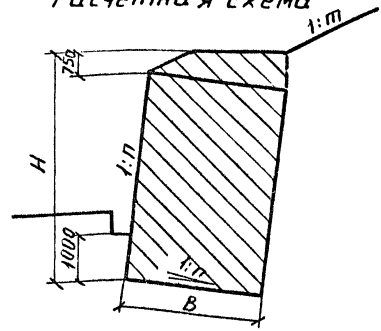

Предельные уклоны откоса (1:m)

Коэффициент наклона стен "п"

φ град.	Расчетная сейсмичность в баллах			
	≤6	7	8	9
30	1:2	1:2	1:2	1:2,25
35	1:1,5	1:1,5	1:1,5	1:1,75
40	1:1,25	1:1,25	1:1,25	1:1,5

φ град.	Расчетная сейсмичность в баллах			
	≤6	7	8	9
30 и 35	0,00	0,00	0,10	0,20
40	0,00	0,00	0,10	0,20

3.503.1 - 67.0 - 8600 Лист 2

Инд. № подл., Подпись и дата, взом. инв. №

R <sub>0</sub> , МПа кгс/см <sup>2</sup>	φ град	H м.	Расчетная сейсмичность ≤ 8 баллов												Расчетная сейсмичность 9 баллов													
			Переменные размеры, м			Расчет на устойчивость			Расчет на прочность основания			Положение равнодейств			Переменные размеры, м			Расчет на устойчивость			Расчет на прочность основания			Положение равнодейств				
			с	б	а	M <sub>оп</sub>	[M <sub>оп</sub> ]	Мсд	[M <sub>сд</sub> ]	Р	R	Р <sub>max</sub>	1,2R	ε/ρ	[ε/ρ]	с	б	а	M <sub>оп</sub>	[M <sub>оп</sub> ]	Мсд	[M <sub>сд</sub> ]	ρ	R	Р <sub>max</sub>	1,2R	ε/ρ	[ε/ρ]
0,2 2,0	30	3,0	0,20	1,50	1,50	0,31	0,7	0,76	0,8	1,23	1,49	1,70	1,79	1,14	1,5	0,20	1,50	1,50	0,47	0,8	0,80	0,9	1,16	1,67	1,60	2,00	0,90	1,5
		5,0	0,30	2,00	1,50	0,42	0,7	0,57	0,8	1,73	1,68	1,84	2,02	0,36	1,5	0,30	2,00	2,00	0,69	0,8	0,94	0,9	1,70	2,02	2,44	2,44	0,54	1,5
		7,0	—	—	—	—	—	—	—	—	—	—	—	—	—	—	—	—	—	—	—	—	—	—	—	—	—	—
	35	3,0	0,20	1,00	1,50	0,40	0,7	0,80	0,80	1,51	1,58	1,95	1,90	1,50	1,5	0,20	1,00	1,50	0,55	0,8	0,83	0,9	1,41	1,90	2,32	2,30	1,92	1,5
		5,0	0,30	2,00	1,50	0,38	0,7	0,52	0,8	1,70	1,68	1,47	2,02	1,20	1,5	0,30	2,00	1,50	0,44	0,8	0,86	0,5	1,71	2,02	2,06	2,44	0,36	1,5
		7,0	—	—	—	—	—	—	—	—	—	—	—	—	—	—	—	—	—	—	—	—	—	—	—	—	—	—
	40	3,0	0,20	1,00	1,50	0,34	0,7	0,74	0,8	1,48	1,58	1,92	1,90	1,50	1,5	0,20	1,00	1,50	0,55	0,8	0,83	0,9	1,40	1,90	2,32	2,30	1,38	1,5
		5,0	0,30	2,00	1,50	0,28	0,7	0,42	0,8	1,70	1,68	2,11	2,02	0,84	1,5	0,80	2,00	1,50	0,59	0,8	0,79	0,9	1,70	2,02	1,78	2,44	0,18	1,5
		7,0	—	—	—	—	—	—	—	—	—	—	—	—	—	—	—	—	—	—	—	—	—	—	—	—	—	—
0,4 4,0	30	3,0	0,20	1,50	1,50	0,31	0,7	0,76	0,8	1,23	3,26	1,70	3,92	1,14	1,5	0,20	1,50	1,50	0,46	0,8	0,80	0,9	1,16	3,66	1,60	4,40	0,90	1,5
		5,0	0,30	1,50	1,50	0,62	0,7	0,68	0,8	1,96	3,26	2,82	3,92	1,44	1,5	0,30	2,00	2,00	0,58	0,8	0,88	0,5	1,55	3,92	1,43	4,71	0,30	1,5
		7,0	0,40	2,50	1,50	0,56	0,7	0,67	0,8	2,19	3,74	3,38	4,49	0,36	1,5	0,40	2,50	1,50	0,58	0,8	0,78	0,5	2,16	4,19	3,04	5,03	0,42	1,5
		9,0	0,50	3,00	2,00	0,62	0,7	0,79	0,8	2,93	3,98	3,60	4,78	0,36	1,5	—	—	—	—	—	—	—	—	—	—	—	—	—
	35	3,0	0,20	1,00	1,50	0,40	0,7	0,80	0,8	1,51	3,02	2,41	3,63	1,50	1,5	0,20	1,00	1,50	0,55	0,8	0,83	0,9	1,40	3,39	2,32	4,06	1,32	1,5
		5,0	0,30	1,50	1,50	0,56	0,7	0,62	0,8	2,0	3,26	2,47	3,92	0,12	1,5	0,30	2,00	1,50	0,63	0,8	0,86	0,9	1,71	3,92	2,06	4,71	0,36	1,5
		7,0	0,40	2,00	1,50	0,58	0,7	0,59	0,8	2,38	3,50	3,52	4,20	0,18	1,5	0,40	2,50	2,00	0,70	0,8	0,90	0,9	2,45	4,19	3,46	5,03	0,54	1,5
		9,0	0,50	3,00	1,50	0,63	0,7	0,75	0,8	2,64	3,98	3,64	4,78	0,66	1,5	—	—	—	—	—	—	—	—	—	—	—	—	—
	40	3,0	0,20	1,00	1,00	0,50	0,7	0,76	0,8	1,25	3,02	1,42	3,63	0,78	1,5	0,20	1,00	1,00	0,63	0,8	0,79	0,9	1,15	3,39	1,11	4,06	0	1,5
		5,0	0,30	1,50	1,00	0,67	0,7	0,63	0,8	1,70	3,26	3,47	3,92	0,72	1,5	0,30	1,50	1,50	0,71	0,8	0,88	0,9	1,94	3,66	2,47	4,39	0,42	1,5
		7,0	0,40	2,00	1,00	0,63	0,7	0,58	0,8	2,06	3,50	4,04	4,20	0,72	1,5	0,40	2,50	1,50	0,74	0,8	0,88	0,9	2,20	4,19	3,91	5,03	1,02	1,5
		9,0	0,50	2,50	1,50	0,48	0,7	0,49	0,8	2,84	3,74	3,48	4,49	0	1,5	0,50	3,00	2,00	0,77	0,8	0,88	0,9	2,94	4,46	5,38	3,35	1,02	1,5

Расчетная схема.

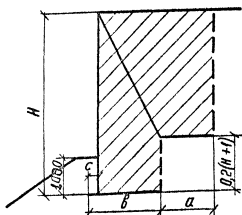

Примечания:

1 В приведенной таблице буквами обозначены величины:  
 R<sub>0</sub> — условное сопротивление грунта в основании подпорной стены,  
 φ — нормативный угол внутреннего трения грунта засыпка за стеной,  
 H — полная высота подпорной стены,  
 б — ширина подошвы фундамента,  
 M<sub>оп</sub>, M<sub>сд</sub> — коэффициенты условий работы на устойчивость против опрокидывания или сдвига;

Р, Р<sub>max</sub> — среднее и максимальное давления на основание, кгс/см<sup>2</sup>,  
 R — расчетное сопротивление основания, кгс/см<sup>2</sup>,  
 ε/ρ — относительный эксцентриситет равнодействующей.  
 2 В квадратных скобках указаны предельные величины.

3.503.1-67.0-8700

Нач. отд.	Филиппов	Ф.И.			
И. контр.	Токарева	М.И.			
Гип.	Филиппов	Ф.И.			
Ст. инж.	Панкратов	В.И.			
Инженер.	Качапурадзе	И.И.			

Расчетные данные для низовых подпорных стен V типа.

Стация	Лист	Листов
Р		1

ТБМСПРВАДОРТРАНС

R <sub>0</sub> , МПа кгс/см <sup>2</sup>	φ, град	H, м	Расчетная сейсмичность ≤ 6 баллов													Расчетная сейсмичность 7 баллов												
			Переменные размеры, м			Расчет на устойчивость положения				расчет на прочность основания				Положение равнодейст.		Переменные размеры, м			Расчет на устойчивость положения				расчет на прочность основания				Положение равнодейст.	
			с	в	а	M <sub>оп</sub>	[M <sub>оп</sub> ]	M <sub>сд</sub>	[M <sub>сд</sub> ]	ρ	R	ρ <sub>max</sub>	1,2R	ε <sub>0</sub> /ρ	[ε <sub>0</sub> /ρ]	с	в	а	M <sub>оп</sub>	[M <sub>оп</sub> ]	M <sub>сд</sub>	[M <sub>сд</sub> ]	ρ	R	ρ <sub>max</sub>	1,2R	ε <sub>0</sub> /ρ	[ε <sub>0</sub> /ρ]
0,2 2,0	30	3,0	0,20	1,00	1,00	0,29	0,7	0,40	0,9	1,10	1,75	2,04	2,10	0,66	1,5	0,20	1,00	1,00	0,42	0,8	0,55	0,9	1,06	2,10	1,51	2,50	1,38	1,5
		5,0	0,30	1,50	1,50	0,41	0,7	0,63	0,9	1,89	2,32	2,52	2,78	0,30	1,5	0,30	1,50	1,50	0,50	0,8	0,81	0,9	1,75	2,64	1,60	3,16	0,42	1,5
		7,0	—	—	—	—	—	—	—	—	—	—	—	—	—	—	—	—	—	—	—	—	—	—	—	—	—	—
	35	3,0	0,20	1,00	1,00	0,26	0,7	0,38	0,9	1,07	1,75	2,13	2,10	0,66	1,5	0,20	1,00	1,00	0,44	0,8	0,57	0,9	1,10	2,10	1,89	2,50	0,66	1,5
		5,0	0,30	1,50	1,50	0,35	0,7	0,47	0,9	1,90	1,85	2,15	2,23	1,42	1,5	0,30	1,50	1,50	0,58	0,8	0,72	0,9	1,90	2,23	2,53	2,66	1,48	1,5
		7,0	—	—	—	—	—	—	—	—	—	—	—	—	—	—	—	—	—	—	—	—	—	—	—	—	—	—
	40	3,0	0,20	1,00	1,00	0,17	0,7	0,22	0,9	1,0	1,75	1,94	2,10	0,60	1,5	0,20	1,00	1,00	0,33	0,8	0,37	0,9	1,02	2,10	1,94	2,50	0,66	1,5
		5,0	0,30	1,50	1,50	0,25	0,7	0,34	0,9	1,82	1,85	2,20	2,23	0,41	1,5	0,30	1,50	1,50	0,47	0,8	0,55	0,9	1,88	2,23	2,44	2,66	1,32	1,5
		7,0	—	—	—	—	—	—	—	—	—	—	—	—	—	—	—	—	—	—	—	—	—	—	—	—	—	—
0,4 4,0	30	3,0	0,20	1,00	1,00	0,28	0,7	0,36	0,9	1,09	3,35	3,94	4,02	1,50	1,5	0,20	1,00	1,00	0,42	0,8	0,49	0,9	1,09	3,75	3,97	4,50	1,02	1,5
		5,0	0,30	1,50	1,00	0,63	0,7	0,74	0,9	1,60	3,59	2,58	4,31	0,12	1,5	0,30	1,50	1,00	0,56	0,8	0,75	0,9	1,97	4,02	1,83	4,82	0,54	1,5
		7,0	0,40	2,00	1,50	0,65	0,7	0,82	0,9	2,39	3,83	4,10	4,59	0,24	1,5	0,40	2,50	1,50	0,67	0,8	0,91	0,90	2,17	1,56	4,15	5,47	0,56	1,5
		9,0	0,50	3,00	2,00	0,49	0,7	0,73	0,9	3,56	4,07	2,97	4,88	0,06	1,5	—	—	—	—	—	—	—	—	—	—	—	—	—
	35	3,0	0,20	1,00	1,00	0,22	0,7	0,29	0,9	1,05	3,35	3,84	4,02	0,00	1,5	0,20	1,00	1,00	0,40	0,8	0,45	0,9	1,08	3,75	3,38	4,50	0,00	1,5
		5,0	0,30	1,50	1,00	0,55	0,7	0,63	0,9	1,61	3,59	2,0	4,31	0,30	1,5	0,30	1,50	1,50	0,57	0,8	0,77	0,9	2,0	4,02	2,04	4,82	0,48	1,5
		7,0	0,40	2,0	1,50	0,57	0,7	0,72	0,9	2,43	3,83	3,48	4,59	0,06	1,5	0,40	2,50	1,50	0,69	0,8	0,92	0,9	2,24	4,56	4,60	5,47	0,72	1,5
		9,0	0,50	3,00	2,00	0,58	0,7	0,77	0,9	3,25	4,07	4,79	4,88	1,50	1,5	—	—	—	—	—	—	—	—	—	—	—	—	—
	40	3,0	0,20	1,00	1,00	0,17	0,7	0,22	0,9	1,00	3,35	3,94	4,02	0,00	1,5	0,20	1,00	1,00	0,50	0,8	0,41	0,9	1,02	3,75	2,94	4,50	0,00	1,5
		5,0	0,30	1,50	1,00	0,40	0,7	0,43	0,9	1,55	3,59	1,90	4,31	1,32	1,5	0,30	1,50	1,00	0,67	0,8	0,66	0,9	1,61	4,02	2,54	4,22	0,12	1,5
		7,0	0,40	2,00	1,00	0,66	0,7	0,66	0,9	2,03	3,83	3,93	4,59	0,48	1,5	0,40	2,00	1,50	0,72	0,8	0,21	0,9	2,47	4,29	5,08	5,14	0,60	1,5
		9,0	0,50	2,50	1,50	0,63	0,7	0,63	0,9	3,21	4,07	2,74	4,88	0,66	1,5	0,50	3,00	2,00	0,58	0,8	0,82	0,9	3,10	4,82	4,76	5,79	0,30	1,5

Расчетная схема

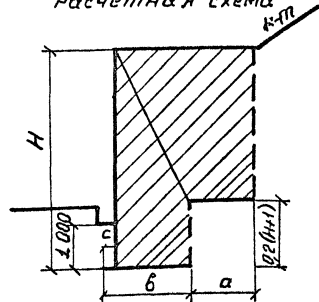

Примечания:

1. В приведенной таблице буквами обозначены величины  
 R<sub>0</sub> — условное сопротивление грунта в основании подпарной стены,  
 φ — нормативный угол внутреннего трения грунта засыпки за стеной,  
 H — полная высота подпарной стены,  
 в — ширина подошвы фундамента,  
 M<sub>оп</sub>, M<sub>сд</sub> — коэффициенты условий работы на устойчивость против опрокидывания или сдвига,

ρ, ρ<sub>max</sub> — среднее и максимальное давления на основание кгс/см<sup>2</sup>,  
 R — расчетное сопротивление основания, кгс/см<sup>2</sup>,  
 ε<sub>0</sub>/ρ — относительный эксцентриситет равнодействующей.  
 2. В квадратных скобках указаны предельные величины.

3.503.1-67.0-8800			
Нач. отд.	Филиппов	Инж.	
Н. контр.	Топарева	Инж.	
Ст. инж.	Филиппов	Инж.	
Инженер	Хачатурьянц	Инж.	
Расчетные данные для верховых подпарных стен У типа			Стадия р
			Лист 1
			Листов 2
ТБЛИГПРДЛВТОДОРТРАНС			

Лист № подл. Подпись и дата, взят. инв. №

R <sub>0</sub> , МПа кг/см <sup>2</sup>	φ, град.	H, м	Расчетная сейсмичность в баллов												Расчетная сейсмичность 9 баллов														
			Переменные размеры, м			Расчет на устойчивость положения			Расчет на прочность стержня			Положение равнодейст.			Переменные размеры, м			Расчет на устойчивость положения			Расчет на прочность основания			Положение равнодейст.					
			с	в	а	m <sub>ax</sub>	[m <sub>оп</sub> ]	m <sub>сд</sub>	[m <sub>сд</sub> ]	P	R	P <sub>max</sub>	1,2R	l <sub>0</sub> /ρ	[l <sub>0</sub> /ρ]	с	в	а	m <sub>оп</sub>	[m <sub>оп</sub> ]	l <sub>0</sub> /ρ	[l <sub>0</sub> /ρ]	P	R	P <sub>max</sub>	1,2R	l <sub>0</sub> /ρ	[l <sub>0</sub> /ρ]	
0,2 2,0	30	3,0	0,20	1,00	1,00	0,54	0,8	0,72	0,9	1,03	1,88	0,88	2,26	0,42	1,5	0,20	1,00	1,00	0,62	0,8	0,84	0,9	0,96	1,91	1,04	2,29	0,06	1,5	
		5,0	0,30	2,00	1,50	0,60	0,8	0,85	0,9	1,62	1,96	2,33	2,36	0,78	1,5	0,90	2,50	1,50	0,63	0,8	0,91	0,9	1,64	2,02	2,63	2,72	0,60	1,5	
		7,0	—	—	—	—	—	—	—	—	—	—	—	—	—	—	—	—	—	—	—	—	—	—	—	—	—	—	
	35	3,0	0,20	1,00	1,00	0,57	0,2	0,64	0,9	1,11	1,85	1,15	2,26	1,02	1,5	0,20	1,00	1,00	0,67	0,8	0,65	0,9	1,07	1,85	0,88	2,29	0,48	1,5	
		5,0	0,30	2,00	1,50	0,56	0,8	0,69	0,9	1,72	1,96	1,98	2,36	0,12	1,5	0,30	2,00	2,00	0,63	0,8	0,70	0,9	1,98	1,98	2,02	2,36	0,18	1,5	
		7,0	—	—	—	—	—	—	—	—	—	—	—	—	—	—	—	—	—	—	—	—	—	—	—	—	—	—	
	40	3,0	0,20	1,00	1,00	0,33	0,8	0,37	0,9	1,02	1,85	2,14	2,36	1,0	1,5	0,20	1,00	1,00	0,63	0,8	0,59	0,9	1,03	1,85	1,36	2,29	1,26	1,5	
		5,0	0,30	2,00	1,50	0,61	0,8	0,67	0,9	1,17	1,96	2,08	2,10	0,24	1,5	0,30	2,00	1,50	0,52	0,8	0,65	0,9	1,13	2,08	1,60	2,49	0,30	1,5	
		7,0	—	—	—	—	—	—	—	—	—	—	—	—	—	—	—	—	—	—	—	—	—	—	—	—	—	—	
	0,4 4,0	30	3,0	0,20	1,00	1,00	0,58	0,8	0,64	0,9	1,11	3,75	1,71	4,5	0,30	1,5	0,20	1,00	1,50	0,83	0,8	0,86	0,9	1,11	3,75	1,85	4,5	0,48	1,5
			5,0	0,30	1,50	1,50	0,75	0,8	0,85	0,9	1,96	4,02	3,99	4,83	0,36	1,5	0,30	2,0	2,0	0,65	0,8	0,90	0,9	2,02	4,31	2,25	5,17	0,06	1,5
			7,0	0,40	2,50	2,00	0,68	0,8	0,90	0,9	2,52	4,56	4,17	5,46	0,42	1,5	—	—	—	—	—	—	—	—	—	—	—	—	—
9,0			—	—	—	—	—	—	—	—	—	—	—	—	—	—	—	—	—	—	—	—	—	—	—	—	—	—	
35		3,0	0,20	1,00	1,00	0,53	0,8	0,57	0,9	1,09	3,75	1,03	4,50	1,68	1,5	0,20	1,00	1,00	0,75	0,8	0,74	0,9	1,10	3,75	1,27	4,50	0,24	1,5	
		5,0	0,30	1,50	1,50	0,72	0,8	0,79	0,9	2,0	4,02	3,34	4,83	0,24	1,5	0,30	2,00	1,50	0,75	0,8	0,81	0,9	1,78	4,31	3,26	5,17	0,12	1,5	
		7,0	0,40	2,50	2,00	0,71	0,8	0,90	0,9	2,64	4,56	5,09	5,46	0,66	1,5	—	—	—	—	—	—	—	—	—	—	—	—	1,5	
		9,0	—	—	—	—	—	—	—	—	—	—	—	—	—	—	—	—	—	—	—	—	—	—	—	—	—	—	
40		3,0	0,20	1,00	1,00	0,64	0,8	0,55	0,9	0,70	3,75	0,92	4,50	2,04	1,5	0,20	1,00	1,00	0,76	0,8	0,55	0,9	0,7	3,75	0,61	4,50	0,84	1,5	
		5,0	0,30	1,50	1,00	0,61	0,8	0,69	0,9	1,91	4,02	1,76	4,83	0,60	1,5	0,30	2,00	1,50	0,61	0,8	0,60	0,9	1,65	4,31	1,60	5,17	0,18	1,5	
		7,0	0,40	2,50	1,50	0,70	0,8	0,78	0,9	2,26	4,56	4,5	5,48	0,72	1,5	0,40	3,00	1,50	0,72	0,8	0,75	0,9	2,06	4,86	3,85	5,83	0,90	1,5	
		9,0	—	—	—	—	—	—	—	—	—	—	—	—	—	—	—	—	—	—	—	—	—	—	—	—	—	—	

Расчетная схема

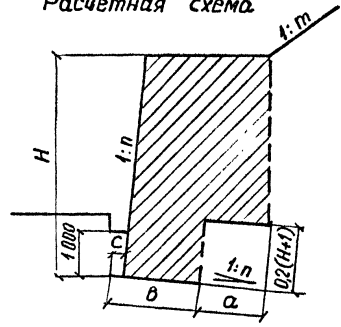

Предельные уклоны откоса (1:m)

φ, град	Расчетная сейсмичность в баллах			
	≤ 6	7	8	9
30	1:2	1:2	1:2	1: 2,25
35	1:1,5	1:1,5	1:1,5	1: 1,75
40	1:1,25	1:1,25	1:1,25	1: 1,5

Коэффициент наклона стен „n“

φ, град	Расчетная сейсмичность в баллах			
	≤ 6	7	8	9
30 и 35	0,00	0,00	0,10	0,20
40	0,00	0,00	0,10	0,20

3.503.1 - 67.0 - 8800

ИНА по подл. Подпись и дата, размер ИЖВГО