

ТИПОВЫЕ КОНСТРУКЦИИ, ИЗДЕЛИЯ И УЗЛЫ ЗДАНИЙ И СООРУЖЕНИЙ

## СЕРИЯ 1.090.1-3 пв

СБОРНЫЕ ЖЕЛЕЗОБЕТОННЫЕ КОНСТРУКЦИИ МЕЖВИДОВОГО ПРИМЕНЕНИЯ  
КРУПНОПАНЕЛЬНЫХ ОБЩЕСТВЕННЫХ ЗДАНИЙ И ВСПОМОГАТЕЛЬНЫХ  
ЗДАНИЙ ПРОМЫШЛЕННЫХ ПРЕДПРИЯТИЙ С ВЫСОТОЙ ЭТАЖА 3.0 И 3.3 м  
ДЛЯ СТРОИТЕЛЬСТВА НА ПРОСАДОЧНЫХ ГРУНТАХ  
И НА ПОДРАБАТЫВАЕМЫХ ТЕРРИТОРИЯХ

ВЫПУСК 2-3

ПАНЕЛИ НАРУЖНЫХ СТЕН ОДНОСЛОЙНЫЕ  
ДЛЯ ЗДАНИЙ С ВЫСОТОЙ ЭТАЖА 3.3 м

АРМАТУРНЫЕ И ЗАКЛАДНЫЕ ИЗДЕЛИЯ

РАБОЧИЕ ЧЕРТЕЖИ

20410  
ЦЕНА 2-05

ЦЕНТРАЛЬНЫЙ ИНСТИТУТ ТИПОВОГО ПРОЕКТИРОВАНИЯ  
ГОССТРОЯ СССР

Москва, А-448, Смольная ул., 22

Сдано в печать *2* 1957

Заказ № 10684 Тираж 200 экз.

ТИПОВЫЕ КОНСТРУКЦИИ, ИЗДЕЛИЯ И УЗЛЫ ЗДАНИЙ И СООРУЖЕНИЙ

СЕРИЯ 1.090.1-3 пв

СБОРНЫЕ ЖЕЛЕЗОБЕТОННЫЕ КОНСТРУКЦИИ МЕЖВИДОВОГО ПРИМЕНЕНИЯ  
КРУПНОПАНЕЛЬНЫХ ОБЩЕСТВЕННЫХ ЗДАНИЙ И ВСПОМОГАТЕЛЬНЫХ  
ЗДАНИЙ ПРОМЫШЛЕННЫХ ПРЕДПРИЯТИЙ С ВЫСОТОЙ ЭТАЖА 3.0 И 3.3 м  
ДЛЯ СТРОИТЕЛЬСТВА НА ПРОСАДОЧНЫХ ГРУНТАХ  
И НА ПОДРАБАТЫВАЕМЫХ ТЕРРИТОРИЯХ

ВЫПУСК 2-3

ПАНЕЛИ НАРУЖНЫХ СТЕН ОДНОСЛОЙНЫЕ  
ДЛЯ ЗДАНИЙ С ВЫСОТОЙ ЭТАЖА 3.3 м

АРМАТУРНЫЕ И ЗАКЛАДНЫЕ ИЗДЕЛИЯ

РАБОЧИЕ ЧЕРТЕЖИ

РАЗРАБОТАНЫ  
КИЕВЗНИИЭП

ЗАМ. ДИРЕКТОРА *Ильин* П. АМИТРИЕВ  
НАЧ. ОТДЕЛА *Шевченко* ШЕВЧЕНКО  
ГЛ. ИНЖ. ПРОЕКТА *В. Ничипоренко* В. НИЧИПОРЕНКО

ЦНИИЭП ТОРГОВО-БЫТОВЫХ ЗДАНИЙ  
И ТУРИСТСКИХ КОМПЛЕКСОВ

ДИРЕКТОР ИН-ТА *В. Лепский* В. ЛЕПСКИЙ  
НАЧ. ОТДЕЛА *Б. Волынский* Б. ВОЛЫНСКИЙ  
ГЛ. ИНЖ. ПРОЕКТА *Р. Конобалева* Р. КОНОБАЛОВА

УТВЕРЖДЕНЫ И ВВЕДЕНЫ В ДЕЙСТВИЕ  
С 01.01.1985г. ГОССТРОЕМ СССР  
ПРОТОКОЛ ОТ 01.11.1984 Г. № НИ-32

ОБОЗНАЧЕНИЕ	НАИМЕНОВАНИЕ	СТР.
I.090.I-ЗПВ.2-3 00С	СОДЕРЖАНИЕ	3
I.090.I-ЗПВ.2-3 00ТО	ТЕХНИЧЕСКОЕ ОПИСАНИЕ	4
I.090.I-ЗПВ.2-3 01	КАРКАС ПЛОСКИЙ КР1 - КР4	5
I.090.I-ЗПВ.2-3 02	КАРКАС ГНУТЫЙ КР5 - КР8	7
I.090.I-ЗПВ.2-3 03	КАРКАС ГНУТЫЙ КР9 - КР12	9
I.090.I-ЗПВ.2-3 04	КАРКАС ГНУТЫЙ КР13 - КР16	11
I.090.I-ЗПВ.2-3 05	КАРКАС ПЛОСКИЙ КР17 - КР20	13
I.090.I-ЗПВ.2-3 06	КАРКАС ПЛОСКИЙ КР21 - КР24	15
I.090.I-ЗПВ.2-3 07	КАРКАС ПЛОСКИЙ КР25, КР26	17
I.090.I-ЗПВ.2-3 08	КАРКАС ПЛОСКИЙ КР27, КР28	18
I.090.I-ЗПВ.2-3 09	КАРКАС ПЛОСКИЙ КР29 - КР32	19
I.090.I-ЗПВ.2-3 10	КАРКАС ПЛОСКИЙ КР33, КР34	21
I.090.I-ЗПВ.2-3 11	КАРКАС ПЛОСКИЙ КР35 - КР38	22
I.090.I-ЗПВ.2-3 12	КАРКАС ПЛОСКИЙ КР39 - КР42	24
I.090.I-ЗПВ.2-3 13	КАРКАС ПЛОСКИЙ КР43 - КР46	26
I.090.I-ЗПВ.2-3 14	КАРКАС ПЛОСКИЙ КР47 - КР50	28
I.090.I-ЗПВ.2-3 15	КАРКАС ПЛОСКИЙ КР51 - КР54	30
I.090.I-ЗПВ.2-3 16	КАРКАС ПЛОСКИЙ КР55 - КР58	32
I.090.I-ЗПВ.2-3 17	КАРКАС ПЛОСКИЙ КР59, КР60	34
I.090.I-ЗПВ.2-3 18	СЕТКА С1 - С4	35
I.090.I-ЗПВ.2-3 19	СЕТКА С5 - С8	37
I.090.I-ЗПВ.2-3 20	СЕТКА С9 - С12	39
I.090.I-ЗПВ.2-3 21	СЕТКА С13 - С16	41
I.090.I-ЗПВ.2-3 22	СЕТКА С17 - С20	42
I.090.I-ЗПВ.2-3 23	СЕТКА С21 - С24	43

			I.090.I-ЗПВ.2-3 00С		
МАТЕРИАЛ	Швеллер	300	СТАДИЯ	ЛИСТ	ЛИСТОВ
	Резьба	300	Р	1	2
	Полтавская	300	ГОСГРАЖДАНСТРОЙ КиевЗНИИЭП		
	Скоростной	300			
	Федько	300	СОДЕРЖАНИЕ		

ФОРМАТ А4

		ОБОЗНАЧЕНИЕ	НАИМЕНОВАНИЕ	СТР.		
ОПЕРАТОР ТИП КОРПУСА ЗПВ КиевЗНИИЭП	Госгражданстрой	I.090.I-ЗПВ.2-3 24	СЕТКА С25 - С28	45		
		I.090.I-ЗПВ.2-3 25	СЕТКА С29 - С32	46		
		I.090.I-ЗПВ.2-3 26	СЕТКА С33 - С36	47		
		I.090.I-ЗПВ.2-3 27	СЕТКА С37 - С40	48		
		I.090.I-ЗПВ.2-3 28	СЕТКА С41 - С44	49		
		I.090.I-ЗПВ.2-3 29	СЕТКА С45	50		
		I.090.I-ЗПВ.2-3 30	СЕТКА С46 - С49	51		
		I.090.I-ЗПВ.2-3 31	ИЗДЕЛИЕ ЗАКЛАДНОЕ МН1 - МН3	52		
		I.090.I-ЗПВ.2-3 32	ИЗДЕЛИЕ ЗАКЛАДНОЕ МН4 - МН6	53		
		I.090.I-ЗПВ.2-3 33	ПЕТЛЯ СТРОПОВОЧНАЯ ПС1 - ПС6	54		
		I.090.I-ЗПВ.2-3 34	СТЕРЖЕНЬ ГНУТЫЙ АН1 - АН4	54		
		ИЗВ. № ПОДП.	ПОДП. И ДАТА	ВЕЗНА ИЛИ №	I.090.I-ЗПВ.2-3 00С	
					2	

20410 3 ФОРМАТ А4

## 1. ОБЩИЕ ДАННЫЕ

1.1. Выпуск 2-3 "Панели наружных стен однослойные для зданий с высотой этажа 3,3 м. Арматурные и закладные изделия" входит в состав серии 1.090.1-Зпв "Сборные железобетонные конструкции межэтажного применения крупнопанельных общественных и вспомогательных зданий промышленных предприятий с высотой этажа 3,0 и 3,3 м для строительства на просадочных грунтах и/или подрабатываемых территориях".

1.2. Выпуск содержит техническое описание, спецификации, сборочные чертежи арматурных изделий и закладных изделий.

1.3. Арматурная сталь принята в соответствии со СНиП II-21-75 и письмом Госстроя СССР от 15 апреля 1980 г. № 42-Д "О мерах по предотвращению перерасхода арматурной стали при проектировании железобетонных конструкций для промышленного, жилищно-гражданского и сельского строительства": для плоских каркасов, сеток и отдельных стержней - сталь класса А-III по ГОСТ 5781-82 и класса ВР-I по ГОСТ 6727-80; для стержней гнутых (анкеров) - сталь класса А-I по ГОСТ 5781-82; для строповочных петель - сталь класса Ас-II по ГОСТ 5781-82; для закладных изделий - сталь класса А-III по ГОСТ 5781-82. Для закладных изделий принята полосовая сталь по ГОСТ 103-76 марки ВСтЗкп2 по ГОСТ 380-71.\*

				1.090.1-Зпв.2-3 0010			
НАЧОТД	Шевченко	В.И.		ТЕХНИЧЕСКОЕ ОПИСАНИЕ	СТАДИЯ	ЛИСТ	ЛИСТОВ
И.КОНТ	Редько	В.С.			Р	1	2
ГЛ.СПЕЦ	Ничипоренко	В.И.			ГОСГРАЖДАНСТРОЙ КиевЗНИИЭП		
ПРОВЕРИЛ	Скрябко	В.И.					
РАЗРАБ	Греськив	В.И.					

## 2. ИЗГОТОВЛЕНИЕ АРМАТУРНЫХ ИЗДЕЛИЙ И ЗАКЛАДНЫХ ДЕТАЛЕЙ

2.1. Изготовление арматурных изделий и закладных деталей выполняется при помощи сварки с соблюдением требований ГОСТ 10922-75 "Арматурные изделия и закладные детали для железобетонных конструкций. Технические требования и методы испытаний", СН 393-78 "Инструкция по сварке соединений арматуры и закладных деталей железобетонных конструкций", ГОСТ 19292-73 "Соединения сварные элементов закладных деталей сборных железобетонных конструкций. Контактная и автоматическая сварка плавлением. Основные типы и конструктивные элементы".

## 3. МАРКИРОВКА АРМАТУРНЫХ ИЗДЕЛИЙ

3.1. Марки арматурных и закладных изделий имеют буквенно-цифровое обозначение. Группа букв означает:

КР - каркас плоский;

С - сетка;

МН - изделие закладное;

АН - петля монтажная;

ПС - петля строповочная;

группа цифр обозначает порядковый номер изделия в сборке.

ИНВ. № ПОДЛ. И ДАТА ПОДП. И ИМЯ

ЭПЦ ОПЕРАТОР ГРЕЙДЕРА ТИП КОРТ

1.090.1-Зпв.2-3 0010

2



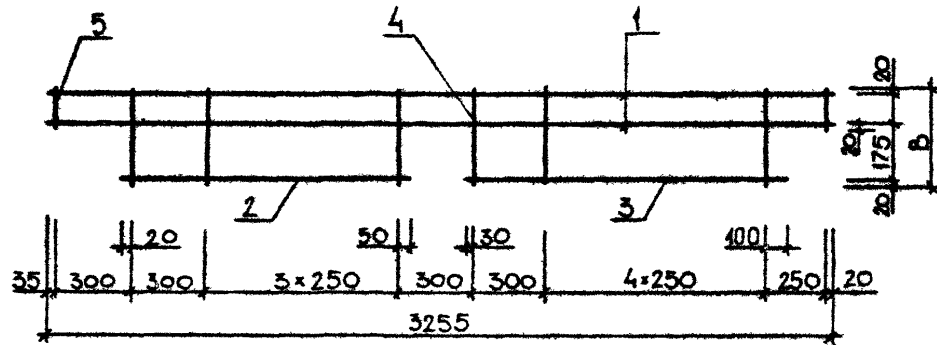

ОБОЗНАЧЕНИЕ	МАРКА	В, ММ	МАССА, КГ
1.090.1-3ПВ.2-3 01	КР1	325	2,360
-01	КР2	375	2,420
-02	КР3	325	3,930
-03	КР4	375	4,020

				<b>1.090.1-3ПВ.2-3 01СБ</b>		
				<b>КАРКАС ПЛОСКИЙ</b>		
				КР1 - КР4		
				<b>СБОРОЧНЫЙ ЧЕРТЕЖ</b>		
НАЧ.ОТД.	Шевченко			СТАДИЯ	МАССА	МАСШТАБ
И.КОНТР.	Рейров			Р	СМ. ТАБЛ.	
ГЛ. СПЕЦ.	Мичуренко			ЛИСТ	ЛИСТОВ	1
ПРОВЕРИЛ	СФЕДОБОГОТ			ГОСГРАЖДАНСТРОИ		
РАЗРАБ.	ГРЕСЬКИВ			<b>КиевЗНИИЭП</b>		

ОПЕРАТОР  
 ТЛП КОРТ  
 ЭПВЦ  
 КиевЗНИИЭП

ВЗАМ. ИНВ. №  
 ПОДП. И ДАТА  
 ИНВ. № ПОДП.

ЛИСТ

ФОРМАТ	ЗОНА	ПОЗ	ОБОЗНАЧЕНИЕ	НАИМЕНОВАНИЕ	КОЛ.	ПРИМЕЧАНИЕ
A4			1.090.1-3ПВ.2-3 02СВ	ДОКУМЕНТАЦИЯ СВОГОЧНЫЙ ЧЕРТЕЖ ПЕРЕМЕННЫЕ ДАННЫЕ ДЛЯ ИСПОЛНЕНИЯ: 1.090.1-3ПВ.2-3 02 КР5		
				ДЕТАЛИ		
ВЧ	1	6.013.3255		СТ. ОТД. ГОСТ 5781-82	2	0.72КГ
ВЧ	2	6.013.1120		Ф6 А-Ш L=3255	1	0.25КГ
ВЧ	3	6.013.1430		Ф6 А-Ш L=1120	1	0.32КГ
ВЧ	4	4.041.380		СТ. ОТД. ГОСТ 6727-80	11	0.03КГ
ВЧ	5	4.041.230		Ф4 ВР-I L=380	2	0.02КГ
				Ф4 ВР-I L=230		
				1.090.1-3ПВ.2-3 02-01 КР6		
				ДЕТАЛИ		
ВЧ	1	6.013.3255		СТ. ОТД. ГОСТ 5781-82	2	0.72КГ
ВЧ	2	6.013.1120		Ф6 А-Ш L=3255	1	0.25КГ
ВЧ	3	6.013.1430		Ф6 А-Ш L=1120	1	0.32КГ
ВЧ	4	4.041.450		СТ. ОТД. ГОСТ 6727-80	11	0.04КГ
ВЧ	5	4.041.300		Ф4 ВР-I L=450	2	0.03КГ
				Ф4 ВР-I L=300		
				1.090.1-3ПВ.2-3 02-02 КР7		
				ДЕТАЛИ		
ВЧ	1	8.013.3255		СТ. ОТД. ГОСТ 5781-82	2	1.28КГ
ВЧ	2	8.013.1120		Ф8 А-Ш L=3255	1	0.44КГ
ВЧ	3	8.013.1430		Ф8 А-Ш L=1120	1	0.56КГ
ВЧ	4	4.041.380		СТ. ОТД. ГОСТ 6727-80	11	0.03КГ
ВЧ	5	4.041.230		Ф4 ВР-I L=380	2	0.02КГ
				Ф4 ВР-I L=230		
				1.090.1-3ПВ.2-3 02		
ИЗМ. ОТД.	Шедчанка					
ИЗМ. Контр.	Редрад					
ИЗМ. СПЕЦ.	Ничипоренко					
ИЗМ. РИП	Скарабагат					
ИЗМ. РАСПРАВ.	Лавчук					
				КАРКАС ГИТУЙ КР5 - КР8	СТАДИЯ	ЛИСТ
					Р	1
						2
					ГОСГРАЖДАНСТРОЙ	
					КиевЗНИИЭП	

ФОРМАТ	ЗОНА	ПОЗ	ОБОЗНАЧЕНИЕ	НАИМЕНОВАНИЕ	КОЛ.	ПРИМЕЧАНИЕ
				1.090.1-3ПВ.2-3 02-03 КР8		
				ДЕТАЛИ		
				СТ. ОТД. ГОСТ 5781-82		
ВЧ	1	8.013.3255		Ф8 А-Ш L=3255	2	1.28КГ
ВЧ	2	8.013.1120		Ф8 А-Ш L=1120	1	0.44КГ
ВЧ	3	8.013.1430		Ф8 А-Ш L=1430	1	0.56КГ
ВЧ	4	4.041.450		СТ. ОТД. ГОСТ 6727-80	11	0.04КГ
ВЧ	5	4.041.300		Ф4 ВР-I L=450	2	0.03КГ
				Ф4 ВР-I L=300		
				1.090.1-3ПВ.2-3 02		
				ДЕТАЛИ		
				СТ. ОТД. ГОСТ 5781-82		
				Ф8 А-Ш L=3255		
				Ф8 А-Ш L=1120		
				Ф8 А-Ш L=1430		
				СТ. ОТД. ГОСТ 6727-80		
				Ф4 ВР-I L=450		
				Ф4 ВР-I L=300		
				1.090.1-3ПВ.2-3 02		
				ДЕТАЛИ		
				СТ. ОТД. ГОСТ 5781-82		
				Ф8 А-Ш L=3255		
				Ф8 А-Ш L=1120		
				Ф8 А-Ш L=1430		
				СТ. ОТД. ГОСТ 6727-80		
				Ф4 ВР-I L=450		
				Ф4 ВР-I L=300		
				1.090.1-3ПВ.2-3 02		
				ДЕТАЛИ		
				СТ. ОТД. ГОСТ 5781-82		
				Ф8 А-Ш L=3255		
				Ф8 А-Ш L=1120		
				Ф8 А-Ш L=1430		
				СТ. ОТД. ГОСТ 6727-80		
				Ф4 ВР-I L=450		
				Ф4 ВР-I L=300		
				1.090.1-3ПВ.2-3 02		
				ДЕТАЛИ		
				СТ. ОТД. ГОСТ 5781-82		
				Ф8 А-Ш L=3255		
				Ф8 А-Ш L=1120		
				Ф8 А-Ш L=1430		
				СТ. ОТД. ГОСТ 6727-80		
				Ф4 ВР-I L=450		
				Ф4 ВР-I L=300		
				1.090.1-3ПВ.2-3 02		
				ДЕТАЛИ		
				СТ. ОТД. ГОСТ 5781-82		
				Ф8 А-Ш L=3255		
				Ф8 А-Ш L=1120		
				Ф8 А-Ш L=1430		
				СТ. ОТД. ГОСТ 6727-80		
				Ф4 ВР-I L=450		
				Ф4 ВР-I L=300		
				1.090.1-3ПВ.2-3 02		
				ДЕТАЛИ		
				СТ. ОТД. ГОСТ 5781-82		
				Ф8 А-Ш L=3255		
				Ф8 А-Ш L=1120		
				Ф8 А-Ш L=1430		
				СТ. ОТД. ГОСТ 6727-80		
				Ф4 ВР-I L=450		
				Ф4 ВР-I L=300		
				1.090.1-3ПВ.2-3 02		
				ДЕТАЛИ		
				СТ. ОТД. ГОСТ 5781-82		
				Ф8 А-Ш L=3255		
				Ф8 А-Ш L=1120		
				Ф8 А-Ш L=1430		
				СТ. ОТД. ГОСТ 6727-80		
				Ф4 ВР-I L=450		
				Ф4 ВР-I L=300		
				1.090.1-3ПВ.2-3 02		
				ДЕТАЛИ		
				СТ. ОТД. ГОСТ 5781-82		
				Ф8 А-Ш L=3255		
				Ф8 А-Ш L=1120		
				Ф8 А-Ш L=1430		
				СТ. ОТД. ГОСТ 6727-80		
				Ф4 ВР-I L=450		
				Ф4 ВР-I L=300		
				1.090.1-3ПВ.2-3 02		
				ДЕТАЛИ		
				СТ. ОТД. ГОСТ 5781-82		
				Ф8 А-Ш L=3255		
				Ф8 А-Ш L=1120		
				Ф8 А-Ш L=1430		
				СТ. ОТД. ГОСТ 6727-80		
				Ф4 ВР-I L=450		
				Ф4 ВР-I L=300		
				1.090.1-3ПВ.2-3 02		
				ДЕТАЛИ		
				СТ. ОТД. ГОСТ 5781-82		
				Ф8 А-Ш L=3255		
				Ф8 А-Ш L=1120		
				Ф8 А-Ш L=1430		
				СТ. ОТД. ГОСТ 6727-80		
				Ф4 ВР-I L=450		
				Ф4 ВР-I L=300		
				1.090.1-3ПВ.2-3 02		
				ДЕТАЛИ		
				СТ. ОТД. ГОСТ 5781-82		
				Ф8 А-Ш L=3255		
				Ф8 А-Ш L=1120		
				Ф8 А-Ш L=1430		
				СТ. ОТД. ГОСТ 6727-80		
				Ф4 ВР-I L=450		
				Ф4 ВР-I L=300		
				1.090.1-3ПВ.2-3 02		
				ДЕТАЛИ		
				СТ. ОТД. ГОСТ 5781-82		
				Ф8 А-Ш L=3255		
				Ф8 А-Ш L=1120		
				Ф8 А-Ш L=1430		
				СТ. ОТД. ГОСТ 6727-80		
				Ф4 ВР-I L=450		
				Ф4 ВР-I L=300		
				1.090.1-3ПВ.2-3 02		
				ДЕТАЛИ		
				СТ. ОТД. ГОСТ 5781-82		
				Ф8 А-Ш L=3255		
				Ф8 А-Ш L=1120		
				Ф8 А-Ш L=1430		
				СТ. ОТД. ГОСТ 6727-80		
				Ф4 ВР-I L=450		
				Ф4 ВР-I L=300		
				1.090.1-3ПВ.2-3 02		
				ДЕТАЛИ		
				СТ. ОТД. ГОСТ 5781-82		
				Ф8 А-Ш L=3255		
				Ф8 А-Ш L=1120		
				Ф8 А-Ш L=1430		
				СТ. ОТД. ГОСТ 6727-80		
				Ф4 ВР-I L=450		
				Ф4 ВР-I L=300		
				1.090.1-3ПВ.2-3 02		
				ДЕТАЛИ		
				СТ. ОТД. ГОСТ 5781-82		
				Ф8 А-Ш L=3255		
				Ф8 А-Ш L=1120		
				Ф8 А-Ш L=1430		
				СТ. ОТД. ГОСТ 6727-80		
				Ф4 ВР-I L=450		
				Ф4 ВР-I L=300		
				1.090.1-3ПВ.2-3 02		
				ДЕТАЛИ		
				СТ. ОТД. ГОСТ 5781-82		
				Ф8 А-Ш L=3255		
				Ф8 А-Ш L=1120		
				Ф8 А-Ш L=1430		
				СТ. ОТД. ГОСТ 6727-80		
				Ф4 ВР-I L=450		
				Ф4 ВР-I L=300		
				1.090.1-3ПВ.2-3 02		
				ДЕТАЛИ		
				СТ. ОТД. ГОСТ 5781-82		
				Ф8 А-Ш L=3255		
				Ф8 А-Ш L=1120		
				Ф8 А-Ш L=1430		
				СТ. ОТД. ГОСТ 6727-80		
				Ф4 ВР-I L=450		
				Ф4 ВР-I L=300		
				1.090.1-3ПВ.2-3 02		
				ДЕТАЛИ		
				СТ. ОТД. ГОСТ 5781-82		
				Ф8 А-Ш L=3255		
				Ф8 А-Ш L=1120		
				Ф8 А-Ш L=1430		
				СТ. ОТД. ГОСТ 6727-80		
				Ф4 ВР-I L=450		
				Ф4 ВР-I L=300		
				1.090.1-3ПВ.2-3 02		
				ДЕТАЛИ		
				СТ. ОТД. ГОСТ 5781-82		
				Ф8 А-Ш L=3255		
				Ф8 А-Ш L=1120		
				Ф8 А-Ш L=1430		
				СТ. ОТД. ГОСТ 6727-80		
				Ф4 ВР-I L=450		



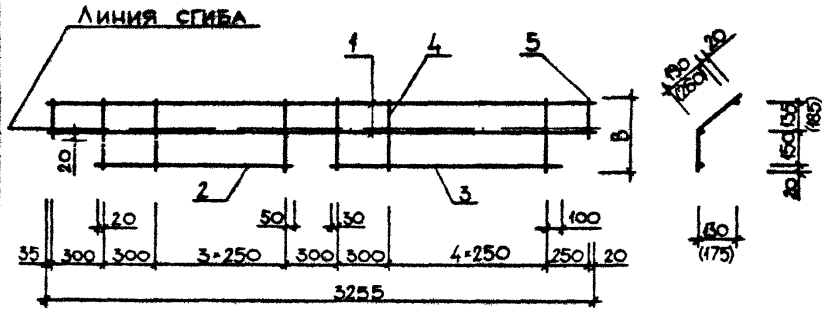

РАЗМЕРЫ В СКОБКАХ ДАНЫ ДЛЯ КАРКАСОВ КР6, КР8

ОБОЗНАЧЕНИЕ	МАРКА	В, мм	МАССА, кг
I.090.I-ЗПВ.2-3 02	КР5	325	2,430
	-01	КР6	2,510
	-02	КР7	4,000
	-03	КР8	4,080

			<b>1.090.1-ЗПВ.2-3 02СБ</b>		
			<b>КАРКАС ГИБКИЙ КР5 - КР8 СБОРОЧНЫЙ ЧЕРТЕЖ</b>		
			СТАДИЯ	МАССА	МАСШТАБ
			Р	СМ. ТАБЛ.	
			ЛИСТ	ЛИСТОВ /	
			ГОСГРАЖДАНСТРОЙ <b>КиевЗНИИЭП</b>		
ИМПОД	ШЕВЧЕНКО	<i>[Signature]</i>			
И.КОНТР	РЕБРОВ	<i>[Signature]</i>			
ГП.СПЕЦ	БЕХИЛОВИЧЕНКО	<i>[Signature]</i>			
ПРОВЕРИЛ	ОКСИДОВА	<i>[Signature]</i>			
РАЗРАБ	ГРЕСЬКОВ	<i>[Signature]</i>			

ФОРМАТ А4

ЭПЦ ОПЕРАТОР  
КиевЗНИИЭП ТЛП КОРТ

ВЗЛМ ИРВ №

ПОДП И ДАТА

ЛИСТ № ПОДП

	ЛИСТ
--	------

20410 8

ФОРМАТ А4

ФОРМАТ	ЗОНА	ПОЗ	ОБОЗНАЧЕНИЕ	НАИМЕНОВАНИЕ	КОЛ	ПРИМЕЧАНИЕ
A4			1.090.1-ЗПВ.2-3 03СВ	ДОКУМЕНТАЦИЯ СВОРОЧНЫЙ ЧЕРТЕЖ		
			ПЕРЕМЕННЫЕ ДАННЫЕ	ДЛЯ ИСПОЛНЕНИЙ: 1.090.1-ЗПВ.2-3 03 КР9		
				ДЕТАЛИ		
ВЧ	1	6.013.3255		СТ. ОТД. ГОСТ 5781-82	2	0.72КГ
ВЧ	2	6.013.1120		Ø6 А-Ш L=3255	1	0.25КГ
ВЧ	3	6.013.1430		Ø6 А-Ш L=1120	1	0.32КГ
ВЧ	4	4.041.380		СТ. ОТД. ГОСТ 6727-80	11	0.03КГ
ВЧ	5	4.041.230		Ø4 ВР-I L=380	2	0.02КГ
				Ø4 ВР-I L=230		
				1.090.1-ЗПВ.2-3 03-01 КР10		
				ДЕТАЛИ		
ВЧ	1	6.013.3255		СТ. ОТД. ГОСТ 5781-82	2	0.72КГ
ВЧ	2	6.013.1120		Ø6 А-Ш L=3255	1	0.25КГ
ВЧ	3	6.013.1430		Ø6 А-Ш L=1120	1	0.32КГ
ВЧ	4	4.041.450		СТ. ОТД. ГОСТ 6727-80	11	0.04КГ
ВЧ	5	4.041.300		Ø4 ВР-I L=450	2	0.03КГ
				Ø4 ВР-I L=300		
				1.090.1-ЗПВ.2-3 03-02 КР11		
				ДЕТАЛИ		
ВЧ	1	8.013.3255		СТ. ОТД. ГОСТ 5781-82	2	1.28КГ
ВЧ	2	8.013.1120		Ø8 А-Ш L=3255	1	0.44КГ
ВЧ	3	8.013.1430		Ø8 А-Ш L=1120	1	0.56КГ
ВЧ	4	4.041.380		СТ. ОТД. ГОСТ 6727-80	11	0.03КГ
ВЧ	5	4.041.230		Ø4 ВР-I L=380	2	0.02КГ
				Ø4 ВР-I L=230		
1.090.1-ЗПВ.2-3 03						
ИЗМ. ОТД.	Шевченко				СТАДИЯ	ЛИСТ
ИЗМ. КОНТР.	Редков				Р	1 2
ИЗМ. СПЕЦ.	Кичиларенко				ГОСГРАЖДАНСТРОЙ	
ИЗМ. ПРОВЕРЯЮЩ.	Скоровагом				КиевЗНИИЭП	
ИЗМ. РАЗРАБ.	Пинчук					

ФОРМАТ А4

ФОРМАТ	ЗОНА	ПОЗ	ОБОЗНАЧЕНИЕ	НАИМЕНОВАНИЕ	КОЛ	ПРИМЕЧАНИЕ
				1.090.1-ЗПВ.2-3 03-03 КР12		
				ДЕТАЛИ		
				СТ. ОТД. ГОСТ 5781-82	2	1.28КГ
				Ø8 А-Ш L=3255	1	0.44КГ
				Ø8 А-Ш L=1120	1	0.56КГ
				Ø8 А-Ш L=1430		
				СТ. ОТД. ГОСТ 6727-80	11	0.04КГ
				Ø4 ВР-I L=450	2	0.03КГ
				Ø4 ВР-I L=300		
				8.013.3255	1	
				8.013.1120	2	
				8.013.1430	3	
				4.041.450	4	
				4.041.300	5	
1.090.1-ЗПВ.2-3 03						
ИЗМ. ОТД.						ЛИСТ
ИЗМ. КОНТР.						2
ИЗМ. СПЕЦ.						
ИЗМ. ПРОВЕРЯЮЩ.						
ИЗМ. РАЗРАБ.						

20410 9 ФОРМАТ А4

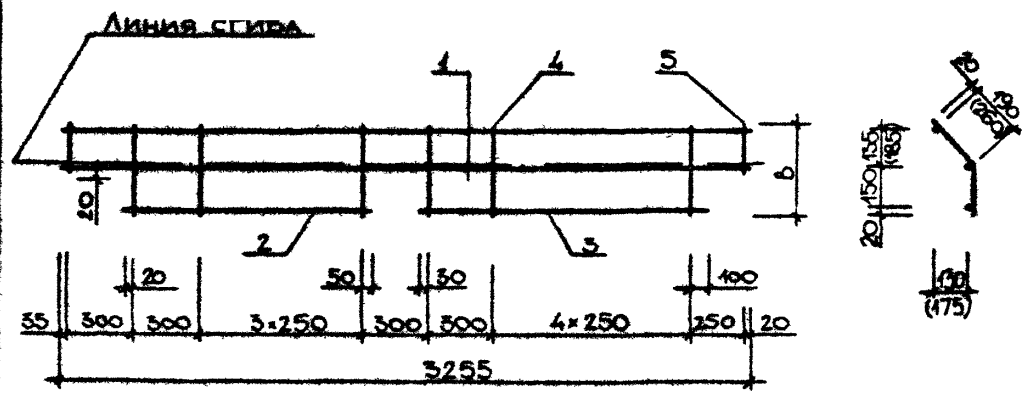

РАЗМЕРЫ В СКОБКАХ ДАНЫ ДЛЯ КАРКАСОВ КР10, КР12

ОБОЗНАЧЕНИЕ	МАРКА	В, ММ	МАССА, КГ
1.090.1-3ПВ.2-3 03	КР9	325	2,430
-01	КР10	375	2,510
-02	КР11	325	4,000
-03	КР12	375	4,080

			<b>1.090.1-3ПВ.2-3 03СБ</b>		
			КАРКАС ГИБУЩИЙ КР9 - КР12 СБОРОЧНЫЙ ЧЕРТЕЖ		
			СТАДИЯ	МАССА	МАСШТАБ
			Р	СМ. ТАБЛ	
			ЛИСТ	ЛИСТОВ 1	
			ГОСГРАЖДАНСТРОЙ <b>КиевЗНИИЭП</b>		
НАЧОД	Щербанко	<i>[Signature]</i>			
И.КОНТР	Редюв	<i>[Signature]</i>			
ГП СПЕЦ	Ничкоденко	<i>[Signature]</i>			
ПРОВЕРИЛ	Скоробогат	<i>[Signature]</i>			
РАЗРАБ	Греськис	<i>[Signature]</i>			

ФОРМАТ А4

ОПЕРАТОР  
ТЛП КОРТ  
ЭПВЦ  
КиевЗНИИЭП

ИНВ № ПОДЛ	ПОДП И ДАТА	ВЗАМ ИНВ №

	ЛИСТ
--	------

20410 10

ФОРМАТ А4



Рис. 1



Рис. 2



РАЗМЕРЫ В СКОБКАХ ДАНЫ ДЛЯ КАРКАСОВ КР14, КР16

ОБОЗНАЧЕНИЕ	МАРКА	РИС	В, мм	МАССА, кг
1.090.1-ЗПВ.2-3 04	КР13	1	325	1,170
-01	КР14	1	375	1,220
-02	КР15	2	325	1,170
-03	КР16	2	375	1,220

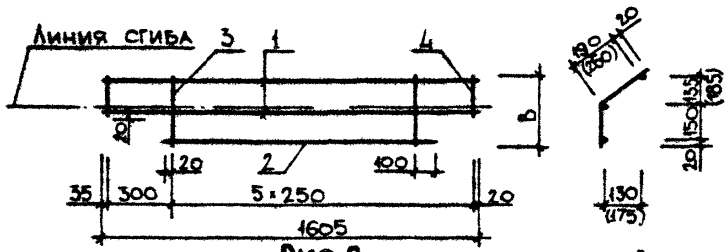
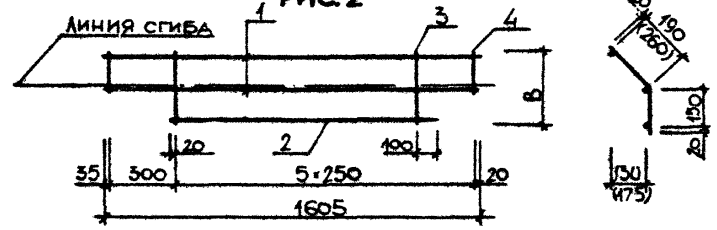
1.090.1-ЗПВ.2-3 04СБ

КАРКАС ГИБУТЫЙ  
КР13 - КР16  
СБОРОЧНЫЙ ЧЕРТЕЖ

СТАДИЯ	МАССА	МАСШТАБ
--------	-------	---------

Р	см. ТАБЛ.	
---	-----------	--

ЛИСТ	ЛИСТОВ 1
------	----------

ГОСГРАЖДАНСТРОЙ  
КиевЗНИИЭП

ИСПОЛД	Шевченко	<i>[Signature]</i>
И КОНТР	Редько	<i>[Signature]</i>
П СПЕЛ	Ничко	<i>[Signature]</i>
ПРОВЕРИЛ	Скоробогат	<i>[Signature]</i>
РАЗРАБ	Гевський	<i>[Signature]</i>

ФОРМАТ А4

ЭПВЦ  
КиевЗНИИЭП

ИЗВ. № ПОДЛ. ПОДП. И ДАТА ВЗН. ИМЕН

	ЛИСТ
--	------

20410 12

ФОРМАТ А4

ФОРМАТ	ЗОНА	ПОЗ	ОБОЗНАЧЕНИЕ	НАИМЕНОВАНИЕ	КОП	ПРИМЕЧАНИЕ
A4			1.090.1-3ПВ.2-3 05СВ	ДОКУМЕНТАЦИЯ СВОРОЧНЫЙ ЧЕРТЕЖ		
			ПЕРЕМЕННЫЕ ДАННЫЕ	ДЛЯ ИСПОЛНЕНИЯ:		
				1.090.1-3ПВ.2-3 05 КР17		
				ДЕТАЛИ		
ВЧ	1	6.013.3255		СТ. ОТД. ГОСТ 5781-82	1	0.72КГ
ВЧ	2	6.013.3020		Ф6 А-Ш L=3255	1	0.67КГ
ВЧ	3	6.013.600		Ф6 А-Ш L=600	1	0.13КГ
ВЧ	4	4.041.325		СТ. ОТД. ГОСТ 6727-80	11	0.03КГ
ВЧ	5	4.041.210		Ф4 ВР-I L=210	1	0.02КГ
				1.090.1-3ПВ.2-3 05-01 КР18		
				ДЕТАЛИ		
ВЧ	1	6.013.3255		СТ. ОТД. ГОСТ 5781-82	1	0.72КГ
ВЧ	2	6.013.3020		Ф6 А-Ш L=3255	1	0.67КГ
ВЧ	3	6.013.600		Ф6 А-Ш L=600	1	0.13КГ
ВЧ	4	4.041.375		СТ. ОТД. ГОСТ 6727-80	11	0.03КГ
ВЧ	5	4.041.260		Ф4 ВР-I L=260	1	0.02КГ
				1.090.1-3ПВ.2-3 05-02 КР19		
				ДЕТАЛИ		
ВЧ	1	8.013.3255		СТ. ОТД. ГОСТ 5781-82	1	1.28КГ
ВЧ	2	8.013.3020		Ф8 А-Ш L=3255	1	1.19КГ
ВЧ	3	8.013.600		Ф8 А-Ш L=600	1	0.24КГ
ВЧ	4	4.041.325		СТ. ОТД. ГОСТ 6727-80	11	0.03КГ
ВЧ	5	4.041.210		Ф4 ВР-I L=210	1	0.02КГ
1.090.1-3ПВ.2-3 05						
ИЗДАТЕЛЬ	Шевченко			КАРКАС ПЛОСКИЙ	СТАДИЯ	ЛИСТ
ИЗДАТЕЛЬ	Редько			КР17 - КР20	Р	1
ПРОЕКТОР	Ничипаренко					2
ПРОВЕРИТЕЛЬ	Старобабат				ГОСГРАЖДАНСТРОЙ	
РАЗРАБОТЧИК	Панчук				КиевЗНИИЭП	

ФОРМАТ А4

ФОРМАТ	ЗОНА	ПОЗ	ОБОЗНАЧЕНИЕ	НАИМЕНОВАНИЕ	КОП	ПРИМЕЧАНИЕ
				1.090.1-3ПВ.2-3 05-03 КР20		
				ДЕТАЛИ		
				СТ. ОТД. ГОСТ 5781-82		
ВЧ	1	8.013.3255		Ф8 А-Ш L=3255	1	1.28КГ
ВЧ	2	8.013.3020		Ф8 А-Ш L=3020	1	1.19КГ
ВЧ	3	8.013.600		Ф8 А-Ш L=600	1	0.24КГ
ВЧ	4	4.041.375		СТ. ОТД. ГОСТ 6727-80	11	0.03КГ
ВЧ	5	4.041.260		Ф4 ВР-I L=260	1	0.02КГ
1.090.1-3ПВ.2-3 05						
ИЗДАТЕЛЬ				КАРКАС ПЛОСКИЙ	СТАДИЯ	ЛИСТ
ИЗДАТЕЛЬ				КР17 - КР20	Р	1
ПРОЕКТОР						2
ПРОВЕРИТЕЛЬ					ГОСГРАЖДАНСТРОЙ	
РАЗРАБОТЧИК					КиевЗНИИЭП	

20410 13

ФОРМАТ А4

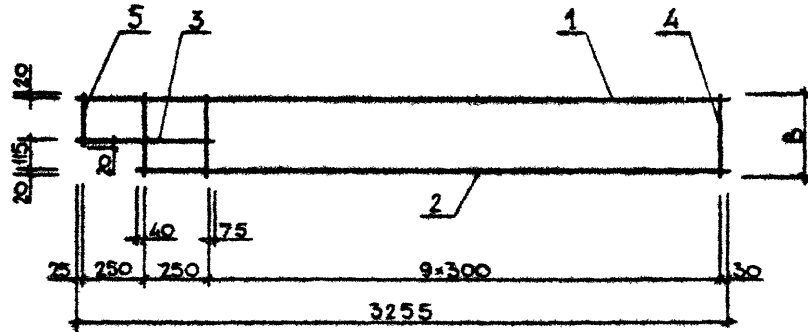

ОБОЗНАЧЕНИЕ	МАРКА	В, ММ	МАССА, КГ
I.090.1-ЗПВ.2-3 05	КР17	325	1,870
	-01 КР18	375	1,920
	-02 КР19	325	3,060
	-03 КР20	375	3,110

I.090.1-ЗПВ.2-3 05СБ

КАРКАС ПЛОСКИЙ  
КР17 - КР20  
СБОРОЧНЫЙ ЧЕРТЕЖ

СТАДИЯ	МАССА	МАСШТАБ
--------	-------	---------

Р	СМ ТАБЛ
---	------------

ЛИСТ	ЛИСТОВ
------	--------

ГОСГРАЖДАНСТРОЙ  
КиевЗНИИЭП

НАЧОТД	Шевченко	<i>[Signature]</i>
И.КОНТР	Гейров	<i>[Signature]</i>
П.СПЕЦ	Кучеренко	<i>[Signature]</i>
ПРОВЕРКА	Скоровагост	<i>[Signature]</i>
РАЗРАБ	Грескив	<i>[Signature]</i>

ФОРМАТ А4

ЭПВЦ  
КиевЗНИИЭП  
ОПЕРАТОР  
ТЛП КОРТ

ВЗАМ. ИВН. №

ГОД и ДАТА

ИВН. № ПОДП.

20410 14

ФОРМА А4

ЛИСТ

ФОРМАТ	ЗОНА	ПОЗ.	ОБОЗНАЧЕНИЕ	НАИМЕНОВАНИЕ	КОЛ	ПРИМЕЧАНИЕ	
А4			1.090.1-3ПВ.2-3 06СВ	ДОКУМЕНТАЦИЯ СБОРОЧНЫЙ ЧЕРТЕЖ			
			ПЕРЕМЕННЫЕ ДАННЫЕ	ДЛЯ ИСПОЛНЕНИЙ: 1.090.1-3ПВ.2-3 06 КР21			
				ДЕТАЛИ			
ВЧ	1	6.013.3255		СТ. ОТД. ГОСТ 5781-82 Ф6 А-Ш L=3255	2	0.72КГ	
ВЧ	2	4.041.325		СТ. ОТД. ГОСТ 6727-80 Ф4 ВР-I L=325	12	0.03КГ	
			1.090.1-3ПВ.2-3 06-01 КР22	ДЕТАЛИ			
ВЧ	1	6.013.3255		СТ. ОТД. ГОСТ 5781-82 Ф6 А-Ш L=3255	2	0.72КГ	
ВЧ	2	4.041.375		СТ. ОТД. ГОСТ 6727-80 Ф4 ВР-I L=375	12	0.03КГ	
			1.090.1-3ПВ.2-3 06-02 КР23	ДЕТАЛИ			
ВЧ	1	16.013.2770		СТ. ОТД. ГОСТ 5781-82 Ф16 А-Ш L=2770	2	4.37КГ	
ВЧ	2	5.041.2770		СТ. ОТД. ГОСТ 6727-80 Ф5 ВР-I L=2770	1	0.39КГ	
ВЧ	3	4.041.325		Ф4 ВР-I L=325	9	0.03КГ	
			1.090.1-3ПВ.2-3 06-03 КР24	ДЕТАЛИ			
ВЧ	1	16.013.2770		СТ. ОТД. ГОСТ 5781-82 Ф16 А-Ш L=2770	2	4.37КГ	
			1.090.1-3ПВ.2-3 06				
НАЧ. ОТД.	Шевченко	В.С.		КАРКАС ПЛОСКИЙ	СТАДИЯ	ЛИСТ	ЛИСТОВ
И. КОНТР.	Редраб	Л.С.		КР21 - КР24	Р	1	2
ГР. СПЕД.	Мичалоренко	В.С.			ГОСГРАЖДАНСТРОИ		
ПРОС. ЧП	Вчараблагат	В.С.			КиевЗНИИЭП		
ФАК. ДАЕ	Пинчук	В.С.					

ФОРМАТ А4

ФОРМАТ	ЗОНА	ПОЗ.	ОБОЗНАЧЕНИЕ	НАИМЕНОВАНИЕ	КОЛ	ПРИМЕЧАНИЕ
ВЧ	2	5.041.2770		СТ. ОТД. ГОСТ 6727-80 Ф5 ВР-I L=2770	1	0.39КГ
ВЧ	3	4.041.375		Ф4 ВР-I L=375	9	0.03КГ
			1.090.1-3ПВ.2-3 06			
И.Н.В. ПОДП.						ЛИСТ
						2

20440 15



РИС. 1



РИС. 2



ОБОЗНАЧЕНИЕ	МАРКА	РИС	В, ММ	МАССА, КГ
1.090.1-3ПВ.2-3 06	КР21	1	325	1,800
-01	КР22	1	375	1,850
-02	КР23	2	325	9,320
-03	КР24	2	375	9,360

1.090.1-3ПВ.2-3 06СБ

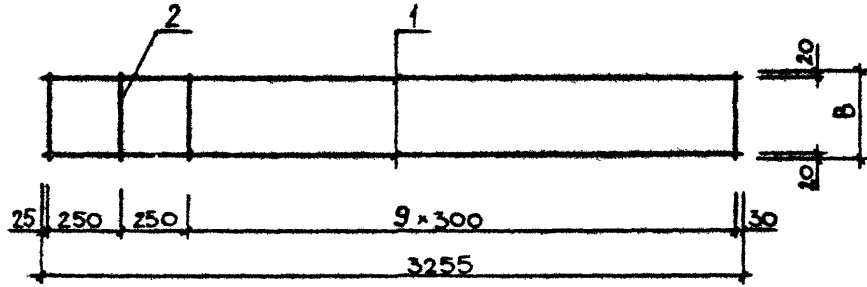
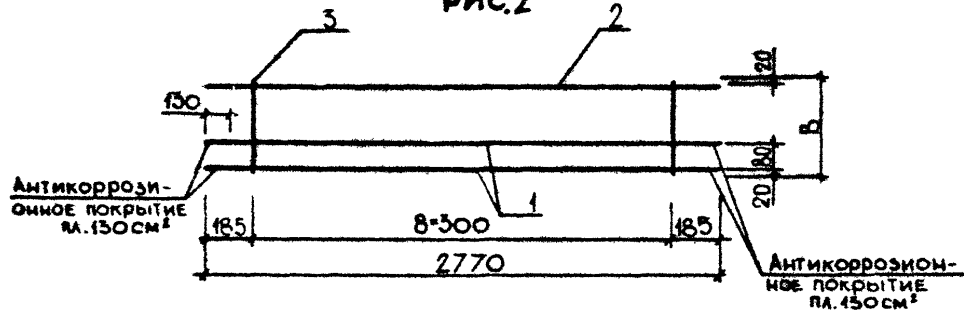
КАРКАС ПЛОСКИЙ  
КР21 - КР24  
СБОРОЧНЫЙ ЧЕРТЕЖ

СТАДИЯ	МАССА	МАСШТАБ
Р	СМ. ТАБЛ.	
ЛИСТ	ЛИСТОВ 1	

ГОСГРАЖДАНСТРОЙ  
КиевЗНИИЭП

НАЧОТД	Левченко	Л
И.КОНТР	Ребраб	Р
ГЛ.СПЕЦ	Ничл.Поренко	П
ПРОВЕРИЛ	Скоробогат	С
РАЗРАБ	Гресорюк	Г

ФОРМАТ А 4

ЭПВЦ  
КиевЗНИИЭП

ИНВ № ПОДЛ  
ПОДЛ И ДАТА  
ВЗАМ ИНВ №

ЛИСТ	
------	--

20410 16

ФОРМАТ А 4

ФОРМАТ	КОЛ	ОБОЗНАЧЕНИЕ	НАИМЕНОВАНИЕ	КОЛ	ПРИМЕЧАНИЕ
А4		1.090.1-3ПВ.2-3 07СВ	ДОКУМЕНТАЦИЯ СБОРОЧНЫЙ ЧЕРТЕЖ ДЕТАЛИ		
БЧ	1	6.013.1605	СТ. ОТД. ГОСТ 5781-82 Φ6 А-III L=1605	1	0.36КГ
БЧ	2	6.013.1370	Φ6 А-III L=1370	1	0.30КГ
БЧ	3	6.013.600	Φ6 А-III L=600	1	0.13КГ
		ПЕРЕМЕННЫЕ ДАННЫЕ	ДЛЯ ИСПОЛНЕНИЯ: 1.090.1-3ПВ.2-3 07 КР25		
БЧ	4	4.041.325	СТ. ОТД. ГОСТ 6727-80 Φ4 ВР-I L=325	6	0.03КГ
БЧ	5	4.041.210	Φ4 ВР-I L=210	1	0.02КГ
			1.090.1-3ПВ.2-3 07-01 КР26		
БЧ	4	4.041.375	СТ. ОТД. ГОСТ 6727-80 Φ4 ВР-I L=375	6	0.03КГ
БЧ	5	4.041.260	Φ4 ВР-I L=260	1	0.02КГ
			ДЕТАЛИ		
			СТ. ОТД. ГОСТ 6727-80 Φ4 ВР-I L=375	6	0.03КГ
			Φ4 ВР-I L=260	1	0.02КГ
1.090.1-3ПВ.2-3 07					
ОТД	Шевченко	Ф.И.О.	СТАДИЯ	ЛИСТ	ЛИСТОВ
ЧП	Ребров	Ф.И.О.	Р		1
ИЛ	Ничипоренко	Ф.И.О.	ГОСГРАЖДАНСТРОЙ КиевЗНИИЭП		
МП	Скоровагат	Ф.И.О.			
ЛС	Панчук	Ф.И.О.			

Грескив

Оператор

ЭПВЦ

КиевЗНИИЭП

ОБОЗНАЧЕНИЕ	МАРКА	В, мм	МАССА, кг
1.090.1-3ПВ.2-3 07	КР25	325	0,990
-01	КР26	375	1,020

ВЗАМ. ИМ. №

ПОДПИСЬ И ДАТА

И.И.В. НАПОСЛ. №

1.090.1-3ПВ.2-3 07СВ		
КАРКАС ПЛОСКИЙ КР25, КР26 СБОРОЧНЫЙ ЧЕРТЕЖ		
СТАДИЯ	МАССА	МАСШТАБ
Р	СМ. ТАБЛ.	
ЛИСТ	ЛИСТОВ 1	
ГОСГРАЖДАНСТРОЙ КиевЗНИИЭП		

20410 17

ФОРМАТ	ЗОНА	ГОС	ОБОЗНАЧЕНИЕ	НАИМЕНОВАНИЕ	КОП	ПРИМЕЧАНИЕ
A4			1.090.1-3ПВ.2-3 08СВ	ДОКУМЕНТАЦИЯ СБОРОЧНЫЙ ЧЕРТЕЖ ДЕТАЛИ		
ВЧ	1		6.013.1605	СТ. ОТД. ГОСТ 5781-82 Φ6 А-III L=1605	1	0.36кг
ВЧ	2		6.013.1120	Φ6 А-III L=1120	1	0.25кг
ВЧ	3		6.013.600	Φ6 А-III L=600	2	0.13кг
			ПЕРЕМЕННЫЕ ДАННЫЕ	ДЛЯ ИСПОЛНЕНИЯ: 1.090.1-3ПВ.2-3 08 КР27		
				ДЕТАЛИ		
ВЧ	4		4.041.325	СТ. ОТД. ГОСТ 6727-80 Φ4 ВР-I L=325	5	0.03кг
ВЧ	5		4.041.150	Φ4 ВР-I L=150	2	0.01кг
				1.090.1-3ПВ.2-3 08-01 КР28		
				ДЕТАЛИ		
ВЧ	4		4.041.375	СТ. ОТД. ГОСТ 6727-80 Φ4 ВР-I L=375	5	0.03кг
ВЧ	5		4.041.200	Φ4 ВР-I L=200	2	0.02кг
			1.090.1-3ПВ.2-3 08			
			КАРКАС ПЛОСКИЙ КР27, КР28			
НАЧ. ОТД.	Шевченко		СТАДИЯ	ЛИСТ	ЛИСТОВ	
Н.КОНТР.	Ребров		Р	1	1	
ГП. СПЕЦ.	Ничипоренко		ГОСТГРАЖДАНСТРОЙ КиевЗНИИЭП			
ПРОВЕРИЛ	Скородавец					
РАЗРАБ.	Пирчук					

ФОРМАТ А 4

ГРЕБНЕВА  
А.В.С.

ОПЕРАТОР  
ТНП КОРТ

ЭПВЦ  
КиевЗНИИЭП

ОБОЗНАЧЕНИЕ	МАРКА	В, мм	МАССА, кг
1.090.1-3ПВ.2-3 08	КР27	325	1.040
-01	КР28	375	1.080

1.090.1-3ПВ.2-3 08СВ		
КАРКАС ПЛОСКИЙ КР27, КР28 СБОРОЧНЫЙ ЧЕРТЕЖ		
СТАДИЯ	МАССА	МАСШТАБ
Р	см. ТАБЛ.	
ЛИСТ	ЛИСТОВ /	
ГОСТГРАЖДАНСТРОЙ КиевЗНИИЭП		

20410 18

ФОРМАТ А 4

ФОРМАТ	ЗОНА	ПОЗ	ОБОЗНАЧЕНИЕ	НАИМЕНОВАНИЕ	КОП	ПРИМЕЧАНИЕ	
A4			1.090.1-ЗПВ.2-3 09СВ	ДОКУМЕНТАЦИЯ СВОРОЧНЫЙ ЧЕРТЕЖ			
			ПЕРЕМЕННЫЕ ДАННЫЕ	ДЛЯ ИСПОЛНЕНИЙ:			
				1.090.1-ЗПВ.2-3 09 КР29			
				ДЕТАЛИ			
ВЧ	1	6.013.3255		СТ. ОТД. ГОСТ 5781-82 Φ6 А-Ш L=3255	2	0.72КГ	
ВЧ	2	4.041.140		СТ. ОТД. ГОСТ 6727-80 Φ4 ВР-I L=140	12	0.01КГ	
				1.090.1-ЗПВ.2-3 09-01 КР30			
				ДЕТАЛИ			
ВЧ	1	6.013.3255		СТ. ОТД. ГОСТ 5781-82 Φ6 А-Ш L=3255	2	0.72КГ	
ВЧ	2	4.041.190		СТ. ОТД. ГОСТ 6727-80 Φ4 ВР-I L=190	12	0.02КГ	
				1.090.1-ЗПВ.2-3 09-02 КР31			
				ДЕТАЛИ			
ВЧ	1	6.013.1605		СТ. ОТД. ГОСТ 5781-82 Φ6 А-Ш L=1605	2	0.36КГ	
ВЧ	2	4.041.140		СТ. ОТД. ГОСТ 6727-80 Φ4 ВР-I L=140	7	0.01КГ	
				1.090.1-ЗПВ.2-3 09-03 КР32			
				ДЕТАЛИ			
ВЧ	1	6.013.1605		СТ. ОТД. ГОСТ 5781-82 Φ6 А-Ш L=1605	2	0.36КГ	
			1.090.1-ЗПВ.2-3 09				
НАЧ ОТД	Шевченко	Р	КАРКАС ПЛОСКИЙ		СТАДИЯ	ЛИСТ	ЛИСТОВ
ИН КОНТР	Редраб	Р	КР29 - КР32		Р	1	2
СПЕЦ СЦ	Ничипоренко	авт			ГОСГРАЖДАНСТРОИ		
ПИС ВЕРИЛ	Скоровагат	авт			КиевЗНИИЭП		
РАЗРАБ	Пимчук	Р.С.А.					

УРМАТ \*\*

ФОРМАТ	ЗОНА	ПОЗ	ОБОЗНАЧЕНИЕ	НАИМЕНОВАНИЕ	КОП	ПРИМЕЧАНИЕ
ВЧ	2	4.041.190		СТ. ОТД. ГОСТ 6727-80 Φ4 ВР-I L=190	7	0.02КГ
			1.090.1-ЗПВ.2-3 09			
						ЛИСТ
						2

20410 19

РИС. 1



РИС. 2



ОБОЗНАЧЕНИЕ	МАРКА	РИС	В, ММ	МАССА, КГ
I.090.I-3ПВ.2-3 09	КР29	1	140	1,600
-01	КР30	1	190	1,650
-02	КР31	2	140	0,800
-03	КР32	2	190	0,830

1.090.1-3ПВ.2-3 0905

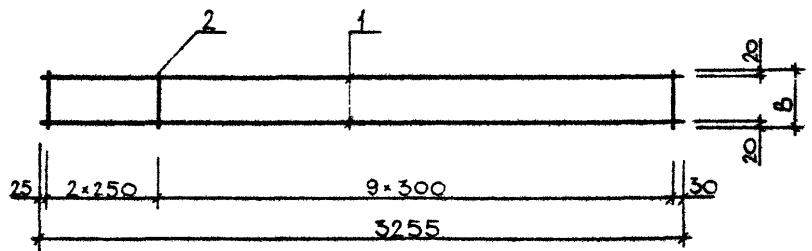
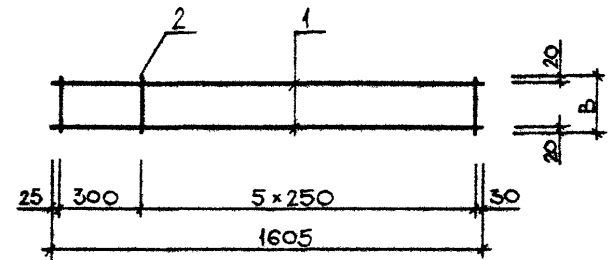
КАРКАС ПЛОСКИЙ  
КР29 - КР32  
СБОРОЧНЫЙ ЧЕРТЕЖ

СТАДИЯ	МАССА	МАСШТАБ
Р	СМ. ТАБЛ.	
ЛИСТ	ЛИСТОВ	7

НАЧ.ОТД.	Шевченко	<i>[Signature]</i>
И.КОНТР.	Редько	<i>[Signature]</i>
ГЛ.СПЕЦ.	Ничипоренко	<i>[Signature]</i>
ПРОВЕРИЛ	Литвиненко	<i>[Signature]</i>
РАЗРАБ.	Грескив	<i>[Signature]</i>

ГОСГРАЖДАНСТРОЙ  
КиевЗНИИЭП

ФОРМАТ А 4

ОПЕРАТОР  
ТЛП КОРТ  
ЭПВЦ  
КиевЗНИИЭП

ИНВ № ПОДП  
ПОДП И ДАТА  
ВЗАМ. ИНВ №

ЛИСТ

20410 20 ФОРМАТ А 4





РИС. 1



РИС. 2



ОБОЗНАЧЕНИЕ	МАРКА	В, ММ	РИС	МАССА, КГ
I.090.I-3ПВ.2-3 II	КР35	325	I	I,040
-01	КР36	375	I	I,070
-02	КР37	325	2	0,370
-03	КР38	375	2	0,390

			<b>1.090.1-3ПВ.2-3 11СБ</b>		
КАРКАС ПЛОСКИЙ КР35 - КР38 СБОРОЧНЫЙ ЧЕРТЕЖ			СТАДИЯ	МАССА	МАСШТАБ
			Р	СМ. ТАБЛ	
			ЛИСТ	ЛИСТОВ /	
			ГОСГРАЖДАНСТРОЙ <b>КиевЗНИИЭП</b>		
ИЗДАТЕЛЬ	Шевченко	<i>[Signature]</i>			
ВЫПУСК	Рейбов	<i>[Signature]</i>			
ГЛАВНЫЙ	Ничипоренко	<i>[Signature]</i>			
ПРОВЕРИЛ	Литвиненко	<i>[Signature]</i>			
ВАЗРАБ	Гресюкив	<i>[Signature]</i>			

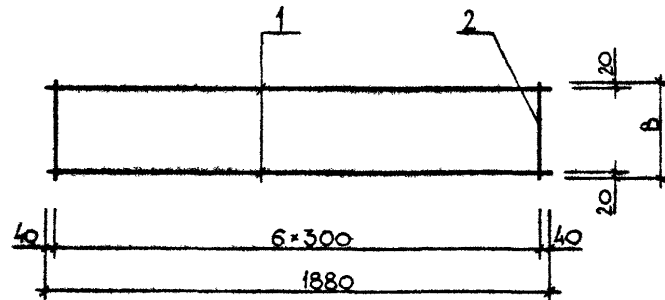
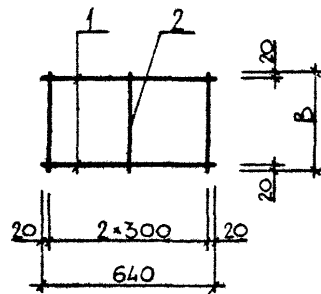
ФОРМАТ А4

ОПЕРАТОР  
ТЛП КОРТ  
**ЭЛВИ**  
КиевЗНИИЭП

ИНВ. № ПОДП. И ДАТА ПОДП. И ИНВ. №

ЛИСТ

20410 23

ФОРМАТ А4



ФОРМАТ	ЗОНА	ПОЗ	ОБОЗНАЧЕНИЕ	НАИМЕНОВАНИЕ	КОЛ.	ПРИМЕЧАНИЕ		
A4			1.090.1-3ПВ.2-3 12СВ	ДОКУМЕНТАЦИЯ СВОРОЧНЫЙ ЧЕРТЕЖ ПЕРЕМЕННЫЕ ДАННЫЕ ДЛЯ ИСПОЛНЕНИЯ: 1.090.1-3ПВ.2-3 12 КР39				
БЧ	1		6.013.680	ДЕТАЛИ СТ. ОТД. ГОСТ 5781-82 Φ6 А-Ш L=680	2	0.15КГ		
БЧ	2		4.041.325	СТ. ОТД. ГОСТ 6727-80 Φ4 ВР-I L=325	3	0.03КГ		
БЧ	1		6.013.680	1.090.1-3ПВ.2-3 12-01 КР40 ДЕТАЛИ СТ. ОТД. ГОСТ 5781-82 Φ6 А-Ш L=680	2	0.15КГ		
БЧ	2		4.041.375	СТ. ОТД. ГОСТ 6727-80 Φ4 ВР-I L=375	3	0.03КГ		
БЧ	1		6.013.980	1.090.1-3ПВ.2-3 12-02 КР41 ДЕТАЛИ СТ. ОТД. ГОСТ 5781-82 Φ6 А-Ш L=980	2	0.22КГ		
БЧ	2		4.041.325	СТ. ОТД. ГОСТ 6727-80 Φ4 ВР-I L=325	4	0.03КГ		
БЧ	1		6.013.980	1.090.1-3ПВ.2-3 12-03 КР42 ДЕТАЛИ СТ. ОТД. ГОСТ 5781-82 Φ6 А-Ш L=980	2	0.22КГ		
			1.090.1-3ПВ.2-3 12					
НАЧ.ОТД.	Шевченко	В.И.	КАРКАС ПЛОСКИЙ КР39 - КР42		СТАДИЯ	ЛИСТ	ЛИСТОВ	
Н.КОМП.	Редько	В.С.			Р	1	2	
ГЛ.СПЕЦ.	Чичкоденко	В.С.			ГОСГРАЖДАНСТРОИ			
ПРОВЕРИЛ	Скороходов	В.С.			КиевЗНИИЭП			
РАЗРАБ.	Генчук	В.С.						

ФОРМАТ А4

ФОРМАТ	ЗОНА	ПОЗ	ОБОЗНАЧЕНИЕ	НАИМЕНОВАНИЕ	КОЛ.	ПРИМЕЧАНИЕ
БЧ	2		4.041.375	СТ. ОТД. ГОСТ 6727-80 Φ4 ВР-I L=375	4	0.03КГ
			1.090.1-3ПВ.2-3 12			
						ЛИСТ 2

20410 24 ФОРМАТ А4

24

РИС. 1



РИС. 2



ОБОЗНАЧЕНИЕ	МАРКА	В, ММ	РИС	МАССА, КГ
1.090.1-3ПВ.2-3 12	КР39	325	1	0,390
-01	КР40	375	1	0,410
-02	КР41	325	2	0,550
-03	КР42	375	2	0,570

1.090.1-3ПВ.2-3 12СБ

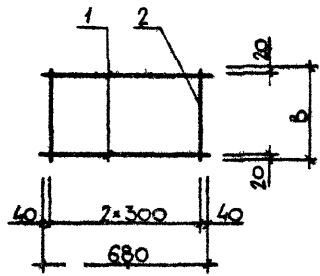
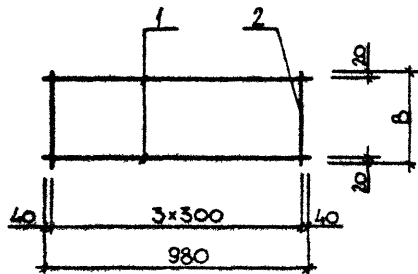
КАРКАС ПЛОСКИЙ  
КР39 - КР42  
СБОРОЧНЫЙ ЧЕРТЕЖ

СТАДИЯ	МАССА	МАСШТАБ
Р	СМ. ТАБЛ.	
ЛИСТ	ЛИСТОВ /	

ГОСГРАЖДАНСТРОЙ  
КиевЗНИИЭП

ИСПОЛНИТЕЛЬ	Щевченко	
ПРОЕКТИРОВЩИК	Ребров	
ТЕХНИЧЕСКИЙ НАДЗОР	Мичигоренко	
ОТВЕТСТВЕННЫЙ ПРОЕКТИРОВЩИК	Мичигоренко	
ОБЪЕКТ	Гресский	

ЭПВЦ  
КиевЗНИИЭП

ОПЕРАТОР  
ТПП КОРТ

ВЗЛМ. ИНВ. №

ПОДП. И ДАТА

ИВ. № ПОДП.

ЛИСТ
------

ФОРМАТ	ЗОНА	ПОЗ	ОБОЗНАЧЕНИЕ	НАИМЕНОВАНИЕ	КОЛ	ПРИМЕЧАНИЕ
А4			1.090.1-3ПВ.2-3 13СБ	ДОКУМЕНТАЦИЯ СВОРОЧНЫЙ ЧЕРТЕЖ		
			ПЕРЕМЕННЫЕ ДАННЫЕ	ДЛЯ ИСПОЛНЕНИЯ: 1.090.1-3ПВ.2-3 13 КР43		
				ДЕТАЛИ		
ВЧ	1	6.013.1280		СТ. ОТД. ГОСТ 5781-82 Φ6 А-III L=1280	2	0.28кг
ВЧ	2	4.041.325		СТ. ОТД. ГОСТ 6727-80 Φ4 ВР-I L=325	5	0.03кг
				1.090.1-3ПВ.2-3 13-01 КР44		
				ДЕТАЛИ		
ВЧ	1	6.013.1280		СТ. ОТД. ГОСТ 5781-82 Φ6 А-III L=1280	2	0.28кг
ВЧ	2	4.041.375		СТ. ОТД. ГОСТ 6727-80 Φ4 ВР-I L=375	5	0.03кг
				1.090.1-3ПВ.2-3 13-02 КР45		
				ДЕТАЛИ		
ВЧ	1	6.013.1580		СТ. ОТД. ГОСТ 5781-82 Φ6 А-III L=1580	2	0.35кг
ВЧ	2	4.041.325		СТ. ОТД. ГОСТ 6727-80 Φ4 ВР-I L=325	6	0.03кг
				1.090.1-3ПВ.2-3 13-03 КР46		
				ДЕТАЛИ		
ВЧ	1	6.013.1580		СТ. ОТД. ГОСТ 5781-82 Φ6 А-III L=1580	2	0.35кг
			1.090.1-3ПВ.2-3 13			
НАЧ ОТД	Шевченко		КАРКАС ПЛОСКИЙ КР43 - КР46			
И КОНТР	Ребро					
ГЛ СПЕЦ	Ничипоренко					
ПРОВЕРИЛ	Скоробогат					
РАЗРАБ	Пинчук					
			СТАДИЯ	ЛИСТ	ЛИСТОВ	
			Р	1	2	
			ГОСГРАЖДАНСТРОЙ КиевЗНИИЭП			

ФОРМАТ А4

ФОРМАТ	ЗОНА	ПОЗ	ОБОЗНАЧЕНИЕ	НАИМЕНОВАНИЕ	КОЛ	ПРИМЕЧАНИЕ
ВЧ		2	4.041.375	СТ. ОТД. ГОСТ 6727-80 Φ4 ВР-I L=375	6	0.03кг
			1.090.1-3ПВ.2-3 13			
			20410 26			

ФОРМАТ А4

Гребнева  
А.В.  
ОПЕРАТОР  
ТЛП КОРТ  
ЭПВС  
КиевЗНИИЭП

ВЗАМ ИВН М  
ПОДПИСЬ И ДАТА  
ИВН И ПОДЛ

ЛИСТ  
2

РИС. 1



РИС. 2



ОБОЗНАЧЕНИЕ	МАРКА	РИС	В, ММ	МАССА, КГ
1.090.1-3ПВ.2-3 I3	КР43	1	325	0,710
-01	КР44	1	375	0,740
-02	КР45	2	325	0,880
-03	КР46	2	375	0,910

1.090.1-3ПВ.2-3 13СБ

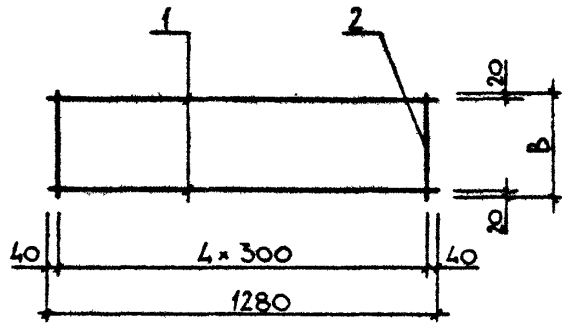
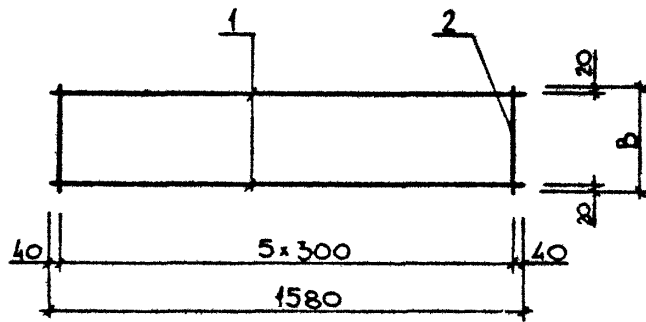
КАРКАС ПЛОСКИЙ  
КР43 - КР46  
СБОРОЧНЫЙ ЧЕРТЕЖ

СТАДИЯ	МАССА	МАСШТАБ
Р	СМ. ТАБЛ.	
ЛИСТ	ЛИСТОВ	

ГОСГРАЖДАНСТРОЙ  
КиевЗНИИЭП

НАЧ. ОТД.	Шевченко	
НАЧ. ОТР.	Ребров	
И.С. ЕЛ.	Ничипоренко	
ПРОСВЕРИЛ	Скоорабагат	
РАЗРАБ.	Гресский	

ФОРМАТ А4

ОПЕРАТОР  
ТЛП КОРТ

ЭПВЦ  
КиевЗНИИЭП

ВЗАМ. ИИВ. ИИ

ПОДП. И ДАТА

ИИВ. № ПОДП.

ЛИСТ

20410 21

ФОРМАТ А4



РИС. 1.



РИС. 2



ОБОЗНАЧЕНИЕ	МАРКА	РИС	В, ММ	МАССА, КГ
1.090.1-3ПВ.2-3 I4	КР47	1	325	0,180
-01	КР48	1	375	0,190
-02	КР49	2	325	0,290
-03	КР50	2	375	0,300

1.090.1-3ПВ.2-3 14СБ

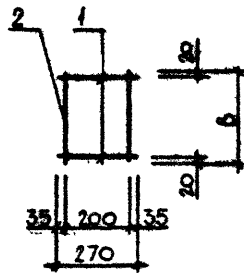
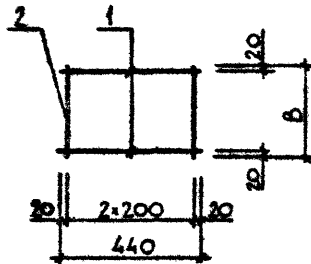
КАРКАС ПЛОСКИЙ  
КР47 - КР50  
СБОРОЧНЫЙ ЧЕРТЕЖ

СТАДИЯ	МАССА	МАСШТАБ
Р	СМ. ТАБЛ.	
ЛИСТ	ЛИСТОВ 1	
ГОСПРАЖДАНСТРОЙ		
КиевЗНИИЭП		

ИЗОБРАТ.	Шевченко	
ИКС-ТР	Рейз	
ПЛАТОН	Ничипоренко	
ПРОВЕРИЛ	Окорова	
РАСЧЕТ	Госский	

ФОРМАТ А4

ОПЕРАТОР  
ТЛП КОРТ

ЭПВЦ  
КиевЗНИИЭП

ВЗАМ ИВБ №

ПОДП И ДАТА

ИВБ № ПОДП

ЛИСТ

20410 29

ФОРМАТ А4



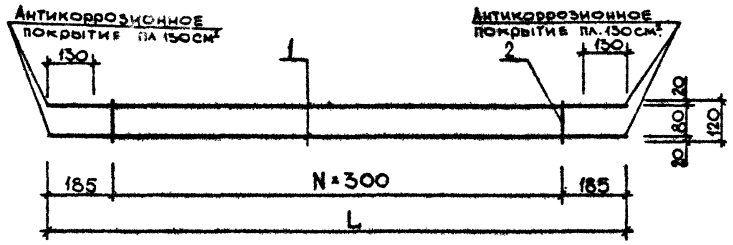

ОБОЗНАЧЕНИЕ	МАРКА	L, мм	N	МАССА, кг
I.090.I-3ПВ.2-3 I5	КР51	2770	8	8,840
-01	КР52	2170	6	6,920
-02	КР53	1570	4	5,010
-03	КР54	970	2	3,090

Исполнитель	Шевченко	<i>[Signature]</i>
Проверил	Ребров	<i>[Signature]</i>
Специалист	Ничипоренко	<i>[Signature]</i>
Инженер	Скобелев	<i>[Signature]</i>
Мастер	Гресский	<i>[Signature]</i>

**1.090.1-3ПВ.2-3 15СБ**

**КАРКАС ПЛОСКИЙ**  
КР51 - КР54  
**СБОРОЧНЫЙ ЧЕРТЕЖ**

СТАДИЯ	МАССА	МАСШТАБ
Р	см, табл.	
ЛИСТ	ЛИСТОВ /	

**ГОСГРАЖДАНСТРОЙ**  
**КиевЗНИИЭП**

ФОРМАТ А4

ЭПВЦ КиевЗНИИЭП	ОПЕРАТОР ТЛП КОРТ	
ВЗАМ. ИИВ №		
ПОДП. И ДАТА		
ИИВ № ПОДП.		
		ЛИСТ

20410 31

ФОРМАТ А4



ФОРМАТ	ЗОНА	ПОЗ.	ОБОЗНАЧЕНИЕ	НАИМЕНОВАНИЕ	КОП.	ПРИМЕЧАНИЕ	
			1.090.1-3ПВ.2-3 16СВ	ДОКУМЕНТАЦИЯ СБОРОЧНЫЙ ЧЕРТЕЖ ПЕРЕМЕННЫЕ ДАННЫЕ			
				ДЛЯ ИСПОЛНЕНИЯ:			
				1.090.1-3ПВ.2-3 16 КР55			
				ДЕТАЛИ			
ВЧ	1	6.013.1700		СТ. ОТД. ГОСТ 5781-82 Φ6 А-Ш L=1700	2	0.38КГ	
ВЧ	2	4.041.305		СТ. ОТД. ГОСТ 6727-80 Φ4 ВР-I L=305	6	0.03КГ	
				1.090.1-3ПВ.2-3 15-01 КР56			
				ДЕТАЛИ			
ВЧ	1	6.013.1700		СТ. ОТД. ГОСТ 5781-82 Φ6 А-Ш L=1700	2	0.38КГ	
ВЧ	2	4.041.355		СТ. ОТД. ГОСТ 6727-80 Φ4 ВР-I L=355	6	0.03КГ	
				1.090.1-3ПВ.2-3 16-02 КР57			
				ДЕТАЛИ			
ВЧ	1	6.013.2300		СТ. ОТД. ГОСТ 5781-82 Φ6 А-Ш L=2300	2	0.51КГ	
ВЧ	2	4.041.305		СТ. ОТД. ГОСТ 6727-80 Φ4 ВР-I L=305	6	0.03КГ	
				1.090.1-3ПВ.2-3 16-03 КР58			
				ДЕТАЛИ			
ВЧ	1	6.013.2300		СТ. ОТД. ГОСТ 5781-82 Φ6 А-Ш L=2300	2	0.51КГ	
			1.090.1-3ПВ.2-3 16				
НАЧ.ОТД.	Шевченко	<i>Шевченко</i>	КАРКАС ПЛОСКИЙ		СТАДИЯ	ЛИСТ	ЛИСТОВ
Н.КОНТР.	Редько	<i>Редько</i>	КР55 - КР58		Р	1	2
ГЛ.СПЕЦ.	Ничипоренко	<i>Ничипоренко</i>			ГОСГРАЖДАНСТРОЙ		
ПРОВЕРИЛ	Сторобогат	<i>Сторобогат</i>			КиевЗНИИЭП		
РАЗРАБ.	Пиличук	<i>Пиличук</i>					

ФОРМАТ А4

ФОРМАТ	ЗОНА	ПОЗ.	ОБОЗНАЧЕНИЕ	НАИМЕНОВАНИЕ	КОП.	ПРИМЕЧАНИЕ
ВЧ	2	4.041.355		СТ. ОТД. ГОСТ 6727-80 Φ4 ВР-I L=355	6	0.03КГ
			1.090.1-3ПВ.2-3 16			
						ЛИСТ
						2

20410 32

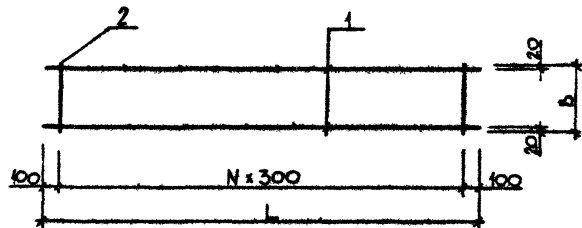

ОБОЗНАЧЕНИЕ	МАРКА	L, мм	B, мм	N	МАССА, кг
I.090.1-3ПВ.2-3 I6	КР55	1700	305	5	0,920
-01	КР56	1700	355	5	0,950
-02	КР57	2300	305	7	1,240
-03	КР58	2300	355	7	1,280

1.090.1 - 3ПВ.2-3 16СБ

КАРКАС ПЛОСКИЙ  
КР55 - КР58  
СБОРОЧНЫЙ ЧЕРТЕЖ

СТАДИЯ	МАССА	МАСШТАБ
Р	см. табл.	
ЛИСТ	ЛИСТОВ /	

НАЧ. ОТД.	Шевченко	
ИНЖ. КОНТР.	Резьков	
ГЛАВ. СПЕЦ.	Ничипоренко	
ПРОБЕРИЛ	Скороходов	
РАЗРАБ.	Греськив	

ГОСГРАЖДАНСТРОЙ  
КиевЗНИИЭП

ЭПВЦ  
КиевЗНИИЭП

ИНВ. № ПОДЛ. ПОДП. И ДАТА. ВЛАД. ИЛИ №

20410 33

ФОРМАТ А4

КОД	ПОЗ	ОБОЗНАЧЕНИЕ	НАИМЕНОВАНИЕ	КОП	ПРИМЕЧАНИЕ
A4		1.090.1-3ПВ.2-3 17СВ	ДОКУМЕНТАЦИЯ СБОРОЧНЫЙ ЧЕРТЕЖ		
ВЧ	1	6.013.960	ДЕТАЛИ СТ. ОТД. ГОСТ 5781-82 Ø6 А-В L=960	2	0,21кг
		ПЕРЕМЕННЫЕ ДАННЫЕ	ДЛЯ ИСПОЛНЕНИЯ: 1.090.1-3ПВ.2-3 17 КР59		
ВЧ	2	4.041.190	ДЕТАЛИ СТ. ОТД. ГОСТ 6727-80 Ø4 ВР-I L=190	4	0,02кг
			1.090.1-3ПВ.2-3 17-01 КР60		
ВЧ	2	4.041.240	ДЕТАЛИ СТ. ОТД. ГОСТ 6727-80 Ø4 ВР-I L=240	4	0,02кг
1.090.1-3ПВ.2-3 17					
НАЧ.ОТД.	Шевченко		СТАДИЯ	ЛИСТ	ЛИСТОВ
И.КОНТР.	Ребров		Р		1
ГЛ.СПЕЦ.	Ничипоренко		ГОСГРАЖДАНСТРОЙ КиевЗНИИЭП		
ПРОВЕРИЛ	Скоробогат				
РАЗРАБ	Питчук				

ФОРМАТ А 4

Гребнева  
Литв

ОПЕРАТОР  
ТЛП КОРТ

ЭПВЦ  
КиевЗНИИЭП

ОБОЗНАЧЕНИЕ	МАРКА	В, мм	МАССА, кг
1.090.1-3ПВ.2-3 17	КР59	190	0,490
-01	КР60	240	0,510

1.090.1-3ПВ.2-3 17СВ			
КАРКАС ПЛОСКИЙ КР59, КР60 СБОРОЧНЫЙ ЧЕРТЕЖ		СТАДИЯ	МАССА
		Р	СА, ТАБЛ.
		ЛИСТ	ЛИСТОВ 1
ГОСГРАЖДАНСТРОЙ КиевЗНИИЭП			

20410 34

ФОРМАТ А 4

ФОРМАТ	ЗОНА	ПОЗ.	ОБОЗНАЧЕНИЕ	НАИМЕНОВАНИЕ	КОЛ.	ПРИМЕЧАНИЕ		
А4			1.090.1-3ПВ.2-3 18СВ	ДОКУМЕНТАЦИЯ СВОБОДНЫЙ ЧЕРТЕЖ				
			ПЕРЕМЕННЫЕ ДАННЫЕ	ДЛЯ ИСПОЛНЕНИЯ:				
				1.090.1-3ПВ.2-3 18 С1				
				ДЕТАЛИ				
ВЧ	1	10.013.3600		СТ. ОТД. ГОСТ 5781-82 Ø10 А-Ш L=3600	2	2.22КГ		
ВЧ	2	5.041.1000		СТ. ОТД. ГОСТ 6727-80 Ø5 ВР-I L=1000	15	0.14КГ		
				1.090.1-3ПВ.2-3 18-01 С2				
				ДЕТАЛИ				
ВЧ	1	10.013.3600		СТ. ОТД. ГОСТ 5781-82 Ø10 А-Ш L=3600	2	2.22КГ		
ВЧ	2	5.041.1050		СТ. ОТД. ГОСТ 6727-80 Ø5 ВР-I L=1050	15	0.15КГ		
				1.090.1-3ПВ.2-3 18-02 С3				
				ДЕТАЛИ				
ВЧ	1	12.013.3900		СТ. ОТД. ГОСТ 5781-82 Ø12 А-Ш L=3900	2	3.46КГ		
ВЧ	2	5.041.1000		СТ. ОТД. ГОСТ 6727-80 Ø5 ВР-I L=1000	15	0.14КГ		
				1.090.1-3ПВ.2-3 18-03 С4				
				ДЕТАЛИ				
ВЧ	1	12.013.3900		СТ. ОТД. ГОСТ 5781-82 Ø12 А-Ш L=3900	2	3.46КГ		
			1.090.1-3ПВ.2-3 18					
НАЧ. ОТД.	Шевченко	М.В.	СЕТКА С1 - С4		СТАДИЯ	ЛИСТ	ЛИСТОВ	
И.С. КОНТР.	Редюв	Р.С.			Р	1	2	
УП. СПЕЦ.	Ничипоренко	В.П.			ГОСГРАЖДАНСТРОЙ			
ПРОВЕРИЛ	Скоровага	И.К.			КиевЗНИИЭП			
РАЗРАБ.	Панчук	В.И.						

ФОРМАТ А4

ФОРМАТ	ЗОНА	ПОЗ.	ОБОЗНАЧЕНИЕ	НАИМЕНОВАНИЕ	КОЛ.	ПРИМЕЧАНИЕ
ВЧ	2	5.041.1050		СТ. ОТД. ГОСТ 6727-80 Ø5 ВР-I L=1050	15	0.15КГ
			1.090.1-3ПВ.2-3 18			
						ЛИСТ
						2

20410 35

ФОРМАТ А4





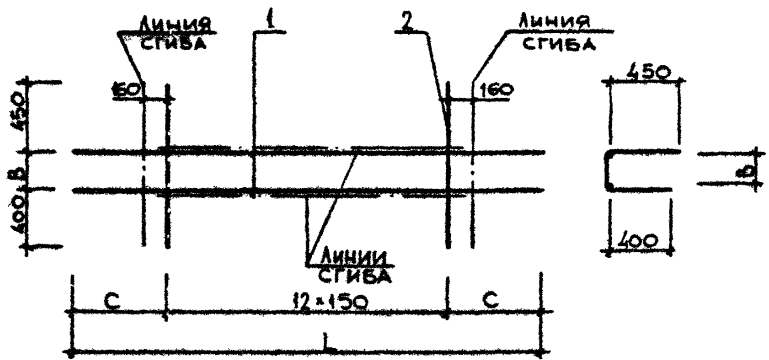

ОБОЗНАЧЕНИЕ	МАРКА	L, мм	B, мм	C, мм	МАССА, кг
I.090.I-ЗПВ.2-3 I9	С5	3300	150	750	5,880
	-01 С6	3300	200	750	5,970
	-02 С7	3600	150	900	8,200
	-03 С8	3600	200	900	8,290

		<b>1.090.1-ЗПВ.2-3 19С6</b>		
		СЕТКА С5 - С8	СТАДИЯ Р	
		СБОРОЧНЫЙ ЧЕРТЕЖ	МАССА СМ. ТАБЛ.	
			МАСШТАБ	
НАМОТД.	Шевченко		ЛИСТ	
И.КОНТР.	Редраб		ЛИСТОВ /	
ГП.СПЕЦ.	Ничипаренко		ГОСГРАЖДАНСТРОЙ	
ПРОВЕРИЛ	Скарабагат		КиевЗНИИЭП	
РАЗРАБ.	Греськив			

ФОРМАТ А4

ОПЕРАТОР  
 ТИП КОРТ  
 ЭПВЦ  
 КиевЗНИИЭП

ВЗАМ. ИЛИ №  
 ПОДП. И ДАТА  
 ИЛИ № ПОДП.

	ЛИСТ
--	------

20410 38

ФОРМАТ А4

ФОРМАТ	ЗОНА	ПОЗ.	ОБОЗНАЧЕНИЕ	НАИМЕНОВАНИЕ	КОП	ПРИМЕЧАНИЕ		
A4			1.090.1-ЭПВ.2-3 20СВ	ДОКУМЕНТАЦИЯ СВОРОЧНЫЙ ЧЕРТЕЖ				
			ПЕРЕМЕННЫЕ ДАННЫЕ	ДЛЯ ИСПОЛНЕНИЯ: 1.090.1-ЭПВ.2-3 20 С9				
				ДЕТАЛИ				
ВЧ	1	10.013.3000		СТ. ОТД. ГОСТ 5781-82 Ф10 А-Ш L=3000	2	1.85КГ		
ВЧ	2	5.041.1000		СТ. ОТД. ГОСТ 6727-80 Ф5 ВР-I L=1000	11	0.14КГ		
				1.090.1-ЭПВ.2-3 20-01 С10				
				ДЕТАЛИ				
ВЧ	1	10.013.3000		СТ. ОТД. ГОСТ 5781-82 Ф10 А-Ш L=3000	2	1.85КГ		
ВЧ	2	5.041.1050		СТ. ОТД. ГОСТ 6727-80 Ф5 ВР-I L=1050	11	0.15КГ		
				1.090.1-ЭПВ.2-3 20-02 С11				
				ДЕТАЛИ				
ВЧ	1	8.013.2100		СТ. ОТД. ГОСТ 5781-82 Ф8 А-Ш L=2100	2	0.83КГ		
ВЧ	2	4.041.1000		СТ. ОТД. ГОСТ 6727-80 Ф4 ВР-I L=1000	7	0.09КГ		
				1.090.1-ЭПВ.2-3 20-03 С12				
				ДЕТАЛИ				
ВЧ	1	8.013.2100		СТ. ОТД. ГОСТ 5781-82 Ф8 А-Ш L=2100	2	0.83КГ		
			1.090.1-ЭПВ.2-3 20					
ИЗМ. ОТД.	Шевченко	Солн	СЕТКА С9 - С12		СТАДИЯ	ЛИСТ	ЛИСТОВ	
ИЗМ. КОНТР.	Ребров	Де			Р	1	2	
ПРОСВЕЩ.	Мичиларенко	С.М.			ГОСГРАЖДАНСТРОИ			
ПРОВЕРКА	Скородагат	С.С.			КиевЗНИИЭП			
РАЗРАБ.	Литчук	Литч						

ФОРМАТ А4

ФОРМАТ	ЗОНА	ПОЗ.	ОБОЗНАЧЕНИЕ	НАИМЕНОВАНИЕ	КОП	ПРИМЕЧАНИЕ
ВЧ	2	4.041.1050		СТ. ОТД. ГОСТ 6727-80 Ф4 ВР-I L=1050	7	0.09КГ
			1.090.1-ЭПВ.2-3 20			
						ЛИСТ
						2

20410 39



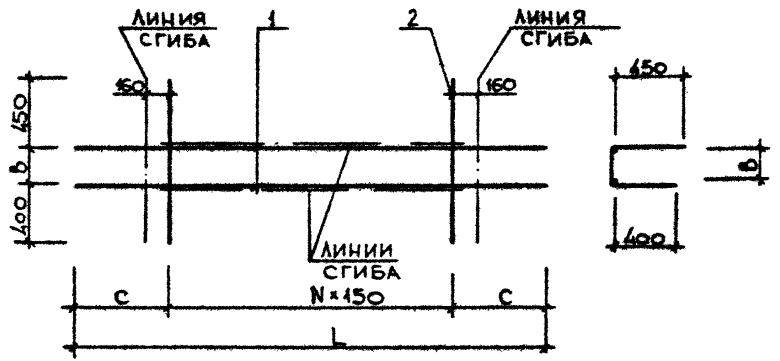

ОБОЗНАЧЕНИЕ	МАРКА	L, MM	B, MM	C, MM	N	МАССА, КГ
I.090.1-3ПВ.2-3 20	C9	3000	150	750	10	5,230
-01	C10	3000	200	750	10	5,310
-02	C11	2100	150	600	6	2,290
-03	C12	2100	200	600	6	2,320

				<b>1.090.1 - 3ПВ.2-3 20СБ</b>		
				СЕТКА С9 - С12 СБОРОЧНЫЙ ЧЕРТЕЖ		
				СТАДИЯ	МАССА	МАСШТАБ
				Р	СМ. ТАБЛ.	
				ЛИСТ	ЛИСТОВ /	
				ГОСГРАЖДАНСТРОЙ		
				КиевЗНИИЭП		
ИСПОЛД.	Шевченко	<i>[Signature]</i>				
ИЗЛОЖ.	Ребров	<i>[Signature]</i>				
ПРОВЕР.	Ничипоренко	<i>[Signature]</i>				
ПРОВЕРИЛ	Ничипоренко	<i>[Signature]</i>				
РАЗРАБ.	Гавськив	<i>[Signature]</i>				

ФОРМАТ А4

ОПЕРАТОР  
ТІП КОРТ  
ЭПВЦ  
КиевЗНИИЭП

ИЗВ. № ПОДЛ. ПОДЛ. И ДАТА  
ВЗЛ. ИЗВ. №

ЛИСТ

20410 40

ФОРМАТ А4

ФОРМАТ	ЗОНА	ПОЗ	ОБОЗНАЧЕНИЕ	НАИМЕНОВАНИЕ	КОП	ПРИМЕЧАНИЕ		
A4			1.090.1-3ПВ.2-3 21СВ	ДОКУМЕНТАЦИЯ СБОРОЧНЫЙ ЧЕРТЕЖ				
ВЧ	1	16.013.2770		ДЕТАЛИ СТ. ОТД. ГОСТ 5781-82 Ø16 А-Ш L=2770	2	4.37КГ		
ВЧ	2	5.041.2710		СТ. ОТД. ГОСТ 6727-80 Ø5 ВР-I L=2710	4	0.38КГ		
ПЕРЕМЕННЫЕ ДАННЫЕ			ДЛЯ ИСПОЛНЕНИЙ:					
			1.090.1-3ПВ.2-3 21 С13	ДЕТАЛИ СТ. ОТД. ГОСТ 6727-80 Ø4 ВР-I L=740	8	0.07КГ		
ВЧ	3	4.041.740		1.090.1-3ПВ.2-3 21-01 С14				
ВЧ	3	4.041.840		ДЕТАЛИ СТ. ОТД. ГОСТ 6727-80 Ø4 ВР-I L=840	8	0.08КГ		
			1.090.1-3ПВ.2-3 21-02 С15	ДЕТАЛИ СТ. ОТД. ГОСТ 6727-80 Ø4 ВР-I L=740	7	0.07КГ		
ВЧ	3	4.041.740		1.090.1-3ПВ.2-3 21-03 С16				
ВЧ	3	4.041.840		ДЕТАЛИ СТ. ОТД. ГОСТ 6727-80 Ø4 ВР-I L=840	7	0.08КГ		
			1.090.1-3ПВ.2-3 21					
НАЧ. ОТД.	Шевченко		СЕТКА С13 - С16		СТАДИЯ	ЛИСТ	ЛИСТОВ	
И. ОТД.	Ребров				Р		1	
И. СПЕЦ.	Ничипоренко				ГОСГРАЖДАНСТРОЙ			
ПРОВЕРИЛ	Скоробогат				КиевЗНИИЭП			
РАЗРАБ.	Пичук							

ФОРМАТ А4

ЭПВЦ  
КиевЗНИИЭП

ОПЕРАТОР  
ТПП КОРТ

Гребнева  
Лиза

ОБОЗНАЧЕНИЕ	МАРКА	В, ММ	С, ММ	N	МАССА, КГ
1.090.1-3ПВ.2-3 21	С13	200	305	7	10,780
	-01	С14	250	305	10,850
	-02	С15	200	455	10,710
	-04	С16	250	455	10,780

ПОДПИСЬ И ДАТА					
И.В. ИПОДП.					

1.090.1-3ПВ.2-3 21СВ		
СЕТКА		
С13 - С16		
СБОРОЧНЫЙ ЧЕРТЕЖ		
СТАДИЯ	МАССА	МАСШТАБ
Р	СМ. ТАБЛ.	
ЛИСТ	ЛИСТОВ /	
ГОСГРАЖДАНСТРОЙ		
КиевЗНИИЭП		

20410 41

ФОРМАТ	ЗОНА	ГОЗ	ОБОЗНАЧЕНИЕ	НАИМЕНОВАНИЕ	КОП	ПРИМЕЧАНИЕ
A4			1.090.1-3ПВ.2-3 22СВ	ДОКУМЕНТАЦИЯ СБОРОЧНЫЙ ЧЕРТЕЖ		
				ДЕТАЛИ		
БЧ	1		16.013.2770	СТ. ОТД. ГОСТ 5781-82 Φ16 А-Ш L=2770	2	4.37кг
БЧ	2		6.013.2710	Φ6 А-Ш L=2710	4	0.60кг
			ПЕРЕМЕННЫЕ ДАННЫЕ	ДЛЯ ИСПОЛНЕНИЙ:		
				1.090.1-3ПВ.2-3 22 С17		
				ДЕТАЛИ		
БЧ	3		4.041.740	СТ. ОТД. ГОСТ 6727-80 Φ4 ВР-I L=740	8	0.07кг
				1.090.1-3ПВ.2-3 22-01 С18		
				ДЕТАЛИ		
БЧ	3		4.041.840	СТ. ОТД. ГОСТ 6727-80 Φ4 ВР-I L=840	8	0.08кг
				1.090.1-3ПВ.2-3 22-02 С19		
				ДЕТАЛИ		
БЧ	3		4.041.740	СТ. ОТД. ГОСТ 6727-80 Φ4 ВР-I L=740	7	0.07кг
				1.090.1-3ПВ.2-3 22-03 С20		
				ДЕТАЛИ		
БЧ	3		4.041.840	СТ. ОТД. ГОСТ 6727-80 Φ4 ВР-I L=840	7	0.08кг
			1.090.1-3ПВ.2-3 22			
НАЧ ОТД	Шевченко	БЧ	СЕТКА С17 - С20 ГОСГРАЖДАНСТРОЙ КиевЗНИИЭП			
Ч КОНТР	Ребров	БЧ				
ГЛ СПЕЦ	Ничипоренко	БЧ				
ПРОВЕРИЛ	Скородаев	БЧ				
РАЗРАБ	Пинчук	БЧ				
СТАДИЯ	РИС	ЛИСТ	ЛИСТОВ			
Р		1	1			

ФОРМАТ А4

Гребнева  
Оператор  
ТПП КОРТ  
КиевЗНИИЭП

Антикоррозионное покрытие пазов  
Линия сгиба  
Антикоррозионное покрытие впадин

130 130 80 15

1 2 3

15 80 150 80 15

30 c N\*300 c 50

2770

ОБОЗНАЧЕНИЕ	МАРКА	В, мм	С, мм	N	МАССА, кг
I.090.I-3ПВ.2-3 22	С17	200	305	7	II,680
-01	С18	250	305	7	II,760
-02	С19	200	455	6	II,620
-03	С20	250	455	6	II,680

ГОДРИСЬ И ДАТА	ВЗНАК ИМЕНЬ

1.090.1-3ПВ.2-3 22СВ		
СТАДИЯ	МАССА	МАСШТАБ
Р	СМ. ТАБЛ.	
ЛИСТ	ЛИСТОВ 1	
ГОСГРАЖДАНСТРОЙ КиевЗНИИЭП		

20410 42

ФОРМАТ А4

ФОРМАТ	ЗОНА	ПОЗ.	ОБОЗНАЧЕНИЕ	НАИМЕНОВАНИЕ	КОЛ.	ПРИМЕЧАНИЕ
A4			1.090.1-ЗПВ.2-3 23СВ	ДОКУМЕНТАЦИЯ СВОРОЧНЫЙ ЧЕРТЕЖ		
ВЧ	2		5.041.2710	ДЕТАЛИ СТ. ОТД. ГОСТ 6727-80 Φ5 ВР-I L=2710	4	0.38КГ
			ПЕРЕМЕННЫЕ ДАННЫЕ	ДЛЯ ИСПОЛНЕНИЯ: 1.090.1-ЗПВ.2-3 23 С21		
ВЧ	1		16.013.2770	ДЕТАЛИ СТ. ОТД. ГОСТ 5781-82 Φ16 А-Ш L=2770	2	4.37КГ
ВЧ	3		4.041.740	СТ. ОТД. ГОСТ 6727-80 Φ4 ВР-I L=740	6	0.07КГ
				1.090.1-ЗПВ.2-3 23-01 С22		
ВЧ	1		16.013.2770	ДЕТАЛИ СТ. ОТД. ГОСТ 5781-82 Φ16 А-Ш L=2770	2	4.37КГ
ВЧ	3		4.041.840	СТ. ОТД. ГОСТ 6727-80 Φ4 ВР-I L=840	6	0.08КГ
				1.090.1-ЗПВ.2-3 23-02 С23		
ВЧ	1		12.013.2770	ДЕТАЛИ СТ. ОТД. ГОСТ 5781-82 Φ12 А-Ш L=2770	2	2.46КГ
ВЧ	3		4.041.740	СТ. ОТД. ГОСТ 6727-80 Φ4 ВР-I L=740	7	0.07КГ
				1.090.1-ЗПВ.2-3 23-03 С24		
			1.090.1-ЗПВ.2-3 23			
ИМЯ ОТД.	Шевченко	Р.С.		СТАДИЯ	ЛИСТ	ЛИСТОВ
ОМТР.	Редраб	Р.С.	СЕТКА	Р	1	2
ПРЕД.	Мичуренко	Р.С.	С21 - С24	ГОСГРАЖДАНСТРОЙ		
ВЕРИП.	Скоровайт	Р.С.		КиевЗНИИЭП		
РАБ.	Пинчук	Р.С.				

ФОРМАТ А4

ФОРМАТ	ЗОНА	ПОЗ.	ОБОЗНАЧЕНИЕ	НАИМЕНОВАНИЕ	КОЛ.	ПРИМЕЧАНИЕ
ВЧ	1		12.013.2770	ДЕТАЛИ СТ. ОТД. ГОСТ 5781-82 Φ12 А-Ш L=2770	2	2.46КГ
ВЧ	3		4.041.840	СТ. ОТД. ГОСТ 6727-80 Φ4 ВР-I L=840	7	0.08КГ
			1.090.1-ЗПВ.2-3 23			
ИМЯ ОТД.						ЛИСТ
ПОДПИСЬ И ДАТА						2
ВЗАМ ИМЯ И №						

20410 43

ФОРМАТ А4

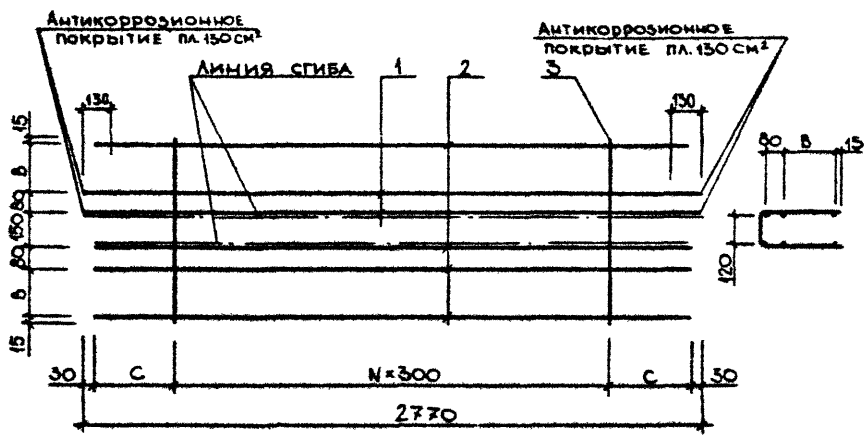

ОБОЗНАЧЕНИЕ	МАРКА	В, ММ	С, ММ	N	МАССА, КГ
I.090.1-3ПВ.2-3 23	C21	200	605	5	10,650
-01	C22	250	605	5	10,700
-02	C23	200	455	6	6,890
-03	C24	250	455	6	6,960

НАЧОД	Шевченко	
И КОНТР	Ребров	
ГЛ СПЕЦ	Ничипоренко	
ПРОВЕРИЛ	Литвиненко	
РАЗРАБ	Гресьюк	

**1.090.1-3ПВ.2-3 23СБ**

**СЕТКА  
С21 - С24  
СБОРОЧНЫЙ ЧЕРТЕЖ**

СТАДИЯ	МАССА	МАСШТАБ
Р	СМ, ТАБЛ.	
ЛИСТ	ЛИСТОВ /	

ГОСГРАЖДАНСТРОЙ  
**КиевЗНИИЭП**

ФОРМАТ А4

**ЭПВП**  
 ОПЕРАТОР  
 ТПП КОРТ  
 КиевЗНИИЭП

ВЗАМ ИИВ №  
 ПОДП И ДАТА  
 ИИВ № ПОДП

	ЛИСТ
--	------

20410 44

ФОРМАТ А4

ФОРМАТ	ЗОНА	ПОЗ	ОБОЗНАЧЕНИЕ	НАИМЕНОВАНИЕ	КОП	ПРИМЕЧАНИЕ
A4			1.090.1-3ПВ.2-3 24СБ	ДОКУМЕНТАЦИЯ СБОРОЧНЫЙ ЧЕРТЕЖ		
БЧ	1	16.013.2770		ДЕТАЛИ СТ. ОТД. ГОСТ 5781-82 Φ16 А-Ш L=2770	2	4.37КГ
БЧ	2	5.041.2710		СТ. ОТД. ГОСТ 6727-80 Φ5 ВР-I L=2710	4	0.38КГ
			ПЕРЕМЕННЫЕ ДАННЫЕ	ДЛЯ ИСПОЛНЕНИЙ: 1.090.1-3ПВ.2-3 24 С25		
БЧ	3	4.041.740		ДЕТАЛИ СТ. ОТД. ГОСТ 6727-80 Φ4 ВР-I L=740	4	0.07КГ
				1.090.1-3ПВ.2-3 24-01 С26		
БЧ	3	4.041.840		ДЕТАЛИ СТ. ОТД. ГОСТ 6727-80 Φ4 ВР-I L=840	4	0.08КГ
				1.090.1-3ПВ.2-3 24-02 С27		
БЧ	3	4.041.740		ДЕТАЛИ СТ. ОТД. ГОСТ 6727-80 Φ4 ВР-I L=740	4	0.07КГ
				1.090.1-3ПВ.2-3 24-03 С28		
БЧ	3	4.041.840		ДЕТАЛИ СТ. ОТД. ГОСТ 6727-80 Φ4 ВР-I L=840	4	0.08КГ
			1.090.1-3ПВ.2-3 24			
			СЕТКА С25 - С28			
			СТАДИЯ ЛИСТ ЛИСТОВ Р 1			
			ГОСГРАЖДАНСТРОЙ КиевЗНИИЭП			
ИЗГОТ	Шевченко					
КОНТР	Редюв					
СПЕЦ	Ничипоренко					
ПРОВЕРИЛ	Сторобогат					
РАЗРАБ	Пимчук					

ГРЕЙДЕРА  
 ОПЕРАТОР  
 ТИП КОРПУСА  
 ЭПВЦ  
 КиевЗНИИЭП

АНТИКОРРОЗИОННОЕ ПОКРЫТИЕ ПА 150СМ<sup>2</sup>

АНТИКОРРОЗИОННОЕ ПОКРЫТИЕ ПА 150СМ<sup>2</sup>

ЛИНИИ СЕТКА 1 2 3

150 150 150

2770 300 А В

ОБОЗНАЧЕНИЕ	МАРКА	В, ММ	С, ММ	Д, ММ	МАССА, КГ
1.090.1-3ПВ.2-3 24	С25	200	455	1355	10,520
	-01 С26	250	455	1355	10,550
	-02 С27	200	305	1505	10,520
	-03 С28	250	305	1505	10,550

ПОДПИСИ И ДАТА  
 ИВН И ПОДПИСИ

1.090.1-3ПВ.2-3 24СБ

СЕТКА  
С25 - С28  
СБОРОЧНЫЙ ЧЕРТЕЖ

СТАДИЯ	МАССА	МАСШТАБ
Р	СМ. ТАБЛ.	

ИВН И ПОДПИСИ  
 НАЧ. ОТД.  
 И. КОНТР.  
 ГЛ. СПЕЦ.  
 ПРОВЕРИЛ  
 РАЗРАБ.

Шевченко

Редюв

Ничипоренко

Сторобогат

Пимчук

СТАДИЯ	МАССА	МАСШТАБ
Р	СМ. ТАБЛ.	

ГОСГРАЖДАНСТРОЙ  
КиевЗНИИЭП

ФОРМАТ	ЗОНА	ПОЗ	ОБОЗНАЧЕНИЕ	НАИМЕНОВАНИЕ	КОП	ПРИМЕЧАНИЕ
А4			1.090.1-3ПВ.2-3 25СВ	ДОКУМЕНТАЦИЯ СБОРОЧНЫЙ ЧЕРТЕЖ		
ВЧ	1	16.013.2770		ДЕТАЛИ СТ. ОТД. ГОСТ 5781-82 Ø16 А-Ш L=2770	2	4,37КГ
ВЧ	2	5.041.2710		СТ. ОТД. ГОСТ 6727-80 Ø5 ВР-I L=2710	4	0,38КГ
			ПЕРЕМЕННЫЕ ДАННЫЕ	ДЛЯ ИСПОЛНЕНИЯ:		
				1.090.1-3ПВ.2-3 25 С29		
ВЧ	3	4.041.740		ДЕТАЛИ СТ. ОТД. ГОСТ 6727-80 Ø4 ВР-I L=140	4	0,07КГ
				1.090.1-3ПВ.2-3 25-01 С30		
ВЧ	3	4.041.840		ДЕТАЛИ СТ. ОТД. ГОСТ 6727-80 Ø4 ВР-I L=840	4	0,08КГ
				1.090.1-3ПВ.2-3 25-02 С31		
ВЧ	3	4.041.740		ДЕТАЛИ СТ. ОТД. ГОСТ 6727-80 Ø4 ВР-I L=740	4	0,07КГ
				1.090.1-3ПВ.2-3 25-03 С32		
ВЧ	3	4.041.840		ДЕТАЛИ СТ. ОТД. ГОСТ 6727-80 Ø4 ВР-I L=840	4	0,08КГ
			1.090.1-3ПВ.2-3 25			
НАЧ.ОТД.	Шевченко		СТАДИЯ	ЛИСТ	ЛИСТОВ	
И.КОНТР.	Ребров		Р		1	
ГЛ.СПЕЦ.	Никитовенко		ГОСГРАЖДАНСТРОЙ			
ПРОВЕРИЛ	Скороходовт		КиевЗНИИЭП			
РАЗРАБ.	Пимчук					

ФОРМАТ А4

Госплана  
ОПЕРАТОР  
ЭПВЦ  
КиевЗНИИЭП

ОБОЗНАЧЕНИЕ	МАРКА	В, ММ	С, ММ	Д, ММ	МАССА, КГ
1.090.1-3ПВ.2-3 25	С29	200	1355	455	10,520
-01	С30	250	1355	455	10,550
-02	С31	200	1505	305	10,520
-03	С32	250	1505	305	10,550

1.090.1-3ПВ.2-3 25СВ

СЕТКА  
С29 - С32  
СБОРОЧНЫЙ ЧЕРТЕЖ

СТАДИЯ	МАССА	МАСШТАБ
Р	СМ. ТАБЛ.	
ЛИСТ	ЛИСТОВ 1	

ГОСГРАЖДАНСТРОЙ  
КиевЗНИИЭП

20410 46

ФОРМАТ А4

ФОРМАТ	ЗОНА	ПОС.	ОБОЗНАЧЕНИЕ	НАИМЕНОВАНИЕ	КОЛ.	ПРИМЕЧАНИЕ
A4			1.090.1-3ПВ.2-3 26СВ	ДОКУМЕНТАЦИЯ СБОРОЧНЫЙ ЧЕРТЕЖ		
ВЧ	1		16.013.5770	ДЕТАЛИ СТ. ОТД. ГОСТ 5781-82 Φ16 А-Ш L=5770	2	9.11КГ
ВЧ	2		5.041.5710	СТ. ОТД. ГОСТ 6727-80 Φ5 ВР-I L=5710	4	0.79КГ
			ПЕРЕМЕННЫЕ ДАННЫЕ	ДЛЯ ИСПОЛНЕНИЯ:		
				1.090.1-3ПВ.2-3 26 С33		
ВЧ	3		4.041.740	ДЕТАЛИ СТ. ОТД. ГОСТ 6727-80 Φ4 ВР-I L=740	16	0.07КГ
				1.090.1-3ПВ.2-3 26-01 С34		
ВЧ	3		4.041.840	ДЕТАЛИ СТ. ОТД. ГОСТ 6727-80 Φ4 ВР-I L=840	16	0.08КГ
				1.090.1-3ПВ.2-3 26-02 С35		
ВЧ	3		4.041.740	ДЕТАЛИ СТ. ОТД. ГОСТ 6727-80 Φ4 ВР-I L=740	14	0.07КГ
				1.090.1-3ПВ.2-3 26-03 С36		
ВЧ	3		4.041.840	ДЕТАЛИ СТ. ОТД. ГОСТ 6727-80 Φ4 ВР-I L=840	14	0.08КГ
			1.090.1-3ПВ.2-3 26			
			СЕТКА С33 - С36			
Исполнитель			СТАДИЯ			
Проверил			ЛИСТ			
Разработ			ЛИСТОВ			
			ГОСГРАЖДАНСТРОЙ			
			КиевЗНИИЭП			

Гребнева

ОПЕРАТОР

ИПП КОРТ

ЭПВЦ

КиевЗНИИЭП

ОБОЗНАЧЕНИЕ	МАРКА	В, ММ	С, ММ	Д, ММ	N	МАССА, КГ	
1.090.1-3ПВ.2-3 26	С33	200	305	900	7	22,450	
	-01	С34	250	305	900	7	22,590
	-02	С35	200	455	1200	6	22,320
	-03	С36	250	455	1200	6	22,440

1.090.1-3ПВ.2-3 26СВ

СЕТКА  
С33 - С36  
СБОРОЧНЫЙ ЧЕРТЕЖ

СТАДИЯ	МАССА	МАСШТАБ
Р	СМ. ТАБЛ.	
ЛИСТ	ЛИСТОВ /	

Исполнитель	Щебченко	
Исполнитель	Ребов	
Проверил	Мичуренко	
Проверил	Мичуренко	
Разработ	Грескиб	

ГОСГРАЖДАНСТРОЙ

КиевЗНИИЭП





ФОРМАТ	ЗОНА	ПОЗ	ОБОЗНАЧЕНИЕ	НАИМЕНОВАНИЕ	КОЛ	ПРИМЕЧАНИЕ
А4			1.090.1-3ПВ.2-3 28СБ	ДОКУМЕНТАЦИЯ СБОРОЧНЫЙ ЧЕРТЕЖ		
			ПЕРЕМЕННЫЕ ДАННЫЕ	ДЛЯ ИСПОЛНЕНИЯ: 1.090.1-3ПВ.2-3 28 С41		
				ДЕТАЛИ		
ВЧ	1	5.041.3250		СТ. ОТД. ГОСТ 6727-80 Φ5 ВР-I L=3250	5	0.45КГ
ВЧ	2	5.041.990		Φ5 ВР-I L=990	9	0.14КГ
				1.090.1-3ПВ.2-3 28-01 С42		
				ДЕТАЛИ		
ВЧ	1	5.041.3250		СТ. ОТД. ГОСТ 6727-80 Φ5 ВР-I L=3250	5	0.45КГ
ВЧ	2	5.041.1090		Φ5 ВР-I L=1090	9	0.15КГ
				1.090.1-3ПВ.2-3 28-02 С43		
				ДЕТАЛИ		
ВЧ	1	5.041.3250		СТ. ОТД. ГОСТ 6727-80 Φ5 ВР-I L=3250	2	0.45КГ
ВЧ	2	5.041.820		Φ5 ВР-I L=820	9	0.11КГ
				1.090.1-3ПВ.2-3 28-03 С44		
				ДЕТАЛИ		
ВЧ	1	5.041.3250		СТ. ОТД. ГОСТ 6727-80 Φ5 ВР-I L=3250	2	0.45КГ
ВЧ	2	5.041.870		Φ5 ВР-I L=870	9	0.12КГ
			1.090.1-3ПВ.2-3 28			
			СЕТКА С41 - С44			
НАЧ. ОТД.	Шевченко		СТАДИЯ	ЛИСТ	ЛИСТОВ	
НАСМТР	Редраб		Р		1	
СП. СПЕЦ	Ничипоренко		ГОСГРАЖДАНСТРОЙ			
ПРОВЕРИЛ	Скородагат		КиевЗНИИЭП			
РАЗРАБ.	Пинчук	Б.А.				

Гребнева  
ОПЕРАТОР  
ЭПВП  
КиевЗНИИЭП

РИС.1

РИС.2

ОБОЗНАЧЕНИЕ	МАРКА	РИС	В, ММ	С, ММ	МАССА, КГ
1.090.1-3ПВ.2-3 28	С41	1	190	100	3,500
-01	С42	1	240	150	3,620
-02	С43	2	400	-	1,930
-03	С44	2	450	-	1,990

ПОДПИСЬ И ДАТА

1.090.1-3ПВ.2-3 28СБ

СЕТКА С41 - С44

СБОРОЧНЫЙ ЧЕРТЕЖ

ВЗАИМНОВ

МАЧ. ОТД.	И. КОНТР.	ГЛ. СПЕЦ.	ПРОВЕРИЛ.	РАЗРАБ.	СТАДИЯ	ЛИСТ	ЛИСТОВ
Шевченко	Редраб	Ничипоренко	Скородагат	Гресюк	Р		1

И. И. И. И. И.

ГОСГРАЖДАНСТРОЙ

КиевЗНИИЭП

И. И. И. И. И.

ФОРМАТ	ЗОНА	КОД	ОБОЗНАЧЕНИЕ	НАИМЕНОВАНИЕ	КОЛ.	ПРИМЕЧАНИЕ
A4			1.090.1-3ПВ.2-3 29СБ	ДОКУМЕНТАЦИЯ СБОРОЧНЫЙ ЧЕРТЕЖ		
				ДЕТАЛИ		
ВЧ	1	4.041.440		СТ. ОТД. ГОСТ 6727-80	6	0.04КГ
ВЧ	2	4.041.140		Ø4 ВР-I L=440	12	0.01КГ
				Ø4 ВР-I L=140		
			1.090.1-3ПВ.2-3 29			
			СЕТКА С45			
НАЧ ОТД	Шевченко		СТАДИЯ	ЛИСТ	ЛИСТОВ	
Н КОНТР	Ребров		Р		1	
ГП СПЕЦ	Ничипоренко		ГОСГРАЖДАНСТРОИ			
ПРОВЕРИЛ	Скоробогат		КиевЗНИИЭП			
РАЗРАБ	Пимчук					

ФОРМАТ А4

ЭПВЦ  
КиевЗНИИЭП

ОПЕРАТОР  
ТЛП КОРТ

Гребнева

ПОДПИСЬ И ДАТА			ВЗАМ ИМВ №			
<b>1.090.1-3ПВ.2-3 29СБ</b>						
СЕТКА С45				СТАДИЯ	МАССА	МАСШТАБ
СБОРОЧНЫЙ ЧЕРТЕЖ				Р	0,390	
				ЛИСТ	ЛИСТОВ /	
				ГОСГРАЖДАНСТРОИ		
				КиевЗНИИЭП		
НАЧ ОТД	Шевченко		СТАДИЯ	ЛИСТ	ЛИСТОВ	
Н КОНТР	Ребров		Р		1	
ГП СПЕЦ	Ничипоренко		ГОСГРАЖДАНСТРОИ			
ПРОВЕРИЛ	Скоробогат		КиевЗНИИЭП			
РАЗРАБ	Греськив					

20410 50

ФОРМАТ А4



ФОРМАТ	ЗОНА	ПОЗ	ОБОЗНАЧЕНИЕ	НАИМЕНОВАНИЕ	КОП.	ПРИМЕЧАНИЕ
A4			1.090.1-3ПВ.2-3 31СВ	ДОКУМЕНТАЦИЯ СБОРОЧНЫЙ ЧЕРТЕЖ		
БЧ	1		60.8.060.80	ДЕТАЛИ ПОЛОСА ГОСТ 103-76 -60x8 L=80	1	0.30кг
			ПЕРЕМЕННЫЕ ДАННЫЕ	ДЛЯ ИСПОЛНЕНИЙ:		
БЧ	2		8.013.40С	1.090.1-3ПВ.2-3 31 МН1	2	0.16кг
БЧ	3		6.013.350	ДЕТАЛИ СТ. ОТД. ГОСТ 5781-82 Φ8 А-Ш L=400 Φ6 А-Ш L=350	1	0.08кг
БЧ	2		10.013.500	1.090.1-3ПВ.2-3 31-01 МН2	2	0.31кг
БЧ	3		6.013.350	ДЕТАЛИ СТ. ОТД. ГОСТ 5781-82 Φ10 А-Ш L=500 Φ6 А-Ш L=350	1	0.08кг
БЧ	2		8.013.200	1.090.1-3ПВ.2-3 31-02 МН3	1	0.08кг
БЧ	3		8.013.450	ДЕТАЛИ СТ. ОТД. ГОСТ 5781-82 Φ8 А-Ш L=200 Φ8 А-Ш L=450	2	0.18кг
			1.090.1-3ПВ.2-3 31			
НАЧ ОТД	Шевченко		ИЗДЕЛИЕ ЗАКЛАДНОЕ МН1 - МН3			
И КОНТР	Ребров					
П СПЕЦ	Грицак					
ПРОВЕРИЛ	Скоробогат					
РАЗРАБ	Гринчук					
			СТАДИЯ	ЛИСТ	ЛИСТОВ	
			Р	7	7	
			ГОСГРАЖДАНСТРОЙ КиевЗНИИЭП			

ФОРМАТ А4

Гравюра  
Мелья

ОПЕРАТОР  
ТМП КОРТ

ЭПВД  
КиевЗНИИЭП

РИС.1

РИС.2

1-1

2-2

Дуговая сварка под флансом типа Т-1 ГОСТ 19292-73

РАЗМЕРЫ В СКОБКАХ ДАНЫ ДЛЯ МН2

ОБОЗНАЧЕНИЕ	МАРКА	РИС	МАССА, КГ
1.090.1-3ПВ.2-3 31	МН1	1	0,700
-01	МН2	1	1,000
-02	МН3	2	0,740

1.090.1-3ПВ.2-3 31СВ

Контактная рельфоно-точечная сварка типа Н-1 ГОСТ 19292-73

Контактная рельфоно-точечная сварка типа Н-1 ГОСТ 19292-73

СТАДИЯ	МАССА	МАСШТАБ
Р	СМ ТАБЛ	

ЛИСТ	ЛИСТОВ
7	7

ИЗДЕЛИЕ ЗАКЛАДНОЕ  
МН1 - МН3  
СБОРОЧНЫЙ ЧЕРТЕЖ

ГОСГРАЖДАНСТРОЙ  
КиевЗНИИЭП

ВЗАИМНЬ

ПОДПИСИ И ДАТА

ИЗВ ПОДПИС

20410 52

ФОРМАТ	ЗОНА	ПОЗ	ОБОЗНАЧЕНИЕ	НАИМЕНОВАНИЕ	КОЛ	ПРИМЕЧАНИЕ		
КиевЗНИИЭП	Гребнева	ОПЕРАТОР ТПП КОРТ	КиевЗНИИЭП	А4	1.090.1-3ПВ.2-3 32СВ	ДОКУМЕНТАЦИЯ		
				БЧ	70.8.060.80	СБОРОЧНЫЙ ЧЕРТЕЖ		
						ДЕТАЛИ		
					ПЕРЕМЕННЫЕ ДАННЫЕ	ПОЛОСА ГОСТ 103-76 -70X8 L=80	1	0.35КГ
						ДЛЯ ИСПОЛНЕНИЯ:		
БЧ	2	8.013.400	1.090.1-3ПВ.2-3 32 МН4	ДЕТАЛИ	2	0.16КГ		
БЧ	2	10.013.500	1.090.1-3ПВ.2-3 32-01 МН5	ДЕТАЛИ	2	0.31КГ		
БЧ	2	10.013.500	1.090.1-3ПВ.2-3 32-02 МН6	ДЕТАЛИ	2	0.31КГ		
			1.090.1-3ПВ.2-3 32	ИЗДЕЛИЕ ЗАКЛАДНОЕ МН4 - МН6				
НАЧ ОТД	Шевченко			СТАДИЯ	ЛИСТ	ЛИСТОВ		
И КОНТР	Редько			Р		1		
ГЛ СПЕЦ	Ничипоренко			ГОСГРАЖДАНСТРОЙ КиевЗНИИЭП				
ПРОВЕРИЛ	Скободзят							
РАЗРАБ	Пинчук							

ФОРМАТ А4

Гребнева

ОПЕРАТОР  
ТПП КОРТ

КиевЗНИИЭП

**РИС. 1**

**РИС. 2**

Дуговая сварка под флюсом типа Т-1 ГОСТ 19292-73

1-1

2-2

РАЗМЕРЫ В СКОБКАХ ДАНЫ ДЛЯ МН5, МН6

ОБОЗНАЧЕНИЕ	МАРКА	РИС	МАССА, КГ
1.090.1-3ПВ.2-3 32	МН4	1	0,670
-01	МН5	2	0,970
-02	МН6	2	0,970

ПОДПИСЬ И ДАТА

МНВ ИМПЛОД

**1.090.1-3ПВ.2-3 32СВ**

ИЗДЕЛИЕ ЗАКЛАДНОЕ  
МН4 - МН6  
СБОРОЧНЫЙ ЧЕРТЕЖ

СТАДИЯ	МАССА	МАСШТАБ
Р	СМ. ТАБЛ.	
ЛИСТ	ЛИСТОВ 1	

ГОСГРАЖДАНСТРОЙ  
КиевЗНИИЭП

20410 53

ФОРМАТ А4

КиевЗНИИЭП

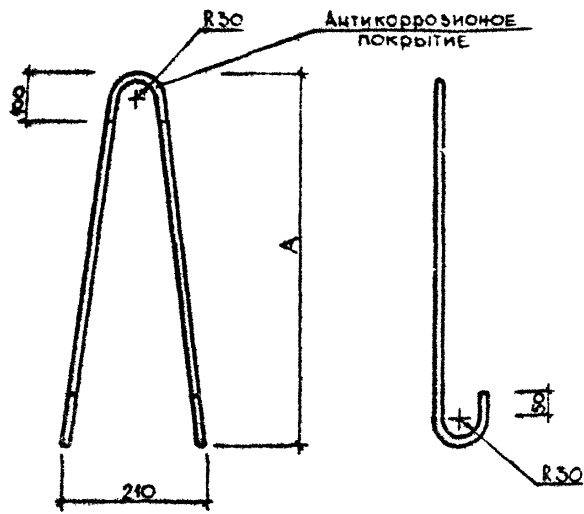

ОБОЗНАЧЕНИЕ	МАРКА	А, ММ	Ø, КЛАСС	ДЛИНА L, ММ	МАССА, КГ
1.090.1-3ПВ.2-3 33	ПС1	620	8АС-I	1500	0,590
-01	ПС2	750	10АС-II	1760	1,090
-02	ПС3	880	12АС-II	2020	1,790
-03	ПС4	1010	14АС-II	2280	2,750
-04	ПС5	1140	16АС-II	2540	4,010
-05	ПС6	1270	18АС-II	2800	5,590

1.090.1-3ПВ.2-3 33

ЦЕЛЯ СТРОПОВОЧНАЯ  
ПС1 - ПС6

СТАДИЯ	МАССА	МАСШТАБ
Р	СМ ТАБЛ	
ЛИСТ	ЛИСТОВ 1	

ГОСГРАЖДАНСТРОЙ  
КиевЗНИИЭП

ФОРМАТ А4

ИМПОДП	ПОДПИСЬ И ДАТА	ВЗАМ. ИМВН
МАХОТД	Шевченко	
ИКОМПР	Ребров	
ГЛ СПЕЦ	Ничипоренко	
ПРОВЕРИЛ	Скоровагат	
РАЗРАБ	Грескиб	

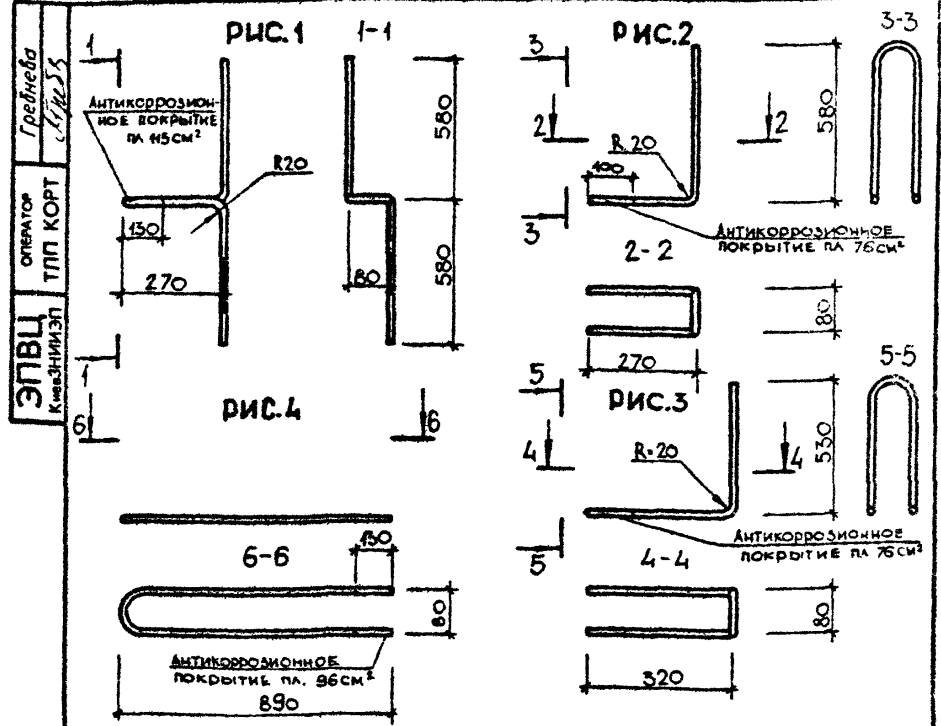

ОБОЗНАЧЕНИЕ	МАРКА	РИС	Ø, КЛАСС	ДЛИНА L, ММ	МАССА, КГ
1.090.1-3ПВ.2-3 34	АН1	1	12А-I	1745	1,550
-01	АН2	2	12А-I	1745	1,550
-02	АН3	3	12А-I	1745	1,550
-03	АН4	4	12А-I	1825	1,620

1.090.1-3ПВ.2-3 34

СТЕРЖЕНЬ ГИВТЫЙ  
АН1 - АН4

СТАДИЯ	МАССА	МАСШТАБ
Р	СМ, ТАБЛ	
ЛИСТ	ЛИСТОВ 1	

ГОСГРАЖДАНСТРОЙ  
КиевЗНИИЭП

ИМПОДП	ПОДПИСЬ И ДАТА	ВЗАМ. ИМВН
МАХОТД	Шевченко	
ИКОМПР	Ребров	
ГЛ СПЕЦ	Ничипоренко	
ПРОВЕРИЛ	Скоровагат	
РАЗРАБ	Грескиб	

20410 (54)

ФОРМАТ А4