

ТИПОВЫЕ КОНСТРУКЦИИ, ИЗДЕЛИЯ И УЗЛЫ ЗДАНИЙ И СООРУЖЕНИЙ

СЕРИЯ 1.823.1-2

КОЛОННЫ ЖЕЛЕЗОБЕТОННЫЕ
ДЛЯ СЕЛЬСКОХОЗЯЙСТВЕННЫХ ПРОИЗВОДСТВЕННЫХ
ЗДАНИЙ

ВЫПУСК О-1

МАТЕРИАЛЫ ДЛЯ ПРОЕКТИРОВАНИЯ ЖИВОТНОВОДЧЕСКИХ,
ПТИЦЕВОДЧЕСКИХ, ПОДСОБНО-ПРОИЗВОДСТВЕННЫХ
И ВСПОМОГАТЕЛЬНЫХ ЗДАНИЙ

ТИПОВЫЕ КОНСТРУКЦИИ, ИЗДЕЛИЯ И УЗЛЫ ЗДАНИЙ И СООРУЖЕНИЙ

СЕРИЯ 1.823.1-2

КОЛОННЫ ЖЕЛЕЗОБЕТОННЫЕ
ДЛЯ СЕЛЬСКОХОЗЯЙСТВЕННЫХ ПРОИЗВОДСТВЕННЫХ
ЗДАНИЙ

ВЫПУСК О-1

МАТЕРИАЛЫ ДЛЯ ПРОЕКТИРОВАНИЯ ЖИВОТНОВОДЧЕСКИХ,
ПТИЦЕВОДЧЕСКИХ, ПОДСОБНО-ПРОИЗВОДСТВЕННЫХ
И ВСПОМОГАТЕЛЬНЫХ ЗДАНИЙ

РАЗРАБОТАНЫ:
ГИПРОНИСЕЛЬХОЗ

Гл. инж. ин-та подпись Л. С. Бутаев
Гл. инж. пр-та " Ф. Д. Ким

НИИЖБ

Зам. директора подпись Н. Н. Коровин
Рук. лаборатории " А. П. Васильев

УТВЕРЖДЕНЫ
И ВВЕДЕНЫ В ДЕЙСТВИЕ
с 01.01.85

ПОСТАНОВЛЕНИЕМ Госстроя СССР
от 31.08.84 №151

ОБОЗНАЧЕНИЕ	НАИМЕНОВАНИЕ	СТР.
1.823.1-2.0-1 00ПЗ	ПОЯСНИТЕЛЬНАЯ ЗАПИСКА	2
1.823.1-2.0-1 01	НОМЕНКЛАТУРА КОЛОНН	9
1.823.1-2.0-1 02	ПРИМЕР КРЕПЛЕНИЯ ЖЕЛЕЗОБЕТОННОЙ СТРОПИЛЬНОЙ КОНСТРУКЦИИ К КОЛОННЕ КРАЙНЕГО РЯДА	12
1.823.1-2.0-1 03	ПРИМЕР КРЕПЛЕНИЯ ЖЕЛЕЗОБЕТОННЫХ СТРОПИЛЬНЫХ КОНСТРУКЦИЙ К КОЛОННЕ СРЕДНЕГО РЯДА	12
1.823.1-2.0-1 04	ПРИМЕР КРЕПЛЕНИЯ МЕТАЛЛИЧЕСКОЙ СТРОПИЛЬНОЙ КОНСТРУКЦИИ К КОЛОННЕ КРАЙНЕГО РЯДА	13
1.823.1-2.0-1 05	ПРИМЕР КРЕПЛЕНИЯ МЕТАЛЛИЧЕСКИХ СТРОПИЛЬНЫХ КОНСТРУКЦИЙ К КОЛОННЕ СРЕДНЕГО РЯДА	13
1.823.1-2.0-1 06	ПРИМЕР КРЕПЛЕНИЯ ДЕРЕВОМЕТАЛЛИЧЕСКОЙ СТРОПИЛЬНОЙ КОНСТРУКЦИИ К КОЛОННЕ КРАЙНЕГО РЯДА	14
1.823.1-2.0-1 07	ПРИМЕР КРЕПЛЕНИЯ ДЕРЕВОМЕТАЛЛИЧЕСКИХ СТРОПИЛЬНЫХ КОНСТРУКЦИЙ К КОЛОННЕ СРЕДНЕГО РЯДА	14
1.823.1-2.0-1 08	ПРИМЕР РАЗБИВКИ ЗАКЛАДНЫХ ДЕТАЛЕЙ ДЛЯ КРЕПЛЕНИЯ СТЕНОВЫХ ПАНЕЛЕЙ	15
1.823.1-2.0-1 09	ПРИМЕР УСТАНОВКИ КОЛОНН В ФУНДАМЕНТЫ	15
1.823.1-2.0-1 10	КЛЮЧИ ДЛЯ ПОДБОРА КОЛОНН ДЛЯ ЖИВОТНОВОДЧЕСКИХ И ПТИЦЕВОДЧЕСКИХ ЗДАНИЙ	16
1.823.1-2.0-1 11	КЛЮЧИ ДЛЯ ПОДБОРА КОЛОНН ДЛЯ ПОДСОБНО-ПРОИЗВОДСТВЕННЫХ И ВСПОМОГАТЕЛЬНЫХ ЗДАНИЙ	22
1.823.1-2.0-1 12	КЛЮЧИ ДЛЯ ПОДБОРА КОЛОНН ДЛЯ ЗДАНИЙ С ЛЕГКОЙ КРОВАЕИ	32
1.823.1-2.0-1 13	РАСЧЕТНЫЕ НАГРУЗКИ НА ФУНДАМЕНТЫ	34
1.823.1-2.0-1 01 РМ	ВЕДОМОСТЬ РАСХОДА АРМАТУРНОЙ СТАЛИ	42
1.823.1-2.0-1 02 РМ	ВЕДОМОСТЬ РАСХОДА СТАЛИ НА ЗАКЛАДНЫЕ ИЗДЕЛИЯ	46
1.823.1-2.0-1 03 РМ	ВЕДОМОСТЬ РАСХОДА ЦЕМЕНТА И ИНЕРТНЫХ МАТЕРИАЛОВ	48

ИМВ. И ПОДА. ПОДПИСЬ И ДАТА ВЗАМ. ИМВ. И ПОДА.

1.823.1-2.0-1 00		
СОДЕРЖАНИЕ		
НАЧ. ОТА. ГЛ. КОНСТР. ГЛ. СПЕЦ.	ГОМЗЯКОВ ТЕЛЯКОВСКИЙ АЛЕКСЕЕНКО	ГИПРОНИСЕЛЬХОЗ
		СТАДИЯ Р ЛИСТ 1 ЛИСТОВ 1

1. ОБЩАЯ ЧАСТЬ

1.1. Серия 1.823.1-2 „Колонны железобетонные для сельскохозяйственных производственных зданий” состоит из следующих выпусков:

Выпуск 0-1. Материалы для проектирования животноводческих, птицеводческих, подсобно-производственных и вспомогательных зданий.

Выпуск 0-2. Материалы для проектирования зданий по хранению и переработке сельскохозяйственной продукции.

Выпуск 1. Колонны. Рабочие чертежи.

Выпуск 2. Арматурные и закладные изделия. Рабочие чертежи.

1.2. Настоящий выпуск содержит указания по применению колонн в животноводческих, птицеводческих, подсобно-производственных и вспомогательных зданиях; номенклатуру колонн, примеры крепления к колоннам стропильных конструкций, пример расположения закладных деталей, пример установки колонн в фундаменты, ключи для подбора колонн, указания по определению нагрузок на фундаменты.

1.3. Геометрические параметры этих зданий приведены в таблице 1 (см. лист 2).

1.4. Номенклатура колонн и показатели расхода материалов приведены на чертеже 01.

ИМВ. И ПОДА. ПОДПИСЬ И ДАТА ВЗАМ. ИМВ. И ПОДА.

1.823.1-2.0-1 00ПЗ		
ПОЯСНИТЕЛЬНАЯ ЗАПИСКА		
НАЧ. ОТА. ГЛ. КОНСТР. ГЛ. СПЕЦ.	ГОМЗЯКОВ ТЕЛЯКОВСКИЙ АЛЕКСЕЕНКО	ГИПРОНИСЕЛЬХОЗ
		СТАДИЯ Р ЛИСТ 1 ЛИСТОВ 13

1.7 ЖЕЛЕЗОБЕТОННЫЕ КОЛОННЫ ДЛЯ ОДНОЭТАЖНЫХ СЕЛЬСКОХОЗЯЙСТВЕННЫХ ЗДАНИЙ РАЗРАБОТАНЫ В СООТВЕТСТВИИ С ГАБАРИТНЫМИ СХЕМАМИ ПО ГОСТ 23839-79 БЕЗ ПЕРЕПАДА ВЫСОТ ПО ДЛИНЕ ЗДАНИЯ.

ТАБЛИЦА 1

Высота этажа Но, м	Шаг колонн, м		Ширина здания, м							
	Крайних	Средних	п×6 п=1...3	7,5+6+7,5	6+9+6	п×9		18	21	
						п=1...3	п=1...8			
Животноводческие и птицеводческие здания Длина зданий до 120 м. Кровля скатная, 1:4										
2,4	6	6	+	+	+	+	-	-	+	-
2,7			+	+	+	+	-	-	+	+
3,0			+	+	+	+	-	-	+	+
Подсобно-производственные и вспомогательные здания Длина зданий до 72 м										
2,4	6	6	+	-	-	-	+	+	+	-
2,7			+	-	-	-	+	+	+	+
3,0			+	-	-	-	+	+	+	+
3,6			+	-	-	-	-	+	+	-
4,8			+	-	-	-	-	+	+	-
6,0			-	-	-	-	-	+	+	-

п - количество пролетов

Знак „плюс“ означает „применяемые габаритные схемы“,
Знак „минус“ - „неприменяемые габаритные схемы“.

1.6. Колонны предназначены для применения в зданиях:

расположенных в I...IV географических районах по скоростному напору ветра и весу снегового покрова, с расчетной зимней температурой наружного воздуха до минус 40°С.

1.823.1-2.0-1 00ПЗ

Лист

2

БЕЗ КРАНОВОГО И ПОДВЕСНОГО ПОДЪЕМНО-ТРАНСПОРТНОГО ОБОРУДОВАНИЯ;
с неагрессивной, слабо- и среднеагрессивной жидкой и газовой средой;
с расчетной сейсмичностью до 6 баллов включительно;
с самонесущими стеновыми панелями.

1.7. По возгораемости колонны относятся к группе негорючих конструкций.

1.8. Проектирование колонн произведено согласно требованиям глав СН и П II-6-74 - „Нагрузки и воздействия. Нормы проектирования“, СН и П II-21-75 - „Бетонные и железобетонные конструкции. Нормы проектирования“.

1.9. Каркас одноэтажного сельскохозяйственного здания состоит из заземленных в фундаментах колонн, объединенных в пределах температурного блока, конструкциями покрытия.

Заземление колонн предусматривается путем заделки колонн в стаканы фундаментов.

Расчет ключевых колонн произведен для следующих длин зданий:

для отапливаемых животноводческих и птицеводческих зданий - от 24 до 120 м.

для отапливаемых подсобно-производственных и вспомогательных зданий и для всех неотапливаемых зданий - от 24 до 72 м.

Для зданий длиной менее 24 м необходимо учитывать давление ветра вдоль здания при разработке конкретных проектов.

1.823.1-2.0-1 00ПЗ

Лист

3

Под железобетонные колонны сечением 200×200 мм и 300×300 мм фундаменты приняты сборные по ГОСТ 24022-80 с минимальной отметкой верха фундаментов минус 0,5 м.

Заглубление сборных фундаментов под колонны крайнего ряда отапливаемых и неотапливаемых зданий, а также под колонны среднего ряда неотапливаемых зданий, в зависимости от глубины промерзания грунта, предусматривается до отм. минус 1,150; минус 1,450 и минус 1,750 м.

Под колонны сечением 400×400 мм фундаменты приняты монолитными по серии 1.412-1/77 с минимальной отметкой верха фундамента минус 0,150 м.

1.10. Маркировка колонн принята в соответствии с ГОСТ 23009-78.

В настоящей серии предусмотрена следующая маркировка колонн:

XX XX.X-X.X

Назначение колонны: 1К - для крайнего ряда
2К - для среднего ряда (с оголовком)
Длина колонны в дециметрах

Размеры сторон поперечного сечения колонны в дециметрах
Группа несущей способности колонны

Характеристика колонн по закладным деталям.

1.823.1-2.0-1 00ПЗ

Лист
4

Формат А4

Например: 1к 39,3-3,1 - колонна крайнего ряда, длиной 3900 мм, сечением 300×300 мм, третьей группы несущей способности с закладными деталями для покрытий с легкой кровлей (с металлическими или металлодеревянными несущими конструкциями) 2к 57,3-4 - колонна среднего ряда (с оголовком), длиной 5700 мм, сечением 300×300 мм, четвертой несущей способности.

Группы несущей способности колонн и соответствующее им количество арматуры в нижнем сечении колонн приведены в таблице 2 (см. лист 6).

Серией предусматривается маркировка колонн для зданий с неагрессивной газовой средой. При применении колонн в зданиях со слабо- и среднеагрессивной газовой средой к обозначению колонн необходимо добавить букву П. Например: 1к 39,3-3,1-П - колонна крайнего ряда, длиной 3900 мм, сечением 300×300 мм, третьей группы несущей способности с закладными деталями для покрытий с легкими несущими конструкциями из бетона повышенной плотности.

1.11. Минимальная заделка колонн в фундамент должна составлять:

400 мм - для колонн сечением 20×20 и 30×30 см (заделка в сборный фундамент);

750 мм - для колонн сечением 40×40 см (заделка в монолитный фундамент).

1.823.1-2.0-1 00ПЗ

Лист
5

Копирован Лихачева

1999-01

5

Формат А4

ТАБЛИЦА 2

Группа несущей способности	Количество стержней и диаметр арматуры колонн сечением, см		
	20 × 20	30 × 30	40 × 40
1	4φ12А III	4φ14А III	4φ16А III
2	4φ16А III	8φ14А III	8φ16А III
3		8φ16А III	8φ20А III
4		8φ16А III + 4φ16А III	

1.12. Разбивка закладных изделий для крепления самонесущих стен должна производиться в конкретном проекте здания.

Примеры разбивки и установки закладных изделий приведены на чертеже 08. Расход стали на эти закладные изделия должен быть учтен дополнительно.

2. Нагрузки и расчет

2.1. Колонны рассчитаны на вертикальные (от массы покрытия, коммуникаций, колонн и снега) и горизонтальные нагрузки от скоростного напора ветра.

В животноводческих зданиях длиной 78-120 м колонны дополнительно рассчитаны на температурные воздействия.

2.2. Расчетные схемы приведены на листах 7 и 8

1.823.1-2.0-1 00ПЗ

Лист

6

Формат А4

РАСЧЕТНЫЕ СХЕМЫ РАМ ДЛЯ ЖИВОТНОВОДЧЕСКИХ И ПТИЦЕВОДЧЕСКИХ ЗДАНИЙ

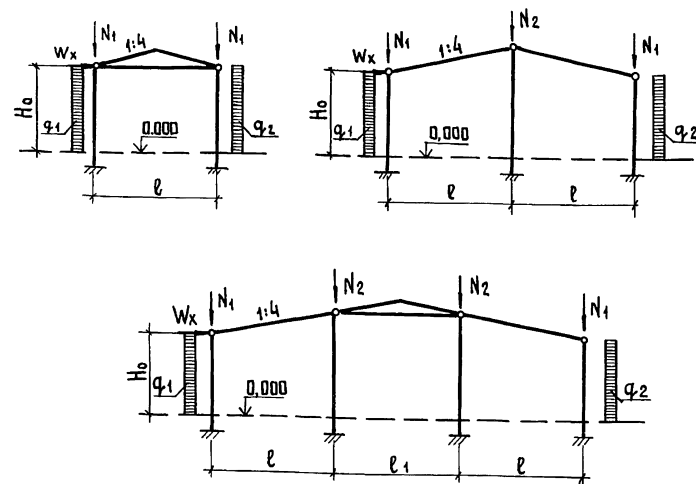

Условные обозначения:

- $N_1; N_2$ - Сосредоточенные вертикальные нагрузки от веса покрытия, коммуникаций, снега;
- $q_1; q_2$ - Равномерно распределенные нагрузки от скоростного напора ветра;
- W_x - Сосредоточенная горизонтальная нагрузка от скоростного напора ветра на конструкции здания, расположенные выше отметки верха колонны.

1.823.1-2.0-1 00ПЗ

Лист

7

Копировал Ахмечева

1999-01

6

Формат А4

**РАСЧЕТНЫЕ СХЕМЫ РАМ
ДЛЯ ПОДСОБНО-ПРОИЗВОДСТВЕННЫХ
И ВСПОМОГАТЕЛЬНЫХ ЗДАНИЙ**

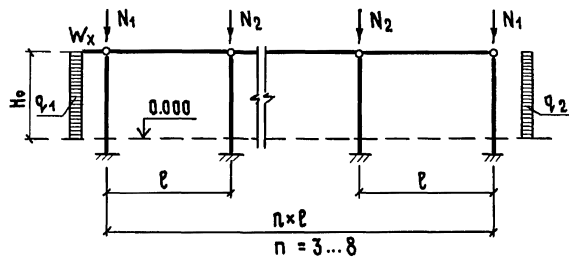
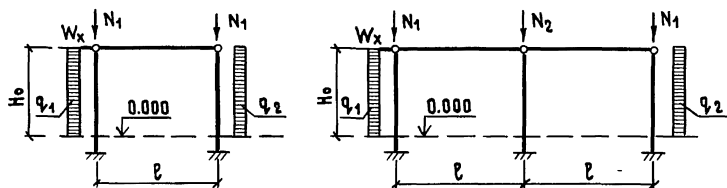

1.823.1-2.0-1 00ПЗ

Лист
8

Формат А4

2.3. Принятые при расчете величины вертикальных равномерно распределенных нагрузок от покрытия и коммуникаций (без учета нагрузок от стропильных конструкций и снега) приведены в таблице 3.

Таблица 3

ПРОЛЕТ, м	РАСЧЕТНЫЕ НАГРУЗКИ ОТ ПОКРЫТИЯ К Н/М ² (ТС/М ²) С ПРИМЕНЕНИЕМ СТРОПИЛЬНЫХ КОНСТРУКЦИЙ			
	КОЭФФИЦИЕНТ ПЕРЕГРУЗКИ п	ЖЕЛЕЗОБЕТОННЫХ		МЕТАЛЛИЧЕСКИХ, ДЕРЕВЯННЫХ И ДЕРЕВОМЕТАЛЛИ- ЧЕСКИХ ОБЛЕГЧЕННЫЕ ПЛИТЫ ПОКРЫТИЯ
		С РУЛОННОЙ КРОВЛЕЙ	С АСБЕСТОЦЕ- МЕНТНОЙ КРОВЛЕЙ	
6.0; 7.5; 9.0; 12.0	≥ 1	3.1 (0.32)	2.6 (0.26)	—
	1	2.7 (0.27)	2.2 (0.22)	
18.0; 21.0	≥ 1	—	—	1.2 (0.12)
	1	—	—	1.0 (0.10)

Принятые при расчете нагрузки от стропильных конструкций приведены в таблице 4.

Таблица 4

МАТЕРИАЛ КОНСТРУКЦИЙ	КОЭФФИЦИЕНТ ПЕРЕГРУЗКИ п	РАСЧЕТНЫЕ НАГРУЗКИ ОТ СТРОПИЛЬНЫХ КОНСТРУКЦИЙ КН (ТС) ПРИ ПРОЛетах, м					
		6.0	7.5	9.0	12.0	18.0	21.0
ЖЕЛЕЗОБЕТОН	≥ 1	12.4 (1.26)	15.7 (1.60)	25.9 (2.64)	48.5 (4.95)	—	—
	1	11.3 (1.15)	14.2 (1.45)	23.6 (2.40)	44.2 (4.50)	—	—
МЕТАЛЛ	≥ 1	—	—	—	—	8.8 (0.90)	9.8 (1.00)
	1	—	—	—	—	8.6 (0.82)	9.6 (0.91)
ДЕРЕВО	≥ 1	—	—	—	—	9.8 (1.00)	11.8 (1.20)
	1	—	—	—	—	9.6 (0.91)	11.6 (1.09)

1.823.1-2.0-1 00ПЗ

Лист
9

Копировал *Летов*

1999-01 7

Формат А4

ИВ. № ПОДА. ПОДПИСЬ И ДАТА ВЗАМ. ИВ. №

ИВ. № ПОДА. ПОДПИСЬ И ДАТА ВЗАМ. ИВ. №

2.4. Усилия от температурных воздействий определены на максимальную температуру перепада Δt^x или Δt^T на период возведения зданий в районах с $t_{\text{н}} \geq$ минус 40°C в соответствии со СН и П II-6-74.

2.5. Колонны рассчитаны на сочетания вертикальных нагрузок, вызывающие наибольшие (M_{max}) и наименьшие (M_{min}) продольные силы в колоннах.

При расчете на основные сочетания нагрузок, вызывающие наибольшие продольные силы в колоннах (M_{max}), постоянные нагрузки и воздействия (от массы покрытия, колонн) учтены при наибольших своих значениях, а все кратковременные нагрузки (ветровая, снеговая, от температурных воздействий) учтены с коэффициентом сочетаний $\eta = 0,9$.

При расчете на основные сочетания нагрузок, вызывающие наименьшие продольные силы в колоннах (M_{min}), постоянные вертикальные нагрузки (от массы покрытия и колонн) учтены при наименьших своих значениях, нагрузки от скоростного напора ветра и усилия от температурных воздействий учтены при наибольших своих значениях.

2.6. Поворот фундаментов в грунте не учитывается.

2.7. Для колонн принят тяжелый бетон марок 200 и 300, по морозостойкости Мрз 50.

2.8. Колонны армируются пространственными арматурными каркасами. Продольная арматура каркаса принята из горячекатанной стали периодического профиля класса А III по ГОСТ 5781-82; поперечная - из обыкновенной арматурной проволоки класса Вр-I по ГОСТ 6727-80.

2.9. Величины раскрытия трещин в колоннах зданий со среднеагрессивной газовой средой (животноводческих зданий) принята $\Delta t_{\text{д.р.}} \leq 0,15 \text{ мм}$ и $\Delta t_{\text{к.р.}} \leq 0,20 \text{ мм}$. В колоннах зданий не имеющих агрессивной газовой среды (подсобно-производственных и вспомогательных зданий) - $\Delta t_{\text{д.р.}} \leq 0,30 \text{ мм}$ и $\Delta t_{\text{к.р.}} \leq 0,40 \text{ мм}$.

3. Указания по применению

3.1. Подбор марок колонн производится по ключам, помещенным на чертежах 10, 11 и 12.

3.2. Ключи для подбора колонн составлены для зданий, расположенных по скоростному напору ветра в местности типа А (см. п. 6.5 СН и П II-6-74).

3.3. В отапливаемых зданиях длиной более 72 м и в неотапливаемых зданиях длиной более 48 м следует предусматривать поперечные температурные швы каркаса на парных колоннах.

В отапливаемых животноводческих зданиях, где устройство парных колонн нарушает технологию содержания животных, допускается принимать длину здания до 120 м, что предусмотрено в ключах соответствующих схем зданий.

3.4. Конструктивное решение самонесущих стен в плоскости продольных рам должно обеспечивать независимость взаимных деформаций каркаса и самонесущих стен.

В зданиях длиной более 72 м без деформационного шва в покрытии, в самонесущих стенах следует предусматривать деформационный шов по длине здания.

3.5. Колонны, применяемые в зданиях, не имеющих агрессивной газовой и жидкой среды, выполнять из бетона нормальной плотности (Н) с маркой по водонепроницаемости В 4.

Колонны, применяемые в зданиях со слабо- и средне-агрессивной газовой и жидкой средами, выполнять в соответствии с требованиями СНиП II-28-73* из бетона повышенной плотности (П) марки по водонепроницаемости В 6.

В проектах зданий, в зависимости от степени агрессивного воздействия среды, поверхности колонн и металлических изделий защищать от коррозии согласно требованиям СНиП II-28-73*.

3.6. Для закладных изделий применять сталь марки В ст 3 пс 6 по ГОСТ 380-71*.

3.7. Расчетные нагрузки M , N , Q , примененные на верх фундаментов, приведены в таблицах на чертеже 13 (листы 1...16)

Для расчета оснований фундаментов усилия определены с коэффициентом перегрузки $\eta = 1$.

Значения усилий N от снега приведены для IV географического района по весу снегового покрова. Для других районов по весу снегового покрова значения N следует принимать путем умножения табличных значений на коэффициенты, равные:

для III района — 0,67;
 для II района — 0,47;
 для I района — 0,33.

Значения усилий M и Q от ветра приведены для IV географического района по скоростному напору ветра. Для других районов по скоростному напору ветра значения M и Q следует принимать путем умножения табличных значений на коэффициенты, равные:

для III района — 0,82;
 для II района — 0,64;
 для I района — 0,49.

Значения усилий M и Q от температурных воздействий приведены для максимальной нормативной величины $\Delta t_x = -58,8^\circ\text{C}$. Для других районов усилия M и Q от температурных воздействий следует принимать путем умножения табличных значений на соотношенные величины Δt_x района строительства к величине $\Delta t_x = -58,8^\circ\text{C}$.

Вертикальные нагрузки, включенные в таблицу, не учитывают массу самонесущих панелей, который необходимо учитывать при расчете фундаментов.



В ссылках на документы по выпуску условно опущены обозначения серии и выпуска.

Ведомости расхода материалов выполнены с учетом требований „Методических указаний по определению потребности в материалах, конструкциях и деталях в составе проектной документации на строительство”

ОБЗНАЧЕНИЕ	МАРКА	Эскиз	ГАБАРИТНЫЕ РАЗМЕРЫ, мм		БЕТОН		СТАЛЬ, кг	МАССА, т		
			Н	а	МАРКА	РАСХОД, м ³				
1.823.1-2.1 100	1К 33.2-1		3300	200	200	0,13	18,40	0,33		
-01	1К 33.2-2				300		27,40			
-02	1К 36.2-1				3600	200	200	0,14	19,71	0,37
-03	1К 36.2-2						300		29,53	
-04	1К 39.2-1						3900	200	200	0,16
-05	1К 39.2-2				300	31,54				
-06	1К 33.3-1		3300	300	200	0,30	25,96	0,75		
-07	1К 36.3-1		3600				0,32		27,58	0,80
-08	1К 36.3-2					37,15				
-09	1К 39.3-1		3900			0,35	29,21	0,88		
-10	1К 39.3-2						39,50			
-11	1К 42.3-1		4200			0,38	30,83	0,95		
-12	1К 42.3-2			41,85						
-13	1К 42.3-3		4500	300	200	0,41	32,63	1,03		
-14	1К 45.3-1						44,37			
-15	1К 45.3-2								34,25	
-18	1К 48.3-1		4800	0,43	300	46,72	1,08			
-19	1К 48.3-2							57,05		
-20	1К 48.3-3		5100	200	0,46	35,86	1,15			
-21	1К 51.3-1					49,06				
-22	1К 51.3-2							60,10		
-23	1К 51.3-3		5700	200	0,51	53,75	1,28			
-24	1К 57.3-2					66,08				
-25	1К 57.3-3							85,98		
-26	1К 57.3-4									

ИВ. П. ПОДЛ. ПОДАТЬ И ДАТА ВЗАМ. ИВ. П.

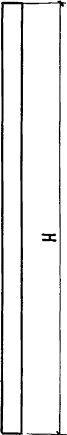
1.823.1-2.0-1 01						
НАЧ. ОТД.	ГОМЗЯКОВ	<i>[Signature]</i>	НОМЕНКЛАТУРА КОЛОНН	СТАДИЯ	ЛИСТ	ЛИСТОВ
ГЛАВ. КОНСТР.	ТЕЛЯКОВСКИЙ	<i>[Signature]</i>		Р	1	3
Н. КОНТР.	АЛЕКСЕЕНКО	<i>[Signature]</i>		ГИПРОНИС ЕЛЬ ХОЗ		
ГЛАВ. СПЕЦ.	АЛЕКСЕЕНКО	<i>[Signature]</i>				
СТ. ИНЖ.	КУЛАКОВА	<i>[Signature]</i>				

ОБОЗНАЧЕНИЕ	МАРКА	ЭСКИЗ	ГАБАРИТНЫЕ РАЗМЕРЫ, мм		БЕТОН		СТАЛЬ, кг	МАССА, т	
			Н	а	МАРКА	РАСХОД, м ³			
1.823.1-2.1 100-27	1К 60.3-2	 	6000	300	200	0,54	56,27	1,35	
-28	1К 60.3-3				300		62,14		
-29	1К 60.3-4				300		82,08		
-30	1К 63.3-2		6300	300	200	0,57	58,62	1,42	
-31	1К 63.3-3				300		72,13		
-32	1К 63.3-4				300		93,15		
-38	1К 69.4-1		6900	400	200	1,10	59,92	2,75	
-39	1К 69.4-2						300		82,84
-53	1К 33.3-1.1						300		26,59
-54	1К 36.3-1.1		3600	300	200	0,3	28,21	0,75	
-55	1К 36.3-2.1						300		37,78
-56	1К 39.3-2.1						300		40,13
-57	1К 42.3-2.1		4200	300	200	0,35	42,48	0,88	
-58	1К 42.3-3.1						300		51,68
-59	1К 45.3-2.1						300		42,48
-60	1К 45.3-3.1		4500	300	200	0,38	45,00	1,03	
-61	1К 48.3-2.1						300		54,68
-62	1К 48.3-3.1						300		47,35
-63	1К 51.3-3.1		4800	300	200	0,43	57,68	1,08	
-64	1К 51.3-4.1						300		60,75
-65	1К 57.4-2.1						300		79,71
-68	1К 69.4-2.1		5700	400	200	0,91	71,39	2,28	
1.823.1-2.1 200	2К 33.2-1						300		83,69
-01	2К 33.2-2						300		25,20
-02	2К 36.2-1		3300	200	300	0,15	34,20	0,38	
-03	2К 36.2-2						300		26,50
-04	2К 39.2-1						300		36,32
-05	2К 39.2-2		3900	300	200	0,16	27,68	0,45	
-06	2К 33.3-1	300					38,33		
		См. лист 3	3300	300	200	0,18	35,34	0,78	
							300		35,34

1.823.1-2.0-1 01

ЛИСТ

2

ОБОЗНАЧЕНИЕ	МАРКА	ЭСКИЗ	ГАБАРИТНЫЕ РАЗМЕРЫ, ММ		БЕТОН		СТАЛЬ, КГ	МАССА, Т	
			Н	а	МАРКА	РАСХОД, М ³			
1.823.1-2.1 200 -07	2К 36.3-1		3600	300	200	0,33	36,96	0,83	
-08	2К 39.3-1		3900			0,36	38,59	0,90	
-09	2К 39.3-2		4200			0,39	40,21	0,98	
-10	2К 42.3-1		4500			0,42	42,01	1,05	
-11	2К 45.3-1		4800			0,44	43,63	1,10	
-14	2К 48.3-1						46,10		
-15	2К 48.3-2						66,35		
-16	2К 48.3-3		5100			0,47	45,24	1,18	
-17	2К 51.3-1						58,44		
-18	2К 51.3-2						69,40		
-19	2К 51.3-3		5400			0,50	46,79	1,25	
-20	2К 54.3-1						60,69		
-21	2К 54.3-2				72,39				
-22	2К 54.3-3		5700		0,52	48,50	1,30		
-23	2К 57.3-1					63,13			
-24	2К 57.3-2					65,38			
-25	2К 57.3-3		6000		0,55	50,32	1,38		
-26	2К 60.3-1					65,68			
-27	2К 60.3-2					78,42			
-28	2К 60.3-3		6300		0,58	51,95	1,45		
-29	2К 63.3-1					68,04			
-30	2К 63.3-2					84,43			
-31	2К 63.3-3		6900		400	200	1,12	71,87	2,80
-36	2К 69.4-1								

ИВН № ПДА. ПОДПИСЬ И ДАТА
 В ЗАМ. ИВН. №

1.823.1-2.0-1 01

ЛИСТ

3

Железобетонная стропильная конструкция

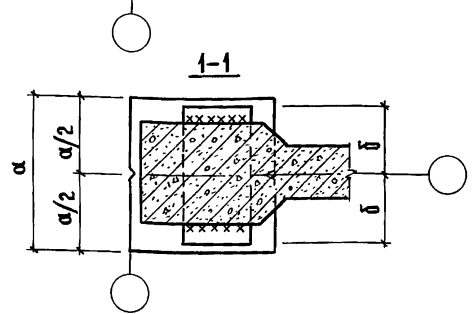
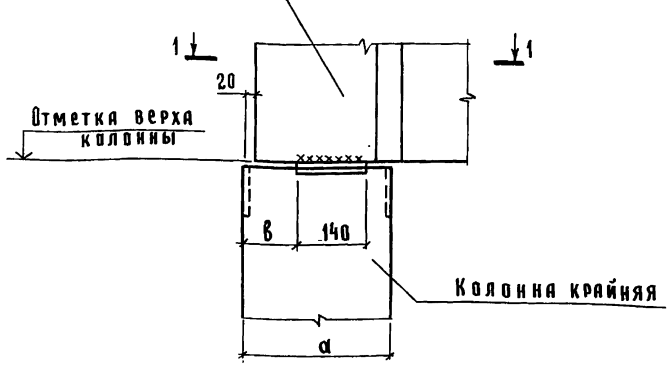

а, мм	б, мм	в, мм
200	95	60
300	145	110
400	195	

Монтажные швы выполнять после окончательной выверки конструкций

1.823.1-2.0-1.02

Нач.отд.	Гомзяков	<i>[Signature]</i>
Гл.конст.	Теляковский	<i>[Signature]</i>
Н.контр.	Алексеевко	<i>[Signature]</i>
Гл.спец.	Алексеевко	<i>[Signature]</i>
Ст.инж.	Божко	<i>[Signature]</i>

Пример крепления железобетонной стропильной конструкции к колонне крайнего ряда

Студия	Лист	Листов
Р		1
ГИПРОНИСЕЛЬХОЗ		

формат А4

Железобетонные стропильные конструкции

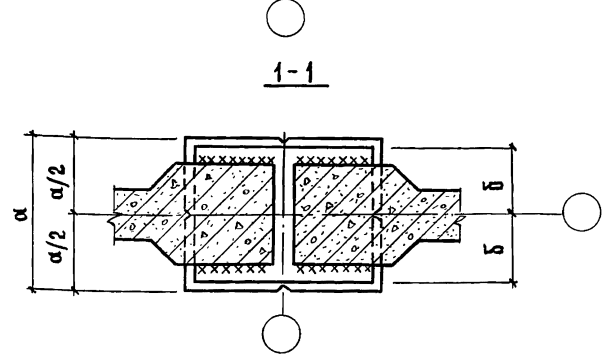
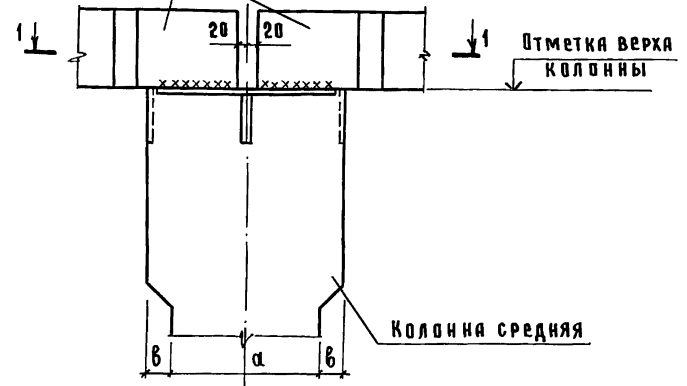

а, мм	б, мм	в, мм
200	95	100
300	145	50
400	195	

1.823.1-2.0-1.03

Нач.отд.	Гомзяков	<i>[Signature]</i>
Гл.конст.	Теляковский	<i>[Signature]</i>
Н.контр.	Алексеевко	<i>[Signature]</i>
Гл.спец.	Алексеевко	<i>[Signature]</i>
Ст.инж.	Божко	<i>[Signature]</i>

Пример крепления железобетонных стропильных конструкций к колонне среднего ряда

Студия	Лист	Листов
Р		1
ГИПРОНИСЕЛЬХОЗ		

формат А4

Инв. и подл. Подпись и дата Взам. инв. н

Инв. и подл. Подпись и дата Взам. инв. н

Металлическая стропильная конструкция

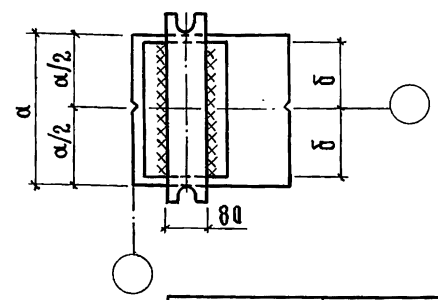
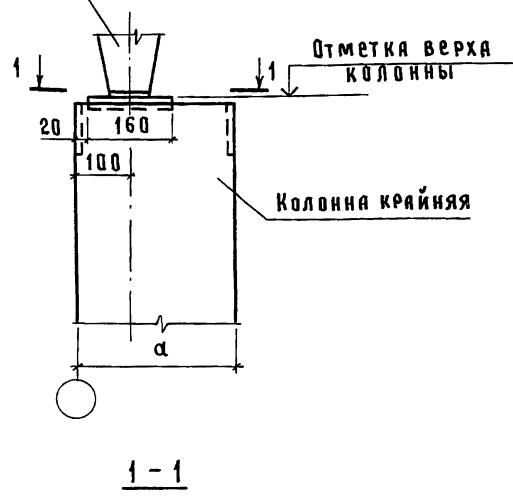

α, мм	δ, мм
300	145
400	195

1.823.1-2.0-1 04

Пример крепления металлической стропильной конструкции к колонне крайнего ряда

Стадия	Лист	Листов
Р		1

ГИПРОНИСЕЛЬХОЗ

формат А4

Металлические стропильные конструкции

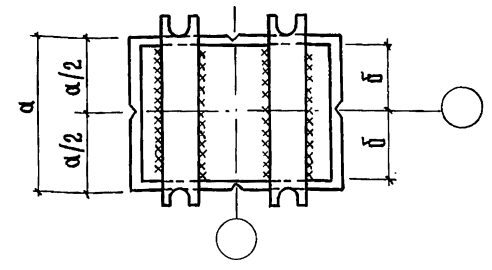
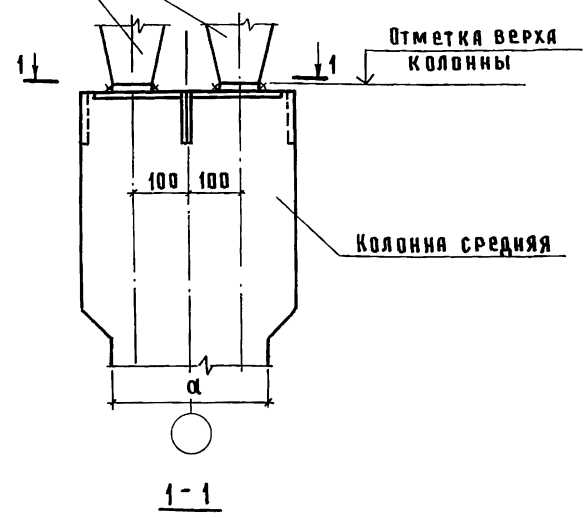

α, мм	δ, мм
300	145
400	195

1.823.1-2.0-1 05

Пример крепления металлических стропильных конструкций к колонне среднего ряда

Стадия	Лист	Листов
Р		1

ГИПРОНИСЕЛЬХОЗ

формат А4

ИВ.И. ПОДП. ПОДПИСЬ И ДАТА ВЗАМ. ИВ.И.Н

Нач. отд.	Гамзяков	<i>[Signature]</i>
Гл. конст.	Теляковский	<i>[Signature]</i>
И. контр.	Алексеевко	<i>[Signature]</i>
Гл. спец.	Алексеевко	<i>[Signature]</i>
Ст. инж.	Божко	<i>[Signature]</i>

ИВ.И. ПОДП. ПОДПИСЬ И ДАТА ВЗАМ. ИВ.И.Н

Нач. отд.	Гамзяков	<i>[Signature]</i>
Гл. конст.	Теляковский	<i>[Signature]</i>
И. контр.	Алексеевко	<i>[Signature]</i>
Гл. спец.	Алексеевко	<i>[Signature]</i>
Ст. инж.	Божко	<i>[Signature]</i>

1999-01 14

Копировал Косенкова

Деревометаллическая стропильная конструкция

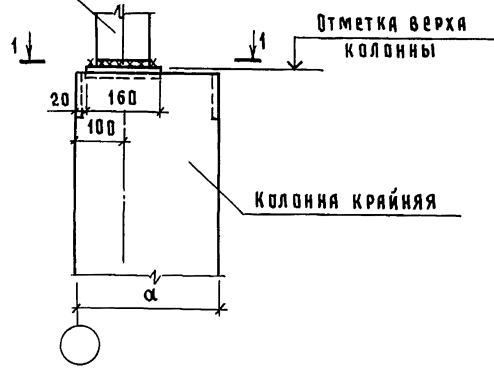

1-1

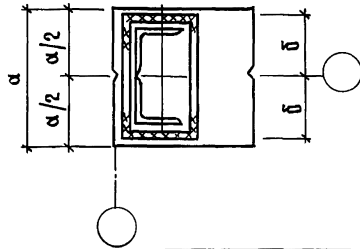

а, мм	б, мм
300	145
400	195

Деревометаллические стропильные конструкции

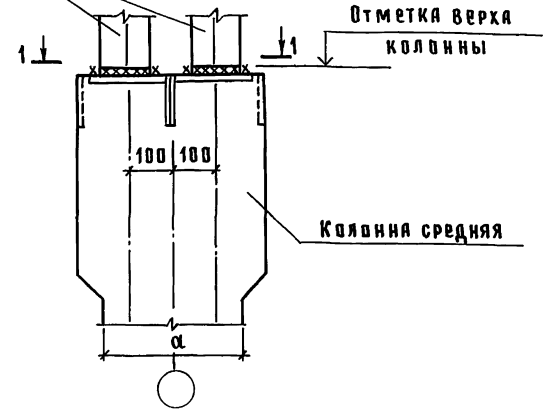

1-1

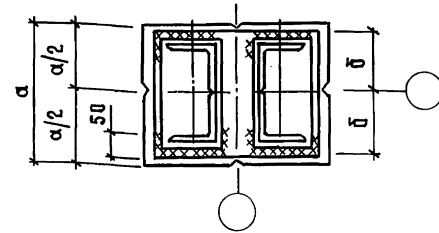

а, мм	б, мм
300	145
400	195

Инв. и подл.	Подпись и дата	Взам. инв. н	1.823.1-2.0-1.06		
	Нач. отд.	Гомзяков	Пример крепления деревометаллической стропильной конструкции к колонне крайнего ряда	Стандия	Лист
	Гл. конст.	Теляковский		Р	1
	Н. контр.	Алексеевко		ГИПРОНИСЕЛЬХОЗ	
	Гл. спец.	Алексеевко		Формат А4	
Ст. инж.	Божко				

Инв. и подл.	Подпись и дата	Взам. инв. н	1.823.1-2.0-1.07		
	Нач. отд.	Гомзяков	Пример крепления деревометаллических стропильных конструкций к колонне среднего ряда	Стандия	Лист
	Гл. конст.	Теляковский		Р	1
	Н. контр.	Алексеевко		ГИПРОНИСЕЛЬХОЗ	
	Гл. спец.	Алексеевко		Формат А4	
Ст. инж.	Божко				

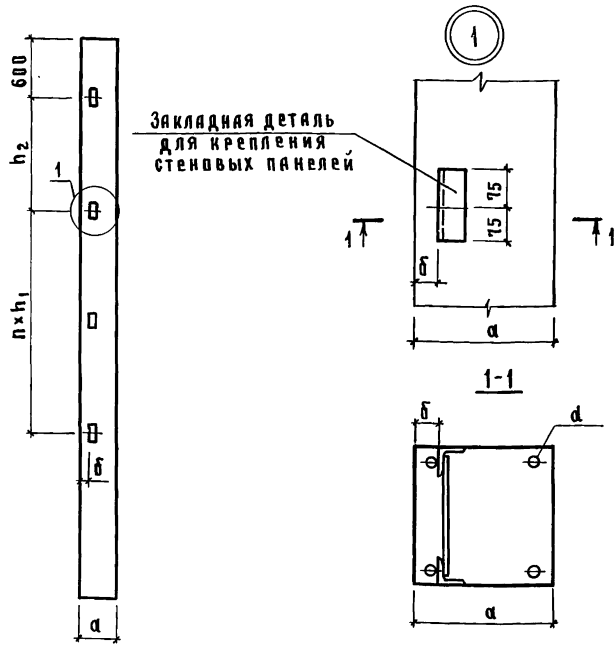

α, мм	δ, мм	h ₂ , мм	n × h ₁ , мм
200	40 + α/2	по проекту	
300			
400			

Закладные детали для крепления стеновых панелей назначать по действующим сериям при разработке конкретного проекта

Изм. и подл. Подпись и дата. Взам. инв. н.

1.823.1-2.0-1 08			
Нач. отд.	Гомзяков	<i>[Signature]</i>	
Гл. конст.	Теляковский	<i>[Signature]</i>	
Н. контр.	Алексеевко	<i>[Signature]</i>	
Гл. спец.	Алексеевко	<i>[Signature]</i>	
Ст. инж.	Божко	<i>[Signature]</i>	
Пример разбивки закладных деталей для крепления стеновых панелей			СТАДИЯ Лист Листов Р 1
			ГИПРОНИСЕЛЬХОЗ

формат А4

Для колонн 200×200; 300×300

Для колонн 400×400

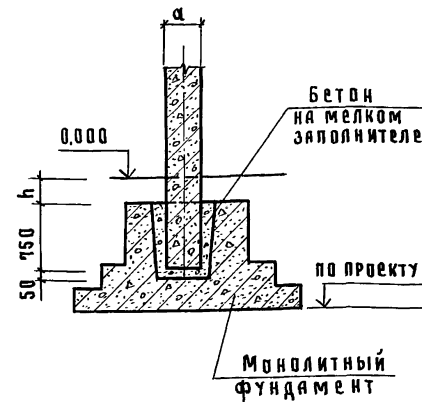
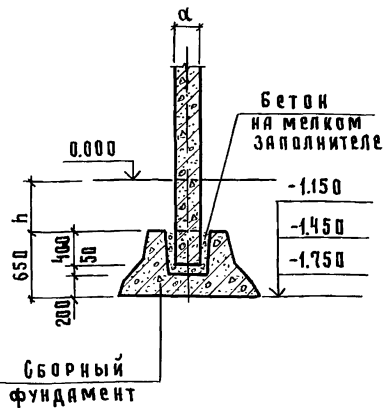

α, мм	h, мм
200	500
	800
	1100
300	500
	800
	1100
400	150

Изм. и подл. Подпись и дата. Взам. инв. н.

1.823.1-2.0-1 09			
Нач. отд.	Гомзяков	<i>[Signature]</i>	
Гл. конст.	Теляковский	<i>[Signature]</i>	
Н. контр.	Алексеевко	<i>[Signature]</i>	
Гл. спец.	Алексеевко	<i>[Signature]</i>	
Ст. инж.	Божко	<i>[Signature]</i>	
Примеры установки колонн в фундаментах			СТАДИЯ Лист Листов Р 1
			ГИПРОНИСЕЛЬХОЗ

1999-01 16

Копировала Косенкова

формат А4

Материал покрытия	№ схемы	Конструктивная схема здания	Высота этажа Н _о , м	Ряд колонн	МАРКА КОЛОННЫ ПРИ ДЛИНЕ ЗДАНИЯ			
					24...72 м		78...120 м	
					Географический район по весу снегового покрова			
					I...IV			
					Географический район по скоростному напору ветра			
I, II		III, IV		I, II		III, IV		
ЖЕЛЕЗОБЕТОН	1		2,4	Крайний	1К 33.2-1	1К 33.2-1	1К 33.2-2	1К 33.2-2
				Средний	2К 48.3-1	2К 48.3-1	2К 48.3-2	2К 48.3-3
			2,7	Крайний	1К 36.2-1	1К 36.2-1	1К 36.2-2	1К 36.2-2
				Средний	2К 51.3-1	2К 51.3-1	2К 51.3-2	2К 51.3-3
			3,0	Крайний	1К 39.2-1	1К 39.2-1	1К 39.2-2	1К 39.2-2
				Средний	2К 54.3-1	2К 54.3-1	2К 54.3-2	2К 54.3-3
	2		2,4	Крайний	1К 36.2-1	1К 36.2-1	1К 36.2-2	1К 36.2-2
				Средний	2К 48.3-1	2К 48.3-1	2К 48.3-2	2К 48.3-3
			2,7	Крайний	1К 39.2-1	1К 39.2-1	1К 39.2-2	1К 39.2-2
				Средний	2К 51.3-1	2К 51.3-1	2К 51.3-2	2К 51.3-3
			3,0	Крайний	1К 42.3-1	1К 42.3-1	1К 42.3-2	1К 42.3-3
				Средний	2К 54.3-1	2К 54.3-1	2К 54.3-1	2К 54.3-2
	3		2,4	Крайний	1К 39.2-1	1К 39.2-1	1К 39.2-2	1К 39.2-2
				Средний	2К 48.3-1	2К 48.3-2	2К 48.3-2	2К 48.3-3
			2,7	Крайний	1К 42.3-1	1К 42.3-2	1К 42.3-2	1К 42.3-3
Средний				2К 51.3-1	2К 51.3-1	2К 51.3-1	2К 51.3-2	
3,0			Крайний	1К 45.3-1	1К 45.3-1	1К 45.3-2	1К 45.3-2	
			Средний	2К 54.3-1	2К 54.3-1	2К 54.3-1	2К 54.3-2	

ИЗМ. № ПОДП. ПОДАТЬ И ДАТА

Нач. отд.	Гамзяков				1.823.1-2.0-1 10 Ключи для подбора колонн для животноводческих и птицеводческих зданий	Стация	Лист	Листов
Гл. констр.	Телякавский					Р	1	6
Н. контр.	Алексеевко					ГИПРОНИСЕЛЬХОЗ		
Гл. спец.	Алексеевко							
Рук. гр.	Романова							

МАТЕРИАЛ ПОКРЫТИЯ	№ СХЕМЫ	КОНСТРУКТИВНАЯ СХЕМА ЗДАНИЯ	ВЫСОТА ЭТАЖА H ₀ , М	РЯД КОЛОНН	МАРКА КОЛОННЫ ПРИ ДЛИНЕ ЗДАНИЯ			
					24...72 М		78...120 М	
					ГЕОГРАФИЧЕСКИЙ РАЙОН ПО ВЕСУ СНЕГОВОГО ПОКРОВА			
					I-IV			
					ГЕОГРАФИЧЕСКИЙ РАЙОН ПО СКОРОСТНОМУ НАПОРУ ВЕТРА			
I, II		III, IV		I, II		III, IV		
ЖЕЛЕЗОБЕТОН	4		2,4	Крайний	1К 33,2-1	1К 33,2-1	1К 33,2-2	1К 33,2-2
				Средний	2К 48,3-1	2К 48,3-1	2К 48,3-2	2К 48,3-3
			2,7	Крайний	1К 36,2-1	1К 36,2-1	1К 36,2-2	1К 36,2-2
				Средний	2К 51,3-1	2К 51,3-1	2К 51,3-2	2К 51,3-3
			3,0	Крайний	1К 39,2-1	1К 39,2-1	1К 39,2-2	1К 39,2-2
				Средний	2К 54,3-1	2К 54,3-1	2К 54,3-2	2К 54,3-3
	5		2,4	Крайний	1К 36,2-1	1К 36,2-1	1К 36,2-2	1К 36,2-2
				Средний	2К 48,3-1	2К 48,3-1	2К 48,2-2	2К 48,3-3
			2,7	Крайний	1К 39,2-1	1К 39,2-1	1К 39,2-2	1К 39,2-2
				Средний	2К 51,3-1	2К 51,3-1	2К 51,3-2	2К 51,3-3
			3,0	Крайний	1К 42,3-1	1К 42,3-1	1К 42,3-2	1К 42,3-3
				Средний	2К 54,3-1	2К 54,3-1	2К 54,3-1	2К 54,3-2
6		2,4	Крайний	1К 39,2-1	1К 39,2-1	1К 39,2-2	1К 39,2-2	
			Средний	2К 48,3-1	2К 48,3-1	2К 48,3-2	2К 48,3-3	
		2,7	Крайний	1К 42,3-1	1К 42,3-1	1К 42,3-2	1К 42,3-3	
			Средний	2К 51,3-1	2К 51,3-1	2К 51,3-1	2К 51,3-2	
		3,0	Крайний	1К 45,3-1	1К 45,3-1	1К 45,3-2	1К 45,3-2	
			Средний	2К 54,3-1	2К 54,3-1	2К 54,3-1	2К 54,3-2	

ИВ. И ПОДП. ПОДПИСЬ И ДАТА ИСАЯМ. ИВ. И

1.823.1-2.0-1.10

Лист

2

Материал покрытия	№ схемы	Конструктивная схема здания	Высота этажа H ₀ , м	Ряд колонн	Марка колонны при длине здания				
					24...72 м		78...120 м		
					Географический район по весу снегового покрова				
					I...IV				
					Географический район по скоростному напору ветра				
		I, II		III, IV		I, II		III, IV	
Железобетон	7		2,4	Крайний	1К 33.2-1	1К 33.2-1	1К 33.2-2	1К 33.2-2	
				Средний	2К 54.3-1	2К 54.3-1	2К 54.3-2	2К 54.3-2	
			2,7	Крайний	1К 36.2-1	1К 36.2-1	1К 36.2-2	1К 36.2-2	
				Средний	2К 57.3-1	2К 57.3-1	2К 57.3-2	2К 57.3-3	
			3,0	Крайний	1К 39.2-1	1К 39.2-1	1К 39.2-2	1К 39.2-2	
				Средний	2К 60.3-1	2К 60.3-1	2К 60.3-2	2К 60.3-3	
	8		2,4	Крайний	1К 36.2-1	1К 36.2-1	1К 36.2-2	1К 36.2-2	
				Средний	2К 54.3-1	2К 54.3-1	2К 54.3-2	2К 54.3-2	
			2,7	Крайний	1К 39.2-1	1К 39.2-1	1К 39.2-2	1К 39.2-2	
				Средний	2К 57.3-1	2К 57.3-1	2К 57.3-2	2К 57.3-3	
			3,0	Крайний	1К 42.3-1	1К 42.3-1	1К 42.3-2	1К 42.3-2	
				Средний	2К 60.3-1	2К 60.3-1	2К 60.3-1	2К 60.3-2	
9		2,4	Крайний	1К 39.2-1	1К 39.2-1	1К 39.2-2	1К 39.2-2		
			Средний	2К 54.3-1	2К 54.3-1	2К 54.3-2	2К 54.3-2		
		2,7	Крайний	1К 42.3-1	1К 42.3-1	1К 42.3-2	1К 42.3-2		
			Средний	2К 57.3-1	2К 57.3-1	2К 57.3-1	2К 57.3-2		
		3,0	Крайний	1К 45.3-1	1К 45.3-1	1К 45.3-2	1К 45.3-2		
			Средний	2К 60.3-1	2К 60.3-1	2К 60.3-1	2К 60.3-2		

Имя, инициалы, Подпись и дата, Взам. инв. №

Материал покрытия	N схемы	Конструктивная схема здания	Высота этажа Н _о , м	Ряд колонн	Марка колонны при длине здания			
					24...72 м		78...120 м	
					Географический район по весу снегового покрова			
					I...IV			
					Географический район по скоростному напору ветра			
		I, II	III, IV	I, II	III, IV			
Железобетон	10		2,4	Крайний	1К 33.2-1	1К 33.2-1	1К 33.2-2	1К 33.2-2
				Средний	2К 54.3-1	2К 54.3-1	2К 54.3-2	2К 54.3-2
			2,7	Крайний	1К 36.2-1	1К 36.2-1	1К 36.2-2	1К 36.2-2
				Средний	2К 57.3-1	2К 57.3-1	2К 57.3-2	2К 57.3-2
			3,0	Крайний	1К 39.2-1	1К 39.2-1	1К 39.2-2	1К 39.2-2
				Средний	2К 60.3-1	2К 60.3-1	2К 60.3-2	2К 60.3-2
	11		2,4	Крайний	1К 36.2-1	1К 36.2-1	1К 36.2-2	1К 36.2-2
				Средний	2К 54.3-1	2К 54.3-1	2К 54.3-2	2К 54.3-2
			2,7	Крайний	1К 39.2-1	1К 39.2-1	1К 39.2-2	1К 39.2-2
				Средний	2К 57.3-1	2К 57.3-1	2К 57.3-2	2К 57.3-2
			3,0	Крайний	1К 42.3-1	1К 42.3-1	1К 42.3-2	1К 42.3-2
				Средний	2К 60.3-1	2К 60.3-1	2К 60.3-2	2К 60.3-2
12		2,4	Крайний	1К 39.2-1	1К 39.2-1	1К 39.2-2	1К 39.2-2	
			Средний	2К 54.3-1	2К 54.3-1	2К 54.3-2	2К 54.3-2	
		2,7	Крайний	1К 42.3-1	1К 42.3-1	1К 42.3-2	1К 42.3-2	
			Средний	2К 57.3-1	2К 57.3-1	2К 57.3-2	2К 57.3-2	
		3,0	Крайний	1К 45.3-1	1К 45.3-1	1К 45.3-2	1К 45.3-2	
			Средний	2К 60.3-1	2К 60.3-1	2К 60.3-2	2К 60.3-2	

Имя и Подд. Подпись и дата. Взам. инв. N

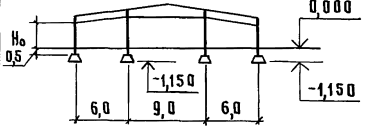
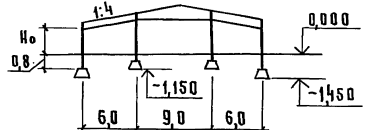
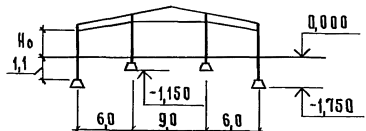
МАТЕРИАЛ ПОКРЫТИЯ	№ СХЕМЫ	КОНСТРУКТИВНАЯ СХЕМА ЗДАНИЯ	ВЫСОТА ЭТАЖА №, М	Р Я Д КОЛОНН	МАРКА КОЛОННЫ ПРИ ДЛИНЕ ЗДАНИЯ			
					24...72 М		78...120 М	
					ГЕОГРАФИЧЕСКИЙ РАЙОН ПО ВЕСУ СНЕГОВОГО ПОКРЫВА			
					I... IV			
					ГЕОГРАФИЧЕСКИЙ РАЙОН ПО СКОРОСТНОМУ НАПОРУ ВЕТРА			
		I, II	III, IV	I, II	III, IV			
ЖЕЛЕЗОБЕТОН	13		2,4	КРАЙНИЙ	1К 33.2-1	1К 33.2-1	1К 33.2-2	1К 33.2-2
				СРЕДНИЙ	2К 48.3-1	2К 48.3-1	2К 48.3-2	2К 48.3-2
			2,7	КРАЙНИЙ	1К 36.2-1	1К 36.2-1	1К 36.2-2	1К 36.2-2
				СРЕДНИЙ	2К 51.3-1	2К 51.3-1	2К 51.3-2	2К 51.3-2
			3,0	КРАЙНИЙ	1К 39.2-1	1К 39.2-1	1К 39.2-2	1К 39.2-2
				СРЕДНИЙ	2К 54.3-1	2К 54.3-1	2К 54.3-2	2К 54.3-2
	14		2,4	КРАЙНИЙ	1К 36.2-1	1К 36.2-1	1К 36.2-2	1К 36.2-2
				СРЕДНИЙ	2К 48.3-1	2К 48.3-1	2К 48.3-2	2К 48.3-2
			2,7	КРАЙНИЙ	1К 39.2-1	1К 39.2-1	1К 39.2-2	1К 39.2-2
				СРЕДНИЙ	2К 51.3-1	2К 51.3-1	2К 51.3-2	2К 51.3-2
			3,0	КРАЙНИЙ	1К 42.3-1	1К 42.3-1	1К 42.3-2	1К 42.3-3
				СРЕДНИЙ	2К 54.3-1	2К 54.3-1	2К 54.3-1	2К 54.3-2
	15		2,4	КРАЙНИЙ	1К 39.2-1	1К 39.2-1	1К 39.2-2	1К 39.2-2
				СРЕДНИЙ	2К 48.3-1	2К 48.3-1	2К 48.3-2	2К 48.3-2
			2,7	КРАЙНИЙ	1К 42.3-1	1К 42.3-1	1К 42.3-2	1К 42.3-3
СРЕДНИЙ				2К 51.3-1	2К 51.3-1	2К 51.3-1	2К 51.3-2	
3,0			КРАЙНИЙ	1К 45.3-1	1К 45.3-1	1К 45.3-2	1К 45.3-2	
			СРЕДНИЙ	2К 54.3-1	2К 54.3-1	2К 54.3-1	2К 54.3-2	

Инв. подл. Подпись и дата. Взвешиван.

1.823.1-2.0-1 10

Лист

5

Материал покрытия	№ схемы	Конструктивная схема здания	Высота этажа H_0 , м	Ряд колонн	Марка колонны при длине здания			
					24...72 м		78...120 м	
					Географический район по весу снегового покрова			
					I...IV			
					Географический район по скоростному напору ветра			
I, II		III, IV		I, II	III, IV			
Железобетон	16		2,4	Крайний	1К 33.2-1	1К 33.2-1	1К 33.2-2	1К 33.2-2
				Средний	2К 51.3-1	2К 51.3-1	2К 51.3-2	2К 51.3-2
			2,7	Крайний	1К 36.2-1	1К 36.2-1	1К 36.2-2	1К 36.2-2
				Средний	2К 54.3-1	2К 54.3-1	2К 54.3-2	2К 54.3-2
			3,0	Крайний	1К 39.2-1	1К 39.2-1	1К 39.2-2	1К 39.2-2
				Средний	2К 57.3-1	2К 57.3-1	2К 57.3-2	2К 57.3-2
	17		2,4	Крайний	1К 36.2-1	1К 36.2-1	1К 36.2-2	1К 36.2-2
				Средний	2К 51.3-1	2К 51.3-1	2К 51.3-2	2К 51.3-2
			2,7	Крайний	1К 39.2-1	1К 39.2-1	1К 39.2-2	1К 39.2-2
				Средний	2К 54.3-1	2К 54.3-1	2К 54.3-2	2К 54.3-2
			3,0	Крайний	1К 42.3-1	1К 42.3-1	1К 42.3-2	1К 42.3-2
				Средний	2К 57.3-1	2К 57.3-1	2К 57.3-2	2К 57.3-2
18		2,4	Крайний	1К 39.2-1	1К 39.2-1	1К 39.2-2	1К 39.2-2	
			Средний	2К 51.3-1	2К 51.3-1	2К 51.3-2	2К 51.3-2	
		2,7	Крайний	1К 42.3-1	1К 42.3-1	1К 42.3-2	1К 42.3-2	
			Средний	2К 54.3-1	2К 54.3-1	2К 54.3-2	2К 54.3-2	
		3,0	Крайний	1К 45.3-1	1К 45.3-1	1К 45.3-2	1К 45.3-2	
			Средний	2К 57.3-1	2К 57.3-1	2К 57.3-2	2К 57.3-2	

Имя и подл. Подпись и дата
Взам.инв.

МАТЕРИАЛ ПОКРЫТИЯ	N СХЕМЫ	КОНСТРУКТИВНАЯ СХЕМА ЗДАНИЯ	Высота этажа H ₀ , м	Р Я Д КОЛОНН	МАРКА КОЛОННЫ ПРИ ДЛИНЕ ЗДАНИЯ 24...72 М	
					ГЕОГРАФИЧЕСКИЙ РАЙОН ПО ВЕСУ СНЕГОВОГО ПОКРОВА	
					I...IV	
					ГЕОГРАФИЧЕСКИЙ РАЙОН ПО СКОРОСТНОМУ НАПОРУ ВЕТРА	
		I, II	III, IV			
Ж е л е з б е т о н	19		2,4	К Р А Й Н И Й	1К 33.2 — 1	1К 33.2 — 2
			2,7		1К 36.2 — 2	1К 36.2 — 2
			3,0		1К 39.2 — 2	1К 39.3 — 1
			3,6		1К 45.3 — 1	1К 45.3 — 2
			4,8		1К 57.3 — 3	1К 57.3 — 4
	20		2,4	К Р А Й Н И Й	1К 36.2 — 2	1К 36.2 — 2
			2,7		1К 39.2 — 2	1К 39.3 — 1
			3,0		1К 42.3 — 1	1К 42.3 — 1
			3,6		1К 48.3 — 2	1К 48.3 — 3
			4,8		1К 60.3 — 3	1К 60.3 — 4
	21		2,4	К Р А Й Н И Й	1К 39.2 — 2	1К 39.3 — 1
			2,7		1К 42.3 — 1	1К 42.3 — 1
			3,0		1К 45.3 — 1	1К 45.3 — 1
			3,6		1К 51.3 — 2	1К 51.3 — 3
			4,8		1К 63.3 — 2	1К 63.3 — 3

Инв и подл Подпись и дата Взвм. инв и

				1.823.1-2.0-1 11			
Нач. отд	Гамзяков	<i>[Signature]</i>		Ключи для подбора колонн для подсобно-производственных и вспомогательных зданий.	Стадия	Лист	Листов
Гл конст.	Теляковский	<i>[Signature]</i>			Р	1	10
Н.контр	Алексеев	<i>[Signature]</i>			ГИПРОНИСЕЛЬХОЗ		
Гл спец	Алексеев	<i>[Signature]</i>					
Рук. гр.	Романова	<i>[Signature]</i>					

МАТЕРИАЛ ПОКРЫТИЯ	№ СХЕМЫ	Конструктивная схема здания	Высота этажа H ₀ , м	Ряд колонн	h, м	Марка колонны при длине здания 24,72 м	
						Географический район по весу снегового покрова	
						I...IV	
						Географический район по скоростному напору ветра	
		I, II	III, IV				
ЖЕЛЕЗОБЕТОН	22		2,4	Крайний	0,5	1К 33,2-1	1К 33,2-2
				Средний	0,5	2К 33,2-1	2К 33,2-2
			2,7	Крайний	0,5	1К 36,2-1	1К 36,2-2
				Средний	0,5	2К 36,2-1	2К 36,2-2
			3,0	Крайний	0,5	1К 39,2-2	1К 39,2-2
				Средний	0,5	2К 39,2-2	2К 39,2-2
	3,6	Крайний	0,5	1К 45,3-1	1К 45,3-1		
		Средний	0,5	2К 45,3-1	2К 45,3-1		
	4,8	Крайний	0,5	1К 57,3-2	1К 57,3-2		
		Средний	0,5	2К 57,3-1	2К 57,3-1		
	23		2,4	Крайний	0,8	1К 36,2-1	1К 36,2-2
				Средний	0,8(0,5)	2К 36,2-1 (2К 33,2-1)	2К 36,2-2 (2К 33,2-2)
			2,7	Крайний	0,8	1К 39,2-2	1К 39,2-2
				Средний	0,8(0,5)	2К 39,2-2 (2К 36,2-2)	2К 39,2-2 (2К 36,2-2)
3,0			Крайний	0,8	1К 42,3-1	1К 42,3-1	
			Средний	0,8(0,5)	2К 42,3-1 (2К 39,3-1)	2К 42,3-1 (2К 45,3-1)	
3,6	Крайний	0,8	1К 48,3-1	1К 48,3-2			
	Средний	0,8(0,5)	2К 48,3-1 (2К 45,3-1)	2К 48,3-1 (2К 45,3-1)			
4,8	Крайний	0,8	1К 60,3-2	1К 60,3-2			
	Средний	0,8(0,5)	2К 60,3-1 (2К 57,3-1)	2К 60,3-1 (2К 57,3-1)			

В скобках приведены размеры, отметки низа фундаментов и марки колонн для отапливаемых зданий.

Имя и Подд. Подпись и Дата Взам инв.н

МАТЕРИАЛ ПОКРЫТИЯ	N СХЕМЫ	КОНСТРУКТИВНАЯ СХЕМА ЗДАНИЯ	Высота этажа Н ₀ , м	Ря д колонн	h, м	Марка колонны при длине Здания 24...72м	
						Географический район по весу снегового покрова	
						I...IV	
						Географический район по скоростному напору ветра	
		I, II	III, IV				
ЖЕЛЕЗОБЕТОН	24		2,4	Крайний	1,1	1К 39.2-2	1К 39.2-2
				Средний	1,1(0,5)	2К 39.2-2 (2К 33.2-2)	2К 39.2-2 (2К 33.2-2)
			2,7	Крайний	1,1	1К 42.3-1	1К 42.3-1
				Средний	1,1(0,5)	2К 42.3-1 (2К 36.3-1)	2К 42.3-1 (2К 36.3-1)
			3,0	Крайний	1,1	1К 45.3-1	1К 45.3-1
				Средний	1,1(0,5)	2К 45.3-1 (2К 39.3-1)	2К 45.3-1 (2К 39.3-1)
			3,6	Крайний	1,1	1К 51.3-1	1К 51.3-2
				Средний	1,1(0,5)	2К 51.3-1 (2К 45.3-1)	2К 51.3-1 (2К 45.3-1)
	4,8	Крайний	1,1	1К 63.3-2	1К 63.3-2		
		Средний	1,1(0,5)	2К 63.3-1 (2К 57.3-1)	2К 63.3-2 (2К 57.3-2)		
	25		2,4	Крайний	0,5	1К 33.2-1	1К 33.2-1
				Средний	0,5	2К 33.2-1	2К 33.2-1
			2,7	Крайний	0,5	1К 36.2-1	1К 36.2-1
				Средний	0,5	2К 36.2-1	2К 36.2-1
3,0			Крайний	0,5	1К 39.2-1	1К 39.2-2	
			Средний	0,5	2К 39.2-1	2К 39.2-2	
3,6			Крайний	0,5	1К 45.3-1	1К 45.3-1	
			Средний	0,5	2К 45.3-1	2К 45.3-1	
4,8	Крайний	0,5	1К 57.3-2	1К 57.3-2			
	Средний	0,5	2К 57.3-1	2К 57.3-1			

Имя, Инициалы, Подпись и Дата

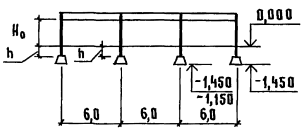
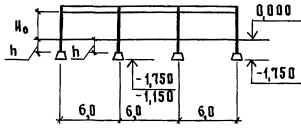
МАТЕРИАЛ ПОКРЫТИЯ	№ СХЕМЫ	КОНСТРУКТИВНАЯ СХЕМА ЗДАНИЯ	ВЫСОТА ЭТАЖА H_0 , М	РЯД КОЛОНН	h , М	МАРКА КОЛОННЫ ПРИ ДЛИНЕ ЗДАНИЯ 24...72 М	
						ГЕОГРАФИЧЕСКИЙ РАЙОН ПО ВЕСУ СНЕГОВОГО ПОКРЫВА	
						I...IV	
						ГЕОГРАФИЧЕСКИЙ РАЙОН ПО СКОРОСТНОМУ НАПОРУ ВЕТРА	
		I, II	III, IV				
ЖЕЛЕЗОБЕТОН	26		2,4	Крайний	0,8	1К 36.2-1	1К 36.2-1
				Средний	0,8(0,5)	2К 36.2-1 (2К 33.2-1)	2К 36.2-1 (2К 33.2-1)
			2,7	Крайний	0,8	1К 39.2-1	1К 39.2-2
				Средний	0,8(0,5)	2К 39.2-1 (2К 36.2-1)	2К 39.2-2 (2К 36.2-2)
			3,0	Крайний	0,8	1К 42.3-1	1К 42.3-1
				Средний	0,8(0,5)	2К 42.3-1 (2К 39.3-1)	2К 42.3-1 (2К 39.2-2)
			3,6	Крайний	0,8	1К 48.3-1	1К 48.3-1
				Средний	0,8(0,5)	2К 48.3-1 (2К 45.3-1)	2К 48.3-1 (2К 45.3-1)
	4,8	Крайний	0,8	1К 60.3-2	1К 60.3-2		
		Средний	0,8(0,5)	2К 60.3-1 (2К 57.3-1)	2К 60.3-2 (2К 57.3-2)		
	27		2,4	Крайний	1,1	1К 39.2-1	1К 39.2-2
				Средний	1,1(0,5)	2К 39.2-1 (2К 33.2-1)	2К 39.2-2 (2К 33.2-2)
			2,7	Крайний	1,1	1К 42.3-1	1К 42.3-1
				Средний	1,1(0,5)	2К 42.3-1 (2К 36.3-1)	2К 42.3-1 (2К 36.3-1)
3,0			Крайний	1,1	1К 45.3-1	1К 45.3-1	
			Средний	1,1(0,5)	2К 45.3-1 (2К 39.3-1)	2К 45.3-1 (2К 39.3-1)	
3,6			Крайний	1,1	1К 51.3-1	1К 51.3-1	
			Средний	1,1(0,5)	2К 51.3-1 (2К 45.3-1)	2К 51.3-1 (2К 45.3-1)	
4,8	Крайний	1,1	1К 63.3-2	1К 63.3-2			
	Средний	1,1(0,5)	2К 63.3-1 (2К 57.3-1)	2К 63.3-2 (2К 57.3-2)			

1.8.2.3.1-2.0-1 11

ЛИСТ

4

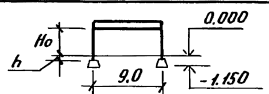
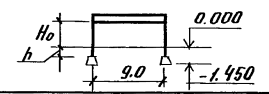
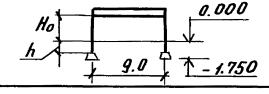
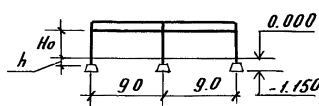
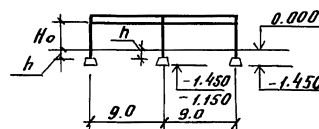
материал покрытия	№ схемы	Конструктивная схема здания	высота этажа №, м	Ряд колонн	h, м	Марка колонны при длине здания 24...72 м	
						Географический район по весу снегового покрова	
						I, IV	
						Географический район по скоростному напору ветра	
		I, II	III, IV				
Железобетон	28		2.4	Крайний	0.5	1К 33.2-2	1К 33.2-2
			2.7		0.5	1К 36.2-2	1К 36.2-1
			3.0		0.5	1К 39.3-1	1К 39.3-2
	29		2.4	Крайний	0.8	1К 36.2-2	1К 36.3-1
			2.7		0.8	1К 39.3-1	1К 39.3-2
			3.0		0.8	1К 42.3-1	1К 42.3-1
	30		2.4	Крайний	1.1	1К 39.3-1	1К 39.3-2
			2.7		1.1	1К 42.3-1	1К 42.3-1
			3.0		1.1	1К 45.3-1	1К 45.3-1
	31		2.4	Крайний	0.5	1К 33.2-1	1К 33.2-1
			2.7	Средний	0.5	2К 33.3-1	2К 33.3-1
				Крайний	0.5	1К 36.2-2	1К 36.2-1
				Средний	0.5	2К 36.3-1	2К 36.3-1
				Крайний	0.5	1К 39.2-2	1К 39.2-2
	3.0	Средний	0.5	2К 39.3-1	2К 39.3-2		
	32		2.4	Крайний	0.8	1К 36.2-2	1К 36.2-2
			2.7	Средний	0.8(0.5)	2К 36.3-1(2К 33.3-1)	2К 36.3-1(2К 33.3-1)
				Крайний	0.8	1К 39.2-2	1К 39.2-2
			3.0	Средний	0.8(0.5)	2К 39.3-1(2К 36.3-1)	2К 39.3-2(2К 36.3-1)
				Крайний	0.8	1К 42.3-1	1К 42.3-1
			Средний	0.8(0.5)	2К 42.3-1(2К 39.3-1)	2К 42.3-1(2К 39.3-1)	

Шифр, материал, Подпись и дата, Взам. инв. №

МАТЕРИАЛ ПОКРЫТИЯ	№ СХЕМЫ	КОНСТРУКТИВНАЯ СХЕМА ЗДАНИЯ	Высота этажа, Н ₀ , м	Р Я Д КОЛОНН	h, м	МАРКА КОЛОННЫ ПРИ ДЛИНЕ ЗДАНИЯ 24..72М	
						Географический РАЙОН по весу снегового покрова	
						I..IV	
						Географический РАЙОН по скоростному напору ветра	
		I, II	III, IV				
Ж Е Л Е З Б Е Т О Н	33		2,4	Крайний	1,1	1К 39.2-2	1К 39.2-2
			2,4	Средний	1,1(0,5)	2К 39.3-1(2К 33.3-1)	2К 39.3-1(2К 33.3-1)
			2,7	Крайний	1,1	1К 42.3-1	1К 42.3-1
			2,7	Средний	1,1(0,5)	2К 42.3-1(2К 36.3-1)	2К 42.3-1(2К 36.3-1)
			3,0	Крайний	1,1	1К 45.3-1	1К 45.3-1
			3,0	Средний	1,1(0,5)	2К 45.3-1(2К 39.3-1)	2К 45.3-1(2К 39.3-1)
	34		2,4	Крайний	0,5	1К 33.2-1	1К 33.2-1
			2,4	Средний	0,5	2К 33.3-1	2К 33.3-1
			2,7	Крайний	0,5	1К 36.2-2	1К 36.2-2
			2,7	Средний	0,5	2К 36.3-1	2К 36.3-1
			3,0	Крайний	0,5	1К 39.2-2	1К 39.2-2
			3,0	Средний	0,5	2К 39.3-1	2К 39.3-1
35		2,4	Крайний	0,8	1К 36.2-1	1К 36.2-2	
		2,4	Средний	0,8(0,5)	2К 36.3-1(2К 33.3-1)	2К 36.3-1(2К 33.3-1)	
		2,7	Крайний	0,8	1К 39.2-2	1К 39.2-2	
		2,7	Средний	0,8(0,5)	2К 39.3-1(2К 36.3-1)	2К 39.3-1(2К 36.3-1)	
		3,0	Крайний	0,8	1К 42.3-1	1К 42.3-1	
		3,0	Средний	0,8(0,5)	2К 42.3-1(2К 39.3-1)	2К 42.3-1(2К 39.3-1)	
36		2,4	Крайний	1,1	1К 39.2-2	1К 39.2-2	
		2,4	Средний	1,1(0,5)	2К 39.3-1(2К 33.3-1)	2К 39.3-1(2К 33.3-1)	
		2,7	Крайний	1,1	1К 42.3-1	1К 42.3-1	
		2,7	Средний	1,1(0,5)	2К 42.3-1(2К 36.3-1)	2К 42.3-1(2К 36.3-1)	
		3,0	Крайний	1,1	1К 45.3-1	1К 45.3-1	
		3,0	Средний	1,1(0,5)	2К 45.3-1(2К 39.3-1)	2К 45.3-1(2К 39.3-1)	

Име. и подл. Подпись и дата (взам.им.в.)

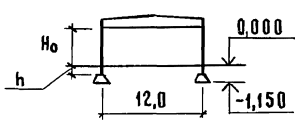
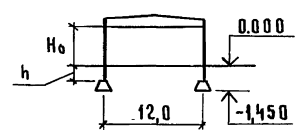
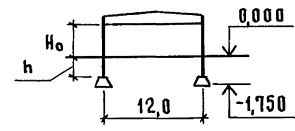
МАТЕРИАЛ ПОКРЫТИЯ	N СХЕМЫ	КОНСТРУКТИВНАЯ СХЕМА ЗДАНИЯ	Высота этажа H ₀ , м	Ря д колонн	h, м	Марка колонны при длине здания 24...72 м	
						Географический район по весу снегового покрова	
						I...IV	
						Географический район по скоростному напору ветра	
						I, II	III, IV
ЖЕЛЕЗОБЕТОН	37		2,4	КРАЙНИЙ	0,5	1К 33.3 - 1	1К 33.3 - 1
			2,7		0,5	1К 36.3 - 1	1К 36.3 - 1
			3,0		0,5	1К 39.3 - 1	1К 39.3 - 2
			3,6		0,5	1К 45.3 - 1	1К 45.3 - 1
			4,8		0,5	1К 57.3 - 2	1К 57.3 - 3
			6,0		0,15	1К 69.4 - 2	1К 69.4 - 2
	38		2,4	КРАЙНИЙ	0,5	1К 36.3 - 1	1К 36.3 - 1
			2,7		0,5	1К 39.3 - 1	1К 39.3 - 2
			3,0		0,5	1К 42.3 - 1	1К 42.3 - 1
			3,6		0,5	1К 48.3 - 1	1К 48.3 - 2
			4,8		0,5	1К 60.3 - 2	1К 60.3 - 3
			6,0		0,15	1К 69.4 - 2	1К 69.4 - 2
	39		2,4	КРАЙНИЙ	0,5	1К 39.3 - 1	1К 39.3 - 2
			2,7		0,5	1К 42.3 - 1	1К 42.3 - 1
			3,0		0,5	1К 45.3 - 1	1К 45.3 - 1
			3,6		0,5	1К 51.3 - 1	1К 51.3 - 2
			4,8		0,5	1К 63.3 - 3	1К 63.3 - 4
			6,0		0,15	1К 69.4 - 2	1К 69.4 - 2

Имя и Подл. Подпись и дата
ВЗЯМ. ИВВ. Н

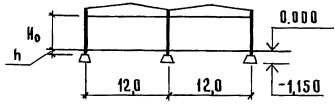
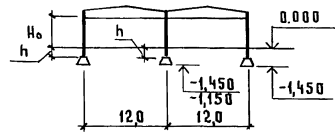
Материал покрытия	№ схемы	Конструктивная схема здания	Высота этажа H_0 , м	Ряд колонн	h , м	Марка колонны при длине здания 24...72 м	
						Географический район по весу снегового покрова	
						I, IV	
						Географический район по скоростному напору ветра	
		I, II	III, IV				
Железобетон	40		2,4	Крайний	0,5	1К 33,3 — 1	1К 33,3 — 1
				Средний	0,5	2К 33,3 — 1	2К 33,3 — 1
			2,7	Крайний	0,5	1К 36,3 — 1	1К 36,3 — 1
				Средний	0,5	2К 36,3 — 1	2К 36,3 — 1
			3,0	Крайний	0,5	1К 39,3 — 1	1К 39,3 — 1
				Средний	0,5	2К 39,3 — 1	2К 39,3 — 2
			3,6	Крайний	0,5	1К 45,3 — 1	1К 45,3 — 1
	Средний	0,5		2К 45,3 — 1	2К 45,3 — 1		
	4,8	Крайний	0,5	1К 57,3 — 2	1К 57,3 — 2		
		Средний	0,5	1К 57,3 — 1	2К 57,3 — 2		
	6,0	Крайний	0,15	1К 69,4 — 1	1К 69,4 — 1		
		Средний	0,15	2К 69,4 — 1	2К 69,4 — 1		
	41		2,4	Крайний	0,8	1К 36,3 — 1	1К 36,3 — 1
				Средний	0,8(0,5)	2К 36,3 — 1(2К 33,3 — 1)	2К 36,3 — 1(2К 33,3 — 1)
2,7			Крайний	0,8	1К 39,3 — 1	1К 39,3 — 1	
			Средний	0,8(0,5)	2К 39,3 — 1(2К 36,3 — 1)	2К 39,3 — 2(2К 36,3 — 1)	
3,0			Крайний	0,8	1К 42,3 — 1	1К 42,3 — 1	
			Средний	0,8(0,5)	2К 42,3 — 1(2К 39,3 — 1)	2К 42,3 — 1(2К 39,3 — 1)	
3,6			Крайний	0,8	1К 48,3 — 1	1К 48,3 — 1	
			Средний	0,8(0,5)	2К 48,3 — 1(2К 45,3 — 1)	2К 48,3 — 1(2К 45,3 — 1)	
4,8	Крайний	0,8	1К 60,3 — 2	1К 60,3 — 2			
	Средний	0,8(0,5)	2К 60,3 — 1(2К 57,3 — 1)	2К 60,3 — 2(2К 57,3 — 2)			
6,0	Крайний	0,15	1К 69,4 — 1	1К 69,4 — 1			
	Средний	0,15	2К 69,4 — 1	2К 69,4 — 1			

Материал покрытия	№ схемы	Конструктивная схема здания	Высота этажа Н _о , м	Ряд колонн	h, м	Марка колонны при длине здания 24...72 м	
						Географический район по весу снегового покрова	
						I...IV	
						Географический район по скоростному напору ветра	
			I, II		III, IV		
Ж е л е з о б е т о н	42		2,4	Крайний	1,1	1К 39.3 - 1	1К 39.3 - 1
				Средний	1,1(0,5)	2К 39.3-1 (2К 33.3-1)	2К 39.3-2 (2К 33.3-1)
			2,7	Крайний	1,1	1К 42.3 - 1	1К 42.3 - 1
				Средний	1,1(0,5)	2К 42.3-1 (2К 36.3-1)	2К 42.3-1 (2К 36.3-1)
			3,0	Крайний	1,1	1К 45.3 - 1	1К 45.3 - 1
				Средний	1,1(0,5)	2К 45.3-1 (2К 39.3-1)	2К 45.3-1 (2К 39.3-1)
			3,6	Крайний	1,1	1К 51.3 - 1	1К 51.3 - 1
				Средний	1,1(0,5)	2К 51.3-1 (2К 45.3-1)	2К 51.3-1 (2К 45.3-1)
			4,8	Крайний	1,1	1К 63.3 - 2	1К 63.3 - 2
				Средний	1,1(0,5)	2К 63.3-2 (2К 57.3-2)	2К 63.3-3 (2К 57.3-3)
			6,0	Крайний	0,15	1К 69.4 - 1	1К 69.4 - 1
				Средний	0,15	2К 69.4 - 1	2К 69.4 - 1
	43		2,4	Крайний	0,5	1К 33.3 - 1	1К 33.3 - 1
				Средний	0,5	2К 33.3 - 1	2К 33.3 - 1
			2,7	Крайний	0,5	1К 36.3 - 1	1К 36.3 - 1
				Средний	0,5	2К 36.3 - 1	2К 36.3 - 1
			3,0	Крайний	0,5	1К 39.3 - 1	1К 39.3 - 1
				Средний	0,5	2К 39.3 - 1	2К 39.3 - 1
			3,6	Крайний	0,5	1К 45.3 - 1	1К 45.3 - 1
				Средний	0,5	2К 45.3 - 1	2К 45.3 - 1
			4,8	Крайний	0,5	1К 57.3 - 2	1К 57.3 - 2
				Средний	0,5	1К 57.3 - 1	2К 57.3 - 1
			6,0	Крайний	0,15	1К 69.4 - 1	1К 69.4 - 1
				Средний	0,15	2К 69.4 - 1	2К 69.4 - 1

1.823-2.0-1 11

Лист

9

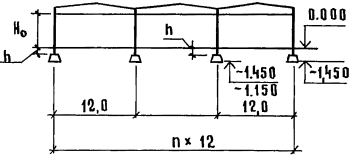
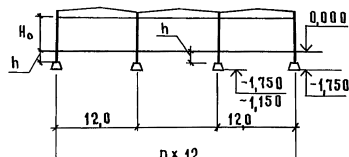
МАТЕРИАЛ ПОКРЫТИЯ	N СХЕМЫ	КОНСТРУКТИВНАЯ СХЕМА ЗДАНИЯ	Высота этажа H_0 , м	Ряд колонн	h , м	Марка колонны при длине здания 24...72 м	
						Географический район по весу снегового покрова	
						I, IV	
						Географический район по скоростному напору ветра	
		I, II	III, IV				
Железобетон	44	 <p style="text-align: center;">$n = 3 \dots 8$</p>	2,4	Крайний	0,8	1К 36.3-1	1К 36.3-1
				Средний	0,8(0,5)	2К 36.3-1(2К 33.3-1)	2К 36.3-1(2К 33.3-1)
			2,7	Крайний	0,8	1К 39.3-1	1К 39.3-1
				Средний	0,8(0,5)	2К 39.3-1(2К 36.3-1)	2К 39.3-1(2К 36.3-1)
			3,0	Крайний	0,8	1К 42.3-1	1К 42.3-1
				Средний	0,8(0,5)	2К 42.3-1(2К 39.3-1)	2К 42.3-1(2К 39.3-1)
			3,6	Крайний	0,8	1К 48.3-1	1К 48.3-1
				Средний	0,8(0,5)	2К 48.3-1(2К 45.3-1)	2К 48.3-1(2К 45.3-1)
	4,8	Крайний	0,8	1К 60.3-2	1К 60.3-2		
		Средний	0,8(0,5)	2К 60.3-1(2К 57.3-1)	2К 60.3-2(2К 57.3-2)		
	6,0	Крайний	0,15	1К 69.4-1	1К 69.4-1		
		Средний	0,15	2К 69.4-1	2К 69.4-1		
	45	 <p style="text-align: center;">$n = 3 \dots 8$</p>	2,4	Крайний	1,1	1К 39.3-1	1К 39.3-1
				Средний	1,1(0,5)	2К 39.3-1(2К 33.3-1)	2К 39.3-1(2К 33.3-1)
			2,7	Крайний	1,1	1К 42.3-1	1К 42.3-1
				Средний	1,1(0,5)	2К 42.3-1(2К 36.3-1)	2К 42.3-1(2К 36.3-1)
3,0			Крайний	1,1	1К 45.3-1	1К 45.3-1	
			Средний	1,1(0,5)	2К 45.3-1(2К 39.3-1)	2К 45.3-1(2К 39.3-1)	
3,6			Крайний	1,1	1К 51.3-1	1К 51.3-1	
			Средний	1,1(0,5)	2К 51.3-1(2К 45.3-1)	2К 51.3-1(2К 45.3-1)	
4,8	Крайний	1,1	1К 63.3-2	1К 63.3-2			
	Средний	1,1(0,5)	2К 63.3-1(2К 57.3-1)	2К 63.3-2(2К 57.3-2)			
6,0	Крайний	0,15	1К 69.4-1	1К 69.4-1			
	Средний	0,15	2К 69.4-1	2К 69.4-1			

1.823.1-2.0-1 11

Лист

10

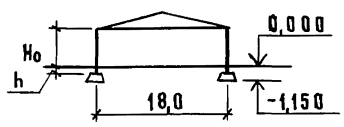
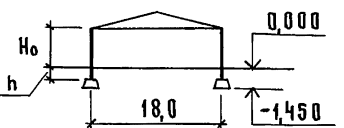
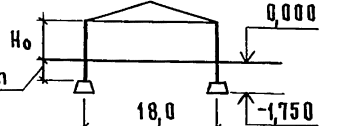
МАТЕРИАЛ ПОКРЫТИЯ	№ СХЕМЫ	КОНСТРУКТИВНАЯ СХЕМА ЗДАНИЯ	ВЫСОТА ЭТАЖА H ₀ , М	РЯД КОЛОНН	h, М	МАРКА КОЛОННЫ ПРИ ДЛИНЕ ЗДАНИЯ 24...72 М	
						ГЕОГРАФИЧЕСКИЙ РАЙОН ПО ВЕСУ СНЕГОВОГО ПОКРОВА	
						I, IV	
						ГЕОГРАФИЧЕСКИЙ РАЙОН ПО СКОРОСТНОМУ НАПОРУ ВЕТРА	
						I, II	III, IV
ЛЁГКАЯ КРОВЛЯ	46		2,4	Крайний	0,5	1К 33.3 - 1.1	1К 33.3 - 1.1
			2,7		0,5	1К 36.3 - 1.1	1К 36.3 - 1.1
			3,0		0,5	1К 39.3 - 2.1	1К 39.3 - 2.1
			3,6		0,5	1К 45.3 - 2.1	1К 45.3 - 3.1
			4,8		0,15	1К 57.4 - 2.1	1К 57.4 - 2.1
			6,0		0,15	1К 69.4 - 2.1	1К 69.4 - 2.1
	47		2,4	Крайний	0,8	1К 36.3 - 1.1	1К 36.3 - 2.1
			2,7		0,8	1К 39.3 - 2.1	1К 39.3 - 2.1
			3,0		0,8	1К 42.3 - 2.1	1К 42.3 - 2.1
			3,6		0,8	1К 48.3 - 2.1	1К 48.3 - 3.1
			4,8		0,15	1К 57.4 - 2.1	1К 57.4 - 2.1
			6,0		0,15	1К 69.4 - 2.1	1К 69.4 - 2.1
	48		2,4	Крайний	1,1	1К 39.3 - 2.1	1К 39.3 - 2.1
			2,7		1,1	1К 42.3 - 2.1	1К 42.3 - 2.1
			3,0		1,1	1К 45.3 - 2.1	1К 45.3 - 3.1
			3,6		1,1	1К 51.3 - 3.1	1К 51.3 - 4.1
			4,8		0,15	1К 57.4 - 2.1	1К 57.4 - 2.1
			6,0		0,15	1К 69.4 - 2.1	1К 69.4 - 2.1

Изм. № подл. Подпись и дата. Взят из №

					1.823.1-2.0-1 12			
Нач. отд.	Гомзяков	<i>Гомзяков</i>			Ключи для подбора колонн для зданий лёгкой кровлей.	СТАНЦИЯ	ЛИСТ	ЛИСТОВ
Гл. конст.	Теляковский	<i>Теляковский</i>				Р	1	2
Н. контр.	Алексеев	<i>Алексеев</i>				ГИПРОНИСЕЛЬХОЗ		
Гл. спец.	Алексеев	<i>Алексеев</i>						
Рук. гр.	Романова	<i>Романова</i>						

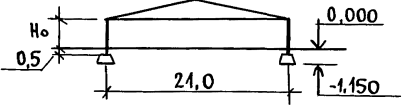
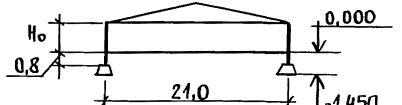
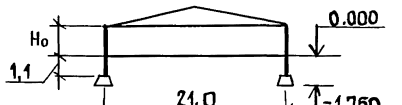
Материал покрытия	N схемы	Конструктивная схема здания	Высота этажа H ₀ , м	Ряд колонн	Марка колонны при длине здания 24...72м	
					Географический район по весу снегового покрова	
					I...IV	
					Географический район по скоростному напору ветра.	
		I, II	III, IV			
Легкая кровля	49		2,7	Крайний	1К 36,3 - 1,1	1К 36,3 - 2,1
			3,0		1К 39,3 - 2,1	1К 39,3 - 2,1
	50		2,7	Крайний	1К 39,3 - 2,1	1К 39,3 - 2,1
			3,0		1К 42,3 - 2,1	1К 42,3 - 3,1
	51		2,7	Крайний	1К 42,3 - 2,1	1К 42,3 - 3,1
			3,0		1К 45,3 - 2,1	1К 45,3 - 3,1

Инв. № подл. Подпись и дата Вып. шиф. №

1.823.1-2.0-1 12

Лист
2

N СХЕМЫ	ПРОЛЕТ М	ВЫСОТА ЭТАЖА №, м	РЯД КОЛОНН	РАСЧЕТНЫЕ ЗНАЧЕНИЯ НАГРУЗОК НА ВЕРХ ФУНДАМЕНТА					
				ВЕРТИКАЛЬНЫЕ		ГОРИЗОНТАЛЬНЫЕ			
				ОТ МАССЫ ПОКРЫТИЯ И КОЛОНН	ОТ МАССЫ СНЕГА ДЛЯ У СНЕГОВОГО Р-НА	В ПОПЕРЕЧНОМ НАПРАВЛЕНИИ		В ПРОДОЛЬНОМ НАПРАВЛЕНИИ	
						ОТ СКОРОСТНОГО НАПОРА ВЕТРА ДЛЯ IV ВЕТРОВОГО Р-НА	ОТ ТЕМПЕРАТУРНЫХ ВОЗДЕЙСТВИЙ ПРИ ДЛИНЕ ЗАДАНИЯ ДО 120 м	ОТ СКОРОСТНОГО НАПОРА ВЕТРА ДЛЯ IV ВЕТРОВОГО Р-НА	ОТ ТЕМПЕРАТУРНЫХ ВОЗДЕЙСТВИЙ ПРИ ДЛИНЕ ЗАДАНИЯ ДО 120 м
N, кН (тс)	N, кН (тс)	M, кНм (тсм)	Q, кН (тс)	M, кНм (тсм)	Q, кН (тс)				
1	2x6	2,4	КРАЙНИЙ	47 (4,8)	26 (2,7)	10 (1,0)	6 (0,6)	6 (0,6)	2 (0,2)
			СРЕДНИЙ	99 (10,1)	53 (5,4)	16 (1,6)	4 (0,4)	16 (1,6)	4 (0,4)
		2,7	КРАЙНИЙ	48 (4,9)	26 (2,7)	11 (1,1)	5 (0,5)	5 (0,5)	1 (0,1)
			СРЕДНИЙ	99 (10,1)	53 (5,4)	19 (1,9)	4 (0,4)	15 (1,5)	3 (0,3)
		3,0	КРАЙНИЙ	48 (4,9)	26 (2,7)	11 (1,1)	5 (0,5)	4 (0,4)	1 (0,1)
			СРЕДНИЙ	100 (10,2)	53 (5,4)	22 (2,2)	5 (0,5)	14 (1,4)	3 (0,3)
2	2x6	2,4	КРАЙНИЙ	48 (4,9)	26 (2,7)	10 (1,0)	6 (0,6)	5 (0,5)	1 (0,1)
			СРЕДНИЙ	99 (10,1)	53 (5,4)	20 (2,0)	5 (0,5)	16 (1,6)	4 (0,4)
		2,7	КРАЙНИЙ	48 (4,9)	26 (2,7)	11 (1,1)	6 (0,6)	4 (0,4)	1 (0,1)
			СРЕДНИЙ	99 (10,1)	53 (5,4)	23 (2,3)	5 (0,5)	15 (1,5)	3 (0,3)
		3,0	КРАЙНИЙ	53 (5,4)	26 (2,7)	18 (1,8)	7 (0,7)	14 (1,4)	3 (0,3)
			СРЕДНИЙ	100 (10,2)	53 (5,4)	8 (0,8)	2 (0,2)	14 (1,4)	3 (0,3)
3	2x6	2,4	КРАЙНИЙ	48 (4,9)	26 (2,7)	11 (1,1)	6 (0,6)	4 (0,4)	1 (0,1)
			СРЕДНИЙ	99 (10,1)	53 (5,4)	24 (2,4)	6 (0,6)	16 (1,6)	4 (0,4)
		2,7	КРАЙНИЙ	53 (5,4)	26 (2,7)	19 (1,9)	8 (0,8)	14 (1,4)	3 (0,3)
			СРЕДНИЙ	99 (10,1)	53 (5,4)	10 (1,0)	2 (0,2)	15 (1,5)	3 (0,3)
		3,0	КРАЙНИЙ	54 (5,5)	26 (2,7)	20 (2,0)	8 (0,8)	13 (1,3)	3 (0,3)
			СРЕДНИЙ	100 (10,2)	53 (5,4)	10 (1,0)	2 (0,2)	14 (1,4)	3 (0,3)

N СХЕМЫ	ПРОЛЕТ М	ВЫСОТА ЭТАЖА №, м	РЯД КОЛОНН	РАСЧЕТНЫЕ ЗНАЧЕНИЯ НАГРУЗОК НА ВЕРХ ФУНДАМЕНТА					
				ВЕРТИКАЛЬНЫЕ		ГОРИЗОНТАЛЬНЫЕ			
				ОТ МАССЫ ПОКРЫТИЯ И КОЛОНН	ОТ МАССЫ СНЕГА ДЛЯ У СНЕГОВОГО Р-НА	В ПОПЕРЕЧНОМ НАПРАВЛЕНИИ		В ПРОДОЛЬНОМ НАПРАВЛЕНИИ	
						ОТ СКОРОСТНОГО НАПОРА ВЕТРА ДЛЯ IV ВЕТРОВОГО Р-НА	ОТ ТЕМПЕРАТУРНЫХ ВОЗДЕЙСТВИЙ ПРИ ДЛИНЕ ЗАДАНИЯ ДО 120 м	ОТ СКОРОСТНОГО НАПОРА ВЕТРА ДЛЯ IV ВЕТРОВОГО Р-НА	ОТ ТЕМПЕРАТУРНЫХ ВОЗДЕЙСТВИЙ ПРИ ДЛИНЕ ЗАДАНИЯ ДО 120 м
N, кН (тс)	N, кН (тс)	M, кНм (тсм)	Q, кН (тс)	M, кНм (тсм)	Q, кН (тс)				
4	3x6	2,4	КРАЙНИЙ	47 (4,8)	26 (2,7)	8 (0,8)	5 (0,5)	6 (0,6)	2 (0,2)
			СРЕДНИЙ	99 (10,1)	53 (5,4)	13 (1,3)	3 (0,3)	16 (1,6)	4 (0,4)
		2,7	КРАЙНИЙ	48 (4,9)	26 (2,7)	8 (0,8)	5 (0,5)	5 (0,5)	1 (0,1)
			СРЕДНИЙ	99 (10,1)	53 (5,4)	14 (1,4)	3 (0,3)	15 (1,5)	3 (0,3)
		3,0	КРАЙНИЙ	48 (4,9)	26 (2,7)	9 (0,9)	4 (0,4)	4 (0,4)	1 (0,1)
			СРЕДНИЙ	100 (10,2)	53 (5,4)	15 (1,5)	3 (0,3)	14 (1,4)	3 (0,3)
5	3x6	2,4	КРАЙНИЙ	48 (4,9)	26 (2,7)	8 (0,8)	5 (0,5)	5 (0,5)	1 (0,1)
			СРЕДНИЙ	99 (10,1)	53 (5,4)	14 (1,4)	3 (0,3)	16 (1,6)	4 (0,4)
		2,7	КРАЙНИЙ	48 (4,9)	26 (2,7)	8 (0,8)	5 (0,5)	4 (0,4)	1 (0,1)
			СРЕДНИЙ	99 (10,1)	53 (5,4)	15 (1,5)	4 (0,4)	15 (1,5)	3 (0,3)
		3,0	КРАЙНИЙ	53 (5,4)	26 (2,7)	16 (1,6)	7 (0,7)	14 (1,4)	3 (0,3)
			СРЕДНИЙ	100 (10,2)	53 (5,4)	7 (0,7)	2 (0,2)	14 (1,4)	3 (0,3)
6	3x6	2,4	КРАЙНИЙ	48 (4,9)	26 (2,7)	8 (0,8)	5 (0,5)	4 (0,4)	1 (0,1)
			СРЕДНИЙ	99 (10,1)	53 (5,4)	15 (1,5)	4 (0,4)	16 (1,6)	4 (0,4)
		2,7	КРАЙНИЙ	53 (5,4)	26 (2,7)	16 (1,6)	7 (0,7)	14 (1,4)	3 (0,3)
			СРЕДНИЙ	99 (10,1)	53 (5,4)	8 (0,8)	2 (0,2)	15 (1,5)	3 (0,3)
		3,0	КРАЙНИЙ	54 (5,5)	26 (2,7)	18 (1,8)	7 (0,7)	13 (1,3)	3 (0,3)
			СРЕДНИЙ	100 (10,2)	53 (5,4)	9 (0,9)	2 (0,2)	14 (1,4)	3 (0,3)



ИВ. П. ПОДЛ. ПОДПИСЬ И ДАТА ВЗАМ. ИВ. П.

ИВ. П. ПОДЛ.	ПОДПИСЬ И ДАТА	ВЗАМ. ИВ. П.
ИВ. П. ПОДЛ.	ПОДПИСЬ И ДАТА	ВЗАМ. ИВ. П.
ИВ. П. ПОДЛ.	ПОДПИСЬ И ДАТА	ВЗАМ. ИВ. П.
ИВ. П. ПОДЛ.	ПОДПИСЬ И ДАТА	ВЗАМ. ИВ. П.
ИВ. П. ПОДЛ.	ПОДПИСЬ И ДАТА	ВЗАМ. ИВ. П.
ИВ. П. ПОДЛ.	ПОДПИСЬ И ДАТА	ВЗАМ. ИВ. П.
ИВ. П. ПОДЛ.	ПОДПИСЬ И ДАТА	ВЗАМ. ИВ. П.
ИВ. П. ПОДЛ.	ПОДПИСЬ И ДАТА	ВЗАМ. ИВ. П.
ИВ. П. ПОДЛ.	ПОДПИСЬ И ДАТА	ВЗАМ. ИВ. П.
ИВ. П. ПОДЛ.	ПОДПИСЬ И ДАТА	ВЗАМ. ИВ. П.

1.823.1-2.0-1 13

РАСЧЕТНЫЕ НАГРУЗКИ
НА ФУНДАМЕНТЫ

СТАДИЯ Лист 1 Листов 16

ГИПРОНИСЕЛЬХОЗ

ИВ. П. ПОДЛ. ПОДПИСЬ И ДАТА ВЗАМ. ИВ. П.

1.823.1-2.0-1 13

Лист 2

№ СХЕМЫ	ПРОЛЕТ, М	ВЫСОТА ЭТАЖА №, М	РЯД КОЛОНН	РАСЧЕТНЫЕ ЗНАЧЕНИЯ НАГРУЗОК НА ВЕРХ ФУНДАМЕНТА					
				ВЕРТИКАЛЬНЫЕ		ГОРИЗОНТАЛЬНЫЕ			
				ОТ МАССЫ ПОКРЫТИЯ И КОЛОНН	ОТ МАССЫ СНЕГА ДЛЯ IV СНЕГОВОГО Р-НА	В ПОПЕРЕЧНОМ НАПРАВЛЕНИИ		В ПРОДОЛЬНОМ НАПРАВЛЕНИИ	
						ОТ СКОРОСТНОГО НАПОРА ВЕТРА ДЛЯ IV ВЕТРОВОГО Р-НА	ОТ ТЕМПЕРАТУРНЫХ ВОЗДЕЙСТВИЙ ПРИ ДЛИНЕ ЗАДАНИЯ ДО 120 М	ОТ СКОРОСТНОГО НАПОРА ВЕТРА ДЛЯ IV ВЕТРОВОГО Р-НА	ОТ ТЕМПЕРАТУРНЫХ ВОЗДЕЙСТВИЙ ПРИ ДЛИНЕ ЗАДАНИЯ ДО 120 М
N, кН (тс)	N, кН (тс)	M, кНм (тсм)	Q, кН (тс)	M, кНм (тсм)	Q, кН (тс)				
7	2x9	2,4	КРАЙНИЙ	73 (7,4)	40 (4,1)	10 (1,1)	6 (0,6)	6 (0,6)	2 (0,2)
			СРЕДНИЙ	151 (15,4)	79 (8,1)	15 (1,5)	3 (0,3)	13 (1,3)	2 (0,2)
		2,7	КРАЙНИЙ	74 (7,5)	40 (4,1)	12 (1,2)	6 (0,6)	5 (0,5)	1 (0,1)
			СРЕДНИЙ	152 (15,5)	79 (8,1)	17 (1,7)	4 (0,4)	12 (1,2)	2 (0,2)
		3,0	КРАЙНИЙ	74 (7,5)	40 (4,1)	13 (1,3)	6 (0,6)	4 (0,4)	1 (0,1)
			СРЕДНИЙ	152 (15,5)	79 (8,1)	20 (2,0)	4 (0,4)	11 (1,1)	2 (0,2)
8	2x9	2,4	КРАЙНИЙ	74 (7,5)	40 (4,1)	10 (1,0)	6 (0,6)	5 (0,5)	1 (0,1)
			СРЕДНИЙ	151 (15,4)	79 (8,1)	18 (1,8)	4 (0,4)	13 (1,3)	2 (0,2)
		2,7	КРАЙНИЙ	74 (7,5)	40 (4,1)	12 (1,2)	6 (0,6)	4 (0,4)	1 (0,1)
			СРЕДНИЙ	152 (15,5)	79 (8,1)	21 (2,1)	4 (0,4)	12 (1,2)	2 (0,2)
		3,0	КРАЙНИЙ	79 (8,0)	40 (4,1)	19 (1,9)	7 (0,7)	14 (1,4)	3 (0,3)
			СРЕДНИЙ	152 (15,5)	79 (8,1)	8 (0,8)	2 (0,2)	11 (1,1)	2 (0,2)
9	2x9	2,4	КРАЙНИЙ	74 (7,5)	40 (4,1)	12 (1,2)	6 (0,6)	4 (0,4)	1 (0,1)
			СРЕДНИЙ	151 (15,4)	79 (8,1)	22 (2,2)	5 (0,5)	13 (1,3)	2 (0,2)
		2,7	КРАЙНИЙ	79 (8,0)	40 (4,1)	19 (1,9)	8 (0,8)	14 (1,4)	3 (0,3)
			СРЕДНИЙ	152 (15,5)	79 (8,1)	8 (0,8)	2 (0,2)	12 (1,2)	2 (0,2)
		3,0	КРАЙНИЙ	80 (8,1)	40 (4,1)	21 (2,1)	8 (0,8)	13 (1,3)	3 (0,3)
			СРЕДНИЙ	152 (15,5)	79 (8,1)	9 (0,9)	2 (0,2)	11 (1,1)	2 (0,2)

ИМЬ. П. ПОДЛ. ПОДПИСЬ И ДАТА ВЗАМ. ИМЬ. П.

1.823.1-2.0-1 13

ЛИСТ 3

№ СХЕМЫ	ПРОЛЕТ, М	ВЫСОТА ЭТАЖА №, М	РЯД КОЛОНН	РАСЧЕТНЫЕ ЗНАЧЕНИЯ НАГРУЗОК НА ВЕРХ ФУНДАМЕНТА					
				ВЕРТИКАЛЬНЫЕ		ГОРИЗОНТАЛЬНЫЕ			
				ОТ МАССЫ ПОКРЫТИЯ И КОЛОНН	ОТ МАССЫ СНЕГА ДЛЯ IV СНЕГОВОГО Р-НА	В ПОПЕРЕЧНОМ НАПРАВЛЕНИИ		В ПРОДОЛЬНОМ НАПРАВЛЕНИИ	
						ОТ СКОРОСТНОГО НАПОРА ВЕТРА ДЛЯ IV ВЕТРОВОГО Р-НА	ОТ ТЕМПЕРАТУРНЫХ ВОЗДЕЙСТВИЙ ПРИ ДЛИНЕ ЗАДАНИЯ ДО 120 М	ОТ СКОРОСТНОГО НАПОРА ВЕТРА ДЛЯ IV ВЕТРОВОГО Р-НА	ОТ ТЕМПЕРАТУРНЫХ ВОЗДЕЙСТВИЙ ПРИ ДЛИНЕ ЗАДАНИЯ ДО 120 М
N, кН (тс)	N, кН (тс)	M, кНм (тсм)	Q, кН (тс)	M, кНм (тсм)	Q, кН (тс)				
10	3x9	2,4	КРАЙНИЙ	73 (7,4)	40 (4,1)	9 (0,9)	5 (0,5)	6 (0,6)	2 (0,2)
			СРЕДНИЙ	151 (15,4)	79 (8,1)	11 (1,1)	3 (0,3)	13 (1,3)	2 (0,2)
		2,7	КРАЙНИЙ	74 (7,5)	40 (4,1)	10 (1,0)	5 (0,5)	5 (0,5)	1 (0,1)
			СРЕДНИЙ	152 (15,5)	79 (8,1)	13 (1,3)	3 (0,3)	12 (1,2)	2 (0,2)
		3,0	КРАЙНИЙ	74 (7,5)	40 (4,1)	10 (1,0)	5 (0,5)	4 (0,4)	1 (0,1)
			СРЕДНИЙ	152 (15,5)	79 (8,1)	15 (1,5)	3 (0,3)	11 (1,1)	2 (0,2)
11	3x9	2,4	КРАЙНИЙ	74 (7,5)	40 (4,1)	9 (0,9)	5 (0,5)	5 (0,5)	1 (0,1)
			СРЕДНИЙ	151 (15,4)	79 (8,1)	13 (1,3)	3 (0,3)	13 (1,3)	2 (0,2)
		2,7	КРАЙНИЙ	74 (7,5)	40 (4,1)	10 (1,0)	5 (0,5)	4 (0,4)	1 (0,1)
			СРЕДНИЙ	152 (15,5)	79 (8,1)	15 (1,5)	3 (0,3)	12 (1,2)	2 (0,2)
		3,0	КРАЙНИЙ	79 (8,0)	40 (4,1)	17 (1,7)	7 (0,7)	14 (1,4)	3 (0,3)
			СРЕДНИЙ	152 (15,5)	79 (8,1)	7 (0,7)	2 (0,2)	11 (1,1)	2 (0,2)
12	3x9	2,4	КРАЙНИЙ	74 (7,5)	40 (4,1)	7 (0,7)	5 (0,5)	4 (0,4)	1 (0,1)
			СРЕДНИЙ	151 (15,4)	79 (8,1)	15 (1,5)	3 (0,3)	13 (1,3)	2 (0,2)
		2,7	КРАЙНИЙ	79 (8,0)	40 (4,1)	17 (1,7)	7 (0,7)	14 (1,4)	3 (0,3)
			СРЕДНИЙ	152 (15,5)	79 (8,1)	7 (0,7)	2 (0,2)	12 (1,2)	2 (0,2)
		3,0	КРАЙНИЙ	80 (8,1)	40 (4,1)	19 (1,9)	7 (0,7)	13 (1,3)	3 (0,3)
			СРЕДНИЙ	152 (15,5)	79 (8,1)	7 (0,7)	2 (0,2)	11 (1,1)	2 (0,2)

ИМЬ. П. ПОДЛ. ПОДПИСЬ И ДАТА ВЗАМ. ИМЬ. П.

1.823.1-2.0-1 13

ЛИСТ 4

№ СХЕМЫ	ПРОЛЕТ, М	ВЫСОТА ЭТАЖА, М	РЯД КОЛОНН	РАСЧЕТНЫЕ ЗНАЧЕНИЯ НАГРУЗОК НА ВЕРХ ФУНДАМЕНТА							
				ВЕРТИКАЛЬНЫЕ		ГОРИЗОНТАЛЬНЫЕ					
				ОТ МАССЫ ПОКРЫТИЯ И КОЛОНН	ОТ МАССЫ СНЕГА ДЛЯ IV СНЕГОВОГО Р-НА	В ПОПЕРЕЧНОМ НАПРАВЛЕНИИ		В ПРОДОЛЬНОМ НАПРАВЛЕНИИ			
						ОТ СКОРОСТНОГО НАПОРА ВЕТРА ДЛЯ IV ВЕТРОВОГО Р-НА	ОТ ТЕМПЕРАТУРНЫХ ВОЗДЕЙСТВИЙ ПРИ ДЛИНЕ ЗАДАНИЯ ДО 120 М	ОТ СКОРОСТНОГО НАПОРА ВЕТРА ДЛЯ IV ВЕТРОВОГО Р-НА	ОТ ТЕМПЕРАТУРНЫХ ВОЗДЕЙСТВИЙ ПРИ ДЛИНЕ ЗАДАНИЯ ДО 120 М		
N, кН (тс)	N, кН (тс)	M, кНм (тсм)	Q, кН (тс)	M, кНм (тсм)	Q, кН (тс)	M, кНм (тсм)	Q, кН (тс)				
13	6+9+6	2,4	КРАЙНИЙ	47 (4,8)	26 (2,7)	8 (0,8)	5 (0,5)	6 (0,6)	2 (0,2)		
			СРЕДНИЙ	126 (12,8)	67 (6,8)	13 (1,3)	3 (0,3)	16 (1,6)	4 (0,4)		
		2,7	КРАЙНИЙ	48 (4,9)	26 (2,7)	8 (0,8)	5 (0,5)	5 (0,5)	1 (0,1)		
			СРЕДНИЙ	127 (12,9)	67 (6,8)	14 (1,4)	3 (0,3)	15 (1,5)	3 (0,3)		
		3,0	КРАЙНИЙ	48 (4,9)	26 (2,7)	9 (0,9)	5 (0,5)	4 (0,4)	1 (0,1)		
			СРЕДНИЙ	127 (12,9)	67 (6,8)	15 (1,5)	3 (0,3)	14 (1,4)	3 (0,3)		
		14	6+9+6	2,4	КРАЙНИЙ	48 (4,9)	26 (2,7)	8 (0,8)	5 (0,5)	5 (0,5)	1 (0,1)
					СРЕДНИЙ	126 (12,8)	67 (6,8)	14 (1,4)	3 (0,3)	16 (1,6)	4 (0,4)
2,7	КРАЙНИЙ			48 (4,9)	26 (2,7)	8 (0,8)	5 (0,5)	4 (0,4)	1 (0,1)		
	СРЕДНИЙ			127 (12,9)	67 (6,8)	15 (1,5)	4 (0,4)	15 (1,5)	3 (0,3)		
3,0	КРАЙНИЙ			53 (5,4)	26 (2,7)	16 (1,6)	7 (0,7)	14 (1,4)	3 (0,3)		
	СРЕДНИЙ			127 (12,9)	67 (6,8)	7 (0,7)	2 (0,2)	14 (1,4)	3 (0,3)		
15	6+9+6			2,4	КРАЙНИЙ	48 (4,9)	26 (2,7)	8 (0,8)	5 (0,5)	4 (0,4)	1 (0,1)
					СРЕДНИЙ	126 (12,8)	67 (6,8)	15 (1,5)	4 (0,4)	16 (1,6)	4 (0,4)
		2,7	КРАЙНИЙ	53 (5,4)	26 (2,7)	16 (1,6)	7 (0,7)	14 (1,4)	3 (0,3)		
			СРЕДНИЙ	127 (12,9)	67 (6,8)	8 (0,8)	2 (0,2)	15 (1,5)	3 (0,3)		
		3,0	КРАЙНИЙ	54 (5,5)	26 (2,7)	18 (1,8)	7 (0,7)	13 (1,3)	3 (0,3)		
			СРЕДНИЙ	127 (12,9)	67 (6,8)	9 (0,9)	2 (0,2)	14 (1,4)	3 (0,3)		

ИЗВ. И ПОДА. ПОДПИСЬ И ДАТА ИЗМ. ИЛИ П.

1.823.1-2.0-1 13

Лист 5

№ СХЕМЫ	ПРОЛЕТ, М	ВЫСОТА ЭТАЖА, М	РЯД КОЛОНН	РАСЧЕТНЫЕ ЗНАЧЕНИЯ НАГРУЗОК НА ВЕРХ ФУНДАМЕНТА							
				ВЕРТИКАЛЬНЫЕ		ГОРИЗОНТАЛЬНЫЕ					
				ОТ МАССЫ ПОКРЫТИЯ И КОЛОНН	ОТ МАССЫ СНЕГА ДЛЯ IV СНЕГОВОГО Р-НА	В ПОПЕРЕЧНОМ НАПРАВЛЕНИИ		В ПРОДОЛЬНОМ НАПРАВЛЕНИИ			
						ОТ СКОРОСТНОГО НАПОРА ВЕТРА ДЛЯ IV ВЕТРОВОГО Р-НА	ОТ ТЕМПЕРАТУРНЫХ ВОЗДЕЙСТВИЙ ПРИ ДЛИНЕ ЗАДАНИЯ ДО 120 М	ОТ СКОРОСТНОГО НАПОРА ВЕТРА ДЛЯ IV ВЕТРОВОГО Р-НА	ОТ ТЕМПЕРАТУРНЫХ ВОЗДЕЙСТВИЙ ПРИ ДЛИНЕ ЗАДАНИЯ ДО 120 М		
N, кН (тс)	N, кН (тс)	M, кНм (тсм)	Q, кН (тс)	M, кНм (тсм)	Q, кН (тс)	M, кНм (тсм)	Q, кН (тс)				
16	7,5+6+7,5	2,4	КРАЙНИЙ	59 (6,0)	33 (3,4)	9 (0,9)	5 (0,5)	6 (0,6)	2 (0,2)		
			СРЕДНИЙ	112 (11,4)	60 (6,1)	13 (1,3)	3 (0,3)	16 (1,6)	4 (0,4)		
		2,7	КРАЙНИЙ	59 (6,0)	33 (3,4)	8 (0,8)	5 (0,5)	6 (0,6)	2 (0,2)		
			СРЕДНИЙ	113 (11,5)	60 (6,1)	14 (1,4)	3 (0,3)	15 (1,5)	3 (0,3)		
		3,0	КРАЙНИЙ	59 (6,0)	33 (3,4)	8 (0,8)	4 (0,4)	5 (0,5)	1 (0,1)		
			СРЕДНИЙ	113 (11,5)	60 (6,1)	17 (1,7)	4 (0,4)	14 (1,4)	3 (0,3)		
		17	7,5+6+7,5	2,4	КРАЙНИЙ	59 (6,0)	33 (3,4)	9 (0,9)	5 (0,5)	5 (0,5)	1 (0,1)
					СРЕДНИЙ	112 (11,4)	60 (6,1)	13 (1,3)	3 (0,3)	16 (1,6)	4 (0,4)
2,7	КРАЙНИЙ			59 (6,0)	33 (3,4)	9 (0,9)	5 (0,5)	5 (0,5)	1 (0,1)		
	СРЕДНИЙ			113 (11,5)	60 (6,1)	15 (1,5)	3 (0,3)	14 (1,4)	3 (0,3)		
3,0	КРАЙНИЙ			64 (6,5)	33 (3,4)	16 (1,6)	7 (0,7)	14 (1,4)	3 (0,3)		
	СРЕДНИЙ			113 (11,5)	60 (6,1)	8 (0,8)	2 (0,2)	13 (1,3)	2 (0,2)		
18	7,5+6+7,5			2,4	КРАЙНИЙ	59 (6,0)	33 (3,4)	10 (1,0)	6 (0,6)	4 (0,4)	1 (0,1)
					СРЕДНИЙ	112 (11,4)	60 (6,1)	14 (1,4)	3 (0,3)	16 (1,6)	4 (0,4)
		2,7	КРАЙНИЙ	64 (6,5)	33 (3,4)	17 (1,7)	7 (0,7)	14 (1,4)	3 (0,3)		
			СРЕДНИЙ	113 (11,5)	60 (6,1)	7 (0,7)	2 (0,2)	13 (1,3)	2 (0,2)		
		3,0	КРАЙНИЙ	65 (6,6)	33 (3,4)	19 (1,9)	7 (0,7)	14 (1,4)	3 (0,3)		
			СРЕДНИЙ	113 (11,5)	60 (6,1)	8 (0,8)	2 (0,2)	12 (1,2)	2 (0,2)		

ИЗВ. И ПОДА. ПОДПИСЬ И ДАТА ИЗМ. ИЛИ П.

1.823.1-2.0-1 13

Лист 6

N СХЕМЫ	ПРОЛЕТ, М	ВЫСОТА ЭТАЖА №, М	Ряд КОЛОНН	РАСЧЕТНЫЕ ЗНАЧЕНИЯ НАГРУЗОК НА ВЕРХ ФУНДАМЕНТА			
				ВЕРТИКАЛЬНЫЕ		ГОРИЗОНТАЛЬНЫЕ	
				от массы покрытия и колонн	от массы снега для IV снегового района	от скоростного напора ветра для IV ветрового района	
				N, кН (тс)	N, кН (тс)	M, кНм (тсм)	Q, кН (тс)
19	6	2,4	КРАЙНИЙ	56 (5,7)	26 (2,7)	13 (1,3)	7 (0,7)
		2,7		57 (5,8)	26 (2,7)	15 (1,5)	7 (0,7)
		3,0		61 (6,2)	26 (2,7)	18 (1,8)	8 (0,8)
		3,6		64 (6,5)	26 (2,7)	23 (2,3)	9 (0,9)
		4,8		65 (6,6)	26 (2,7)	38 (3,8)	12 (1,2)
20	6	2,4	КРАЙНИЙ	58 (5,9)	26 (2,7)	15 (1,5)	7 (0,7)
		2,7		61 (6,2)	26 (2,7)	17 (1,7)	7 (0,7)
		3,0		62 (6,3)	26 (2,7)	20 (2,0)	8 (0,8)
		3,6		63 (6,4)	26 (2,7)	25 (2,5)	9 (0,9)
		4,8		75 (7,6)	26 (2,7)	31 (3,1)	12 (1,2)
21	6	2,4	КРАЙНИЙ	57 (5,8)	26 (2,7)	17 (1,7)	7 (0,7)
		2,7		62 (6,3)	26 (2,7)	19 (1,9)	7 (0,7)
		3,0		63 (6,4)	26 (2,7)	22 (2,2)	8 (0,8)
		3,6		64 (6,5)	26 (2,7)	28 (2,8)	9 (0,9)
		4,8		75 (7,6)	26 (2,7)	31 (3,1)	12 (1,2)
22	2x6	2,4	КРАЙНИЙ	56 (5,7)	26 (2,7)	10 (1,0)	6 (0,6)
			СРЕДНИЙ	110 (11,2)	53 (5,4)	8 (0,8)	3 (0,3)
		2,7	КРАЙНИЙ	57 (5,8)	26 (2,7)	11 (1,1)	6 (0,6)
			СРЕДНИЙ	110 (11,2)	53 (5,4)	9 (0,9)	3 (0,3)
		3,0	КРАЙНИЙ	61 (6,2)	26 (2,7)	13 (1,3)	7 (0,7)
			СРЕДНИЙ	110 (11,2)	53 (5,4)	10 (1,0)	3 (0,3)
		3,6	КРАЙНИЙ	64 (6,5)	26 (2,7)	17 (1,7)	8 (0,8)
			СРЕДНИЙ	115 (11,7)	53 (5,4)	13 (1,3)	3 (0,3)
		4,8	КРАЙНИЙ	65 (6,6)	26 (2,7)	28 (2,8)	10 (1,0)
			СРЕДНИЙ	119 (12,1)	53 (5,4)	21 (2,1)	4 (0,4)
1.823.1-2.0-1 13							Лист 7

Инв. № подл. Подпись и дата Взам. инв. №

N СХЕМЫ	ПРОЛЕТ, М	ВЫСОТА ЭТАЖА №, М	Ряд КОЛОНН	РАСЧЕТНЫЕ ЗНАЧЕНИЯ НАГРУЗОК НА ВЕРХ ФУНДАМЕНТА			
				ВЕРТИКАЛЬНЫЕ		ГОРИЗОНТАЛЬНЫЕ	
				от массы покрытия и колонн	от массы снега для IV снегового района	от скоростного напора ветра для IV ветрового района	
				N, кН (тс)	N, кН (тс)	M, кНм (тсм)	Q, кН (тс)
23	2x6	2,4	КРАЙНИЙ	57 (5,8)	26 (2,7)	11 (1,1)	5 (0,5)
			СРЕДНИЙ	110 (11,2)	53 (5,4)	9 (0,9)	3 (0,3)
		2,7	КРАЙНИЙ	61 (6,2)	26 (2,7)	12 (1,2)	6 (0,6)
			СРЕДНИЙ	110 (11,2)	53 (5,4)	10 (1,0)	4 (0,4)
		3,0	КРАЙНИЙ	62 (6,3)	26 (2,7)	15 (1,5)	7 (0,7)
			СРЕДНИЙ	115 (11,7)	53 (5,4)	12 (1,2)	4 (0,4)
		3,6	КРАЙНИЙ	63 (6,4)	26 (2,7)	18 (1,8)	7 (0,7)
			СРЕДНИЙ	117 (11,9)	53 (5,4)	15 (1,5)	4 (0,4)
4,8	КРАЙНИЙ	75 (7,5)	26 (2,7)	30 (3,0)	10 (1,0)		
	СРЕДНИЙ	119 (12,1)	53 (5,4)	24 (2,4)	5 (0,5)		
24	2x6	2,4	КРАЙНИЙ	57 (5,8)	26 (2,7)	12 (1,2)	5 (0,5)
			СРЕДНИЙ	110 (11,2)	53 (5,4)	11 (1,1)	4 (0,4)
		2,7	КРАЙНИЙ	62 (6,3)	26 (2,7)	14 (1,4)	6 (0,6)
			СРЕДНИЙ	110 (11,2)	53 (5,4)	12 (1,2)	4 (0,4)
		3,0	КРАЙНИЙ	63 (6,4)	26 (2,7)	16 (1,6)	6 (0,6)
			СРЕДНИЙ	116 (11,8)	53 (5,4)	14 (1,4)	4 (0,4)
		3,6	КРАЙНИЙ	64 (6,5)	26 (2,7)	20 (2,0)	7 (0,7)
			СРЕДНИЙ	118 (12,0)	53 (5,4)	17 (1,7)	4 (0,4)
		4,8	КРАЙНИЙ	75 (7,6)	26 (2,7)	32 (3,2)	10 (1,0)
			СРЕДНИЙ	119 (12,1)	53 (5,4)	26 (2,6)	5 (0,5)
1.823.1-2.0-1 13							Лист 8

Инв. № подл. Подпись и дата Взам. инв. №

№ СХЕМЫ	ПРОЛЕТ, М	ВЫСОТА ЭТАЖА Н _о , М	РЯД КОЛОНН	РАСЧЕТНЫЕ ЗНАЧЕНИЯ НАГРУЗОК НА ВЕРХ ФУНДАМЕНТА					
				ВЕРТИКАЛЬНЫЕ		ГОРИЗОНТАЛЬНЫЕ			
				ОТ МАССЫ ПОКРЫТИЯ И КОЛОНН	ОТ МАССЫ СНЕГА ДЛЯ IV СНЕГОВОГО РАЙОНА	ОТ СКОРОСТНОГО НАПОРА ВЕТРА ДЛЯ IV ВЕТРОВОГО РАЙОНА			
				Н, кН (тс)	Н, кН (тс)	М, кНм (тсм)	Q, кН (тс)		
25	3×6	2,4	КРАЙНИЙ	56 (5,7)	26 (2,7)	8 (0,8)	5 (0,5)		
			СРЕДНИЙ	110 (11,2)	53 (5,4)	6 (0,6)	2 (0,2)		
		2,7	КРАЙНИЙ	57 (5,8)	26 (2,7)	9 (0,9)	5 (0,5)		
			СРЕДНИЙ	110 (11,2)	53 (5,4)	7 (0,7)	2 (0,2)		
		3,0	КРАЙНИЙ	61 (6,2)	26 (2,7)	11 (1,1)	6 (0,6)		
			СРЕДНИЙ	110 (11,2)	53 (5,4)	8 (0,8)	3 (0,3)		
		3,6	КРАЙНИЙ	64 (6,5)	26 (2,7)	14 (1,4)	7 (0,7)		
			СРЕДНИЙ	115 (11,7)	53 (5,4)	10 (1,0)	3 (0,3)		
		4,8	КРАЙНИЙ	65 (6,6)	26 (2,7)	23 (2,3)	9 (0,9)		
			СРЕДНИЙ	117 (11,9)	53 (5,4)	16 (1,6)	3 (0,3)		
		26	3×6	2,4	КРАЙНИЙ	57 (5,8)	26 (2,7)	9 (0,9)	5 (0,5)
					СРЕДНИЙ	110 (11,2)	53 (5,4)	7 (0,7)	3 (0,3)
2,7	КРАЙНИЙ			61 (6,2)	26 (2,7)	10 (1,0)	5 (0,5)		
	СРЕДНИЙ			110 (11,2)	53 (5,4)	8 (0,8)	3 (0,3)		
3,0	КРАЙНИЙ			62 (6,3)	26 (2,7)	12 (1,2)	6 (0,6)		
	СРЕДНИЙ			115 (11,7)	53 (5,4)	9 (0,9)	3 (0,3)		
3,6	КРАЙНИЙ			63 (6,4)	26 (2,7)	15 (1,5)	7 (0,7)		
	СРЕДНИЙ			117 (11,9)	53 (5,4)	11 (1,1)	3 (0,3)		
4,8	КРАЙНИЙ			75 (7,6)	26 (2,7)	25 (2,5)	9 (0,9)		
	СРЕДНИЙ			119 (12,1)	53 (5,4)	18 (1,8)	4 (0,4)		
1.823.1-2.0-1 13							Лист 9		

Формат А4

№ СХЕМЫ	ПРОЛЕТ, М	ВЫСОТА ЭТАЖА Н _о , М	РЯД КОЛОНН	РАСЧЕТНЫЕ ЗНАЧЕНИЯ НАГРУЗОК НА ВЕРХ ФУНДАМЕНТА					
				ВЕРТИКАЛЬНЫЕ		ГОРИЗОНТАЛЬНЫЕ			
				ОТ МАССЫ ПОКРЫТИЯ И КОЛОНН	ОТ МАССЫ СНЕГА ДЛЯ IV СНЕГОВОГО РАЙОНА	ОТ СКОРОСТНОГО НАПОРА ВЕТРА ДЛЯ IV ВЕТРОВОГО РАЙОНА			
				Н, кН (тс)	Н, кН (тс)	М, кНм (тсм)	Q, кН (тс)		
27	3×6	2,4	КРАЙНИЙ	57 (5,8)	26 (2,7)	10 (1,0)	5 (0,5)		
			СРЕДНИЙ	110 (11,2)	53 (5,4)	8 (0,8)	3 (0,3)		
		2,7	КРАЙНИЙ	62 (6,3)	26 (2,7)	11 (1,1)	5 (0,5)		
			СРЕДНИЙ	110 (11,2)	53 (5,4)	9 (0,9)	3 (0,3)		
		3,0	КРАЙНИЙ	63 (6,4)	26 (2,7)	13 (1,3)	6 (0,6)		
			СРЕДНИЙ	116 (11,8)	53 (5,4)	10 (1,0)	3 (0,3)		
		3,6	КРАЙНИЙ	64 (6,5)	26 (2,7)	16 (1,6)	7 (0,7)		
			СРЕДНИЙ	118 (12,0)	53 (5,4)	12 (1,2)	3 (0,3)		
		4,8	КРАЙНИЙ	75 (7,6)	26 (2,7)	27 (2,7)	9 (0,9)		
			СРЕДНИЙ	119 (12,1)	53 (5,4)	19 (1,9)	4 (0,4)		
		28	9	2,4	КРАЙНИЙ	90 (9,1)	40 (4,1)	15 (1,5)	7 (0,7)
				2,7		90 (9,1)	40 (4,1)	17 (1,7)	8 (0,8)
3,0	91 (9,2)			40 (4,1)		19 (1,9)	8 (0,8)		
29	9	2,4	КРАЙНИЙ	90 (9,1)	40 (4,1)	17 (1,7)	7 (0,7)		
		2,7		91 (9,2)	40 (4,1)	19 (1,9)	8 (0,8)		
		3,0		92 (9,3)	40 (4,1)	22 (2,2)	8 (0,8)		
30	9	2,4	КРАЙНИЙ	91 (9,2)	40 (4,1)	18 (1,8)	7 (0,7)		
		2,7		92 (9,3)	40 (4,1)	21 (2,1)	8 (0,8)		
		3,0		92 (9,3)	40 (4,1)	24 (2,4)	8 (0,8)		
31	2×9	2,4	КРАЙНИЙ	90 (9,1)	40 (4,1)	6 (0,6)	3 (0,3)		
			СРЕДНИЙ	169 (17,1)	79 (8,1)	17 (1,7)	6 (0,6)		
		2,7	КРАЙНИЙ	90 (9,1)	40 (4,1)	7 (0,7)	4 (0,4)		
			СРЕДНИЙ	173 (17,5)	79 (8,1)	20 (2,0)	6 (0,6)		
		3,0	КРАЙНИЙ	91 (9,2)	40 (4,1)	8 (0,8)	4 (0,4)		
			СРЕДНИЙ	174 (17,6)	79 (8,1)	23 (2,3)	7 (0,7)		
1.823.1-2.0-1 13							Лист 10		

Копир. Анхатова

1999-01

39

Формат А4

№ СХЕМЫ	ПРОЛЕТ, М	ВЫСОТА ЭТАЖА №, М	РЯД КОЛОНН	РАСЧЕТНЫЕ ЗНАЧЕНИЯ НАГРУЗОК НА ВЕРХ ФУНДАМЕНТА			
				ВЕРТИКАЛЬНЫЕ		ГОРИЗОНТАЛЬНЫЕ	
				ОТ МАССЫ ПОКРЫТИЯ И КОЛОНН	ОТ МАССЫ СНЕГА ДЛЯ IV СНЕГОВОГО РАЙОНА	ОТ СКОРОСТНОГО НАПОРА ВЕТРА ДЛЯ IV ВЕТРОВОГО РАЙОНА	
				N, кН (тс)	N, кН (тс)	M, кНм (тсм)	Q, кН (тс)
32	2×9	2,4	КРАЙНИЙ	90 (9,1)	40 (4,1)	5 (0,5)	4 (0,4)
			СРЕДНИЙ	169 (17,1)	79 (8,1)	20 (2,0)	7 (0,7)
		2,7	КРАЙНИЙ	90 (9,1)	40 (4,1)	6 (0,6)	4 (0,4)
			СРЕДНИЙ	174 (17,6)	79 (8,1)	23 (2,3)	7 (0,7)
		3,0	КРАЙНИЙ	92 (9,3)	40 (4,1)	14 (1,4)	6 (0,6)
			СРЕДНИЙ	175 (17,7)	79 (8,1)	14 (1,4)	4 (0,4)
33	2×9	2,4	КРАЙНИЙ	91 (9,2)	40 (4,1)	5 (0,5)	4 (0,4)
			СРЕДНИЙ	174 (17,6)	79 (8,1)	21 (2,1)	7 (0,7)
		2,7	КРАЙНИЙ	92 (9,3)	40 (4,1)	12 (1,2)	5 (0,5)
			СРЕДНИЙ	175 (17,7)	79 (8,1)	14 (1,4)	5 (0,5)
		3,0	КРАЙНИЙ	92 (9,3)	40 (4,1)	17 (1,7)	7 (0,7)
			СРЕДНИЙ	175 (17,7)	79 (8,1)	15 (1,5)	5 (0,5)
34	2×9	2,4	КРАЙНИЙ	90 (9,1)	40 (4,1)	4 (0,4)	3 (0,3)
			СРЕДНИЙ	169 (17,1)	79 (8,1)	10 (1,0)	4 (0,4)
		2,7	КРАЙНИЙ	90 (9,1)	40 (4,1)	5 (0,5)	4 (0,4)
			СРЕДНИЙ	173 (17,5)	79 (8,1)	12 (1,2)	4 (0,4)
		3,0	КРАЙНИЙ	91 (9,2)	40 (4,1)	6 (0,6)	4 (0,4)
			СРЕДНИЙ	174 (17,6)	79 (8,1)	14 (1,4)	4 (0,4)
35	(3...8)×9	2,4	КРАЙНИЙ	90 (9,1)	40 (4,1)	5 (0,5)	3 (0,3)
			СРЕДНИЙ	169 (17,1)	79 (8,1)	11 (1,1)	4 (0,4)
		2,7	КРАЙНИЙ	91 (9,2)	40 (4,1)	6 (0,6)	4 (0,4)
			СРЕДНИЙ	174 (17,6)	79 (8,1)	14 (1,4)	4 (0,4)
		3,0	КРАЙНИЙ	92 (9,3)	40 (4,1)	13 (1,3)	6 (0,6)
			СРЕДНИЙ	175 (17,7)	79 (8,1)	10 (1,0)	3 (0,3)

ИНВ. № ПОДАЛ. ПОДПИСЬ И ДАТА ВЗАМ. ИНВ. №

1.823.1-2.0-1 13

Лист 11

№ СХЕМЫ	ПРОЛЕТ, М	ВЫСОТА ЭТАЖА №, М	РЯД КОЛОНН	РАСЧЕТНЫЕ ЗНАЧЕНИЯ НАГРУЗОК НА ВЕРХ ФУНДАМЕНТА			
				ВЕРТИКАЛЬНЫЕ		ГОРИЗОНТАЛЬНЫЕ	
				ОТ МАССЫ ПОКРЫТИЯ И КОЛОНН	ОТ МАССЫ СНЕГА ДЛЯ IV СНЕГОВОГО РАЙОНА	ОТ СКОРОСТНОГО НАПОРА ВЕТРА ДЛЯ IV ВЕТРОВОГО РАЙОНА	
				N, кН (тс)	N, кН (тс)	M, кНм (тсм)	Q, кН (тс)
36	(3...8)×9	2,4	КРАЙНИЙ	91 (9,2)	40 (4,1)	5 (0,5)	3 (0,3)
			СРЕДНИЙ	174 (17,6)	79 (8,1)	14 (1,4)	4 (0,4)
		2,7	КРАЙНИЙ	92 (9,3)	40 (4,1)	12 (1,2)	5 (0,5)
			СРЕДНИЙ	175 (17,7)	79 (8,1)	10 (1,0)	3 (0,3)
		3,0	КРАЙНИЙ	92 (9,3)	40 (4,1)	14 (1,4)	6 (0,6)
			СРЕДНИЙ	175 (17,7)	79 (8,1)	11 (1,1)	3 (0,3)
37	12	2,4	КРАЙНИЙ	123 (12,5)	53 (5,4)	15 (1,5)	7 (0,7)
				124 (12,6)	53 (5,4)	17 (1,7)	8 (0,8)
		2,7		125 (12,7)	53 (5,4)	19 (1,9)	8 (0,8)
				126 (12,8)	53 (5,4)	25 (2,5)	9 (0,9)
		3,0		129 (13,1)	53 (5,4)	42 (4,2)	12 (1,2)
				143 (14,5)	53 (5,4)	51 (5,1)	15 (1,5)
38	12	2,4	КРАЙНИЙ	124 (12,6)	53 (5,4)	17 (1,7)	7 (0,7)
				125 (12,7)	53 (5,4)	19 (1,9)	8 (0,8)
		2,7		125 (12,7)	53 (5,4)	22 (2,2)	8 (0,8)
				127 (12,9)	53 (5,4)	28 (2,8)	9 (0,9)
		3,0		130 (13,2)	53 (5,4)	45 (4,5)	12 (1,2)
				143 (14,5)	53 (5,4)	51 (5,1)	15 (1,5)
39	12	2,4	КРАЙНИЙ	125 (12,7)	53 (5,4)	18 (1,8)	7 (0,7)
				125 (12,7)	53 (5,4)	21 (2,1)	8 (0,8)
		2,7		126 (12,8)	53 (5,4)	24 (2,4)	8 (0,8)
				128 (13,0)	53 (5,4)	30 (3,0)	9 (0,9)
		3,0		131 (13,3)	53 (5,4)	49 (4,9)	12 (1,2)
				143 (14,5)	53 (5,4)	51 (5,1)	15 (1,5)

ИНВ. № ПОДАЛ. ПОДПИСЬ И ДАТА ВЗАМ. ИНВ. №

1.823.1-2.0-1 13

Лист 12

N СХЕМЫ	ПРОЛЕТ, М	ВЫСОТА ЭТАЖА №, М	РЯД КОЛОНН	РАСЧЕТНЫЕ ЗНАЧЕНИЯ НАГРУЗОК НА ВЕРХ ФУНДАМЕНТА					
				ВЕРТИКАЛЬНЫЕ		ГОРИЗОНТАЛЬНЫЕ			
				от массы покрытия и колонн	от массы снега для IV снегового района	от скоростного напора ветра для IV ветрового района			
				N, кН (тс)	N, кН (тс)	M, кНм (тсм)	Q, кН (тс)		
40	2×12	2,4	КРАЙНИЙ	123 (12,5)	53 (5,4)	10 (1,0)	6 (0,6)		
			СРЕДНИЙ	240 (24,4)	106 (10,8)	9 (0,9)	3 (0,3)		
		2,7	КРАЙНИЙ	124 (12,6)	53 (5,4)	12 (1,2)	6 (0,6)		
			СРЕДНИЙ	241 (24,5)	106 (10,8)	10 (1,0)	3 (0,3)		
		3,0	КРАЙНИЙ	125 (12,7)	53 (5,4)	14 (1,4)	7 (0,7)		
			СРЕДНИЙ	241 (24,5)	106 (10,8)	11 (1,1)	4 (0,4)		
		3,6	КРАЙНИЙ	126 (12,8)	53 (5,4)	18 (1,8)	8 (0,8)		
			СРЕДНИЙ	243 (24,7)	106 (10,8)	14 (1,4)	4 (0,4)		
		4,8	КРАЙНИЙ	129 (13,1)	53 (5,4)	30 (3,0)	10 (1,0)		
			СРЕДНИЙ	246 (25,0)	106 (10,8)	23 (2,3)	5 (0,5)		
		6,0	КРАЙНИЙ	143 (14,5)	53 (5,4)	39 (3,9)	13 (1,3)		
			СРЕДНИЙ	259 (26,3)	106 (10,8)	30 (3,0)	5 (0,5)		
		41	2×12	2,4	КРАЙНИЙ	124 (12,6)	53 (5,4)	12 (1,2)	6 (0,6)
					СРЕДНИЙ	241 (24,5)	106 (10,8)	10 (1,0)	4 (0,4)
				2,7	КРАЙНИЙ	125 (12,7)	53 (5,4)	14 (1,4)	6 (0,6)
					СРЕДНИЙ	241 (24,5)	106 (10,8)	12 (1,2)	4 (0,4)
3,0	КРАЙНИЙ			125 (12,7)	53 (5,4)	16 (1,6)	7 (0,7)		
	СРЕДНИЙ			242 (24,6)	106 (10,8)	14 (1,4)	4 (0,4)		
3,6	КРАЙНИЙ			127 (12,9)	53 (5,4)	20 (2,0)	8 (0,8)		
	СРЕДНИЙ			244 (24,8)	106 (10,8)	16 (1,6)	4 (0,4)		
4,8	КРАЙНИЙ			129 (13,1)	53 (5,4)	33 (3,3)	10 (1,0)		
	СРЕДНИЙ			247 (25,1)	106 (10,8)	27 (2,7)	5 (0,5)		
6,0	КРАЙНИЙ			143 (14,5)	53 (5,4)	29 (2,9)	13 (1,3)		
	СРЕДНИЙ			259 (26,3)	106 (10,8)	30 (3,0)	5 (0,5)		

1.823.1-2.0-1 13

ЛИСТ
13

ФОРМАТ А4

N СХЕМЫ	ПРОЛЕТ, М	ВЫСОТА ЭТАЖА №, М	РЯД КОЛОНН	РАСЧЕТНЫЕ ЗНАЧЕНИЯ НАГРУЗОК НА ВЕРХ ФУНДАМЕНТА					
				ВЕРТИКАЛЬНЫЕ		ГОРИЗОНТАЛЬНЫЕ			
				от массы покрытия и колонн	от массы снега для IV снегового района	от скоростного напора ветра для IV ветрового района			
				N, кН (тс)	N, кН (тс)	M, кНм (тсм)	Q, кН (тс)		
42	2×12	2,4	КРАЙНИЙ	125 (12,7)	53 (5,4)	13 (1,3)	6 (0,6)		
			СРЕДНИЙ	241 (24,5)	106 (10,8)	12 (1,2)	4 (0,4)		
		2,7	КРАЙНИЙ	125 (12,7)	53 (5,4)	15 (1,5)	6 (0,6)		
			СРЕДНИЙ	242 (24,6)	106 (10,8)	14 (1,4)	5 (0,5)		
		3,0	КРАЙНИЙ	126 (12,8)	53 (5,4)	17 (1,7)	7 (0,7)		
			СРЕДНИЙ	243 (24,7)	106 (10,8)	15 (1,5)	5 (0,5)		
		3,6	КРАЙНИЙ	128 (13,0)	53 (5,4)	21 (2,1)	8 (0,8)		
			СРЕДНИЙ	244 (24,8)	106 (10,8)	19 (1,9)	5 (0,5)		
		4,8	КРАЙНИЙ	131 (13,3)	53 (5,4)	35 (3,5)	10 (1,0)		
			СРЕДНИЙ	247 (25,1)	106 (10,8)	30 (3,0)	6 (0,6)		
		6,0	КРАЙНИЙ	143 (14,5)	53 (5,4)	39 (3,9)	13 (1,3)		
			СРЕДНИЙ	259 (26,3)	106 (10,8)	30 (3,0)	5 (0,5)		
		43	(3...6)×12	2,4	КРАЙНИЙ	123 (12,5)	53 (5,4)	8 (0,8)	5 (0,5)
					СРЕДНИЙ	240 (24,4)	106 (10,8)	7 (0,7)	3 (0,3)
				2,7	КРАЙНИЙ	124 (12,6)	53 (5,4)	10 (1,0)	6 (0,6)
					СРЕДНИЙ	241 (24,5)	106 (10,8)	8 (0,8)	3 (0,3)
3,0	КРАЙНИЙ			125 (12,7)	53 (5,4)	11 (1,1)	6 (0,6)		
	СРЕДНИЙ			241 (24,5)	106 (10,8)	9 (0,9)	3 (0,3)		
3,6	КРАЙНИЙ			126 (12,8)	53 (5,4)	15 (1,5)	7 (0,7)		
	СРЕДНИЙ			243 (24,7)	106 (10,8)	11 (1,1)	3 (0,3)		
4,8	КРАЙНИЙ			129 (13,1)	53 (5,4)	25 (2,5)	9 (0,9)		
	СРЕДНИЙ			246 (25,0)	106 (10,8)	18 (1,8)	4 (0,4)		
6,0	КРАЙНИЙ			143 (14,5)	53 (5,4)	32 (3,2)	12 (1,2)		
	СРЕДНИЙ			259 (26,3)	106 (10,8)	23 (2,3)	4 (0,4)		

1.823.1-2.0-1 13

ЛИСТ
14

КОПИРОВАЛ ЛИХАЧЕВА 1999-01 41 ФОРМАТ А4

ИМЬ. Н. ПОДЛ. ПОДПИСЬ И ДАТА ВЗАИ. ИМЬ. Н.

ИМЬ. Н. ПОДЛ. ПОДПИСЬ И ДАТА ВЗАИ. ИМЬ. Н.

№ СХЕМЫ	ПРОЛЕТ, М	ВЫСОТА ЭТАЖА №, М	РЯД КОЛОНН	РАСЧЕТНЫЕ ЗНАЧЕНИЯ НАГРУЗОК НА ВЕРХ ФУНДАМЕНТА			
				ВЕРТИКАЛЬНЫЕ		ГОРИЗОНТАЛЬНЫЕ	
				ОТ МАССЫ ПОКРЫТИЯ И КОЛОНН	ОТ МАССЫ СНЕГА ДЛЯ IV СНЕГОВОГО РАЙОНА	ОТ СКОРОСТНОГО НАПОРА ВЕТРА ДЛЯ IV ВЕТРОВОГО РАЙОНА	
				Н, кН (тс)	Н, кН (тс)	М, кНм (тсм)	Q, кН (тс)
44	(3...6)×12	2,4	КРАЙНИЙ	124 (12,6)	53 (5,4)	9 (0,9)	5 (0,5)
			СРЕДНИЙ	241 (24,5)	106 (10,8)	8 (0,8)	3 (0,3)
		2,7	КРАЙНИЙ	125 (12,7)	53 (5,4)	11 (1,1)	6 (0,6)
			СРЕДНИЙ	241 (24,5)	106 (10,8)	9 (0,9)	3 (0,3)
		3,0	КРАЙНИЙ	125 (12,7)	53 (5,4)	13 (1,3)	6 (0,6)
			СРЕДНИЙ	242 (24,6)	106 (10,8)	10 (1,0)	3 (0,3)
		3,6	КРАЙНИЙ	127 (12,9)	53 (5,4)	16 (1,6)	7 (0,7)
			СРЕДНИЙ	244 (24,8)	106 (10,8)	12 (1,2)	3 (0,3)
		4,8	КРАЙНИЙ	129 (13,1)	53 (5,4)	27 (2,7)	9 (0,9)
			СРЕДНИЙ	247 (25,1)	106 (10,8)	20 (2,0)	4 (0,4)
		6,0	КРАЙНИЙ	143 (14,5)	53 (5,4)	32 (3,2)	12 (1,2)
			СРЕДНИЙ	259 (26,3)	106 (10,8)	23 (2,3)	4 (0,4)
45	(3...6)×12	2,4	КРАЙНИЙ	125 (12,7)	53 (5,4)	11 (1,1)	5 (0,5)
			СРЕДНИЙ	241 (24,5)	106 (10,8)	9 (0,9)	3 (0,3)
		2,7	КРАЙНИЙ	125 (12,7)	53 (5,4)	12 (1,2)	5 (0,5)
			СРЕДНИЙ	242 (24,6)	106 (10,8)	10 (1,0)	3 (0,3)
		3,0	КРАЙНИЙ	126 (12,8)	53 (5,4)	14 (1,4)	6 (0,6)
			СРЕДНИЙ	243 (24,7)	106 (10,8)	11 (1,1)	3 (0,3)
		3,6	КРАЙНИЙ	128 (13,0)	53 (5,4)	17 (1,7)	7 (0,7)
			СРЕДНИЙ	244 (24,8)	106 (10,8)	13 (1,3)	3 (0,3)
		4,8	КРАЙНИЙ	131 (13,3)	53 (5,4)	29 (2,9)	9 (0,9)
			СРЕДНИЙ	247 (25,1)	106 (10,8)	21 (2,1)	4 (0,4)
		6,0	КРАЙНИЙ	143 (14,5)	53 (5,4)	32 (3,2)	12 (1,2)
			СРЕДНИЙ	259 (26,3)	106 (10,8)	23 (2,3)	4 (0,4)

1.823.1-2.0-1 13

Лист
15

Формат А4

№ СХЕМЫ	ПРОЛЕТ, М	ВЫСОТА ЭТАЖА №, М	РЯД КОЛОНН	РАСЧЕТНЫЕ ЗНАЧЕНИЯ НАГРУЗОК НА ВЕРХ ФУНДАМЕНТА			
				ВЕРТИКАЛЬНЫЕ		ГОРИЗОНТАЛЬНЫЕ	
				ОТ МАССЫ ПОКРЫТИЯ И КОЛОНН	ОТ МАССЫ СНЕГА ДЛЯ IV СНЕГОВОГО РАЙОНА	ОТ СКОРОСТНОГО НАПОРА ВЕТРА ДЛЯ IV ВЕТРОВОГО РАЙОНА	
				Н, кН (тс)	Н, кН (тс)	М, кНм (тсм)	Q, кН (тс)
46	18	2,4 2,7 3,0 3,6 4,8 6,0	КРАЙНИЙ	64 (6,5)	79 (8,1)	17 (1,7)	8 (0,8)
				65 (6,6)	79 (8,1)	21 (2,1)	9 (0,9)
				66 (6,7)	79 (8,1)	24 (2,4)	9 (0,9)
				67 (6,8)	79 (8,1)	30 (3,0)	10 (1,0)
				79 (8,0)	79 (8,1)	47 (4,7)	13 (1,3)
				84 (8,5)	79 (8,1)	56 (5,6)	16 (1,6)
47	18	2,4 2,7 3,0 3,6 4,8 6,0	КРАЙНИЙ	65 (6,6)	79 (8,1)	20 (2,0)	8 (0,8)
				66 (6,7)	79 (8,1)	23 (2,3)	9 (0,9)
				67 (6,8)	79 (8,1)	26 (2,6)	9 (0,9)
				68 (6,9)	79 (8,1)	33 (3,3)	10 (1,0)
				79 (8,0)	79 (8,1)	50 (5,0)	13 (1,3)
				84 (8,5)	79 (8,1)	56 (5,6)	16 (1,6)
48	18	2,4 2,7 3,0 3,6 4,8 6,0	КРАЙНИЙ	66 (6,7)	79 (8,1)	23 (2,3)	8 (0,8)
				67 (6,8)	79 (8,1)	25 (2,5)	9 (0,9)
				68 (6,9)	79 (8,1)	28 (2,8)	9 (0,9)
				68 (6,9)	79 (8,1)	34 (3,4)	10 (1,0)
				79 (8,0)	79 (8,1)	53 (5,3)	13 (1,3)
				84 (8,5)	79 (8,1)	56 (5,6)	16 (1,6)
49	21	2,7 3,0	КРАЙНИЙ	75 (7,6)	93 (9,5)	21 (2,1)	8 (0,8)
				75 (7,6)	93 (9,5)	24 (2,4)	9 (0,9)
50	21	2,7 3,0	КРАЙНИЙ	75 (7,6)	93 (9,5)	23 (2,3)	9 (0,9)
				77 (7,8)	93 (9,5)	26 (2,6)	9 (0,9)
51	21	2,7 3,0	КРАЙНИЙ	77 (7,8)	93 (9,5)	25 (2,5)	9 (0,9)
				77 (7,8)	93 (9,5)	28 (2,8)	9 (0,9)

1.823.1-2.0-1 13

Лист
16

КОПИРОВАЛ ЛКАЧЕВА 1999-01 42 Формат А4

ИНВ. № ПОДАЛ. ПОДПИСЬ И ДАТА ВЗАМ. ИНВ. №

ИНВ. № ПОДАЛ. ПОДПИСЬ И ДАТА ВЗАМ. ИНВ. №

РАСХОД АРМАТУРНОЙ СТАЛИ, КГ

МАРКА ИЗДЕЛИЯ	КОД ИЗДЕЛИЯ	ПО КЛАССАМ											ПО УКРУПНЕННОМУ СОРТАМЕНТУ				Итого приведен- ной к классу А-I
		ВР-I ГОСТ 6727-80			А-III ГОСТ 5781-82			КОД					КАТАНКА	МЕЛКО- СОРТНАЯ	СРЕДНЕ- СОРТНАЯ	КРУПНО- СОРТНАЯ	
		121400			093004								КОД				
		По серии	С учётом Котх=1,02	Приведен- ной к А-I (К _{А-I} =1,47)	По серии	С учётом Котх=1,01	Приведен- ной к А-I (К _{А-I} =1,43)						093400	093300	093200	093100	
							φ от 6 до 9	φ от 10 до 18	φ от 20 до 30	φ от 32 до 250							
1К 332-1	58 2121 6273	2,64	2,69	3,96	11,58	11,70	16,72						11,70				16,72
1К 332-2	58 2121 6274	2,64	2,69	3,96	20,58	20,79	29,72						20,79				29,72
1К 362-1	58 2121 6275	2,88	2,94	4,32	12,65	12,78	18,27						12,78				18,27
1К 362-2	58 2121 6276	2,88	2,94	4,32	22,47	22,69	32,45						22,69				32,45
1К 392-1	58 2121 6277	3,00	3,06	4,50	13,71	13,85	19,80						13,85				19,80
1К 392-2	58 2121 6278	3,00	3,06	4,50	24,36	24,60	35,18						24,60				35,18
1К 333-1	58 2121 6279	4,49	4,58	6,73	15,75	15,91	22,75						15,91				22,75
1К 363-1	58 2121 6280	4,66	4,75	6,99	17,20	17,37	24,84						17,37				24,84
1К 363-2	58 2121 6281	4,66	4,75	6,99	26,77	27,04	38,66						27,04				38,66
1К 393-1	58 2121 6282	4,84	4,94	7,26	18,65	18,84	26,94						18,84				26,94
1К 393-2	58 2121 6283	4,84	4,94	7,26	28,94	29,23	41,80						29,23				41,80
1К 423-1	58 2121 6284	5,01	5,11	7,51	20,10	20,30	29,03						20,30				29,03
1К 423-2	58 2121 6285	5,01	5,11	7,51	31,12	31,43	44,95						31,43				44,95
1К 423-3	58 2121 6286	4,68	4,77	6,24	40,65	41,06	58,71						41,06				58,71
1К 453-1	58 2121 6287	5,36	5,47	8,04	21,55	21,77	31,12						21,77				31,12
1К 453-2	58 2121 6288	5,36	5,47	8,04	33,29	33,62	48,08						33,62				48,08
1К 483-1	58 2121 6291	5,53	5,64	8,29	23,00	23,23	33,22						23,23				33,22
1К 483-2	58 2121 6292	5,53	5,64	8,29	35,47	35,82	51,23						35,82				51,23
1К 483-3	58 2121 6293	5,53	5,64	8,29	46,33	46,79	66,91						46,79				66,91
1К 513-1	58 2121 6294	5,70	5,81	8,55	24,44	24,68	35,29						24,68				35,29
1К 513-2	58 2121 6295	5,70	5,81	8,55	37,64	38,02	54,36						38,02				54,36
1К 513-3	58 2121 6296	5,20	5,30	7,80	49,18	49,67	71,03						49,67				71,03

1. При распределении по сортам учитывать Котх (коэффициент отхода) по табл. 2 МУ. (см. документ 00ЛЗ лист 13)
2. К_{А-I} (коэффициент приведения расхода арматурной стали к классу А-I) принимать по табл. 2 МУ
3. Коды изделий приняты по общесоюзному классификатору „Промышленная и с/х продукция“
4. Проволоку и канаты по сортам не распределяют, их расход вносят в ВМ

Иач.отд		Гомзяков		1.823.1-2.0-1 01 РМ	
М.контр.		Теляковский		Ст.адия	
М.контр.		Алексеевко		Лист	
М.спец.		Алексеевко		1	
Ст.инж.		Кулакова		Листов	
Ведомость расхода арматурной стали.				4	
ГИПРОНИСЕЛЬХОЗ					

Иванов И.И. Подпись и дата

Марка изделия	Код изделия	Расход арматурной стали														Итого привезенной к классу А-I	
		по классам											По укрупненному сортаменту				
		Вр-I ГОСТ 6727-80			А-III ГОСТ 5781-82								Катанка	мелко-сортовая	средне-сортовая		крупно-сортовая
		К о д											К о д				
		121400			093004								093400	093300	093200		093100
По серии	С учетом Котх=1,02	Приведенной к А-I (K _{A-I} =1,47)	по серии	С учетом Котх=1,01	Приведенной к А-I (K _{A-I} =1,43)	По серии	С учетом Котх=	Приведенной к А-I (K _{A-I} =)	По серии	С учетом Котх=	Приведенной к А-I (K _{A-I} =)	φ от 6 до 9	φ от 10 до 18	φ от 20 до 30	φ от 32 до 250		
1К 57.3-2	58 2121 6297	6,05	6,17	9,07	41,98	42,40	60,63									60,63	
1К 57.3-3	58 2121 6298	5,52	5,63	8,28	54,84	55,39	79,21							42,40		79,21	
1К 57.3-4	58 2121 6299	6,30	6,43	9,45	73,96	74,70	106,82							55,39		106,82	
1К 60.3-2	58 2121 6300	6,39	6,52	9,58	44,16	44,60	63,78							74,70		63,78	
1К 60.3-3	58 2121 6301	5,72	5,83	8,58	57,70	58,28	83,34							44,60		83,34	
1К 60.3-4	58 2121 6302	5,60	5,71	8,40	77,76	78,54	112,31							58,28		112,31	
1К 63.3-2	58 2121 6303	6,56	6,69	9,84	46,34	46,80	66,93							78,54		66,93	
1К 63.3-3	58 2121 6304	5,88	6,00	8,82	60,54	61,15	87,44							46,80		87,44	
1К 63.3-4	58 2121 6305	5,88	6,00	8,82	81,55	82,37	117,78							61,15		117,78	
1К 69.4-1	58 2121 6311	9,36	9,55	14,03	43,30	43,73	62,54							82,37		62,54	
1К 69.4-2	58 2121 6312	9,36	9,55	14,03	66,22	66,88	95,64							43,73		95,64	
1К 33.3-1.1	58 2121 6326	4,49	4,58	6,73	15,75	15,91	22,75							66,88		22,75	
1К 36.3-1.1	58 2121 6327	4,66	4,75	6,99	17,20	17,37	24,84							15,91		24,84	
1К 36.3-2.1	58 2121 6328	4,66	4,75	6,99	26,77	27,04	38,28							17,37		38,28	
1К 39.3-2.1	58 2121 6329	4,84	4,94	7,26	28,94	29,23	41,80							27,04		41,80	
1К 42.3-2.1	58 2121 6330	5,01	5,11	7,51	31,12	31,43	44,95							29,23		44,95	
1К 42.3-3.1	58 2121 6331	4,68	4,77	7,02	40,65	41,06	58,71							31,43		58,71	
1К 45.3-2.1	58 2121 6332	5,36	5,47	8,04	33,29	33,62	48,08							41,06		48,08	
1К 45.3-3.1	58 2121 6333	4,84	4,94	7,26	43,49	43,92	62,81							33,62		62,81	
1К 48.3-2.1	58 2121 6334	5,53	5,64	8,29	35,47	35,82	51,23							43,92		51,23	
1К 48.3-3.1	58 2121 6335	5,00	5,10	7,50	46,33	46,79	66,91							35,82		66,91	
1К 51.3-3.1	58 2121 6336	5,20	5,30	7,80	49,18	49,67	71,03							46,79		71,03	
1К 51.3-4.1	58 2121 6337	5,20	5,30	7,80	66,40	67,06	95,90							49,67		95,90	
1К 57.4-2.1	58 2121 6338	8,44	8,61	12,65	54,84	55,39	79,21							67,06		79,21	
1К 69.4-2.1	58 2121 6341	9,36	9,55	14,03	66,22	66,88	95,64							55,39		95,64	

1.823.1-2.0-1 01 PM

Лист

2

Марка изделия	Код изделия	РАСХОД АРМАТУРНОЙ СТАЛИ														Итого приведенной к классу А-I
		по классам										По укрупненному сортаменту				
		Вр-I ГОСТ 6727-80			А-III ГОСТ 5781-82			К о д				Катанка	Мелко-сортовая	Средне-сортовая	Крупно-сортовая	
		121400			093004			К о д				093400	093300	093200	093100	
По серии	С учетом Коэф=1,02	Приведенной к А-I (K _{A-I} =1,47)	По серии	С учетом Коэф=1,01	Приведенной к А-I (K _{A-I} =1,43)	По серии	С учетом Коэф=	Приведенной к А-I (K _{A-I} =	По серии	С учетом Коэф=	Приведенной к А-I (K _{A-I} =	Ø от 6 до 9	Ø от 10 до 18	Ø от 20 до 30	Ø от 32 до 250	
2К 33.2-1	58 2121 6345	3,61	3,68	5,41	11,58	11,70	16,72						11,70			16,72
2К 33.2-2	58 2121 6346	3,61	3,68	5,41	20,58	20,79	29,72						20,79			29,72
2К 36.2-1	58 2121 6347	3,84	3,92	5,76	12,65	12,78	18,27						12,78			18,27
2К 36.2-2	58 2121 6348	3,84	3,92	5,76	22,47	22,69	32,45						22,69			32,45
2К 39.2-1	58 2121 6349	3,96	4,04	5,94	13,71	13,85	19,80						13,85			19,80
2К 39.2-2	58 2121 6350	3,96	4,04	5,94	24,36	24,60	35,18						24,60			35,18
2К 33.3-1	58 2121 6351	5,29	5,40	7,93	15,75	15,91	22,75						15,91			22,75
2К 36.3-1	58 2121 6352	5,46	5,57	8,19	17,20	17,37	24,84						17,37			24,84
2К 39.3-1	58 2121 6353	5,64	5,75	8,46	18,65	18,84	26,94						18,84			26,94
2К 39.3-2	58 2121 6354	5,64	5,75	8,46	28,94	29,23	41,80						29,23			41,80
2К 42.3-1	58 2121 6355	5,81	5,93	8,72	20,10	20,30	29,03						20,30			29,03
2К 45.3-1	58 2121 6356	6,16	6,28	9,24	21,55	21,77	31,12						21,77			31,12
2К 48.3-1	58 2121 6359	6,33	6,46	9,49	23,00	23,23	33,22						23,23			33,22
2К 48.3-2	58 2121 6360	6,33	6,46	9,49	35,47	35,82	51,23						35,82			51,23
2К 48.3-3	58 2121 6361	5,72	5,83	8,58	46,33	46,79	66,91						46,79			66,91
2К 51.3-1	58 2121 6362	6,50	6,63	9,75	24,44	24,68	35,29						24,68			35,29
2К 51.3-2	58 2121 6363	6,50	6,63	9,75	37,64	38,02	54,36						38,02			54,36
2К 51.3-3	58 2121 6364	5,92	6,04	8,88	49,18	49,67	71,03						49,67			71,03
2К 54.3-1	58 2121 6365	6,59	6,72	9,88	25,90	26,16	37,41						26,16			37,41
2К 54.3-2	58 2121 6366	6,59	6,72	9,88	39,80	40,20	57,48						40,20			57,48
2К 54.3-3	58 2121 6367	6,08	6,20	9,12	52,01	52,53	75,12						52,53			75,12
2К 57.3-1	58 2121 6368	6,85	6,99	10,27	27,35	27,62	39,50						27,62			39,50
2К 57.3-2	58 2121 6369	6,85	6,99	10,27	41,98	42,40	60,63						42,40			60,63
2К 57.3-3	58 2121 6370	6,24	6,36	9,36	54,84	55,39	79,21						55,39			79,21
2К 60.3-1	58 2121 6371	7,22	7,36	10,83	28,80	29,09	41,60						29,09			41,60

1.823.1-2.0-1 03 РМ

Лист

3

Марка изделия	Код изделия	Бетон				Цемент					Инертные заполнители						
		Марка по прочности на сжатие	Расход, м ³			Марка табл 3 и 4 МУ код	КД (табл 3 и 4 МУ)	Расход, т				Наименование, код, расход, м ³					
			тяжелый	легкий	ячеистый			кол.	с учётом котх=1,006 (п. 1.5 МУ)	коэфф. приведения к цем. М400 (п. 3.2 МУ)	итого приведенный К М 400	Гравий 571120	щебень 57110	пористые заполнит. 571200	песок естественный 571140		
															К [*] ин = 0,8	К [*] ин = 0,9	для тяжел бетона К [*] ин = 0,6
1К 33.2-1		200	0,13		$\frac{400}{573112}$	0,28	0,04	0,04	1,0	0,04		0,10		0,08			
1К 33.2-2		300	0,13		$\frac{400}{573112}$	0,36	0,05	0,05	1,0	0,05		0,10		0,08			
1К 36.2-1		200	0,14		$\frac{400}{573112}$	0,28	0,04	0,04	1,0	0,04		0,11		0,08			
1К 36.2-2		300	0,14		$\frac{400}{573112}$	0,36	0,05	0,05	1,0	0,05		0,11		0,08			
1К 39.2-1		200	0,16		$\frac{400}{573112}$	0,28	0,04	0,04	1,0	0,04		0,13		0,10			
1К 39.2-2		300	0,16		$\frac{400}{573112}$	0,36	0,06	0,06	1,0	0,06		0,13		0,10			
1К 33.3-1		200	0,30		$\frac{400}{573112}$	0,28	0,08	0,08	1,0	0,08		0,24		0,18			
1К 36.3-1, 1К 36.3-2		200	0,32		$\frac{400}{573112}$	0,28	0,09	0,09	1,0	0,09		0,26		0,19			
1К 39.3-1, 1К 39.3-2		200	0,35		$\frac{400}{573112}$	0,28	0,10	0,10	1,0	0,10		0,28		0,21			
1К 42.3-1, 1К 42.3-2		200	0,38		$\frac{400}{573112}$	0,28	0,11	0,11	1,0	0,11		0,30		0,23			
1К 42.3-3		300	0,38		$\frac{400}{573112}$	0,36	0,14	0,14	1,0	0,14		0,30		0,23			

*) Коэффициент К_{ин} принимать по табл. 22 МУ

Коды изделий приведены в документе 01 РМ

			1823.1-2.0-1 03 РМ			
Нач. отд.	Гамзяков	<i>[подпись]</i>	Ведомость расхода цемента и инертных материалов.	Стяжка	Лист	Листов
Гл. конст.	Теляковский	<i>[подпись]</i>		Р	1	5
Н. контр.	Алексеевко	<i>[подпись]</i>		ГИПРОНИСЕЛЬХОЗ		
Гл. спец.	Алексеевко	<i>[подпись]</i>				
Ст. инж.	Кулякова	<i>[подпись]</i>				

Инв. н подл. Подпись и дата. Взлм. инв. н

Марка изделия	Код изделия	Бетон			Цемент						Инертные заполнители				
		Марка по прочности на сжатие	Расход, м ³			Марка табл. 3 и 4 му) код	Кд (табл. 3 и 4 му)	Расход, т				Наименование, код, расход, м ³			
			тяжелый	легкий	ячеистый			кол.	с учетом котх=1,006 (п. 1,5 му)	коэфф. приведения к цем. М400 (п. 3,2 му)	итога приведенный к М400	Гравий 571120	Щебень 571200	Пористые заполнит. 571200	Песок естествен. 571140
1К 453-1; 1К 453-2		200	0,41		$\frac{400}{573112}$	0,28	0,11	0,11	1,0	0,11		0,33		0,25	
1К 483-1; 1К 483-2		200	0,43		$\frac{400}{573112}$	0,28	0,12	0,12	1,0	0,12		0,34		0,26	
1К 483-3		300	0,43		$\frac{400}{573112}$	0,36	0,15	0,15	1,0	0,15		0,34		0,26	
1К 513-1; 1К 513-2		200	0,46		$\frac{400}{573112}$	0,28	0,13	0,13	1,0	0,13		0,37		0,28	
1К 513-3		300	0,46		$\frac{400}{573112}$	0,36	0,17	0,17	1,0	0,17		0,37		0,28	
1К 573-2		200	0,51		$\frac{400}{573112}$	0,28	0,14	0,14	1,0	0,14		0,41		0,31	
1К 573-3; 1К 573-4		300	0,51		$\frac{400}{573112}$	0,36	0,18	0,18	1,0	0,18		0,41		0,31	
1К 603-2		200	0,54		$\frac{400}{573112}$	0,28	0,15	0,15	1,0	0,15		0,43		0,32	
1К 603-3; 1К 603-4		300	0,54		$\frac{400}{573112}$	0,36	0,19	0,19	1,0	0,19		0,43		0,32	
1К 633-2		200	0,57		$\frac{400}{573112}$	0,28	0,16	0,16	1,0	0,16		0,46		0,34	
1К 633-3; 1К 633-4		300	0,57		$\frac{400}{573112}$	0,36	0,21	0,21	1,0	0,21		0,46		0,34	
1К 694-1; 1К 694-2		200	1,10		$\frac{400}{573112}$	0,28	0,31	0,31	1,0	0,31		0,88		0,66	
1К 333-1.1		200	0,3		$\frac{400}{573112}$	0,28	0,08	0,08	1,0	0,08		0,24		0,18	

1.823.1-2.0-1 03 РМ

Лист

2

Марка изделия	Код изделия	Бетон			Цемент						Инертные заполнители						
		Марка по прочности на сжатие	Расход, м ³			Марка табл. 3 и 4 МУ	КД (табл. 3 и 4 МУ)	Расход, т				Наименование, код, расход, м ³					
			тяжёлый	лёгкий	ячеистый			Кол	с учетом котх = 1,006 (п. 1,5 МУ)	коэфф. приведения к цем. М400 (п. 3,2 МУ)	Итого приведенный к М400	Гравий 571120	щебень 57110	пористые заполнит. 571200	песок естествен. 571140		
1К 36.3-1.1 1К 36.3-2.1		200	0,32		$\frac{400}{573112}$	0,28	0,09	0,09	1,0	0,09			0,26		0,19		
1К 39.3-2.1		200	0,35		$\frac{400}{573112}$	0,28	0,10	0,10	1,0	0,10			0,28		0,21		
1К 42.3-2.1		200	0,38		$\frac{400}{573112}$	0,28	0,11	0,11	1,0	0,11			0,30		0,23		
1К 42.3-3.1		300	0,38		$\frac{400}{573112}$	0,36	0,14	0,14	1,0	0,14			0,30		0,23		
1К 45.3-2.1		200	0,41		$\frac{400}{573112}$	0,28	0,11	0,11	1,0	0,11			0,33		0,25		
1К 45.3-3.1		300	0,41		$\frac{400}{573112}$	0,36	0,15	0,15	1,0	0,15			0,33		0,25		
1К 48.3-2.1		200	0,43		$\frac{400}{573112}$	0,28	0,12	0,12	1,0	0,12			0,34		0,26		
1К 48.3-3.1		300	0,43		$\frac{400}{573112}$	0,36	0,15	0,15	1,0	0,15			0,34		0,26		
1К 51.3-3.1; 1К 51.3-4.1		300	0,46		$\frac{400}{573112}$	0,36	0,17	0,17	1,0	0,17			0,37		0,28		
1К 57.4-2.1		200	0,91		$\frac{400}{573112}$	0,28	0,25	0,25	1,0	0,25			0,73		0,55		
1К 69.4-2.1		200	1,10		$\frac{400}{573112}$	0,28	0,31	0,31	1,0	0,31			0,88		0,66		
2К 33.2-1		200	0,15		$\frac{400}{573112}$	0,28	0,04	0,04	1,0	0,04			0,12		0,09		
2К 33.2-2		300	0,15		$\frac{400}{573112}$	0,36	0,05	0,05	1,0	0,05			0,12		0,09		

1.823.1-2.0-1 03 PM

Лист
3

Мат. н подл. Подпись и дата
Взам. инв. н

Марка изделия	Код изделия	Бетон			Цемент					Инертные заполнители							
		Марка по прочности на сжатие	Расход, м ³			Марка табл. 3 и 4 МУ код	Кд (табл. 3 и 4 МУ)	Расход, т				Наименование, код, расход, м ³					
			тяжелый	легкий	ячеистый			Кол.	С учётом котх=1,006 (п. 15 МУ)	Кэфф. приведения к цем. М400 (п. 32 МУ)	Итого приведенный к М400	Гравий 571120	Щебень 57110	Пористые заполнит. 571200	Песок естествен.		
															к*) _{ин} = 0,8	к*) _{ин} = 0,9	для тяжёл. бетона к*) _{ин} = 0,6
2К 36.2-1		200	0,16		$\frac{400}{573112}$	0,28	0,04	0,04	1,0	0,04			0,13		0,10		
2К 36.2-2		300	0,16		$\frac{400}{573112}$	0,36	0,06	0,06	1,0	0,06			0,13		0,10		
2К 39.2-1		200	0,18		$\frac{400}{573112}$	0,28	0,05	0,05	1,0	0,05			0,14		0,11		
2К 39.2-2		300	0,18		$\frac{400}{573112}$	0,36	0,06	0,06	1,0	0,06			0,14		0,11		
2К 33.3-1		200	0,31		$\frac{400}{573112}$	0,28	0,09	0,09	1,0	0,09			0,25		0,19		
2К 36.3-1		200	0,33		$\frac{400}{573112}$	0,28	0,09	0,09	1,0	0,09			0,26		0,20		
2К 39.3-1; 2К 39.3-2		200	0,36		$\frac{400}{573112}$	0,28	0,10	0,10	1,0	0,10			0,29		0,22		
2К 42.3-1		200	0,39		$\frac{400}{573112}$	0,28	0,11	0,11	1,0	0,11			0,31		0,23		
2К 45.3-1		200	0,42		$\frac{400}{573112}$	0,28	0,12	0,12	1,0	0,12			0,34		0,25		
2К 48.3-1; 2К 48.3-2		200	0,44		$\frac{400}{573112}$	0,28	0,12	0,12	1,0	0,12			0,35		0,26		
2К 48.3-3		300	0,44		$\frac{400}{573112}$	0,36	0,16	0,16	1,0	0,16			0,35		0,26		
2К 51.3-1; 2К 51.3-2		200	0,47		$\frac{400}{573112}$	0,28	0,13	0,13	1,0	0,13			0,38		0,28		
2К 51.3-3		300	0,47		$\frac{400}{573112}$	0,36	0,17	0,17	1,0	0,17			0,38		0,28		

1.823.1-2.0-1 03PM

Лист
4

Инв. № подл. Подпись и дата. Взам. инв. №

Марка изделия	Код изделия	Б Е Т О Н				Ц е м е н т					Инертные заполнители					
		Марка по прочности на сжатие	Расход, м³			Марка табл. 3 и 4 му) код	КД (табл. 3 и 4 му)	Расход, т			Наименование, код, расход, м³					
			тяжелый	легкий	ячеистый			Кол.	С учётом $K_{отх}=1,006$ (п. 15 му)	Кэфф. приведения к $\rho_{цем} M400$ (п. 3, 2 му)	Итого приведенный к $M400$	Гравий 571120	Щебень 57110	Пористые заполнит. 571200	песок естественный	
															для тяж. бетона $K^*_{ин}=0,6$	для ячеист. бетона $K^*_{ин}=0,25$
2К 543-1; 2К 543-2		200	0,50		$\frac{400}{573112}$	0,28	0,14	0,14	1,0	0,14		0,40		0,30		
2 К 543-3		300	0,50		$\frac{400}{573112}$	0,36	0,18	0,18	1,0	0,18		0,40		0,30		
2К 573-1; 2К 573-2		200	0,52		$\frac{400}{573112}$	0,28	0,15	0,15	1,0	0,15		0,42		0,31		
2 К 573-3		300	0,52		$\frac{400}{573112}$	0,36	0,19	0,19	1,0	0,19		0,42		0,31		
2К 603-1; 2К 603-2		200	0,55		$\frac{400}{573112}$	0,28	0,18	0,18	1,0	0,18		0,44		0,33		
2 К 603-3		300	0,55		$\frac{400}{573112}$	0,36	0,20	0,20	1,0	0,20		0,44		0,33		
2К 633-1; 2К 633-2		200	0,58		$\frac{400}{573112}$	0,28	0,16	0,16	1,0	0,16		0,46		0,35		
2 К 633-3		300	0,58		$\frac{400}{573112}$	0,36	0,21	0,21	1,0	0,21		0,46		0,35		
2 К 694-1		200	1,12		$\frac{400}{573112}$	0,28	0,31	0,31	1,0	0,31		0,90		0,67		

Имя и подл. Подпись и дата
Взам. инв. н