

ТИПОВЫЕ КОНСТРУКЦИИ,
ИЗДЕЛИЯ И УЗЛЫ ЗДАНИЙ И СООРУЖЕНИИ

СЕРИЯ 1.436.3-21

ОКНА С ПЕРЕШЛЕТАМИ
ИЗ ГИУТОСВАРНЫХ СТАЛЬНЫХ ПРОФИЛЕЙ
И МЕХАНИЗМЫ ОТКРЫВАНИЯ

ВЫПУСК 0/94

УКАЗАНИЯ ПО ПРИМЕНЕНИЮ

Ц 00333

ТИПОВЫЕ КОНСТРУКЦИИ,
ИЗДЕЛИЯ И УЗЛЫ ЗДАНИЙ И СООРУЖЕНИЙ

СЕРИЯ I.436.3-2I

ОКНА С ПЕРЕШЛЕТАМИ
ИЗ ПНУТОСВАРНЫХ СТАЛЬНЫХ ПРОФИЛЕЙ
И МЕХАНИЗМЫ ОТКРЫВАНИЯ

ВЫПУСК 0/94
УКАЗАНИИ ПО ПРИМЕНЕНИЮ

РАЗРАБОТАНЫ: .

ЦНИИПРОМЗДАНИЙ

Зам. директора института

 С.М. ГЛИКИН

Зав. отделом светопрозрачных
ограждений и рук. работы

 Ю.П. АЛЕКСАНДРОВ

УТВЕРЖДЕНЫ:

Главным

Управлением проектирования
и инженерных изысканий
Минотроя России,

письмо от 28.11.94.,
№ 9-3-1/167.

Введены в действие
ЦНИИпромзданий
с 1 февраля 1995 г.
приказ от 28 ноября 1994 г.
№ 68.

Обозначение документа	НАИМЕНОВАНИЕ	Стр.
I.436.3-2I.0/94-ПЗ	Пояснительная записка	4
I.436.3-2I.0/94-ЕНИ	Номенклатура окон с одинарными переплетами	22
I.436.3-2I.0/94-2НИ	Номенклатура окон с отдельными переплетами	25
I.436.3-2I.0/94-3НИ	Спецификация стекол и стеклопакетов для окон с одинарными и отдельными переплетами	27
I.436.3-2I.0/94-4НИ	Номенклатура стекол и стеклопакетов для окон с одинарными и отдельными переплетами	30
I.436.3-2I.0/94-5НИ	Номенклатура окон с жалюзийными решетками	31
	Номенклатура ригелей	
I.436.3-2I.0/94-6НИ	Номенклатура окон с одинарными переплетами для зданий с повышенными тепловыделениями	32
I.436.3-2I.0/94-7НИ	Спецификация стекол и стеклопакетов для окон зданий с повышенными тепловыделениями	33
I.436.3-2I.0/94-8НИ	Номенклатура окон для зданий из легких металлических конструкций	34
I.436.3-2I.0/94-9НИ	Спецификация стекол и стеклопакетов для окон зданий из легких металлических конструкций	36

I.436.3-2I.0/94

				СОДЕРЖАНИЕ			Стадия	Лист	Листов
							Р	1	2
Зам. от	Алюковид						ЦНИИПРОЕЗДАНИИ		
Разраб	Александр								
Н.конт	Шехтер								

Ц00333 3

Обозначение документа	Наименование	Стр.
I.486.3-2I.0/94-I0НИ	Номенклатура стекол и стеклопакетов для окон зданий из легких металлических конструкций	37
I.486.3-2I.0/94-IIНИ	Номенклатура окон с раздельными переплетами с трехслойным остеклением	38
I.486.3-2I.0/94-I2НИ	Спецификация стекол и стеклопакетов для окон с раздельными переплетами с трехслойным остеклением	40
I.486.3-2I.0/94-I3НИ	Номенклатура стекол и стеклопакетов для окон с раздельными переплетами с трехслойным остеклением	43
I.486.3-2I.0/94-I4НИ	Номенклатура окон с двухслойным остеклением для административных и бытовых зданий	44
I.486.3-2I.0/94-I5НИ	Спецификация стекол для окон с двухслойным остеклением для административных и бытовых зданий	46
I.486.3-2I.0/94-I6НИ	Номенклатура окон с трехслойным остеклением для административных и бытовых зданий	48
I.486.3-2I.0/94-I7НИ	Спецификация стекол и стеклопакетов для окон с трехслойным остеклением для административных и бытовых зданий	50
I.486.3-2I.0/94-I8НИ	Номенклатура стекол и стеклопакетов для окон административных и бытовых зданий	52
I.486.3-2I.0/94-19НИ	Сводная спецификация стекол	53
I.486.3-2I.0/94-20НИ	Сводная спецификация стеклопакетов	54

ОБЩИЕ ДАННЫЕ

Настоящий выпуск 0/94 серии Г.436.3-2Г разработан взамен выпуска 0 серии Г.436.3-2Г, и содержит обобщенные указания по проектированию окон, техническая документация на которые представлена в выпусках серии Г.436.3-2Г, включающих:

- Выпуск 1. Окна с одинарными переплетами. Рабочие чертежи
- Выпуск 2. Окна с двойными раздельными переплетами. Рабочие чертежи
- Выпуск 3. Механизмы открывания. Рабочие чертежи
- Выпуск 4. Окна с одинарными переплетами для зданий с повышенными выделениями тепла. Указания по применению и рабочие чертежи
- Выпуск 5. Окна для зданий из легких металлических конструкций. Указания по применению и рабочие чертежи
- Выпуск 6. Окна с раздельными переплетами с трехслойным остеклением. Рабочие чертежи
- Выпуск 7. Окна для административных и бытовых зданий. Указания по применению и рабочие чертежи

				Г.436.3-2Г.0/94-ПЗ			
				Пояснительная записка	Стадия	Лист	Листов
					Р	Г	Г9
Зав. отд. Александр <i>Александр</i>				ЦНИИПРОМЗДАНИЙ			
Разраб. Александр <i>Александр</i>							
Н.Контр. Шехтер <i>Шехтер</i>							

I. КОНСТРУКТИВНОЕ РЕШЕНИЕ ОКОН

I.1. Переплеты окон выполняются из гнutosварных замкнутых профилей, изготавливаемых из рулонной холоднокатанной стали толщиной 1,8 мм с требованиями к сортаменту по ГОСТ 19904-90 из стали марок СтЗкп по ГОСТ 16523-89.

Геометрические характеристики гнutosварного замкнутого профиля приведены на листе 19.

I.2. Номенклатура окон, а также спецификации стекол и стеклопакетов представлены в документах I.436.3-2I.0/94. - ГНИ ... - ЗОНИ настоящего выпуска и включает в себя:

- окна с одинарными переплетами глухие и открывающиеся с одинарным и двойным остеклением шириной 1,8; 2,0; 2,4; 3,0; 4,8; 6,0 м и высотой 0,6; 1,2 и 1,8 м;

- окна с двойными отдельными переплетами глухие и открывающиеся с двойным остеклением шириной 1,8; 2,0; 3,0; 4,8; 6,0 и высотой 1,2 и 1,8 м;

- окна с жалюзийными решетками шириной 2,4; 4,8; 6,0 м и высотой 1,2 и 1,8 м;

- окна с одинарными переплетами для зданий с повышенными выделениями тепла шириной 4,8; 6,0 м и высотой 1,2 и 1,8 м;

- окна для зданий из легких металлических конструкций шириной 4,0 и 1,0 м и высотой соответственно 1,2; 1,8 и 2,4; 4,8 м;

- окна с отдельными переплетами с трехслойным остеклением шириной 1,2; 1,8; 2,0; 3,0; 4,0; 4,8; 6,0 м и высотой 1,2 и 1,8 м;

- окна для административных и бытовых зданий шириной 0,9; 1,2; 1,35; 1,5; 1,8 и высотой 1,2; 1,5; 1,8 и 2,1 м.

I.436.3-2I.0/94-ПЗ

Лист

2

Ц00333

6

1.3. Остекление переплетов производится стеклом толщиной 4 мм по ГОСТ III-90 или стеклопакетами толщиной 23 мм по ГОСТ 24866-89. При устройстве трехслойного остекления в окнах с отдельными переплетами в наружном переплете устанавливается листовое стекло, а во внутреннем - стеклопакет.

Крепление стекол и стеклопакетов в переплетах производится с помощью профилей, изготавливаемых из резины по ТУ 38105876-82.

1.4. В открывающихся окнах с одинарными переплетами фрамуги подвешиваются на верхней горизонтальной оси.

В окнах с отдельными переплетами наружная фрамуга подвешивается на верхней горизонтальной оси, внутренняя - на нижней.

В глухих и открывающихся окнах с отдельными переплетами предусмотрено устройство створок для очистки внутренней стороны стекол, которые имеют крепление на вертикальной оси с внутренней стороны окна.

1.5. Конструктивное решение притворов предусматривает установку резиновых профилей, закрепляемых в продольных пазах элементов переплетов и фрамуг и стальных уголков, размещаемых с наружной стороны фрамуг в окнах с одинарными переплетами и с внутренней стороны в окнах с отдельными переплетами.

1.6. Для открывания фрамуг окон разработаны три типа механизмов:

- прибор-стержень (ПС), устанавливаемый в окнах с одинарными переплетами при расположении низа фрамуг на высоте не более 1,2 м от уровня пола;

- механизм рычажной (МР1), предназначенный для установки в окнах с одинарными переплетами при расположении низа фрамуг на высоте более 1,2 м от уровня пола;

- механизм рычажной (МР2), устанавливаемый в окнах с отдельными переплетами.

Для обеспечения одновременного открывания (закрывания) внутренней и внешней фрамуг в окнах с отдельными переплетами дополнительно устанавливается фрамужный прибор.

Рабочие чертежи механизмов открывания представлены в выпуске 3 серии I.436.3-2I.

Прибор-стержень и фрамужный прибор устанавливаются на переплете на заводе-изготовителе, а механизмы рычажные - при монтаже окон.

Схемы расположения механизмов открывания в окнах и спецификации на них должны указываться при конкретном проектировании зданий.

I.7. Защитные покрытия элементов окон должны соответствовать СНиП 2.03.11-85 "Защита строительных конструкций от коррозии".

I.8. При разработке конструктивных решений окон использованы авторские свидетельства № 289177, № 966212 и патент № 102997.

2. ХАРАКТЕРИСТИКА И ОБЛАСТЬ ПРИМЕНЕНИЯ ОКОН

2.1. Допускаемое нормативное значение ветрового давления на окна согласно СНиП 2.01.07-85 принято равным 0,60 кПа (60 кгс/м²) - У ветровой район.

2.2. Допускаемая нормативная ветровая нагрузка на ригели принята равной 1100 Н/м (110 кгс/м).

2.3. Допустимый относительный прогиб всех несущих элементов конструкций окон из плоскости остекления принят равным 1/200 их длины.

Допустимый прогиб горизонтальных элементов окон в плоскости остекления от собственного веса, веса стекла или стеклопакетов может составлять не более 2,5 мм.

2.4. Приведенное сопротивление теплопередаче (R_0) м² °С/Вт следует принимать равным для окон:

- | | |
|--|--------|
| - с одинарным остеклением | - 0,15 |
| - с остеклением двухслойными стеклопакетами в одинарных переплетах | - 0,29 |
| - с двойным остеклением в отдельных переплетах | - 0,34 |
| - с трехслойным остеклением (одинарное остекление и двухслойный стеклопакет) | - 0,46 |

2.5. Сопротивление воздухопроницанию (R_w) м²ч.Па/кг (при $\Delta p = 10$ Па) следует принимать равным для:

- | | |
|---|--------|
| - глухих окон с одинарными переплетами | - 0,5; |
| - открывающихся окон с одинарными переплетами | - 0,16 |
| - глухих окон с отдельными переплетами | - 1,0; |
| - открывающихся окон с отдельными переплетами | - 0,26 |

2.6. Окна, представленные в выпусках 1,2,4,5 и 6 настоящей серии, предназначены для устройства естественного освещения и вентиляции помещений в производственных и вспомогательных зданиях промышленных

предприятий с неагрессивной или слабоагрессивной средой с сухим, нормальным и влажным режимами, стены которых выполнены из кирпича, легкoбетонных панелей серии I.030.I-I/88, трехслойных железобетонных панелей серии I.432.I-2I или металлических трехслойных панелей серии I.432.2-24. В выпуске 7 представлены конструкции окон, предназначенные для применения в административных и бытовых зданиях.

2.7. При проектировании и выборе конструкции окон следует руководствоваться значениями разности температур внутреннего воздуха и средней температуры наиболее холодной пятидневки (обеспеченностью 0,92) приведенными в таблице.

№ п/п	Вид зданий и помещений	Конструкция окон	Разность температуры внутреннего воздуха и средней температуры наиболее холодной пятидневки, °С
1	Производственные помещения с сухим и нормальным режимом и избытками явного тепла до 23 Вт/м ³	С одинарными переплетами и одинарным остеклением	До 35
		С одинарными переплетами и остеклением двухслойными стеклопакетами	Св. 35 до 49
		С раздельными переплетами и двойным остеклением.	Св. 49
2	Производственные помещения с сухим режимом и избытками явного тепла а) Св.23 до 50 Вт/м ³ б) Св.50 Вт/м ³	С одинарными переплетами и одинарным остеклением	До 49
		С одинарными переплетами и остеклением двухслойными стеклопакетами	Св. 49 до 65
		С одинарными переплетами и одинарным остеклением	Любая
3	Помещения производственных и вспомогательных зданий промышленных предприятий с влажным режимом	С одинарными переплетами и одинарным остеклением	До 30
		С одинарными переплетами и остеклением двухслойными стеклопакетами	Св. 30 до 40

Продолжение

№ п/п	Вид зданий и помещений	Конструкция окон	Разность температуры внутреннего воздуха и средней температуры наиболее холодной пятидневки, °С
4	Помещения административных и вспомогательных зданий промышленных предприятий с нормальным режимом	С одинарными переплетами и одинарным остеклением С одинарными переплетами и остеклением двухслойными стеклопакетами С раздельными переплетами и двойным остеклением	До 30 Св. 30 до 49 Св. 49 до 60

3. РЕКОМЕНДАЦИИ ПО ПРОЕКТИРОВАНИЮ

3.1. Окна настоящей серии могут устанавливаться в зданиях со стенами из кирпича, легкобетонных панелей, трехслойных железобетонных или металлических панелей.

3.2. Крепление окон к стеновым железобетонным панелям производится к установленным в них закладным **ИЗДЕЛИЯМ** или **ригелям**. В зданиях со стенами из металлических панелей окна крепятся к ригелям.

В кирпичных стенах окна крепятся к закладываемым в них стальным **ИЗДЕЛИЯМ**.

3.3. Узлы крепления окон и сопряжения их со стенами представлены в серии 2.436-19 "Узлы окон со стальными переплетами по серии 1.436.3-21".

3.4. Крепежные элементы окон представлены в выпуске I серии 1.436.3-21.

3.5. Собственный вес окон и ветровая нагрузка на окна воспринимаются цокольной и перемычной панелями, ригелями или кирпичной стеной.

1.436.3-21.0/94-ПЗ

Лист

7

Ц.00333 11

3.6. Высота оконного проема может составлять не более 7,2 м.

3.7. Конструкции ригелей ветровых представлены в выпуске 2 серии I.436.3-2Г.

4. МАРКИРОВКА

4.1. Устанавливается следующая структура условного обозначения (марки) окон:



4.2. Примеры маркировки окон

ОГД 30-18.1 - окно глухое с одинарным переплетом шириной 30 дм, высотой 18 дм с одинарным остеклением.

ОТД 30-18.2-ПС - окно открывающееся с одинарным переплетом шириной 30 дм, высотой 18 дм с двойным остеклением (стеклопакет) с механизмом открывания фрамуг прибором ПС.

ОТД 60-18.2.5-МРГ - окно открывающееся с одинарным переплетом шириной 60 дм, высотой 18 дм с двойным остеклением (стеклопакет) с пятью фрамугами и механизмом открывания МРГ.

ОТР 18-12.3 - окно открывающееся с раздельными переплетами шириной 18 дм, высотой 12 дм с трехслойным остеклением.

4.3. Пример маркировки ригеля ветрового

РВ-20 - ригель ветровой длиной 20 дм.

5. КОМПЛЕКТНОСТЬ

5.1. Окна должны поставяться комплектно и содержать: стальные переплеты, окрашенные двумя слоями эмали ПФ-1189 по ТУ 6-10-1710-79, заполненные стеклом или стеклопакетами, резиновые уплотнители, ригели, крепежные элементы, сливы, приборы и механизмы открывания. По согласованию с заказчиком переплеты окон допускается поставлять неостекленными.

5.2. Установка механизмов открывания.

Прибор-стержень (ПС) и прибор фрамушки устанавливаются на аллодо-изготовителе.

Механизмы открывания рычажные (МР) монтируются на переплетах окон на стройплощадке.

6. УКАЗАНИЯ ПО ОСТЕКЛЕНИЮ ПЕРЕПЛЕТОВ

ОБЩИЕ ПОЛОЖЕНИЯ

6.1. Остекление переплетов следует, как правило, выполнять на заводе-изготовителе или на строительной площадке на специальных стои- дах с последующим подъемом и установкой готовых конструкций в проемы стен.

6.2. Работы по остеклению переплетов следует выполнять под наве- сами при положительных температурах воздуха или в отапливаемых помеще- ниях.

6.3. При производстве работ по остеклению окон стеклопакетами, а также при их транспортировании и хранении следует выполнять указания "Инструкции по проектированию, монтажу и эксплуатации стеклопакетов" СН 481-75 (Стройиздат, 1976 г.) и "Руководства по проектированию, мон- тажу и эксплуатации светопрозрачных ограждений промышленных зданий с применением стеклопакетов" (Стройиздат, 1983 г.).

6.4. Работы по остеклению переплетов следует подразделять на под- готовительные и основные.

Подготовительные работы

6.5. В состав подготовительных работ входит:

устройство стенов для сборки подмостей, стеллажей для хранения стекла и стеклопакетов и других приспособлений;

подготовка материалов и инструментов;

контроль размеров переплетов, стекол, стеклопакетов и уплотни- тельных профилей.

6.6. Для выполнения работ по остеклению переплетов должны быть подготовлены следующие материалы:

а) резиновые жгуты для временной фиксации в пазах переплетов ре- зиновых профилей;

1.436.3-21.0/94-ПВ	Лист 10
--------------------	------------

Ц00333 14

б) распорные клинья для установки в зазоры между торцами стекол или стеклопакетов и резиновыми профилями;

в) масло индустриальное (веретенное, вазелиновое или машинное) для смазки резиновых профилей;

г) ветошь для очистки поверхностей переплетов, остекления и смазки резиновых профилей маслом.

6.7. При остеклении переплетов рекомендуется использовать следующие инструменты и приспособления: рулетку и штангенциркуль для контроля размеров переплетов, стекол, стеклопакетов, резиновых профилей; ручные вакуум-присоски для переноски и монтажа стекла или стеклопакетов; ножи для резки резиновых профилей и нарезки резиновых жгутов; отвертки, деревянные клинья и молоток для вставки в пазы переплетов резиновых профилей Р1; приспособление для изготовления резинового жгута; щетки для очистки пазов переплетов.

6.8. Резиновые жгуты для фиксации в пазах переплетов уплотнительных профилей следует изготавливать из профиля Р1 путем его протяжки через специальное устройство (рис. 1). Длина жгута должна быть на 20-30 см больше периметра ячейки переплета.

6.9. Распорные клинья следует изготавливать из профилей Р1 и Р2 толщиной 5-8 мм, длиной 50-80 мм.

6.10. В процессе подготовительных работ необходимо проверить размеры рам и фрамуг переплетов (габариты, размеры ячеек, ширина паза) стекол и стеклопакетов (размеры в плане, толщины, разности длин диагоналей), а также контролируемые размеры сечений резиновых профилей Р1, Р2, Р3.

Основные работы

6.11. Работы по остеклению переплетов следует выполнять звеньями из двух рабочих, прошедших инструктаж и ознакомленных с настоящими указаниями.

6.12. Перед остеклением переплетов необходимо установить уплотнительные резиновые профили РЗ в притворы рам и фрамуг, проверить их открывание - закрывание.

Профили, устанавливаемые в рамы, обрезают под углом 90° , а во фрамуги - под углом 45° . Профили следует устанавливать в пазы без натяжения, плотно стыкуя между собой.

6.13. Стеклопакеты следует устанавливать с внутренней стороны переплета. Остекление одинарных и отдельных переплетов листовым стеклом может производиться как с внутренней, так и с наружной их стороны.

6.14. Перед остеклением необходимо тщательно очистить пазы профилей переплета от загрязнений.

6.15. Устанавливаемые в пазы переплетов профили Р1 и Р2, а также резиновый жгут, должны быть протерты, смазанным в масле тампоном. Излишки масла удаляют.

6.16. Работы по остеклению переплетов должны выполняться в следующей последовательности:

а) в пазы переплета по контуру всех ячеек вставляют резиновые профили Р1 (при остеклении стеклом) или Р2 (при остеклении стеклопакетами), длину которых устанавливают без натяжения и обрезают в углах ячеек, временно закрепляют их в пазах с помощью резиновых жгутов (рис. 2а, г и 3а, в);

б) в ячейку переплета вставляют стекло или стеклопакет, плотно прижимая его к резиновому профилю (рис. 2 б, д) и при зазорах 5 мм и более между торцами стекол или стеклопакетов и резиновым профилем устанавливают распорные клинья (рис. 4);

в) придерживая стекло или стеклопакет и постепенно вынимая из паза жгут, вставляют на его место с помощью деревянного клина или отвертки резиновый профиль Р1 (рис. 2в, е), отмеряя без натяжения требуемые длины профили по каждой стороне и обрезают в углах ячеек (рис.

36, г).

Резиновые профили обрезают под углом 90° , в профилях Р2 рекомендуется делать вырезы в полке (рис. 3в). Профили в углах плотно стыкуют между собой.

Вставку наружного и внутреннего рядов резиновых профилей рекомендуется начинать и заканчивать в одном из верхних углов ячейки рамы или фрамуги, куда и выводятся при остеклении концы жгута.

Рекомендуемая стыковка и порядок установки резиновых профилей показаны на рис. 3.

г) Зазоры в углах ячеек переплетов между стеклом и резиновыми профилями Р1, а также между резиновыми профилями Р3 притворов по углам фрамуг или створок и ячеек переплетов необходимо герметизировать одним из следующих материалов: самовулканизирующимися тиokolовыми герметиками УТ-31 ГОСТ 13489-79, АМ0,5 ТУ84.246-75; силиконовым герметиком типа "Эластил" ТУ 6-02-775-73.

Г.436.3-21 .0/94-ПЗ

Лист

13

Ц.00333 17



Рис. 1— Принадлежность для вырезания резинового жгутика

- 1 - деревянный брусок с фигурным углублением ($l = 5 - 8$ см); 2 - прижимная планка;
 3 - резиновый профиль Р1; 4 - положение ножа при протяжке профиля через приспособление;
 5 - жгут

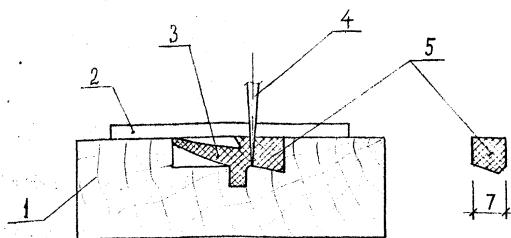

Рис. 2. Последовательность выполнения работ при остеклении переплетов стеклом (а-в) и стеклопакетами (г-е)

1 - рама или фрамуга переплета ; 2 - профиль P1 ;
 3 - резиновый жгут ; 4 - стекло ; 5 - профиль P2 ;
 6 - стеклопакет ; 7 - положение деревянного клина при вставке профиля P1 в паз переплета

I. Остекление листовым стеклом

наружные профили

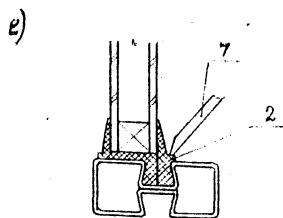
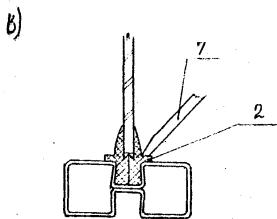
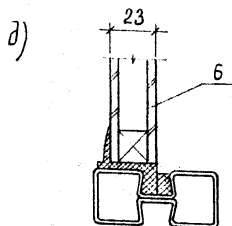
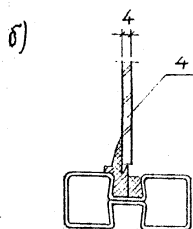
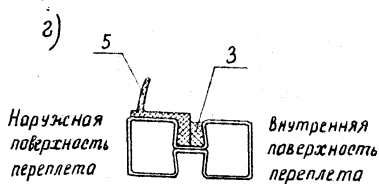
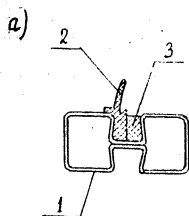
внутренние профили

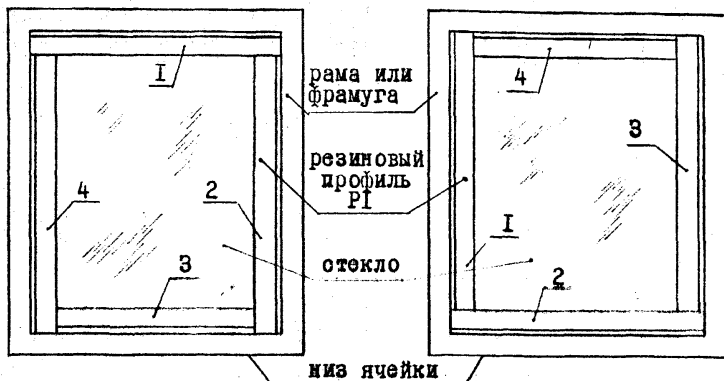

II. Остекление стеклопакетами

наружные профили

внутренние профили



Рис. 3. Рекомендуемая стыковка и порядок установки наружных и внутренних резиновых профилей при остеклении стеклом и стеклопакетами (вид со стороны помещения)

I ... 4 - порядок вставки резиновых профилей при остеклении



Низ ячеики

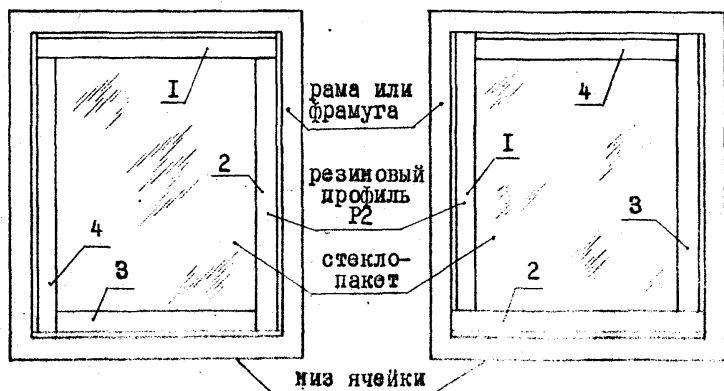
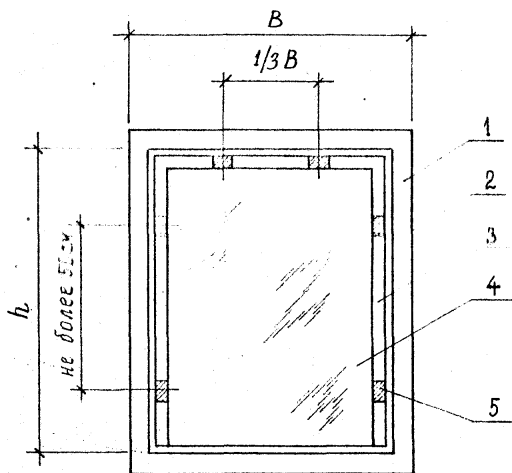

Рис. 4. Рекомендуемая схема установки в зазоры резиновых клиньев

1. - рама или фрамуга переплета; 2 - резиновый профиль;
3 - зазор; 4 - стекло или стеклопакет; 5 - клин



ГЕОМЕТРИЧЕСКИЕ ХАРАКТЕРИСТИКИ ПРОФИЛЯ

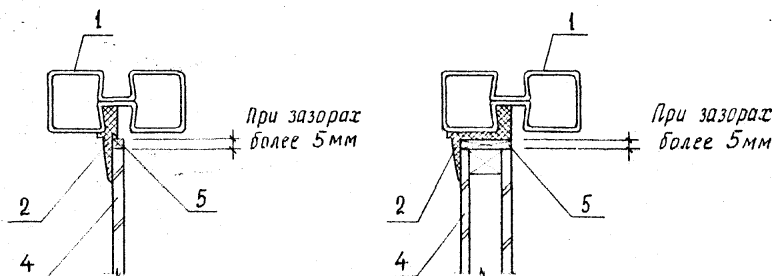
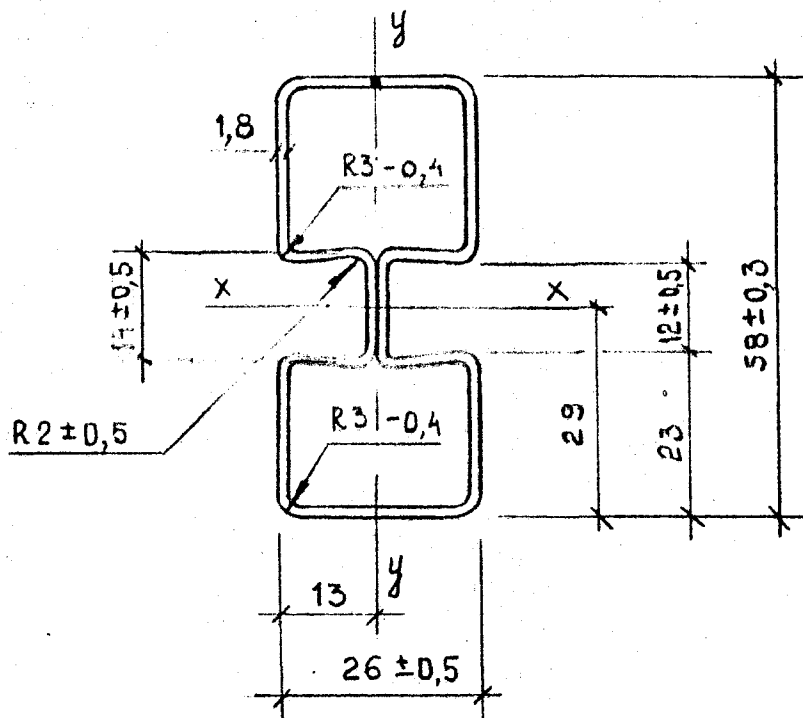





ПЛОЩАДЬ СЕЧЕНИЯ, СМ ²	Ось x-x				Ось y-y				МАССА, КГ/М
	$y_x,$ СМ ⁴	$W_x,$ СМ ³	$i_x,$ СМ	$S_x,$ СМ ³	$y_y,$ СМ ⁴	$W_y,$ СМ ³	$i_y,$ СМ	$S_y,$ СМ ³	
3,54	12,08	4,17	1,85	2,80	2,90	2,23	0,905	1,39	2,78

№ 8 № ПОД Л. ПОДПИСЬ И ДАТА ВЗАИМОВ. №

I.436.3-2I.0/94-ПЗ

Лист
I9

Ц00333 22

Марка	Эскиз	h, мм	Пло- щадь окна, м ²	Расход материалов на окно, кг				Масса окна, кг
				Сталь	Резина	Стекло	Стекло пакет	
ОГА 18.06-1		545	0,97	14,5	1,6	7,9	-	24
ОГА 24.06-1		545	1,31	18,0	2,0	11,0	-	31
ОГА 30.06-1		545	1,62	22,5	2,6	12,9	-	38
ОГА 18.12-1		1145	2,05	19,5	2,3	18,2	-	40
ОГА 18.12-2					2,8	-	38,7	61
ОГА 18.18-1		1745	3,12	24,5	3,0	28,5	-	56
ОГА 18.18-2						3,7	-	59,8
ОГА 20.12-1		1145	2,27	20,5	2,4	20,1	-	43
ОГА 20.12-2						3,0	-	42,5
ОГА 20.18-1		1745	3,46	26,0	3,2	31,8	-	61
ОГА 20.18-2						3,9	-	66,1
ОГА 24.12-1		1145	2,75	23,0	2,7	25,3	-	51
ОГА 24.12-2						3,3	-	51,7
ОГА 24.18-1		1745	4,20	28,0	3,4	38,6	-	70
ОГА 24.18-2						4,2	-	80,8
ОГА 30.12-1		1145	3,41	29,5	3,6	30,9	-	64
ОГА 30.12-2						4,5	-	64,0
ОГА 30.18-1		1745	5,19	36,0	4,7	48,3	-	89
ОГА 30.18-2						5,9	-	100,1

1.436.3 - 21.0/94-1НИ

Номенклатура окон
с одинарными переплетами







Строчка	Лист	Листов
Р	1	3

ЦНИПРОМЗДАНИИ

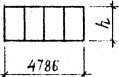
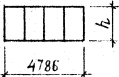
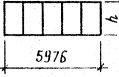
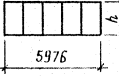
Ц.00333 23

Ш.№№ пох. Платеж. и дата 1852-108.№

ЗАВ. ОТДЕЛ
РАЗРАБОТ
Н. КОНТР. АЛЕКСАНДРОВ
АЛЕКСАНДРОВ
ШЕХТЕР

Марка	Эскиз	h, мм	Пло- щадь окна, м ²	Расход материалов на окно, кг				Масса окна, кг
				Сталь	Резина	Стекло	Стекло- пакет	
ОГА 48.12-1		1145	5,48	42,5	5,3	49,2	-	97
ОГА 48.12-2					6,6	-	103,9	153
ОГА 48.18-1		1745	8,35	51,0	6,8	77,2	-	135
ОГА 48.18-2					8,4	-	162,6	222
ОГА 60.12-1		1145	6,84	52,5	6,8	61,7	-	121
ОГА 60.12-2					8,4	-	130,1	191
ОГА 60.18-1		1745	10,43	62,5	8,6	96,9	-	168
ОГА 60.18-2					10,6	-	204,9	278
ОТА 18.12-1-ПС ОТА 18.12-1		1145	2,05	35,5	4,0	16,5	-	56
ОТА 18.12-2-ПС ОТА 18.12-2					4,5	-	34,0	74
ОТА 18.18-1-ПС ОТА 18.18-1		1745	3,12	44,5	5,2	26,3	-	76
ОТА 18.18-2-ПС ОТА 18.18-2					5,9	-	54,6	105
ОТА 20.12-1-ПС ОТА 20.12-1		1145	2,27	36,5	4,1	18,4	-	59
ОТА 20.12-2-ПС ОТА 20.12-2					4,6	-	37,9	79
ОТА 20.18-1-ПС ОТА 20.18-1		1745	3,46	46,0	5,8	28,7	-	80
ОТА 20.18-2-ПС ОТА 20.18-2					6,1	-	60,9	113
ОТА 24.12-1-ПС ОТА 24.12-1		1145	2,75	39,0	4,3	22,7	-	66
ОТА 24.12-2-ПС ОТА 24.12-2					4,9	-	48,1	92
ОТА 24.18-1-ПС ОТА 24.18-1		1745	4,20	48,0	5,6	37,4	-	91
ОТА 24.18-2-ПС ОТА 24.18-2					6,4	-	75,6	130





Цифр. № по вкл. Дворца и дата В.З.М. ШИВН

1.436.3 - 21. 0/94-1НИ

Лист

2

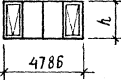
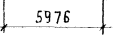
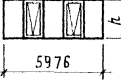
400333 24

Марка	Эскиз	h, мм	Пло- щадь окна, м ²	Расход материалов на окно, кг				Масса окна, кг
				Сталь	Резина	Стекло	Стекло- пакет	
ОТА 30.12-1-ПС ОТА 30.12-1		1145	3,41	45,5	5,3	29,2	-	80
ОТА 30.12-2-ПС ОТА 30.12-2					6,1	-	60,4	112
ОТА 30.18-1-ПС ОТА 30.18-1		1745	5,19	56,0	6,9	46,1	-	109
ОТА 30.18-2-ПС ОТА 30.18-2					8,0	-	95,0	159
ОТА 48.12-1-ПС ОТА 48.12-1		1145	5,48	74,0	8,6	47,4	-	130
ОТА 48.12-2-ПС ОТА 48.12-2					9,8	-	96,2	180
ОТА 48.18-1-ПС ОТА 48.18-1		1745	8,35	91,0	11,0	74,0	-	176
ОТА 48.18-2-ПС ОТА 48.18-2					12,6	-	152,4	256
ОТА 60.12-1-ПС ОТА 60.12-1		1145	6,84	84,5	10,1	59,4	-	154
ОТА 60.12-2-ПС ОТА 60.12-2					11,6	-	122,9	219
ОТА 60.18-1-ПС ОТА 60.18-1		1745	10,43	102,5	12,8	93,7	-	209
ОТА 60.18-2-ПС ОТА 60.18-2					14,8	-	192,7	310

В спецификацию не включены материалы, необходимые для изготовления механизмов открывания.

1.436.3 - 21.0/94 - 1НИ

ЛИСТ





3

Марка	Эскиз	h, мм	Пло- щадь окна, м ²	Расход материалов на окно, кг			Масса окна, кг
				Сталь	Резина	Стекло	
ОГР 18.12		1145	2,05	52,6	6,3	34,1	93
ОГР 18.18		1745	3,12	65,0	8,3	54,7	128
ОГР 20.12		1145	2,27	53,5	6,5	38,0	98
ОГР 20.18		1745	3,46	68,0	8,5	59,5	136
ОГР 30.12		1145	3,41	85,0	8,9	57,1	151
ОГР 30.18		1745	5,19	104,0	11,7	90,3	206
ОГР 48.12		1145	5,48	111,0	14,0	95,0	220
ОГР 48.18		1745	8,35	134,0	17,8	150,2	302
ОГР 60.12		1145	6,84	131,0	16,9	121,1	269
ОГР 60.18		1745	10,43	157,0	21,4	189,0	368

Инв. № подл. Подпись и дата. Взам. инв. №.

1.436.3 - 21. 0/94-2НИ

Зав. отдела	АЛЕКСАНДРОВ	Номенклатура окон с раздельными переплетами	Стация	Лист	Листов
Разработ	АЛЕКСАНДРОВ		Р	1	2
И. контр.	ШЕХТЕР		ЦНИИПРОМЗАДАНИЙ		

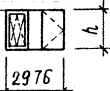
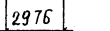
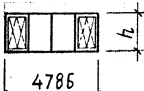
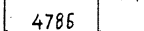
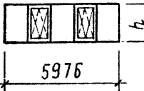
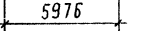
Марка	Эскиз	h, мм	Пло- щадь окна, м ²	Расход материалов на окно, кг			Масса окна, кг
				Сталь	Резина	Стекло	
ОТР 18. 12		1145	2,05	82,5	10,0	33,5	126
ОТР 18. 18		1745	3,12	103,0	13,4	53,6	170,0
ОТР 20. 12		1145	2,27	84,5	11,2	37,3	133
ОТР 20. 18		1745	3,46	107,5	13,6	57,9	179
ОТР 30. 12		1145	3,41	105,5	10,5	57,0	173
ОТР 30. 18		1745	5,19	129,5	13,9	89,6	233
ОТР 48. 12		1145	5,48	163,5	20,3	95,2	279
ОТР 48. 18		1745	8,35	201,0	25,0	148,0	374
ОТР 60. 12		1145	6,84	185,0	23,2	118,8	327
ОТР 60. 18		1745	10,43	224,0	28,6	187,4	440

В спецификацию не включены материалы, необходимые для изготовления механизмов открывания.

1.436.3 - 21. 0/94-2НИ

Лист

2

Марка окна	Размеры стекла, мм			Коли- чество шт	Марка окна	Размеры стекла, мм			Коли- чество шт
	Высота	ширина	толщина			Высота	ширина	толщина	
ОГД 18.05-1	480	530	4	1	ОТА 18.18-1-пс	1680	530	4	1
	480	1150		1	ОТА 18.18-1	1590	1060		1
ОГД 18.12-1	1080	530		1	ОТА 20.12-1-пс	1080	700		1
	1080	1150		1	ОТА 20.12-1	990	1060		1
ОГД 18.18-1	1680	530		1	ОТА 20.18-1-пс	1680	700		1
	1680	1150		1	ОТА 20.18-1	1590	1060		1
ОГД 20.12-1	1080	700		1	ОТА 24.12-1-пс	990	1060		1
	1080	1150		1	ОТА 24.12-1	1080	1150		1
ОГД 20.18-1	1680	700		1	ОТА 24.18-1-пс	1590	1060		1
	1680	1150		1	ОТА 24.18-1	1680	1150		1
ОГД 24.05-1	480	1150		2	ОТА 30.12-1-пс	1080	530		1
ОГД 24.12-1	1080	1150		2		990	1060		1
ОГД 24.18-1	1680	1150		2		ОТА 30.12-1	1080		1150
ОГД 30.06-1	480	530		1	ОТА 30.18-1-пс	1680	530		1
	480	1150	2	1590		1060	1		
ОГД 30.12-1	1080	530	1	ОТА 30.18-1		1680	1150	1	
	1080	1150	2	ОТА 48.12-1-пс	990	1060	2		
ОГД 30.18-1	1680	530	1	ОТА 48.12-1	1080	1150	2		
	1680	1150	2	ОТА 48.18-1-пс	1590	1060	2		
ОГД 48.12-1	1080	1150	4	ОТА 48.18-1	1680	1150	2		
ОГД 48.18-1	1680	1150	4	ОТА 60.12-1-пс	990	1060	2		
ОГД 60.12-1	1080	1150	5		ОТА 60.12-1	1080	1150	3	
ОГД 60.18-1	1680	1150	5	ОТА 60.18-1-пс	1590	1060	2		
ОТА 18.12-1-пс	1080	530	1	ОТА 60.18-1	1680	1150	3		
ОТА 18.12-1	990	1060	1						

1. 436.3 - 21. 0/94-3НИ

Старый лист	Лист	Листов
Р	1	3

Спецификация
стекла и стеклопакетов
для окон с одинарными и
раздельными переплетами

ЦНИИПРОМЗДАНИЙ

ИНВ. № подл. Подпись и дата

ЗАВ. ОТДЕЛ АЛЕКСАНДРОВ
РАЗРАБОТ АЛЕКСАНДРОВ
И. КОНТР ШЕХТЕР

МАРКА ОКНА	РАЗМЕРЫ СТЕКЛОПАКЕТА, мм			КОЛИ- ЧЕСТВО, ШТ	МАРКА ОКНА	РАЗМЕРЫ СТЕКЛОПАКЕТА, мм			КОЛИ- ЧЕСТВО, ШТ
	ВЫСОТА	ШИРИНА	ТОЛЩИНА			ВЫСОТА	ШИРИНА	ТОЛЩИНА	
ОГД 18.12-2	1080	530	23	1	ОГД 24.12-2-ПС	990	1060	1	
	1080	1150		1	ОГД 24.12-2	1080	1150	1	
ОГД 18.18-2	1680	530		1	ОГД 24.18-2-ПС	1590	1060	1	
	1680	1150		1	ОГД 24.18-2	1680	1150	1	
ОГД 20.12-2	1080	700		1	ОГД 30.12-2-ПС	1080	530	1	
	1080	1150		1		ОГД 30.12-2	990	1060	1
ОГД 20.18-2	1680	700		1	ОГД 30.18-2-ПС	1080	1150	1	
	1680	1150		1		ОГД 30.18-2	1680	530	1
ОГД 24.12-2	1080	1150		2	ОГД 30.18-2	1590	1060	1	
ОГД 24.18-2	1680	1150		2		ОГД 30.18-2	1680	1150	1
ОГД 30.12-2	1080	530		1	ОГД 48.12-2-ПС	990	1060	2	
	1080	1150		2		ОГД 48.12-2	1080	1150	2
ОГД 30.18-2	1680	530		1	ОГД 48.18-2-ПС	1590	1060	2	
	1680	1150		2		ОГД 48.18-2	1680	1150	2
ОГД 48.12-2	1080	1150		4	ОГД 60.12-2-ПС	990	1060	2	
ОГД 48.18-2	1680	1150		4		ОГД 60.12-2	1080	1150	3
ОГД 60.12-2	1080	1150		5	ОГД 60.18-2-ПС	1590	1060	2	
ОГД 60.18-2	1680	1150		5		ОГД 60.18-2	1680	1150	3
ОГД 18.12-2-ПС	1080	530		1					
ОГД 18.12-2	990	1060		1					
ОГД 18.18-2-ПС	1680	530		1					
ОГД 18.18-2	1590	1060		1					
ОГД 20.12-2-ПС	1080	700		1					
ОГД 20.12-2	990	1060	1						
ОГД 20.18-2-ПС	1680	700	1						
ОГД 20.18-2	1590	1060	1						

1.436.3 - 21.0/94 - ЗНИ

АНСТ

2

МАРКА ОКНА	РАЗМЕРЫ СТЕКЛА, мм			КОЛИЧЕСТВО, ШТ	МАРКА ОКНА	РАЗМЕРЫ СТЕКЛА, мм			КОЛИЧЕСТВО, ШТ.
	ВЫСОТА	ШИРИНА	ТОЛЩИНА			ВЫСОТА	ШИРИНА	ТОЛЩИНА	
ОГР 18.12	1080	530	4	2	ОТР 18.18	1680	530	1	
	990	1060		1		1590	1060	2	
	1080	1150		1		1590	440	1	
ОГР 18.18	1680	530		2	ОТР 20.12	1080	700	1	
	1590	1060		1		990	1060	2	
	1680	1150		1		990	610	1	
ОГР 20.12	1080	700		2	ОТР 20.18	1680	700	1	
	990	1060		1		1590	1060	2	
	1080	1150		1		1590	610	1	
ОГР 20.18	1680	700		2	ОТР 30.12	1080	530	2	
	1590	1060		1		990	1060	3	
	1680	1150		1		1080	1150	1	
ОГР 30.12	1080	530	2	ОТР 30.18	1680	530	2		
	990	1060	2		1590	1060	3		
	1080	1150	2		1680	1150	1		
ОГР 30.18	1680	530	2	ОТР 48.12	1080	1150	4		
	1590	1060	2		990	1060	5		
	1680	1150	2		1680	1150	4		
ОГР 48.12	990	1060	2	ОТР 48.18	1590	1060	5		
	1080	1150	6		990	1060	5		
ОГР 48.18	1590	1060	2	ОТР 60.12	1080	1150	6		
	1680	1150	6		1590	1060	5		
ОГР 60.12	990	1060	2	ОТР 60.18	1680	1150	6		
	1080	1150	8						
ОГР 60.18	1590	1060	2						
	1680	1150	8						
ОТР 18.12	1080	530	1						
	990	1060	2						
	990	440	1						

1. 436.3 - 21. 0/94-ЗНИ

С Т Е К Л О

РАЗМЕРЫ, мм			ГОСТ	РАЗМЕРЫ, мм			ГОСТ
ВЫСОТА	ШИРИНА	ТОЛЩИНА		ВЫСОТА	ШИРИНА	ТОЛЩИНА	
480	530	4	ГОСТ 111-90	1080	1150	4	ГОСТ 111-90
480	1150			1500	440		
990	440			1590	610		
990	610			1590	1060		
990	1060			1680	530		
1080	530			1680	700		
1080	700			1680	1150		
1080	700						

С Т Е К Л О П А К Е Т			
РАЗМЕРЫ, мм			ГОСТ
ВЫСОТА	ШИРИНА	ТОЛЩИНА	
990	1060	23	ГОСТ 24866-89 ИЗ ДВУХ СТЕКОЛ $\delta = 4 \text{ мм}$ ПО ГОСТ 111-90
1080	530		
1080	700		
1080	1150		
1590	1060		
1680	530		
1680	700		
1680	1160		

1. 436.3-21.0/94-4НИ

ЗАВ. ОТДЕЛ АЛЕКСАНДРОВ
РАЗРАБ АЛЕКСАНДРОВ
И. КОНТР ШЕХТЕР





Александров
Александров
Шехтер

НОМЕНКЛАТУРА СТЕКОЛ И
СТЕКЛОПАКЕТОВ ДЛЯ ОКОН С
ОДИНАРНЫМИ И РАЗДЕЛЬНЫМИ
ПЕРЕПЛЕТАМИ

СТАДИЯ	ЛИСТ	ЛИСТОВ
Р		1

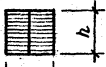
ЦНИИПРОМЗАДАНИЙ

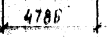
Номенклатура окон с жалюзийными решетками

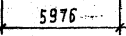
Марка	Эскиз	h, мм	Пло- щадь окна, м ²	Расход материалов на окно, кг				Масса окна, кг
				Сталь	Резина	Стекло	Стекло- пакет	
ОЖСД 24-12		1145	2,75	59,0	-	-	-	59
ОЖСД 24-18		1745	4,20	85,6	-	-	-	86
ОЖСД 48-12		1145	5,48	114,0	-	-	-	114
ОЖСД 48-18		1745	8,35	156,2	-	-	-	156
ОЖСД 60-12		1145	6,84	142,5	-	-	-	142
ОЖСД 60-18		1745	10,43	206,5	-	-	-	206

Номенклатура ригелей

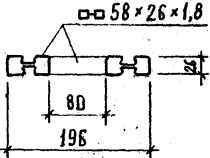

Марка	Сечение	Длина, мм	Масса, кг	Допускаемая нормативная нагрузка, кг/м
РВ-18		1786	12	
РВ-20		1956	13	
РВ-30		2976	19	
РВ-40		3936	25	
РВ-48		4786	30	
РВ-60		5976	37	

1. 436.3 - 21. 0/94-5НИ

Зав. отдела	Александров	Номенклатура окон с жалюзийными решетками Номенклатура ригелей	Стандиз	Лист	Листов
Разработ	Александров		Р		1
Н. контр	Шехтер		ЦНИИПРОМЗДАНИЙ		

Ц.00333

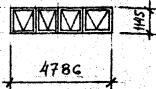
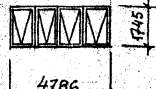
32

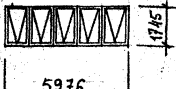
МАРКА	ЭСКИЗ	ПЛО-ЩАДЬ ОКНА, М ²	РАСХОД МАТЕРИАЛОВ НА ОКНО, КГ				МАССА ОКНА, КГ
			СТАЛЬ	РЕЗИНА	СТЕКЛО	СТЕКЛО-ПАКЕТ	
ОТД 48.12-1.4-ПС		5,48	108,9	15,2	42,0	-	166
ОТД 48.12-2.4-ПС				17,0	-	88,1	214
ОТД 48.12-1.4-МР1			112,6	15,2	42,0	-	170
ОТД 48.12-2.4-МР1				17,0	-	88,1	218
ОТД 48.18-1.4-ПС		8,35	133,4	19,7	67,4	-	221
ОТД 48.18-2.4-ПС				21,1	-	141,5	296
ОТД 48.18-1.4-МР1			157,1	19,7	67,4	-	224
ОТД 48.18-2.4-МР1				21,1	-	141,5	300
ОТД 60.12-1.5-ПС		6,64	135,5	19,3	52,4	-	207
ОТД 60.12-2.5-ПС				20,7	-	110,1	266
ОТД 60.12-1.5-МР1			140,1	19,3	52,4	-	212
ОТД 60.12-2.5-МР1				20,7	-	110,1	271
ОТД 60.18-1.5-ПС		10,43	165,5	24,6	84,2	-	274
ОТД 60.18-2.5-ПС				26,4	-	176,9	369
ОТД 60.18-1.5-МР1			170,1	24,6	84,2	-	279
ОТД 60.18-2.5-МР1				26,4	-	176,9	375

1.436.3-21.0/94-6НИ

		НОМЕНКЛАТУРА ОКОН С ОДИНАРНЫМИ ПЕРЕПАЯТАМИ ДЛЯ ЗАДАНИЙ С ПОВЫШЕННЫМИ ТЕПЛОВЫДЕЛЕНИЯМИ			СТАЛЬ	ЛИСТ	ЛИСТОВ
ЗАВ. ОТДЕЛ	АЛЕКСАНДРОВ				Р		1
РАЗРАБОТ	АЛЕКСАНДРОВ				ЦНИИПРОМЗАДАНИЙ		
И. КОНТР.	ШЕХТЕР						

1100733 33

СПЕЦИФИКАЦИЯ СТЕКОЛ

МАРКА ОКНА	РАЗМЕРЫ СТЕКЛА, мм			КОЛИЧЕСТВО ШТ.
	ВЫСОТА	ШИРИНА	ТОЛЩИНА	
ОТД 48.12-1.4-ПС	990	1060	4	4
ОТД 48.12-1.4-МР1				
ОТД 48.18-1.4-ПС	1590	1060		4
ОТД 48.18-1.4-МР1				
ОТД 60.12-1.5-ПС	990	1060		5
ОТД 60.12-1.5-МР1				
ОТД 60.18-1.5-ПС	1590	1060		5
ОТД 60.18-1.5-МР1				

СПЕЦИФИКАЦИЯ СТЕКОПАКЕТОВ

МАРКА ОКНА	РАЗМЕРЫ СТЕКОПАКЕТА, мм			КОЛИЧЕСТВО ШТ.
	ВЫСОТА	ШИРИНА	ТОЛЩИНА	
ОТД 48.12-2.4-ПС	990	1060	23	4
ОТД 48.12-2.4-МР1				
ОТД 48.18-2.4-ПС	1590	1060		4
ОТД 48.18-2.4-МР1				
ОТД 60.12-2.5-ПС	990	1060		5
ОТД 60.12-2.5-МР1				
ОТД 60.18-2.5-ПС	1590	1060		5
ОТД 60.18-2.5-МР1				





ИНВ. № ПОД. ПОДЛИСЬ И ДАТЕНЕЗВМ. ИЛИ №

1.436.3-21.0/94-7НИ

Зав. ОТДЕЛ	АЛЕКСАНДРОВ	<i>[Signature]</i>
РАЗРАБОТ	АЛЕКСАНДРОВ	<i>[Signature]</i>
И.КОНТР	ШЕХТЕР	<i>[Signature]</i>

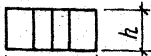
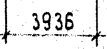
СПЕЦИФИКАЦИЯ СТЕКОЛ И СТЕКОПАКЕТОВ ДЛЯ ОКОН ЗДАНИЙ С ПОВЫШЕННЫМИ ТЕПЛОТЕПЛОДЕЛЕНИЯМИ.

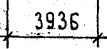
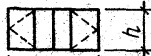
Стандия	Лист	Листов
Р		1
ЦНИПРОМЗДАНИЙ		

МАРКА	Эскиз	h, мм	Пло- щадь окна, м ²	Расход материалов на окно, кг				Масса окна, кг
				Сталь	Резина	Стекло	Стекло пакет	
ОГА 40.12-1		1145	4,51	37,5	5,5	40,0	—	83
ОГА 40.18-1		1745	6,87	46,1	7,1	62,8	—	116
ОГА 40.12-2		1145	4,51	37,5	7,4	—	85,1	130
ОГА 40.18-2		1745	6,87	46,1	9,6	—	132,3	188
ОГА 40.12-1 ОГА 40.12-1-ПС		1145	4,51	69,0	10,4	36,6	—	116
ОГА 40.18-1 ОГА 40.18-1-ПС		1745	6,87	85,9	13,4	57,7	—	157
ОГА 40.12-2 ОГА 40.12-2-ПС		1145	4,51	69,0	12,2	—	76,8	158
ОГА 40.18-2 ОГА 40.18-2-ПС		1745	6,87	85,9	14,8	—	122,3	223
ОГР 40.12		1145	4,51	102	15,9	77,1	—	195
ОГР 40.18		1745	6,87	125,4	20,5	121,1	—	267
ОТР 40.12		1145	4,51	163,8	22,5	70,7	—	257
ОТР 40.18		1745	6,87	199,2	28,7	114,1	—	343

1.436.3 - 21.0/94-ВНИ

НОМЕНКЛАТУРА ОКОН
ДЛЯ ЗДАНИЙ ИЗ ЛЕРККИХ
МЕТАЛЛИЧЕСКИХ КОНСТ-
РУКЦИЙ

Стация	Лист	Листов
Р	1	2

ЦНИИПРОМЗАДАНИЙ

Зав. отдела	АЛЕКСАНДРОВ	<i>Александров</i>
Разработ	АЛЕКСАНДРОВ	<i>Александров</i>
Н. контр.	ШЕХТЕР	<i>Шехтер</i>

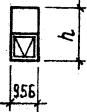
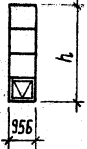
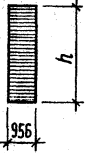
Марка	Эскиз	h, мм	Пло- щадь окна, м ²	Расход материалов на окно, кг				Масса окна, кг
				Сталь	Резина	Стекло	Стекло пакет	
ОТД 10.24-2 ОТД 10.24-2-ПС		2345	2,24	34,8	5,9	—	38,3	79
ОТД 10.48-2-ПС		4745	4,54	53,8	9,6	—	81,6	145
ОЖСА 10.24		2345	2,24	62,0	—	—	—	62
ОЖСА 10.48		4745	4,54	121,0	—	—	—	121

В спецификацию не включены материалы,
необходимые для изготовления механизмов
открывания.

1.436.3 - 21.0/94 - ӨНИ

Лист

2

Ц00333 36

Марка окна	Размеры стекла, мм			Количество, шт.	Марка окна	Размеры стеклопакета, мм			Количество, шт.
	высота	ширина	толщина			высота	ширина	толщина	
ОГА 40.12-1	1080	1150	4	2	ОГА 40.12-2	1080	1150	23	2
	1080	725		2		1080	725		2
ОГА 40.18-1	1680	1150		2	ОГА 40.18-2	1680	1150		2
	1680	725		2		1680	725		2
ОГА 40.12-1 ОГА 40.12-1-ПС	1080	725		2	ОГА 40.12-2	1080	725		2
	990	1060		2		990	1060		2
ОГА 40.18-1 ОГА 40.18-1-ПС	1680	725		2	ОГА 40.18-2	1680	725		2
	1590	1060		2		1590	1060		2
ОГР 40.12	1080	1150		2	ОГА 10.24-2 ОГА 10.24-2-ПС	1160	890		1
	1080	725		4		990	800		1
	990	1060		2	ОГА 10.48-2-ПС	1160	890		3
ОГР 40.18	1680	1150		2		990	800		1
	1680	725		4					
	1590	1060		2					
ОТР 40.12	1080	725		3					
	990	1060		4					
	990	635		1					
ОТР 40.18	1680	725		3					
	1590	1060		4					
	1590	635		1					

Инв. № посл. Подпись и дата. Взам. инв. №

1.436.3 - 21.0/94 - 9НИ

СПЕЦИФИКАЦИЯ СТЕКОЛ И СТЕКЛОПАКЕТОВ ДЛЯ ОКОН ЗДАНИЙ ИЗ ЛЕГКИХ МЕТАЛЛИЧЕСКИХ КОНСТРУКЦИЙ

Страниц	Лист	Листов
Р		1
ЦНИИПРОМЗДАНИЙ		

Зав. отдел Александров
Разработ Александров
И.контр Шехтер

Стекло			
Размеры, мм			ГОСТ
высота	ширина	толщина	
990	635	4	ГОСТ 111 - 90
990	1060		
1080	725		
1080	1150		
1590	635		
1590	1060		
1680	725		
1680	1150		

Стеклопакет			
Размеры, мм			ГОСТ
высота	ширина	толщина	
990	1060	23	ГОСТ 24866 - 89 марки СПО
990	800		
1080	725		
1080	1150		
1160	890		
1590	1060		
1680	725		
1680	1150		

ЦИВ. № подл. Подпись и дата Взам. инв. №

1.436.3 - 21.0/94 - ЮНИ

ЗАВ. ОТДЕЛ. АЛЕКСАНДРОВ
 РАЗРАБОТ. АЛЕКСАНДРОВ
 И. КОНТР. ШЕХТЕР

НОМЕНКЛАТУРА СТЕКОЛ
 И СТЕКЛОПАКЕТОВ ДЛЯ
 ОКОН ЗДАНИЙ ИЗ ЛЕГКИХ МЕ-
 ТАЛЛИЧЕСКИХ КОНСТРУКЦИЙ.

Стадия Лист Листов
 Р 1 1

ЦНИИПРОМЗДАНИЙ

Ц00333 38

Марка	Эскиз	h, мм	Пло- щадь окна м ²	Расход материалов на окно, кг				Масса окна, кг
				Сталь	Резина	Стекло	Стекло- пакет	
ОГР18.12-3		1145	2,05	53,0	7,9	18,1	34,0	113
ОГР18.18-3		1745	3,12	66,5	10,2	28,2	54,1	159
ОГР20.12-3		1145	2,27	55,0	9,1	20,0	37,9	122
ОГР20.18-3		1745	3,46	69,5	10,3	31,1	60,1	171
ОГР30.12-3		1145	3,41	86,5	14,0	30,5	56,0	187
ОГР30.18-3		1745	5,19	105,5	17,5	47,5	89,5	260
ОГР40.12-3		1145	4,51	102,0	15,5	40,5	76,0	234
ОГР40.18-3		1745	6,87	119,0	19,6	62,6	120,8	322
ОГР48.12-3		1145	5,48	113,5	16,7	49,6	96,2	276
ОГР48.18-3		1745	8,35	136,5	21,0	77,4	152,1	387
ОГР60.12-3		1145	6,84	134,0	17,5	62,0	122,5	336
ОГР60.18-3		1745	10,43	160,0	24,0	96,5	192,5	473

1.436.3 - 21. 0/94 - 11НИ

НОМЕНКЛАТУРА ОКОН С
РАЗДЕЛЬНЫМИ ПЕРПЛЕТАМИ
С ТРЕХСЛОЙНЫМ ОСТЕКЛЕ-
НИЕМ

Стация	Лист	Листов
Р	1	2

ЦНИИПРОМЗДАНИЙ

Ц00333 39

УИВ. № подл. Проект и дата. Взам. инв. №

ЗАВ. ОТДЕЛ АЛЕКСАНДРОВ
РАЗРАБОТ АЛЕКСАНДРОВ
Н. КОНТР ШЕХТЕР

Александров
Александров
Шехтер

Марка	Эскиз	h, мм	Пло- щадь окна, м ²	Расход материалов на окно, кг				Масса окна, кг
				Сталь	Резина	Стекло	Стекло- пакет	
ОТР18.12-3		1145	2,15	78,6	10,1	16,3	34,0	139
ОТР18.18-3		1745	3,12	96,6	13,1	26,0	54,3	190
ОТР20.12-3		1145	2,27	80,6	10,3	18,1	38,0	147
ОТР20.18-3		1745	3,46	99,6	13,3	28,8	60,3	202
ОТР30.12-3		1145	3,41	111,6	15,6	28,6	56,2	212
ОТР30.18-3		1745	5,19	135,6	20,1	45,0	89,3	290
ОТР40.12-3		1145	4,51	162,6	23,2	36,6	73,6	296
ОТР40.18-3		1745	6,87	199,0	29,9	58,3	117,8	405
ОТР48.12-3		1145	5,48	176,7	24,4	45,8	92,1	339
ОТР48.18-3		1745	8,35	212,7	31,0	72,4	146,9	463
ОТР60.12-3		1145	6,84	184,2	24,8	58,0	122,0	389
ОТР60.18-3		1745	10,43	220,2	31,6	91,7	192,5	536

Шиб. № подл. Подпись и дата Взам. инв. №

1.436.3 - 21.0/94-МНИ

Шиб. №

2

Марка окна	Размеры стекла, мм			Коли- чество, шт.	Размеры стеклопакета, мм			Коли- чество, шт.
	Высота	Ширина	Толщина		Высота	Ширина	Толщина	
ОГР18.12-3	1080	530	4	1	1080	530	23	1
	1080	1150		1	990	1060		1
ОГР18.18-3	1680	530		1	1680	530		1
	1680	1150		1	1590	1060		1
ОГР20.12-3	1080	700		1	1080	700		1
	1080	1150		1	990	1060		1
ОГР20.18-3	1680	700		1	1680	700		1
	1680	1150		1	1590	1060		1
ОГР30.12-3	1080	530		1	1080	530		1
	1080	1150		2	990	1060		2
ОГР30.18-3	1680	530		1	1680	530		1
	1680	1150		2	1590	1060		2
ОГР40.12-3	1080	725		2	1080	725		2
	1080	1150		2	990	1060		2
ОГР40.18-3	1680	725		2	1680	725		2
	1680	1150		2	1590	1060		2
ОГР48.12-3	1080	1150		4	990	1060		2
					1080	1150		2

ЦФА № 10-101/94-12НИ

ЦФА № 10-101/94-12НИ

1. 436. 3 - 21. 0/94-12НИ

Зав. отдел. АЛЕКСАНДРОВ
 Разработ. АЛЕКСАНДРОВ
 И. контр. ШЕХТЕР

СПЕЦИФИКАЦИЯ СТЕКЛА И
 СТЕКЛОПАКЕТОВ ДЛЯ ОКОН
 С РАЗДЕЛЬНЫМИ ПЕРЕПАЯТАМИ
 С ТРЕХСЛОЙНЫМ ОСТЕКЛЕНИЕМ

Страницы | Лист | Листов
 Р | 1 | 3
 ЦНИИПРОМЗДАНИЙ

Ц 00333 41

Марка окна	Размеры стекла, мм			Коли- чество, шт.	Размеры стеклопакета, мм			Коли- чество, шт.
	высота	ширина	толщина		высота	ширина	толщина	
ОГР48.18-3	1680	1150	4	4	1590	1060	23	2
						1680		1150
ОГР60.12-3	1080	1150		5	990	1060		2
						1080		1150
ОГР60.18-3	1680	1150		5	1590	1060		2
						1680		1150
ОТР18.12-3	1080	530		1	1080	530		1
	990	1060		1	990	1060		1
ОТР18.18-3	1680	530		1	1680	530		1
	1590	1060		1	1590	1060		1
ОТР20.12-3	1080	700		1	1080	700		1
	990	1060		1	990	1060		1
ОТР20.18-3	1680	700		1	1680	530		1
	1590	1060		1	1590	1060		1
ОТР30.12-3	1080	530		1	1080	530		1
	990	1060		1	990	1060		2
	1080	1150		1				
ОТР30.18-3	1680	530		1	1680	530		1
	1590	1060		1	1590	1060		2
	1680	1150		1				

Лист № подл. Подпись и дата Взам. инв.

1. 436.3 - 21. 0/94-12НН

Лист

2

Марка окна	Размеры стекла, мм			Кол- чество шт.	Размеры стеклопакета, мм			Кол- чество шт.
	высота	ширина	толщина		высота	ширина	толщина	
ОТР 40.12-3	1080	725	4	2	1080	725	23	1
	990	1060		2	990	1060		2
					990	635		1
ОТР 40.18-3	1680	725		2	1680	725		1
	1590	1060		2	1590	1060		2
					1590	635		1
ОТР 48.12-3	1080	1150		2	1080	1150		1
	990	1060		2	990	1060		3
ОТР 48.18-3	1680	1150		2	1680	1150		1
	1590	1060		2	1590	1060		3
ОТР 60.12-3	990	1060		2	990	1060		2
	1080	1150		3	1080	1150		3
ОТР 60.18-3	1590	1060	2	1590	1060	2		
	1680	1150	3	1680	1150	3		

ЦИВ. № 1041 Предпись № 11-0
 Взам. № 11-0

1. 436.3 - 21. 0/94-12Н И

Лист

3

Стекло

Размеры, мм			ГОСТ	Размеры, мм			ГОСТ
высота	ширина	толщина		высота	ширина	толщина	
990	1060	4	ГОСТ 111-90	1590	1060	23	ГОСТ 111-90
1080	530			1680	530		
1080	700			1680	700		
1080	725			1680	725		
1080	1150			1680	1150		

Стеклопакет

Размеры, мм			ГОСТ	Размеры, мм			ГОСТ
высота	ширина	толщина		высота	ширина	толщина	
990	635	4	ГОСТ 24866-89 марки СПО	1590	635	23	ГОСТ 24866-89 марки СПО
990	1060			1590	1060		
1080	530			1680	530		
1080	700			1680	700		
1080	725			1680	725		
1080	1150			1680	1150		

Числ. № подл. Подпись и дата
 ВЗУ. ш.н.

1.436.3 - 21.0/94 - 13НИ

Зав. отдел.	АЛЕКСАНДРОВ		НОМЕНКЛАТУРА СТЕКОЛ И СТЕКЛОПАКЕТОВ ДЛЯ ОКОН С РАЗДЕЛЬНЫМИ ПЕРЕПЕТАМИ С ТРЕХСЛОЙНЫМ ОСТЕКЛЕНИЕМ	Стандия	Лист	Листов
РАЗРАБОТ	АЛЕКСАНДРОВ			Р		1
И. КОМП.	ШЕХТЕР			ЦНИИПРОМЗДАНИИ		

Ц.00333

44

МАРКА	ЭСКИЗ	В, мм	ПЛО- ЩАДЬ ОКНА, м ²	РАСХОД МАТЕРИА- ЛОВ НА ОКНО, КГ			МАССА ОКНА, КГ
				СТАЛЬ	РЕЗИНА	СТЕКЛО	
ОГР 9.12-2		886	1,01	33,3	4,4	16,0	54,0
ОГР 12.12-2		1186	1,36	38,2	5,1	22,3	66,0
ОГР 13,5.12-2		1336	1,53	40,6	5,5	25,4	72,0
ОГР 15.12-2		1486	1,70	45,9	6,4	28,1	80,0
ОГР 18.12-2		1786	2,04	51,0	7,1	34,4	93,0
ОГР 15.15-2		1486	2,15	52,6	7,5	36,1	96,0
ОТР 9.12-2		886	1,01	48,6	6,5	14,4	70,0
ОТР 12.12-2		1186	1,36	56,0	7,6	20,4	84,0
ОТР 13,5.12-2		1336	1,53	59,6	8,1	23,4	91,0
ОТР 15.12-2		1486	1,70	61,4	8,6	26,5	97,0
ОТР 18.12-2		1786	2,04	68,8	9,6	32,5	111,0

ИМЬ. № ПОД. ПОДПИСЬ И ДАТА ВЗЕМ. ИМЬ. П.

1.436.3-21.0/94-ИНИ

ЗАВ. ОТДЕЛ АЛЕКСАНДРОВ
 РАЗРАБОТ АЛЕКСАНДРОВ
 И. КОНТР ШЕХТЕР

НОМЕНКЛАТУРА ОКОН С
 ДВУХСЛОЙНЫМ ОСТЕКЛЕНИЕМ
 ДЛЯ АДМИНИСТРАТИВНЫХ
 И БЫТОВЫХ ЗДАНИЙ

СТАДИЯ ЛИСТ ЛИСТОВ
 Р. 1 2

ЦНИПРОМЗДАНИЙ

Ц.00333 45

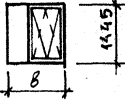
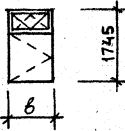
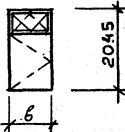
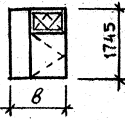
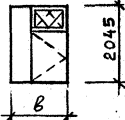
МАРКА	ЭСКИЗ	b, мм	ПЛО- ЩАДЬ ОКНА, м ²	РАСХОД МАТЕРИА- ЛОВ НА ОКНО, КГ			МАССА ОКНА, КГ
				СТАЛЬ	РЕЗИНА	СТЕКЛО	
ОТР 15.15-2		1486	2,15	70,8	10,0	34,2	115,0
ОТР 9.18-2		886	1,55	63,7	9,1	22,8	96,0
ОТР 12.18-2		1186	2,07	74,6	10,9	31,9	117,0
ОТР 13,5.18-2		1336	2,33	80,0	11,8	36,4	128,0
ОТР 9.21-2		886	1,81	68,8	9,8	27,5	106,0
ОТР 12.21-2		1186	2,42	79,5	11,6	38,1	129,0
ОТР 13,5.21-2		1336	2,73	84,0	12,2	43,7	140,0
ОТР 15.18-2		1486	2,59	79,7	9,7	41,6	131,0
ОТР 18.18-2		1786	3,12	90,6	13,6	50,7	155,0
ОТР 15.21-2		1486	3,04	86,4	12,9	49,5	149,0
ОТР 18.21-2		1786	3,65	97,3	14,6	60,3	172,0

ИНВ. № ПОД. ПОДПИСЬ И ДАТА ВЗЯТИЯ

1.436.3-21.0/94-ИНИ

ЛИСТ
2

Ц.00333 46

МАРКА ОКНА	РАЗМЕРЫ СТЕКЛА, ММ			КОЛИЧЕСТВО ШТ.	МАРКА ОКНА	РАЗМЕРЫ СТЕКЛА, ММ			КОЛИЧЕСТВО ШТ.	
	ВЫСОТА	ШИРИНА	ТРАЩИНА			ВЫСОТА	ШИРИНА	ТРАЩИНА		
ОГР 9.12-2	1080	820	4	1	ОТР 9.12-2	990	730	4	2	
	990	730		1		ОТР 12.12-2	990		1030	2
ОГР 12.12-2	1080	1120		1	ОТР 13,5.12-2	990	1180		2	
	990	1030		1		ОТР 15.12-2	1080		560	2
ОГР 13,5.12-2	1080	1270		1	ОТР 18.12-2		990		730	2
	990	1180		1		ОТР 15.15-2	1080		560	2
ОГР 15.12-2	1080	820		1	ОТР 9.18-2		990		1030	2
	1080	560		2		ОТР 12.18-2	1380		560	2
	990	730		1			1290		730	2
ОГР 18.12-2	1080	1120		1	ОТР 15.15-2	1080	820		1	
	1080	560		2		ОТР 9.18-2	990		730	1
	990	1030		1			470		730	2
ОГР 15.15-2	1380	820		1	ОТР 12.18-2	1080	1120		1	
	1380	560		2		ОТР 12.18-2	990		1030	1
	1290	730	1	470			1030	2		

ИНВ. № ПОД. ПОДПИСЬ И ДАТА ВЗРМ. ИВЕН

1.436.3-21.0/94-15НИ

ЗАВ. ОТДЕЛ АЛЕКСАНДРОВ
 РАБОТ АЛЕКСАНДРОВ
 И. КОМП. ШЕКТЕР

СПЕЦИФИКАЦИЯ СТЕКОА
 ДАА ОКОН С ДВУХСЛОЙНЫМ
 ОСТЕКЛЕНИЕМ АДМИНИСТРАТИВ-
 НЫХ И БЫТОВЫХ ЗДАНИЙ

СТЯЖА ЛИСТ ЛИСТОВ
 Р 1 2

ЦНИПРОМЗДАНИЙ

Ц.00333 47

МАРКА ОКНА	РАЗМЕРЫ СТЕКЛА, ММ			КОЛИ- ЧЕСТВО, ШТ.	МАРКА ОКНА	РАЗМЕРЫ СТЕКЛА, ММ			КОЛИ- ЧЕСТВО, ШТ.
	ВЫСОТА	ШИРИНА	ТОЛЩИНА			ВЫСОТА	ШИРИНА	ТОЛЩИНА	
ОТР 13.5.21-2	1080	1270	4	1	ОТР 18.18-2	1680	560	4	2
	990	1180		1		1080	1120		1
	470	1180		2		990	1030		1
ОТР 9.21-2	1380	820		1	470	1030	2		
	1290	730		1	ОТР 15.21-2	1980	560		2
	470	730		2		1380	820		1
ОТР 12.21-2	1380	1120		1		1290	730		1
	1290	1030		1	470	730	2		
	470	1030		2	ОТР 18.21-2	1980	560		2
ОТР 13.5.21-2	1380	1270		1		1380	1120		1
	1290	1180	1	1290		1030	1		
	470	1180	2	470	1030	2			
ОТР 15.18-2	1680	560	2						
	1080	820	1						
	990	730	1						
	470	730	2						

ИНВ. № ПОДА. ПОДПИСЬ И ДАТА ВЗЯТИЯ КНВ. №

1.436.3-21.0/94-15НИ

Лист

2

Ц.00333 48

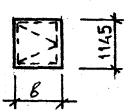
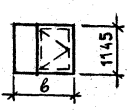
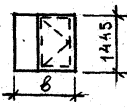
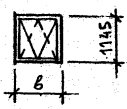
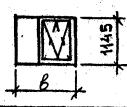
МАРКА	ЭСКИЗ	b, мм	ПЛО- ЩАДЬ ОКНА, м ²	РАСХОД МАТЕРИАЛОВ НА ОКНО, кг				МАССА ОКНА, кг
				СТАЛЬ	РЕЗИНА	СТЕКЛО	СТЕКЛО- ПАКЕТ	
ОГР 9.12-3		886	1,01	33,3	4,7	8,8	15,1	62,0
ОГР 12.12-3		1186	1,36	38,2	5,4	12,1	21,4	77,0
ОГР 13,5.12-3		1336	1,53	40,6	5,8	13,7	24,5	85,0
ОГР 15.12-3		1486	1,70	45,9	6,9	14,9	27,8	96,0
ОГР 18.12-3		1786	2,04	51,0	7,6	18,1	34,1	111,0
ОГР 15.15-3		1486	2,15	52,6	8,0	19,0	35,9	116,0
ОТР 9.12-3		886	1,01	48,6	6,8	7,2	15,1	78,0
ОТР 12.12-3		1186	1,36	56,0	7,9	10,2	21,4	96,0
ОТР 13,5.12-3		1336	1,53	59,6	8,5	11,7	24,5	104,0
ОТР 15.12-3		1486	1,70	61,4	9,0	13,2	27,8	111,0
ОТР 18.12-3		1786	2,04	68,8	10,1	16,2	34,1	129,0

К. № ПОДПИСИ И ДАТА ВЗЯТИЯ

1.436.3-21, 0/94-16НИ

НОМЕНКЛАТУРА ОКОН
С ТРЕХСЛОЙНЫМ ОСТЕКЛЕНИЕМ
ДЛЯ АДМИНИСТРАТИВНЫХ И
БЫТОВЫХ ЗДАНИЙ

СТАНДАРТ	ЛИСТ	ЛИСТОВ
Р	1	2

ЦНИИПРОМЗАДАНИИ

Ц.00333 49

Зав. БУКАА АЛЕКСАНДРОВ
РАЗРАБОТ. АЛЕКСАНДРОВ
И. КОНТР. ШЕНТЕР

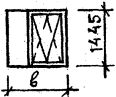
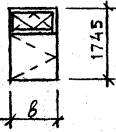
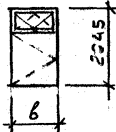
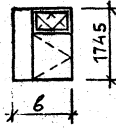
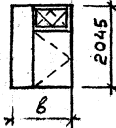
МАРКА	Эскиз	В. ММ	ПЛО- ЩАДЬ ОКНА, М ²	РАСХОД МАТЕРИА- ЛОВ НА ОКНО, КГ				МАССА ОКНА, КГ
				СТАЛЬ	РЕЗИНА	СТЕКЛО	СТЕКЛО ПАКЕТ	
ОТР 15.15-3		1486	2,15	70,8	10,5	17,1	35,9	134,0
ОТР 9.18-3		886	1,55	63,7	9,4	12,2	22,2	108,0
ОТР 12.18-3		1186	2,07	74,6	11,3	16,9	31,5	134,0
ОТР 13,5.18-3		1336	2,33	80,0	12,0	19,2	36,1	147,0
ОТР 9.21-3		886	1,81	68,0	10,3	14,7	26,8	120,0
ОТР 12.21-3		1186	2,42	79,5	12,1	20,2	38,0	150,0
ОТР 13,5.21-3		1336	2,73	84,0	12,8	23,0	43,5	163,0
ОТР 15.18-3		1486	2,59	79,7	13,1	21,6	41,9	156,0
ОТР 18.18-3		1786	3,12	90,6	14,4	26,3	51,2	183,0
ОТР 15.21-3		1486	3,04	86,4	13,7	25,7	49,9	176,0
ОТР 18.21-3		1786	3,65	97,3	15,6	31,2	61,1	205,0

ИВ. № 104. СЕЛАНСЬ К. А. ТР. ВЗРМ. ИВ. Н.

1. 436. 3 - 21. 0/94 - 16 ИИ

ЛМСТ

2

МАРКА ОКНА	РАЗМЕРЫ СТЕКЛА, ММ			КОЛИ- ЧЕСТВО, ШТ.	РАЗМЕРЫ СТЕКЛОПАКЕТА, ММ			КОЛИ- ЧЕСТВО, ШТ.
	ВЫСОТА	ШИРИНА	ТОЛЩИНА		ВЫСОТА	ШИРИНА	ТОЛЩИНА	
ОГР 9.12-3	1080	820	4	1	990	730	23	1
ОГР 12.12-3	1080	1120		1	990	1030		1
ОГР 13,5.12-3	1080	1270		1	990	1180		1
ОГР 15.12-3	1080	820		1	1080	560		1
	1080	560		1	990	730		1
ОГР 18.12-3	1080	1120		1	1080	560		1
	1080	560		1	990	1030		1
ОГР 15.15-3	1380	820		1	1380	560		1
	1380	560		1	1290	730		1
ОТР 9.12-3	990	730		1	990	730		1
ОТР 12.12-3	990	1030		1	990	1030		1
ОТР 13,5.12-3	990	1180		1	990	1180		1
ОТР 15.12-3	1080	560		1	1080	560		1
	990	730		1	990	730		1
ОТР 18.12-3	1080	560		1	1080	560		1
	990	1030		1	990	1030		1
ОТР 15.15-3	1380	560	1	1380	560	1		
	1290	730	1	1290	730	1		
ОТР 9.18-3	1080	820	1	990	730	1		
	470	730	1	470	730	1		

1.436.3-21.0/94-17НИ

СПЕЦИФИКАЦИЯ СТЕКОЛ
И СТЕКЛОПАКЕТОВ ДЛЯ ОКОН С
ТРЕХСЛОЙНЫМ ОСТЕКЛЕНИЕМ ДЛЯ
АДМИНИСТРАТИВНЫХ И БЫТОВЫХ ЗАДАНИЙ

Стандия	Лист	Листов
Р	1	2

ЦНИПРОМЗДАНИЙ

ЗАВ.ОТДЕЛ	АЛЕКСАНДРОВ	<i>Александр</i>
РАЗРАБОТ	АЛЕКСАНДРОВ	<i>Александр</i>
И.КОНТР.	ШЕХТЕР	<i>Шехтер</i>

МАРКА ОКНА	РАЗМЕРЫ СТЕКЛА, ММ			КОЛИ- ЧЕСТВО, ШТ.	РАЗМЕРЫ СТЕКЛА ПАКЕТА, ММ			КОЛИ- ЧЕСТВО, ШТ.
	ВЫСОТА	ШИРИНА	ТОЛЩИНА		ВЫСОТА	ШИРИНА	ТОЛЩИНА	
ОТР 12.18-3	1080	1120	4	1	990	1030	23	1
	470	1030		1	470	1030		1
ОТР 13,5.18-3	1080	1270		1	990	1180		1
	470	1180		1	470	1180		1
ОТР 9.21-3	1380	820		1	1290	730		1
	470	730		1	470	730		1
ОТР 12.21-3	1380	1120		1	1290	1030		1
	470	1030		1	470	1030		1
ОТР 13,5.21-3	1380	1270		1	1290	1180		1
	470	1180		1	470	1180		1
ОТР 15.18-3	1680	560		1	1680	560		1
	1080	820		1	990	730		1
	470	730		1	470	730		1
ОТР 18.18-3	1680	560		1	1680	560		1
	1080	1120		1	990	1030		1
	470	1030		1	470	1030		1
ОТР 15.21-3	1980	560		1	1980	560		1
	1380	820		1	1290	730		1
	470	730	1	470	730	1		
ОТР 18.21-3	1980	560	1	1980	560	1		
	1380	1120	1	1290	1030	1		
	470	1030	1	470	1030	1		

Л.Н.В. № ПОДПИСИ И ДАТА ВЗАИМ. ИВ.Н.

1.436.3-21. 0/94-12НИ

Лист
2

400333 52

СТЕКЛО

РАЗМЕРЫ, ММ			ГОСТ	РАЗМЕРЫ, ММ			ГОСТ
ВЫСОТА	ШИРИНА	ТОЛЩИНА		ВЫСОТА	ШИРИНА	ТОЛЩИНА	
470	730	4	111-90 МАРКИ М ₆	1290	730	4	111-90 МАРКИ М ₆
470	1030			1290	1030		
470	1180			1290	1180		
990	730			1380	560		
990	1030			1380	820		
990	1180			1380	1120		
1080	560			1380	1270		
1080	820			1680	560		
1080	1120			1980	560		
1080	1270						

СТЕКЛОПАКЕТ

РАЗМЕРЫ, ММ			ГОСТ	РАЗМЕРЫ, ММ			ГОСТ
ВЫСОТА	ШИРИНА	ТОЛЩИНА		ВЫСОТА	ШИРИНА	ТОЛЩИНА	
470	730	23	24866-89 ТИПА СПО	1290	730	23	24866-89 ТИПА СПО
470	1030			1290	1030		
470	1180			1290	1180		
990	730			1380	560		
990	1030			1680	560		
990	1180			1980	560		
1080	560						

1.436.3-21.0/94-ЮНИ

НОМЕНКЛАТУРА СТЕКОЛ
И СТЕКЛОПАКЕТОВ ДЛЯ
ОКОН АДМИНИСТРАТИВНЫХ
И БЫТОВЫХ ЗАДАНИЙ

СТАДИЯ	ЛИСТ	ЛИСТОВ
Р		1

ЩНИПРОМЗАДАНИЙ

УНЬ. № ПОД., ПОДПИСЬ И ДАТА ВЗЯТИЯ КИВ. П.

ЗАВ. ОТДЕЛА АЛЕКСАНДРОВ
РАЗРАБОТ АЛЕКСАНДРОВ
Н. КОНТР. ШЕХТЕР

РАЗМЕРЫ СТЕКОЛ, мм			ВЫПУСК				
ВЫСОТА	ШИРИНА	ТОЛЩИНА	1;2	4	5	6	7
470	730	4	-	-	-	-	+
470	1030		-	-	-	-	+
470	1180		-	-	-	-	+
480	530		+	-	-	-	-
480	1150		+	-	-	-	-
990	440		+	-	-	-	-
990	610		+	-	-	-	-
990	635		-	-	+	-	-
990	730		-	-	-	-	+
990	1060		+	+	+	+	-
990	1180		-	-	-	-	+
1080	530		+	-	-	+	-
1080	560		-	-	-	-	+
1080	700		+	-	-	-	-
1080	725		-	-	+	+	-
1080	820		-	-	-	-	+
1080	1120		-	-	-	-	+
1080	1450		+	-	+	+	-

РАЗМЕРЫ СТЕКОЛ, мм			ВЫПУСК				
ВЫСОТА	ШИРИНА	ТОЛЩИНА	1;2	4	5	6	7
1080	1270	4	-	-	-	-	+
1290	730		-	-	-	-	+
1290	1130		-	-	-	-	+
1290	1180		-	-	-	-	+
1380	560		-	-	-	-	+
1380	820		-	-	-	-	+
1380	1120		-	-	-	-	+
1380	1270		-	-	-	-	+
1590	440		+	-	-	-	-
1590	610		+	-	-	-	-
1590	635		-	-	+	-	-
1590	1060		+	+	+	+	-
1680	530		+	-	-	+	-
1680	560		-	-	-	-	+
1680	700		+	-	-	+	-
1680	725		-	-	+	+	-
1680	1150		+	-	+	+	-
1980	560		-	-	-	-	+

+ указаны применяемые виды стекол

1.436.3 - 21.0/94 - 19НИ

ЗАВОДА	АЛЕКСАНДРОВ
РАЗРАБ	АЛЕКСАНДРОВ
И. КОНТР	ШЕХТЕР

СВОДНАЯ СПЕЦИФИКАЦИЯ
СТЕКОЛ НА ОКНА

СТАНИЯ	ЛИСТ	ЛИСТОВ
Р		1
ЦНИИПРОМЗДАНИЙ		

11 00722 56

РАЗМЕРЫ СТЕКЛОПАКЕТОВ, мм			ВЫПУСК				
ВЫСОТА	ШИРИНА	ТОЛЩИНА	1;2	4	5	6	7
470	730	28	-	-	-	-	+
470	1030		-	-	-	-	+
470	1180		-	-	-	-	+
990	635		-	-	-	+	-
990	730		-	-	-	-	+
990	800		-	-	+	-	-
990	1030		-	-	-	-	+
990	1060		+	+	+	+	-
990	1180		-	-	-	-	+
1080	530		+	-	-	+	-
1080	560		-	-	-	-	+
1080	700		+	-	-	+	-
1080	725		-	-	+	+	-
1080	1150		+	-	+	+	-
1160	890		-	-	+	-	-

РАЗМЕРЫ СТЕКЛОПАКЕТОВ, мм			ВЫПУСК				
ВЫСОТА	ШИРИНА	ТОЛЩИНА	1;2	4	5	6	7
1290	730	28	-	-	-	-	+
1290	1030		-	-	-	-	+
1290	1180		-	-	-	-	+
1380	560		-	-	-	-	+
1590	635		-	-	-	+	-
1590	1060		+	+	+	+	-
1680	530		+	-	-	+	-
1680	560		-	-	-	-	+
1680	700		+	-	-	+	-
1680	725		-	-	+	+	-
1680	1150		-	-	+	+	-
1680	1160		+	-	-	-	-
1980	560		-	-	-	-	+

+ указаны применяемые виды
стеклопакетов

1.436.3 - 21.0/94 - 20НИ

Сводная спецификация
стеклопакетов на окна

СТАДИЯ	ЛИСТ	ЛИСТОВ
Р		1
ЦИИПРОМЗДАНИЙ		

ЗАВ.ОТДЕЛ	АЛЕКСАНДРОВ	<i>Александр</i>
РАЗРАБОТ	АЛЕКСАНДРОВ	<i>Александр</i>
И.КОНТР	ШЕХТЕР	<i>Шехтер</i>