

ТИПОВЫЕ КОНСТРУКЦИИ И ДЕТАЛИ
ЗДАНИЙ И СООРУЖЕНИЙ

СЕРИЯ 2.110 - 3л

ДЕТАЛИ ФУНДАМЕНТОВ
ЖИЛЫХ ЗДАНИЙ
ВОЗВОДИМЫХ НА
ПРОСАДОЧНЫХ ГРУНТАХ
ВЫПУСК 3

СВАЙНЫЕ ФУНДАМЕНТЫ КИРПИЧНЫХ,
КРУПНОБЛОЧНЫХ И КРУПНОПАНЕЛЬНЫХ ЗДАНИЙ

РАЗРАБОТАНЫ
КиевЗНИИЭП

УТВЕРЖДЕНЫ И ВВЕДЕНЫ В ДЕЙСТВИЕ
ГОСУДАРСТВЕННЫМ КОМИТЕТОМ
ПО ГРАЖДАНСКОМУ СТРОИТЕЛЬСТВУ И
АРХИТЕКТУРЕ ПРИ ГОССТРОЕ СССР
с 15 августа 1972г. ПРИКАЗ № 168
от 29 августа 1972 г.

КиевЗНИИЭП

САВАХ
АИШУРДИ
БАКАЛ
КА ВНК ААБ-1
РМ. ДТА. № 2
КА ВНК. СВАИ-2

НАБРАТОВСКИЙ
САИД САИДОВИЧ
АВ. АР. МАМАДОВ
КА. ТУБ. ТРАКИ

РМ. ДТА. К. В.
ПРОДРОМАНОВ

ЗАМЕЧ

	№ листов	№ страниц
Содержание выпуска	С-1	3
Пояснительная записка	Ц-1 ÷ Ц-14	4-17
Свайные фундаменты кирпичных и крупноблочных зданий		
Маркировка деталей	1	18
Схема сопряжения свай с роствергом. Деталь 1	2	19
Наружные стены. Детали 2, 3	3	20
Внутренние стены. Детали 4,5	4	21
Стены лестничной клетки. Детали 6,7	5	22
Ростверк Детали 8,9,10,11,12	6	23
Детали 13,14	7	24
Свайные фундаменты крупнопанельных зданий		
Маркировка деталей	8	25
Схема сопряжения свай со сборным роствергом. Деталь 15.	9	26
Наружные стены. Детали 16,17	10	27
Внутренние стены. Детали 18,19	11	28
Стены лестничной клетки. Детали 20,21	12	29
Спаренные стены. Детали 22,23	13	30
Узлы сопряжений балок ростверка		
Деталь 24	14	31
Деталь 25	15	32
Деталь 26	16	33
Деталь 27	17	34
Деталь 28	18	35
Устройство входа		
Детали 29,30	19	36
Детали 31,32	20	37
Деформационный шов. Деталь 33	21	38
Болы подвала /техподполья/. Детали 34,35,36	22	39
Откоски. Детали 37, 38, 39	23	40

ТД	Свайные фундаменты кирпичных крупноблочных и крупнопанельных зданий	серия 2.110-3п	
		Выпуск 3	Лист С-1
1972г	СОДЕРЖАНИЕ		

В В Е Д Е Н И Е

Альбомы типовых деталей жилых зданий предназначены для применения при проектировании в строительстве.

Альбомы типовых деталей жилых зданий, разработанные в обычных условиях, являются основными. Альбомы типовых деталей для особых условий зданий и работы условия строительства в для жилых и общественных зданий, строятся в том же формате, содержат необходимые детали дополняющие детали основных альбомов.

Для альбомов типовых деталей фундаментов жилых зданий, разработанных на просадочных грунтах, принят номер серия 2.110-3л.

Альбомы типовых деталей содержат основные типы конструкций. При проектировании в необходимых случаях возможно применение деталей специфических для данного проекта.

Каждая серия альбомов типовых деталей состоит из одного или нескольких выпусков.

В каждом выпуске типовые детали имеют последовательные номера и обозначены на листах цифрой в кружке.

При использовании альбомов типовых деталей непосредственно на строительстве, на монтажных чертежах проекта ставится марка детали в виде кружка в кружок, где в числителе указывается номер серии альбома, а в знаменателе - слева номер выпуска, справа - номер детали, например:



При использовании альбомов типовых деталей производятся организациями путем перекопирования деталей с внесением в необходимых случаях изменений и дополнений, детали маркируются по системе, принятой в разрабатываемом проекте.

По мере развития строительной техники альбомы типовых деталей подлежат новым решениям путем замены устаревших деталей и условий или издания дополнительных выпусков альбомов

Х Х Х

Альбом типовых деталей серии 2.110-3л «Детали фундаментов жилых зданий возводимых на просадочных грунтах», выпуск 3 «Свайные фундаменты кирпичных, крупноблочных и крупнопанельных зданий», разработана отделом № 2 АКБ-1 КиевЗНИИЭП на базе лаборатории № 1 Научно-исследовательского института оснований и подземных сооружений Госстроя СССР (НИИОСИ) в лаборатории «Защита зданий строящихся на просадочных грунтах» КиевЗНИИЭП.

- В разработке настоящего выпуска Т.К. принимали участие:
- от КиевЗНИИЭП - гл.инженер института, канд.техн.наук ЧЕРНЫШОВ В.И., руководитель техн./Проектное отделение - гл.инженер проекта ЯКОВЛЕВ А.Б., гл.инженер АКБ-1 САМЫЛ С.И., гл.инженер отд.№ 2 БАКИН В.С., гл.инженер пр-та, рук. бригады - КИРИШЕВ Б.М., ст.инженер КЛОБЧЕВ Д.М.
- Научное отделение - рук.лаборатории к.т.н. РОЗЕНБЕРГ И.А.
- от НИИОСИ - ст.научный сотрудник, канд.техн.наук ТРИГОРН А.А.

ВЗАМЕН
ПРОБЕРА
КАКОВ
[А. В. Х. СТАНД.]

ТД 1972г.	Свайные фундаменты кирпичных, крупноблочных и крупнопанельных зданий ПОЯСНИТЕЛЬНАЯ ЗАПИСКА	серия 2.110-3л	
		выпуск 3	лист П-1

1

**СВАЙНЫЕ ФУНДАМЕНТЫ КИРПИЧНЫХ, КРУПНОБЛОЧНЫХ И
КРУПНОПАНЕЛЬНЫХ ЗДАНИЙ, ВОЗВОДИМЫХ НА ПРОСАДОЧНЫХ Г Р У Н Т А Х**

I. Основные положения и область применения

1.1. В настоящем альбоме приведены конструктивные решения свайных фундаментов зданий с подвалами /техподпольями/ кирпичных, крупноблочных и крупнопанельных жилых зданий высотой до 9 этажей включительно, предназначенных для строительства на просадочных грунтах I и II-го типов /по п.1.6 главы СНиП II-Б.2-62^а/, с опиранием свай на грунт, относительная просадочность которых $\delta_{пр} < 0,02$ /где $\delta_{пр}$ определяется по формуле /2/ СНиП II-Б.2-62^а при давлении на грунт $p = 2,5 \text{ кг/см}^2$ /.

1.2. Приведенные в настоящем альбоме детали не применимы в проектах зданий для строительства на просадочных грунтах I и II-го типов с $\delta_{пр} > 0,02$ /при $p = 2,5 \text{ кг/см}^2$ /, являющихся опорой для свай.

1.3. Целесообразность применения свайных фундаментов должна быть обоснована технико-экономическим сравнением вариантов свайных фундаментов с фундаментами других типов.

1.4. Проектирование свайных фундаментов следует вести на основе данных инженерно-геологических и гидрогеологических изысканий и исследования грунтов строительной площадки, выполняемых в соответствии с требованиями действующих нормативных документов, рекомендаций "Пособия по проектированию оснований фундаментов зданий и сооружений на просадочных грунтах" /Москва, 1964г./ и "Руководства по проектированию свайных фундаментов зданий и сооружений, возводимых на просадочных грунтах" /Москва, 1969г./ и в соответствии с СНиП I-Б 3-62 и СНиП II-Б 2-62.

1.5. Состав и объем изысканий для каждого объекта, проектируемого на свайном фундаменте в просадочных грунтах, определяются проектной организацией в соответствии с разделом 3 главы СНиП II-Б. 5-67^а, приложением I "Пособия по проектированию оснований и фундаментов зданий и сооружений на просадочных грунтах" и дополнительными требованиями, изложенными в п.п. 2.2-2.7 "Руководства по проектированию свайных фундаментов зданий и сооружений, возводимых на просадочных грунтах".

1.6. При назначении объема инженерно-геологических изысканий следует учитывать степень изученности района и условия строительства.

1.7. На застраиваемой территории должны быть проведены исследования по выявлению гидрогеологического режима грунтовых вод и составлен прогноз возможного его изменения в процессе эксплуатации проектируемых и существующих зданий и сооружений в соответствии с п.3.1 главы СНиП II-Б.1-62.

1.8. На стадии рабочих чертежей при неполной прорезке просадочной толщи грунта сваями особенно тщательно должны быть охарактеризованы влажность, плотность, угол внутреннего трения и сцепления, определяемых под водой и просадочные свойства

ТД	Свайные фундаменты кирпичных, крупноблочных и крупнопанельных зданий	серия	
		2.110-3п	
1972г.	ПОЯСНИТЕЛЬНАЯ ЗАПИСКА	Выпуск 3	Лист II-2

3-метрового слоя грунта, верхняя граница которого на 2 м выше подошвы свай.

1.9. Количество опытных свай для проведения статических испытаний с целью определения несущей способности свай в их возможной осадки устанавливается проектной организацией в программе изысканий в зависимости от грунтовых условий /степени их однородности/, опыта строительства свайных фундаментов в этих условиях и конструктивных особенностей проектируемого здания или сооружения, с учетом пп. 3.2 и 3.3 главы СНиП II-B.5-67^а.

1.10. Выбор вида фундамента /свайный или любой другой/, а также конструкции и способа устройства свай производится на основе технико-экономического анализа вариантов конструкций фундаментов с учетом типа грунтовых условий, возможной величины просадки, гидрогеологических условий площадки и возможных изменений гидрогеологических условий в процессе эксплуатации зданий и сооружений, а также требований индустриализации производства работ по устройству оснований и фундаментов и местного опыта строительства.

1.11. Висячие сваи, не полностью прорезающие просадочную толщу грунта в грунтовых условиях I типа по просадочности, при возможности замачивания грунта в основании зданий и сооружений в период эксплуатации допускается применять при выполнении условия /2/ п.3.9 "Руководства по проектированию свайных фундаментов зданий и сооружений, возводимых на просадочных грунтах" и при заглублении нижнего конца свай не менее чем на 1 м в слой грунта с относительной просадочностью $\delta_{пр} < 0,02$ /п.1.1/.

Примечания: 1. Применение висячих свай, не полностью прорезающих просадочную толщу грунта, при общей глубине их погружения менее 4 м не рекомендуется ввиду малой несущей способности таких свай и большой вероятности замачивания грунта в их основании.

2. При неполной прорезке просадочного грунта в условиях возможного его замачивания полые висячие сваи следует применять только с закрытым нижним концом.

1.12. Висячие сваи, полностью прорезающие слой просадочного грунта, должны опираться на любой подстилающий малосжимаемый непросадочный грунт, а свай-стойки - на несжимаемый грунт.

1.13. Висячие сваи в грунтовых условиях II типа по просадочности, при возможном замачивании оснований свай в период эксплуатации зданий и сооружений, рекомендуется предусматривать с полной прорезкой просадочной толщ грунта. В этих же условиях при больших /порядка более 12 м/ толщах просадочного грунта возможно устройство висячих свай, не полностью прорезающих просадочную толщу при выполнении условий, оговоренных в п.1.11, при этом просадка от собственного веса грунта ниже подошвы свай должна практически отсутствовать /т.е. δ с.в. < 5 см/.

ТД	Свайные фундаменты кирпичных, крупноблочных и крупнопанельных зданий	серия 2.110-3п	
		Выпуск 3	Лист II-3
1972г.	ПОЯСНИТЕЛЬНАЯ ЗАПИСКА		

Несущая способность таких свай определяется по результатам статических испытаний свай с замачиванием всей просадочной толщи грунта при условии полного проявления просадочных свойств грунта от веса нагруженной свай и собственного веса грунта.

1.14. В отдельных случаях при больших толщах просадочного грунта в грунтовых условиях II типа по просадочности и при отсутствии в кельях зданиях процессов, связанных с разливом большого количества воды, а также при невозможности поднятия уровня грунтовых вод допускается устройство свай /забивных, набивных/ длиной не менее 10 м, с устройством водозащитных мероприятий, обеспечивающих невозможность замачивания грунта под острием свай. Несущая способность этих свай определяется, как для свай той же длины в грунтовых условиях I типа по просадочности.

1.15. Для снижения усилий в свайных фундаментах в грунтовых условиях II типа при $S_{с.в.} > 20$ см в проектах рекомендуется следующие мероприятия:

а/ здания большой протяженности, а также здания в местах изменения этажности обязательно разделять деформационными швами. Деформационные швы следует осуществлять постановкой парных утепленных стен. Длина отсеков зданий определяется в соответствии с действующими нормативными документами;

б/ подвалы и подполья рекомендуется располагать под всей площадью отсека;

в/ в подвальных стенах следует устраивать минимальное количество проемов для окон и дверей;

г/ несовпадение осей проемов надземной и подземной частей здания должно составлять не менее полуторной ширины большого проема;

д/ проемы в стенах подвала /техподполья/ не рекомендуется располагать ближе 500 мм к внутренней грани пересекающихся стен, при этом ослабленное место подлежит проверке расчетом;

е/ при разбивке свайного поля следует избегать расположения свай под проемами стен. В случае неизбежности такого расположения в местах проемов необходимо предусматривать усиление ростверка.

1.16. При проектировании зданий, строящихся на просадочных грунтах не допускается:

- располагать в подвалах душевые, прачечные и другие помещения с регулярным разливом воды на пол;

- устройство складов и других хозяйственных помещений, затрудняющих сток аварийных вод в канализацию и систематическое наблюдение за состоянием водоводов.

ТД	Свайные фундаменты кирпичных, крупноблочных и крупнопанельных зданий	серия 2.110-3п	
		Выпуск 3	Лист П-4
1972г	ПОЯСНИТЕЛЬНАЯ ЗАПИСКА		

2. Основание указания по проектированию и расчету свайных фундаментов

2.1. Расчет свайных фундаментов должен осуществляться по направлениям продольных и поперечных осей зданий или сооружений.

В качестве расчетных усилий в элементах конструкций фундаментов следует принимать максимальное из возможных сочетаний воздействий.

2.2. Проектирование свайных фундаментов ведется по данным инженерно-геологических изысканий, величин передаваемых на фундаменты нагрузок с учетом конструктивных особенностей проектируемого здания или сооружения, при этом определяется тип свайного фундамента, несущая способность свай установленной длины и конструкция свай.

2.3. Статические испытания свай проводятся в полевых условиях для уточнения величины несущей способности свай, полученной расчетом, и определения возможной дополнительной осадки или горизонтального перемещения свай от замачивания основания.

Статические испытания свай проводятся в замоченном грунте в случаях возможности замачивания грунта в основании свай в период эксплуатации и в грунте природной влажности - при невозможности такого замачивания.

2.4. Расчет свайных фундаментов в их основаниях в просадочных грунтах производится по предельным состояниям в соответствии с главой СНиП II-Б.5-67^а, а также требованиями "Руководства по проектированию свайных фундаментов зданий и сооружений возводимых на просадочных грунтах".

2.5. Свая в просадочных грунтах, работающая на горизонтальную нагрузку, должна быть рассчитана по второму предельному состоянию /по деформации с учетом возможного перемещения от замачивания грунта в горизонтальном направлении/. Расчет этот сводится к ограничению нормативной величины горизонтальной нагрузки, действующей на сваю от сооружения на уровне подошвы свайного ростверка.

При статическом испытании свай на горизонтальную нагрузку схема испытания должна максимально соответствовать схеме работы свай в сооружении.

2.6. Несущая способность забивной звончатой свай, работающей на осевую сжимающую нагрузку и не полностью прорезающей просадочную толщу в грунтовых условиях I типа по просадочности, определяется как сумма расчетных сопротивлений грунтов основания под нижним концом свай и по ее боковой поверхности.

2.7. Забивные сваи в зависимости от физического состояния просадочного грунта /его плотности и природной влажности/ могут быть погружены в грунт без лидерных

ВЗАМЕН

ИЗЫСКИ
БАКАВРАСЧЕТЫ
ПРОВЕРКАИЗЫСКИ
БАКАВИЗЫСКИ
БАКАВ

ИМЕР УПИИЗИ

ТД	Свайные фундаменты кирпичных, крупноблочных и крупнопанельных зданий	серия 2.110-3п
1972г.	ПОЯСНИТЕЛЬНАЯ ЗАПИСКА	Выпуск 3 Лист П-5

скважины, с предварительно пробуренными лидерными сваями при D лидера не более $\frac{d}{2}$ где d - диаметр круглый или сторона квадратной свай с заполнением их водой перед забивкой и путем вибропогружения в лидерные скважины.

2.8. Забивные сваи, не полностью прорезавшие просадочную толщу грунта и заглубленные в просадочный грунт с $\delta_{пр} < 0,02$, погружаются обязательно до проектной отметки независимо от величины "отказа".

2.9. Расчет забивных свай, прорезавших просадочную толщу и заглубленных в не - просадочные грунты, производится в соответствии с главой СНиП II-Б.5-67^к, причем, в грунтовых условиях I типа по просадочности с учетом сопротивления грунта по боковой поверхности свай, в соответствии с "Руководством по проектированию свайных фундаментов зданий и сооружений возводимых на просадочных грунтах", в грунтовых условиях II типа по просадочности сопротивление грунта по боковой поверхности свай при возможном замачивании грунта принимается равным 0.

2.10. Расчетные параметры основания и несущая способность свай определяются в соответствии с рекомендациями "Руководства по проектированию свайных фундаментов зданий и сооружений возводимых на просадочных грунтах".

3. Типы свай и их сопряжение с ростверком

3.1. Для фундаментов в просадочных грунтах могут применяться сваи различных типов, предусмотренные главой СНиП II-Б.5-67^к, в том числе:

а/ в зависимости от свойств грунтов, залегающих под нижними концами свай - сваястойки и висячие сваи, прорезавшие всю толщу просадочных грунтов, а также висячие сваи, не прорезавшие ее и опирающиеся на просадочный грунт с $\delta_{пр} < 0,02$ согласно п.1.1;

б/ в зависимости от способа изготовления и погружения:

забивные железобетонные сваи;

вибропогружаемые железобетонные сваи;

набивные бетонные и железобетонные;

пробивные с устройством скважины путем пробивки грунта без выемки его на поверхность;

буронабивные /в том числе виброштампованные с устройством скважины вибро - желонкой/; оба вида набивных свай могут устраиваться без уширения и с уширенной пяткой;

ТД	Свайные фундаменты кирпичных, крупноблочных и крупнопанельных зданий	серия 2.110-3п	
		Выпуск 3	Лист П-6
1972г	ПОЯСНИТЕЛЬНАЯ ЗАПИСКА		

буронабивные с пробивным /на 2-3 м/ нижним концом скважины;
 комбинированные, изготавливаемые с предварительным бурением скважины,
 устройством уширений, заполняемых бетоном и с последующей забивкой железобетонного
 ствола свай;

в/ по способу армирования - с ненапрягаемой продольной арматурой и предвари-
 тельно напряженные со стержневой, проволочной или прядевой продольной арматурой;

г/ по форме поперечного сечения - на сваи квадратные, прямоугольные, круглые;

д/ по длине - на цельные и составные /из отдельных секций/.

Примечания: 1. В настоящем выпуске рассматриваются сваи квадратные, прямоугольные и
 круглые полнотелые.

2. Сваи прямоугольного поперечного сечения целесообразно устанавливать
 короткой стороной параллельно продольной оси здания /отсека/.

3. Забивные и вибропогружаемые сваи квадратного сечения должны выполнять-
 ся с продольной арматурой без предварительного напряжения и с пред-
 напряжением по ГОСТ 12587-67.

3.2. Сопряжение свай с ростверком жесткое.

4. Проектирование свайных фундаментов на просадочных грунтах

4.1. Свайные фундаменты зданий и сооружений на просадочных грунтах следует про-
 ектировать исходя из условий передачи от них на ростверк и другие конструкции возмож-
 но меньших дополнительных усилий.

4.2. Для выполнения условия, указанного в п.4.1, рекомендуется применять:

а/ разрезку здания или сооружения на отсеки для уменьшения горизонтальных пере-
 смещений грунта с соблюдением положений изложенных в п.1.15 и 1.16.

б/ в тех случаях, когда при замачивании грунта возможны значительные переме-
 щения горизонтально нагруженных свай в горизонтальном направлении рекомендуются следу-
 ющие мероприятия, ограничивающие перемещения верхних концов свай:

- конструктивные мероприятия, снижающие величину удельного давления на боковую
 поверхность свай, распределение горизонтальной нагрузки на большее количество опор с
 устройством спаренных связей;

- мероприятия, устраняющие просадочность грунта в верхней напряженной от дей-
 ствия горизонтальных сил зоне грунта.

ТД	Свайные фундаменты кирпичных крупноблочных и крупнопанельных зданий	серия	
		2.110-3п	
1972г.	ПОЯСНИТЕЛЬНАЯ ЗАПИСКА	Выпуск 3	Лист П-7

4.3 Под несущие и самонесущие стены рекомендуется сваи располагать в один ряд.

4.4. При расположении свай в два ряда и более их следует размещать в шахматном порядке с целью уменьшения ширины ростверка.

4.5. При ленточных ростверках в местах сосредоточенных нагрузок /например, поперечные стены, радиаторы и т.п./ размещаются одиночные сваи или кусты свай. В углах здания и в местах пересечения стен наличие свай обязательно. Исключение составляют только места расположения свай у деформационных швов, где разрешается сваи устанавливать не в точке пересечения стен, при этом расстояние между сваями одного ряда /оси/ смежных отсеков не должно превышать $3 d$ /диаметр свай/.

4.6. Расстояние между осями свай в ряду следует принимать не менее $3 d$, где d - диаметр круглой или сторона квадратной свай.

4.7. При расположении свай в два ряда расстояние между осями свайных рядов назначается с таким расчетом, чтобы расстояние между осями смежных свай /по диагонали/ было не менее $3 d$.

4.8. Центры тяжести рядов свай под ленточными ростверками должны совпадать с осями приложения нагрузок.

4.9. Железобетонные ростверки по сваям проектируются сборными или монолитными.

Сборные ростверки предпочтительно устраивать в полносборных /крупнопанельных либо крупноблочных/ зданиях. Сборные ростверки целесообразны так же при строительстве зданий по типовым проектам. Применение сборных ростверков допускается только при наличии предпроектных испытаний пробных свай статической нагрузкой.

4.10. Свайные ростверки под здания применяются высокие и низкие.

Глубина заложения подошвы ростверка должна назначаться в зависимости от конструктивных решений нулевого цикла и проекта планировки /надлежащего технического подполья, планировки срезкой или подсыпной/, а также высота ростверка, определяемой расчетом.

ТД	Свайные фундаменты кирпичных крупноблочных и крупнопанельных зданий	серия 2.110-3п	
		Выпуск 3	Лист п-8
1972г.	ПОЯСНИТЕЛЬНАЯ ЗАПИСКА		

Высота железобетонного ростверка определяется по расчету, но должна быть не менее 300 мм. Ширина ростверка определяется конструктивно и должна быть при однорядном расположении свай не менее 400 мм.

При многорядном расположении свай минимальная ширина ростверка определяется по формуле:

$$b = (n-1)a + d + 100$$

- где: b - ширина ростверка, в мм,
- a - расстояние между рядами свай, в мм,
- d - наружный диаметр круглой или сторона квадратного сечения свай, в мм,
- n - количество рядов свай.

Подопву ростверка под наружными стенами каменных зданий рекомендуется, как правило, назначать на 0,1-0,15 м ниже планировочных отметок. При связных грунтах /глина, суглинки, супеси/ под ростверком наружных и внутренних стен следует укладывать слой тощего бетона толщиной не менее 0,1 м.

Отметка подопвы ростверка под наружными стенами крупнопанельных зданий должна назначаться в соответствии с принятой высотой цокольных панелей с учетом необходимости обеспечения технического подполья от промерзания.

Ростверки под внутренними стенами крупнопанельных зданий целесообразно устраивать возможно выше под перекрытием над техническим подпольем.

Балки ростверка /цокольные панели внутренних стен/ для крупнопанельных домов приняты сборными железобетонными прямоугольного сечения.

Балки ростверка опираются на сваи через сборные или монолитные оголовки. В местах жесткого сопряжения при монтаже балок должно быть обращено особое внимание на обеспечение плотного опирания балок ростверка на все расположенные под ними оголовки, для чего слой раствора укладываемый на оголовок при монтаже балок ростверка, должен быть избыточным по отношению к окончательной толщине шва /после обжатия раствора/.

Стыки между торцами балок ростверков /цокольных панелей/ замоноличиваются тяжелым бетоном марки "200" /на чертежах узлов сопряжения балок ростверка монолитный бетон условно не показан/.

4.11. Верхние концы забивных железобетонных свай после их срубки должны заделываться в монолитные ростверки или в сборные и монолитные оголовки. Высота заделки

ТД	Свайные фундаменты кирпичных крупноблочных и крупнопанельных зданий	серия 2.110-3п	
		Выпуск 3	Лист П-9
1972г.	ПОЯСНИТЕЛЬНАЯ ЗАПИСКА		

свай в ростверк либо в оголовки определяется расчетом. При этом при точном погружении свай до проектной отметки головы свай заделываются не менее чем на 200 мм в монолитный или сборный ростверк. В случае неточной забивки свай по вертикали их головы срубятся выше проектной отметки подошвы на 50 мм /при работе свай на вертикальные нагрузки/, а концы оголенной продольной арматуры свай /длинной не менее 250 мм/ заделываются в ростверк.

5. Характеристика приведенных решений, Методика пользования альбомом

Приведенные в настоящем альбоме детали выполнены с учетом положений, изложенных в разделах I-4 настоящей "Пояснительной записки".

5.1. Приведенные в настоящем альбоме детали предназначены для зданий, в которых надземная и подземная /выше оголовка либо выше головы свай/ часть здания проектированы по жесткой схеме.

Ниже указанной отметки свайный фундамент жестко соединен с ростверком.

5.2. На деталях даны типовые решения фундаментов под основные стены здания /несущие и ненесущие наружные и внутренние стены/.

5.3. В альбоме приведено одно из возможных решений "свая - здание". Для кирпичных крупноблочных и крупнопанельных зданий свая сборные железобетонные.

Ростверк -

а/ для кирпичных и крупноблочных зданий - монолитный железобетонный;

б/ для крупнопанельных зданий ростверк - сборные железобетонные поперечные панели.

Соприжение голов свай с ростверком либо с оголовками - жесткое.

5.4. По периметру всех стен кирпичных и крупноблочных зданий устраивается монолитный железобетонный ростверк.

Конструкции подземной части крупнопанельных зданий должны проектироваться из сборных элементов заводского изготовления, образующих с помощью стыковых соединений сборно-монолитную конструкцию необходимой прочности и жесткости. Как монолитный, так и сборный железобетонный ростверк выполняется в соответствии с расчетом здания на вертикальные и горизонтальные усилия, а также на усилия от неравномерных деформаций основания. Для снижения усилий в конструкциях рекомендуется обеспечивать совместную работу подземной и надземной частей здания, предусматривая в проекте соответствующее конструктивное решение панелей и связей в стыках.

5.5. Монолитный железобетонный ростверк, а также панели поперечных стен с поясной арматурой должны располагаться под всеми стенами здания. Армирование железобетонных ростверков выполнять непрерывным.

ТД	Свайные фундаменты кирпичных, крупноблочных и крупнопанельных зданий	серия 2.110-3п	
		Выпуск 3	Лист П-10
1972г.	ПОЯСНИТЕЛЬНАЯ ЗАПИСКА		

5.6. В стыковых гранях поковых панелей и настилов перекрытий следует предусматривать устройство шпоночных вырезов и арматурных выпусков для создания при возведении здания замоноличенных связей шпоночного типа, обеспечивающих совместную работу конструкций здания /как неразрезных/. Количество связей элементов по каждой грани элемента /панели/ является расчетным и должно быть не менее двух. Сопряжения панелей поковых стен /углы, примыкания и пересечения/ должны выполняться особо тщательно.

Указанные соединения и сопряжения выполнять в соответствии с настоящим альбомом, а также в соответствии с альбомами типовых деталей серии 2.110-ЭП, выпуски I и 2.

5.7 Количество свай, их сечение, длина и материал, сечение ростверка, либо оголовка, сечение и материал /марка бетона/, а также их армирование, диаметр арматуры и ее класс определяются расчетом.

Высоту железобетонного ростверка определяют по расчету и следует принимать не менее 30 см.

5.8. При конкретной привязке зданий к местным условиям следует в соответствии с конкретными гидрогеологическими условиями, а также в соответствии с конкретным видом здания выбирать в альбоме соответствующие им детали и конструктивные решения, при этом определяется целесообразность применения приведенных приемов создания неразрезности конструкций здания, а также вид и тип свайного фундамента, что в каждом конкретном случае определяется расчетом и конструированием здания и его фундаментов, а также технологией изготовления и монтажа здания.

Одновременно уточняются толщины стен, отметки полов подвалов и технических подполий, отметка заложения и сечение ростверка, сечение и вид свай, оголовка и проч.

6. Характеристика основных принятых материалов

6.1. Сваи для зданий возводимых на просадочных г р у н т а х рекомендуется изготавливать из тяжелого бетона проектной марки по прочности на сжатие без предварительного напряжения 200 или 300, преднапряженные - 300 или 400. Для продольной арматуры рекомендуется применять сталь классов А-II и А-I, а преднапряженную - классов А-IV и А-III или проволоку по ГОСТ 8480-63, или стальные пряди.

Поперечную арматуру рекомендуется проектировать спиральной или в виде хомутов, приваренных к продольной арматуре контактной точечной сваркой. Шаг и сечение поперечной арматуры следует определять расчетом на восприятие поперечной силы в соответствии с указаниями главы СНиП П-В.1-62^ж. При этом следует иметь в виду, что максимальная поперечная сила действует в зоне заделки свая в ростверк /при высоком ростверке зона действия максимальной поперечной силы соответственно увеличивается/.

ГД 972г	Свайные фундаменты кирпичных, крупноблочных и крупнопанельных зданий	серия 2.110-Эп	
	ПОЯСНИТЕЛЬНАЯ ЗАПИСКА	Выпуск 3	Лист П-11

Для поперечной арматуры следует предусматривать холодную прокатку по ГОСТ 6727-53 или катанку из стали класса А-I.

6.2. Ростверки свайных фундаментов должны, как правило, предусматриваться из бетона проектной марки по прочности на сжатие не менее 200. Ненапрягаемую арматуру для продольных стержней - принимать из стали класса А-II или А-III, а поперечную арматуру - из стали класса А-I.

Диаметр расчетной арматуры не менее 10 мм.

6.3. Конструкция подземной части зданий, непосредственно соприкасающаяся с грунтом, должны выполняться из тяжелого цементного бетона марки не ниже "150" до проектной на сжатие, за исключением ниже оговоренного:

а/ наружные цокольные панели выполнять из тяжелого цементного бетона марки не менее "200";

б/ блоки бетонные для стен подвалов выполнять из цементного бетона марки не ниже "100".

6.4. Монтаж панелей цокольных стен и стеновых блоков вести на цементном растворе марки не ниже "100". Толщина швов не более 20 мм.

6.5. Марка бетона и раствора, применяемых в стыковом соединении, во всех случаях должна быть для раствора не ниже "100" и для бетона не ниже "150".

7. Гидроизоляция

7.1. Защита стен от капиллярной влаги достигается устройством непрерывного слоя из слоя цементного раствора состава 1:2 с водостойкими добавками толщиной не менее 20 мм в уровне выше отливки и в уровне подготовки под полы подвала /техподполья/.

7.2. Вертикальная гидроизоляция поверхностей стен подвалов /технического подполья/, соприкасающихся с грунтом, выполняется обмазкой горячим битумом на 2 раза.

7.3. Обратная засыпка траншей после устройства фундаментов выполняется местным суглинком с послойным трамбованием без полива водой в процессе работ.

7.4. Полы подвала /технического подполья/ выполняются водонепроницаемыми.

7.5. В подвале /техническом подполье/ по периметру всех стен выполняется бетонный плинтус.

7.6. Все вводы и выпуски сантехкоммуникаций выполняются в каналах.

ТД	Свайные фундаменты кирпичных, крупноблочных и крупнопанельных зданий	серия 2.110-3п	
		Выпуск 3	Лист П-12
1972г.	ПОЯСНИТЕЛЬНАЯ ЗАПИСКА		

7.7. Вокруг зданий выполняется отмостка шириной не менее 1 м с уклоном от здания не менее 3%. Ширина отмостки должна во всех случаях превышать на 0,3 м размер котлована.

7.8. В местах входов и выпусков сантехкоммуникаций, а также в месте устройства подвальных краев отмостки упрочняется.

8. Разные детали

В альбоме приведены различные детали подвала и техподполья, детали соединения и сопряжения конструктивных элементов, детали деформационного шва, детали полов, отмосток и пр. Детали входов и выпусков сантехкоммуникаций и детали входов в подвал /техподполье/, световых проемов, подвальных каналов и пр. принимаются из альбомов ТД 2.110-3п, выпуска 1 и 2.

9. Производство работ

Производство работ вести в соответствии с требованиями соответствующих глав СНиП. Особое внимание при производстве работ обратить на заделку стыков сборных и сборномонолитных элементов и сопряжение голов свай и оголовков с ростверком, а также на качество сварочных работ.

Специальному контролю подлежат швы соединения поясной арматуры /выпуски из сборных элементов и карманы в монолитных поясах/, которые должны быть равнопрочны со сваяравасмой арматурой.

Специальному контролю подлежат также сварные соединения нескольких панелей как между собой, так и с оголовками свай.

Специальному контролю подлежат также работы по гидроизоляции зданий, вертикальной планировке и устройству отмостки вокруг здания.

На производстве работ в зимних условиях необходимо составлять специальный проект производства работ.

10. Антикоррозийная защита.

Стальные связи в стыках должны быть надежно защищены от коррозии слоем бетона или раствора толщиной не менее 20 мм. В тех случаях, когда стальные армированные связи на строительстве соединяются при помощи сварки, они должны после сварки оцинковываться или покрываться протекторным цинковым грунтом.

Проведение металлизации, а также приготовление и нанесение грунта должно производиться в соответствии с требованиями СН 206-62 /2-я редакция/ "Временные указания по антикоррозийной защите стальных закладных деталей и сварных соединений в крупнопанельных зданиях".

ТД	Свайные фундаменты кирпичных, крупноблочных и крупнопанельных зданий	серия	
		2.110-3п	
1972г.	ПОЯСНИТЕЛЬНАЯ ЗАПИСКА	Выпуск	Лист
		3	1-13

ПЕРЕЧЕНЬ НОРМАТИВНЫХ ДОКУМЕНТОВ

- 1. СНиП I-Б.3-62 Фундаменты и опоры из свай и цилиндрических оболочек. Сборные конструкции.
- 2. СНиП II-Б.1-62^М Основания зданий и сооружений. Нормы проектирования.
- 3. СНиП II-Б.2-62^М Основания и фундаменты зданий и сооружений на просадочных грунтах. Нормы проектирования
- 4. СНиП II-Б.5-67^М Свайные фундаменты. Нормы проектирования.
- 5. СНиП II-В.1-62^М Бетонные и железобетонные конструкции. Нормы проектирования.
- 6. СНиП II-В.2-71 Каменные и армокаменные конструкции. Нормы проектирования.
- 7. СНиП III-Б.10-62 Строительство на просадочных грунтах. Правила организации производства и приемки работ.
- 8. СНиП III-В.1-70 Бетонные и железобетонные конструкции монолитные. Общие правила производства работ.
и приемки
- 9. СНиП III-В.3-62^М Бетонные и железобетонные конструкции сборные. Правила производства и приемки монтажных работ
- 10. СНиП III-В.4-72 Каменные конструкции. Правила производства и приемки работ.
- 11. СНиП III-В.6-62 Защита строительных конструкций от коррозии. Правила производства и приемки работ.
- 12. СНиП III-Г.1-62^М Санитарно-техническое оборудование зданий и сооружений. Правила производства и приемки работ.
- 13. СНиП I-В.25-66 Кровельные, гидроизоляционные и пароизоляционные материалы на органических вяжущих.
- 14. СН 321-65 Указания по проектированию конструкций крупнопанельных жилых домов.
- 15. СН 339-65 Указания по проектированию конструкций крупнопанельных жилых домов на просадочных грунтах.
Строящихся
- 16. СН 280-64 Указания по проектированию сетей и сооружений водоснабжения, канализации и тепловых сетей на просадочных грунтах.
- 17. СН 301-65 Указания по проектированию гидроизоляции подземных частей зданий и сооружений.
- 18. СН 393-69 Указания по сварке соединений арматуры и закладных деталей железобетонных конструкций.
- 19. ГОСТ 5686-69 Сваи и свай оболочки. Методы полевых испытаний.
- 20. ГОСТ 10628-69 Сваи забивные железобетонные сплошные квадратного сечения.
- 21. ГОСТ 12587-67 Сваи забивные железобетонные предварительн-направленные сплошные квадратного сечения
- 22. ГОСТ 11309-65^М Дома жилые крупнопанельные. Основные технические требования.
- 23. ГОСТ 13573-68 Блоки бетонные для стен подвалов
- 24. Ш 101-70 Технические правила по экономному расходованию основных строительных материалов.

ТД	Свайные фундаменты кирпичных, крупноблочных и крупнопанельных зданий	серия 2.110-3п	
	ПОЯСНИТЕЛЬНАЯ ЗАПИСКА	Выпуск 3	Лист П-14
1972г			

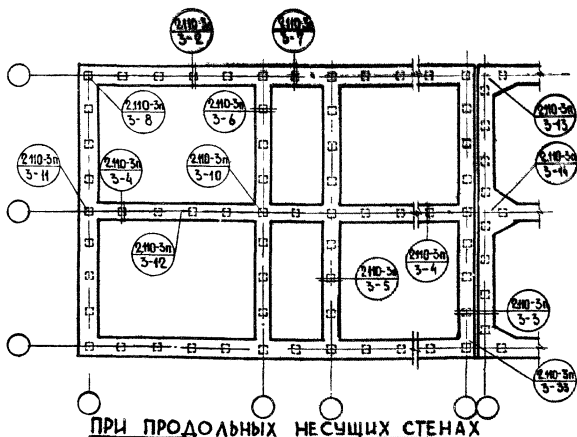
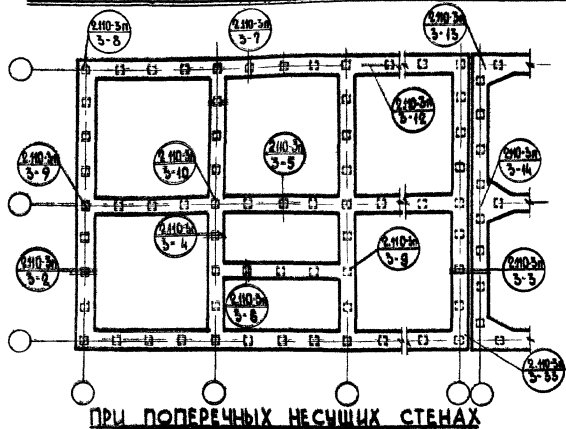

КИРПИЧНЫЕ И КРУПНОБЛОЧНЫЕ ЗДАНИЯ

ТД	Свайные фундаменты кирпичных, крупноблочных и крупнопанельных зданий	серия 2.110-3п	
	1972г.	МАРКИРОВКА ДЕТАЛЕЙ	Выпуск 3 Лист 1

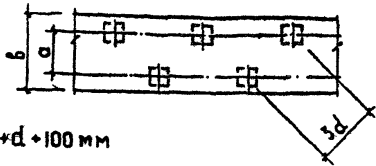
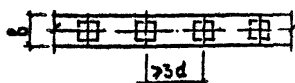

$$b = (n-1)a + d + 100 \text{ мм}$$

где b — ширина ростверка в мм;
 a — расстояние между осями рядов свай в мм;
 d — наружный диаметр круглой или сторона квадратного сечения сваи в мм;
 n — количество рядов свай

" a " назначается с таким расчетом, чтобы расстояние между осями смежных свай (по диагонали) было не менее $3d$.

Взаиморасположение свай и ростверка

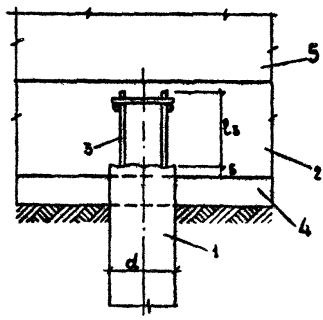

- 1 — свая
- 2 — ростверк
- 3 — выпуски арматуры из свай
- 4 — подготовка
- 5 — стена
- l_3 — длина заделки по расчету
- d — ширина поперечного сечения свай

СХЕМА СОПРЯЖЕНИЯ СВАИ С РОСТВЕРКОМ
 ЖЕСТКАЯ ЗАДЕЛКА

ТД	Свайные фундаменты кирпичных, крупноблочных и крупнопанельных зданий	серия 2.110-3п
1972г.	СХЕМА СОПРЯЖЕНИЯ СВАИ С РОСТВЕРКОМ. ДЕТАЛЬ 1.	Выпуск 3 Лист 2

ЦЕМЕНТНЫЙ РАСТВОР
СОСТАВА 1:2

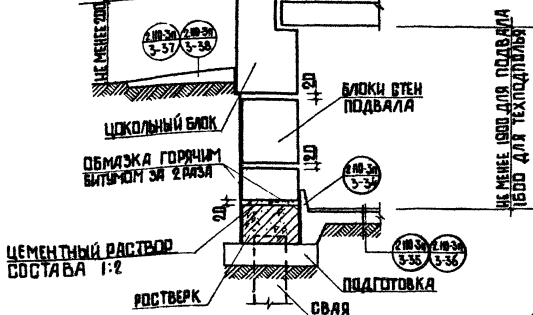

2

ПОД НЕСУЩЮЮ СТЕНУ

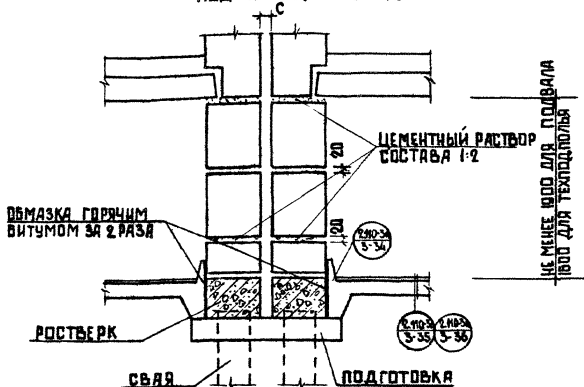

3

ДЕФОРМАЦИОННЫЙ ШОВ

ПРИМЕЧАНИЕ:

Величина c определяется в соответствии
с ПРИМЕЧАНИЕМ на листе 21.

ТД	Свайные фундаменты кирпичных, крупноблочных и крупнопанельных зданий	серия 2.НБ-3п
1972г.	НАРУЖНЫЕ СТЕНЫ. ДЕТАЛИ 2, 3.	Выпуск 3 Лист 3

ЦЕМЕНТНЫЙ РАСТВОР
СОСТАВА 1:2

+0.00

БЛОКИ СТЕН
ПОДВАЛА

ОБМАЗКА ГОРЯЧИМ
БИТУМОМ ЗА 2 РАЗА

ЦЕМЕНТНЫЙ
РАСТВОР
СОСТАВА 1:2

НЕ МЕНШЕ 1000 ДЛЯ ПОДВАЛА
11000 ДЛЯ ТЕХПОДПЛАТЬЯ

2.110-3
5-34

2.110-3
5-35

2.110-3
5-36

РОСТВЕРК

ПОДГОТОВКА

СВАЯ

ПОД НЕСУЩУЮ СТЕНУ

4

ЦЕМЕНТНЫЙ РАСТВОР
СОСТАВА 1:2

+0.00

БЛОКИ СТЕН
ПОДВАЛА

ОБМАЗКА ГОРЯЧИМ
БИТУМОМ ЗА 2 РАЗА

ЦЕМЕНТНЫЙ
РАСТВОР
СОСТАВА 1:2

НЕ МЕНШЕ 1000 ДЛЯ ПОДВАЛА
11000 ДЛЯ ТЕХПОДПЛАТЬЯ

2.110-3
5-34

2.110-3
5-35

2.110-3
5-36

РОСТВЕРК

ПОДГОТОВКА

СВАЯ

ПОД НЕСУЩУЮ СТЕНУ

5

ТД

Свайные фундаменты кирпичных,
крупноблочных и крупнопанельных зданий

серия
2.110-3п

1972г

Внутренние стены. Детали 4, 5.

Выпуск
3

Лист
4

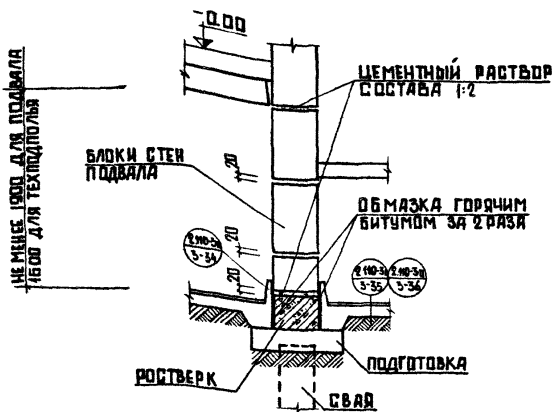

6

ПОД ВНУТРЕНнюю СТЕНУ

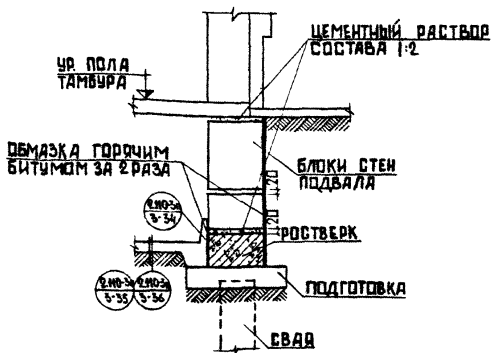

7

ПОД НАРУЖНУЮ СТЕНУ

Д	Свайные фундаменты кирпичных, крупноблочных и крупнопанельных зданий	серия 2.110-3п	
	772с Стены лестничной клетки. ДЕТАЛИ 6, 7.	Выпуск 3	Лист 5

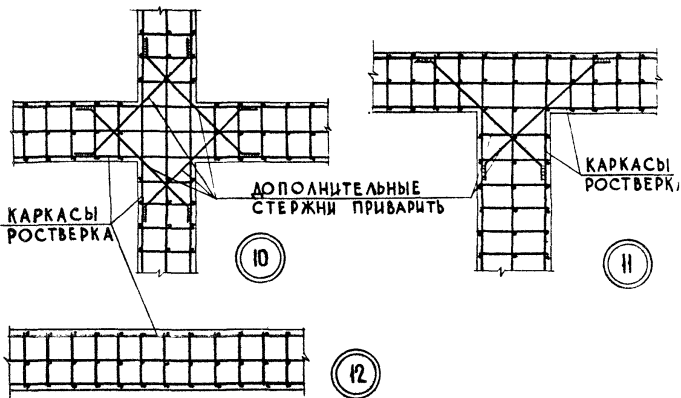
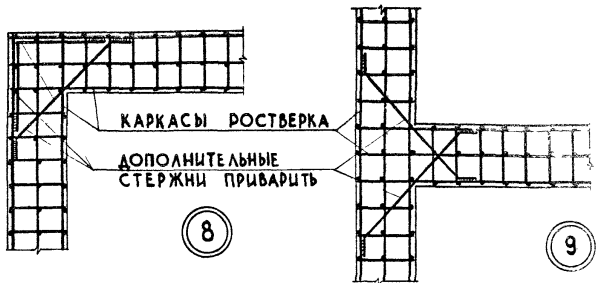

ОБЩИЕ ПРИМЕЧАНИЯ СМ. ЛИСТ 7.

ТД 1972г.	Свайные фундаменты кирпичных, крупноблочных и крупнопанельных зданий	серия 2.110-3п
	ДЕТАЛИ 8, 9, 10, 11, 12.	Выпуск 3 Л

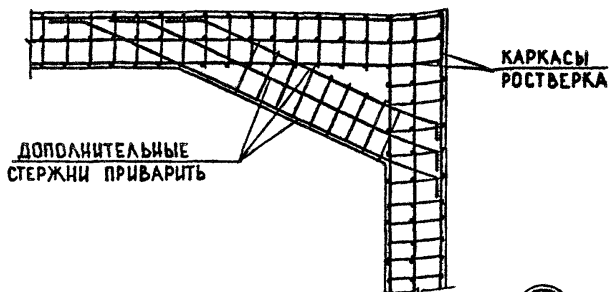

13

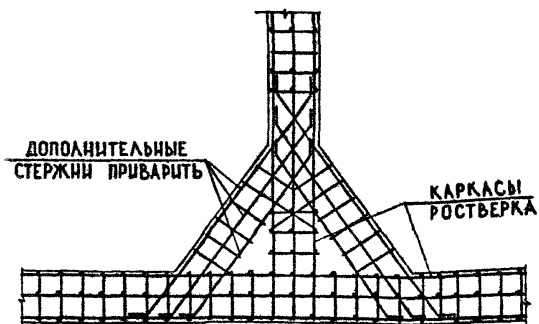

14

ПРИМЕЧАНИЯ:

1. В СВАРНЫХ СОЕДИНЕНИЯХ ШВЫ ДОЛЖНЫ БЫТЬ РАВИСПРОЧНЫ СВАРЬВАЕМЫМ ЭЛЕМЕНТАМ.
2. СЕЧЕНИЕ, МАТЕРИАЛ И АРМИРОВАНИЕ РОСТВЕРКА ОПРЕДЕЛЯЮТСЯ ПО РАСЧЕТУ.
3. В МЕСТАХ ПЕРЕСЕЧЕНИЯ СТЕН УСТАНАВЛИВАТЬ ДОПОЛНИТЕЛЬНЫЕ СЕРЖНИ.
4. В МЕСТАХ ВЗАИМНОГО ПЕРЕСЕЧЕНИЯ КАРКАСЫ МЕЖДУ СОБОЙ СВАРИТЬ.
5. СВАРКУ АРМАТУРЫ ПРОИЗВОДИТЬ В СООТВЕТСТВИИ С СН 593-69.
6. КОЛИЧЕСТВО КАРКАСОВ В РОСТВЕРКЕ ПОКАЗАНО УСЛОВНО.

ТД 1972г	Свайные фундаменты кирпичных, крупноблочных и крупнопанельных зданий	серия 2.110-3п	
		Выпуск 3	Лист 7

ДЕТАЛИ 13, 14.

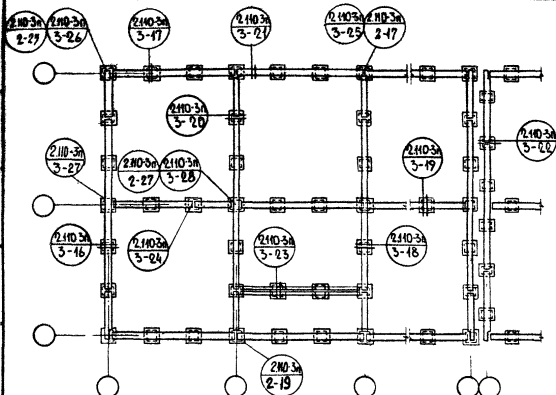

ПРИ ПОПЕРЕЧНЫХ НЕСУЩИХ СТЕНАХ

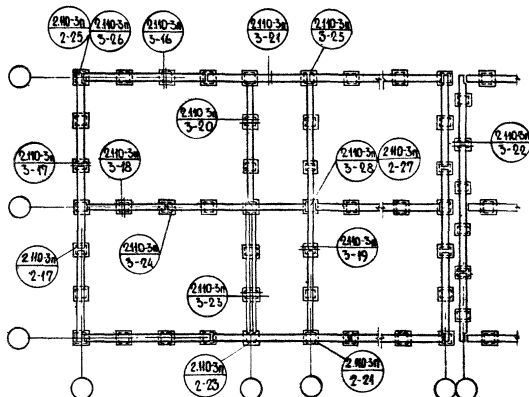

ПРИ ПРОДОЛЬНЫХ НЕСУЩИХ СТЕНАХ
КРУПНОПАНЕЛЬНЫЕ ЗДАНИЯ

ТД	Свайные фундаменты кирпичных крупноблочных и крупнопанельных зданий	серия 2.110-3п	
	1972г	МАРКИРОВКА ДЕТАЛЕЙ	Выпуск 3 Лист 8

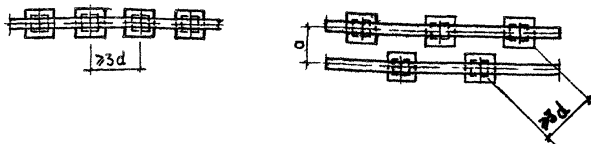

а - РАССТОЯНИЕ МЕЖДУ ОСЯМИ РЯДОВ СВАЙ В ММ;
 d - НАРУЖНЫЙ ДИАМЕТР КРУГЛОЙ ИЛИ СТОРОНА
 КВАДРАТНОГО СЕЧЕНИЯ СВАИ В ММ;

"а" НАЗНАЧАЕТСЯ С ТАКИМ РАСЧЕТОМ, ЧТОБЫ РАССТОЯНИЕ
 МЕЖДУ ОСЯМИ СМЕЖНЫХ СВАЙ (ПО ДИАГОНАЛИ) БЫЛО
 НЕ МЕНЬШЕ 3d.

ВЗАИМОРАСПОЛОЖЕНИЕ СВАЙ

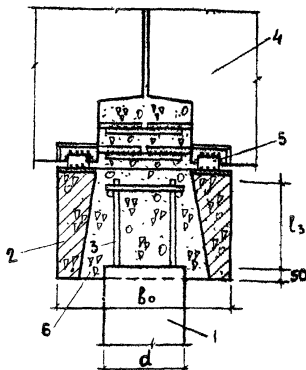

15

- | | |
|-------------------------------|--|
| 1 - СВАЯ, | б - БЕТОН ЗАМОНОЛИЧИВАНИЯ |
| 2 - ОГОЛОВОК, | l ₃ - ДЛИНА ЗАДЕЛКИ ПО РАСЧЕТУ. |
| 3 - ВЫПУСКИ АРМАТУРЫ ИЗ СВАИ; | d - ШИРИНА ПОПЕРЕЧНОГО СЕЧЕНИЯ СВАИ; |
| 4 - ПАНЕЛИ ЦОКОЛЬНЫХ СТЕН, | б ₀ - РАЗМЕР ОГОЛОВКА СВАИ |
| 5 - НАКЛАДКА | |
- СХЕМА СОПРЯЖЕНИЯ СВАИ СО СБОРНЫМ РОСТЫРКОМ**

ГД	Свайные фундаменты кирпичных, крупноблочных и крупнопанельных зданий	серия 2.110-3п	
		Выпуск 3	Лист 9
972г.	СХЕМА СОПРЯЖЕНИЯ СВАИ СО СБОРНЫМ РОСТЫРКОМ. ДЕТАЛЬ 5		

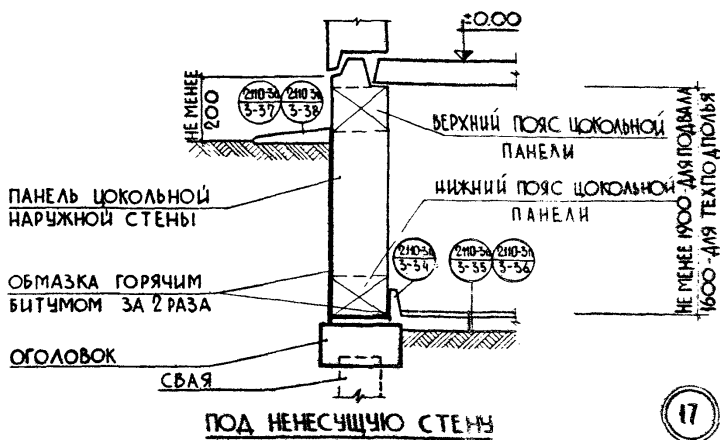
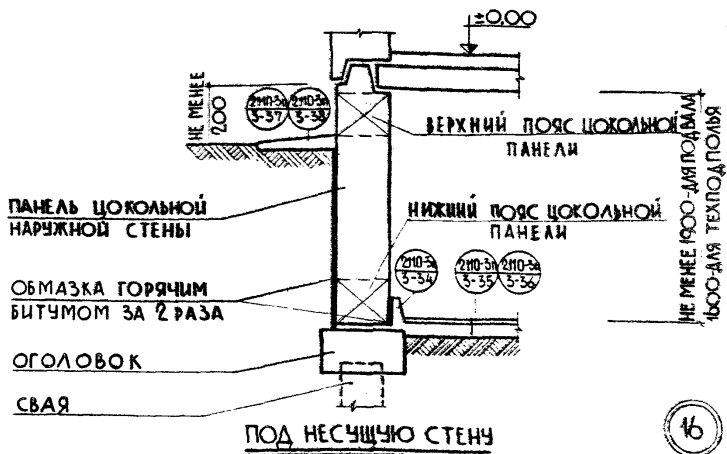

ТД	Свайные фундаменты кирпичных, крупноблочных и крупнопанельных зданий	серия 2.110-3п	
1972г	НАРУЖНЫЕ СТЕНЫ. ДЕТАЛИ 16, 17	Выпуск 3	Лист 10

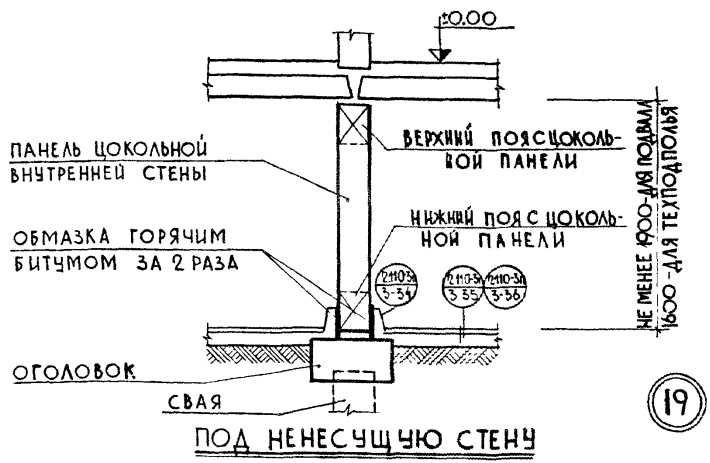
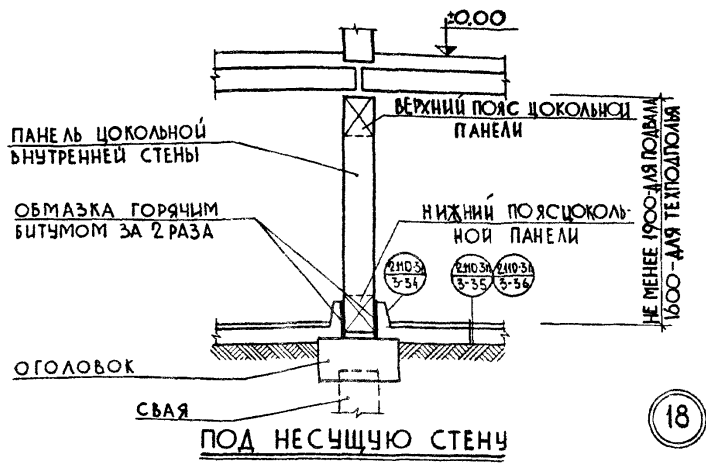

ТД	Свайные фундаменты кирпичных, крупноблочных и крупнопанельных зданий	серия 2.110-3п	
		Выпуск 3	Лист Н
1972г.	ВНУТРЕННИЕ СТЕНЫ. ДЕТАЛИ 18, 19.		

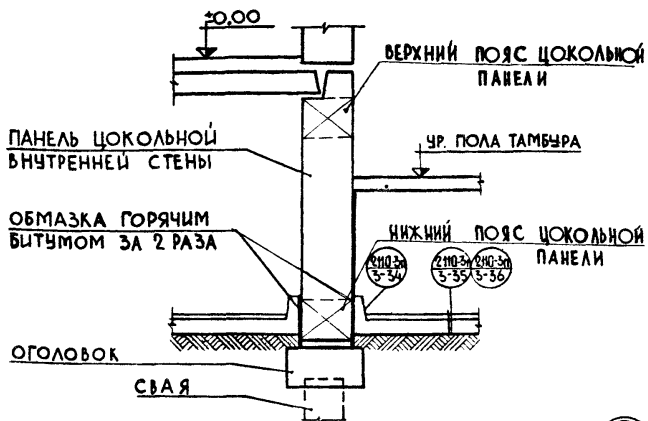
ПОД ВНУТРЕННЮЮ СТЕНУ

20

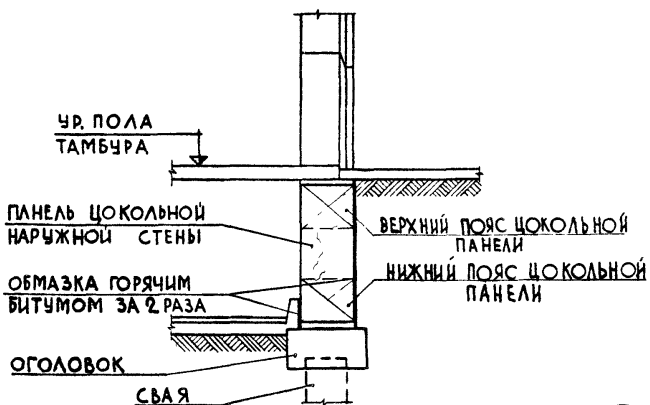
ПОД НАРУЖНЮЮ СТЕНУ

21

ТД	Свайные фундаменты кирпичных, крупноблочных и крупнопанельных зданий	серия 2.110-3п	
		Выпуск 3	Лист 12
1972г	СТЕНЫ ЛЕСТНИЧНОЙ КЛЕТКИ. ДЕТАЛИ 20, 21.		

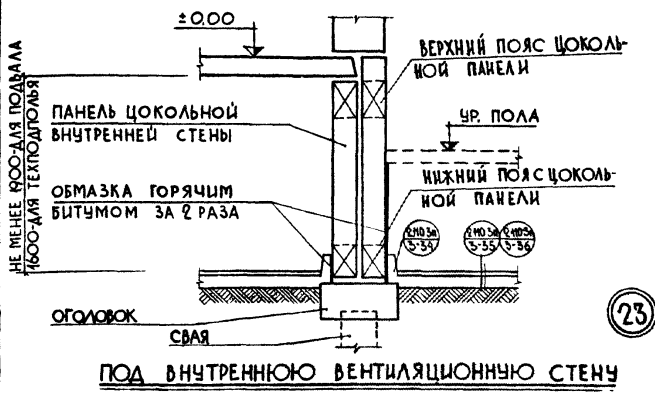
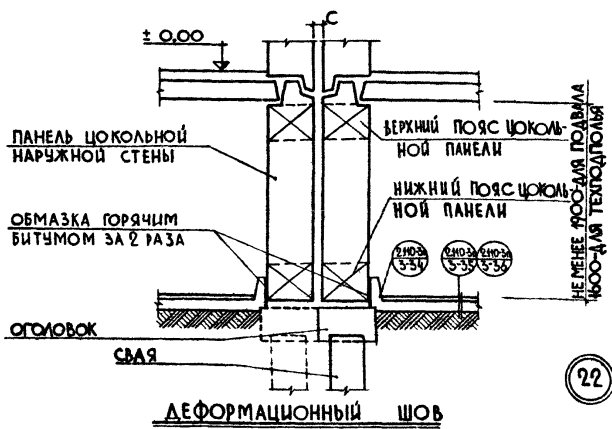

ПРИМЕЧАНИЕ:
 ВЕЛИЧИНА c ОПРЕДЕЛЯЕТСЯ В СООТВЕТСТВИИ
 С ПРИМЕЧАНИЕМ НА ЛИСТЕ 21.

ТД	Свайные фундаменты кирпичных, крупноблочных и крупнопанельных зданий	серия 2.110-3п	
	1972г.	СПАРЕННЫЕ СТЕНЫ. ДЕТАЛИ 23, 22.	Выпуск 3 Лист 15

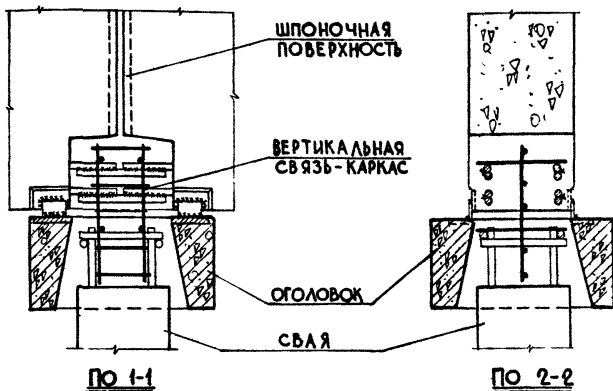
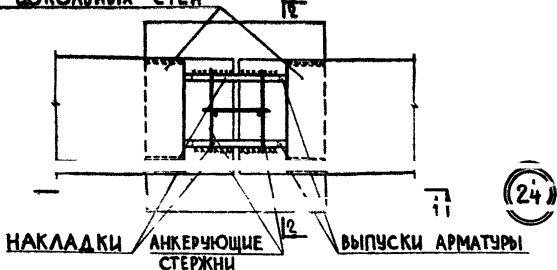

ПРИМЕЧАНИЯ :

1. СЕЧЕНИЕ СТЫКЮЩИХ ЭЛЕМЕНТОВ И СВАРНЫЕ ШВЫ ДОЛЖНЫ ОБЕСПЕЧИВАТЬ РАВНОПРОЧНОСТЬ СОЕДИНЕНИЯ.
2. СВАРКУ АРМАТУРЫ И ЗАКЛАДНЫХ ДЕТАЛЕЙ ПРОИЗВОДИТЬ В СООТВЕТСТВИИ СО СН 393-69.
3. МАРКА БЕТОНА ДЛЯ ЗАМОНОЛИЧИВАНИЯ СТЫКА НЕ НИЖЕ 200^В
4. ЗАМОНОЛИЧИВАНИЕ БЕТОНОМ СТЫКА УСЛОВНО НЕ ПОКАЗАНО

ТД	Свайные фундаменты кирпичных, крупноблочных и крупнопанельных зданий	серия 2.110-3п	
		Выпуск 3	Лист 14
1972г.	ДЕТАЛЬ 24		

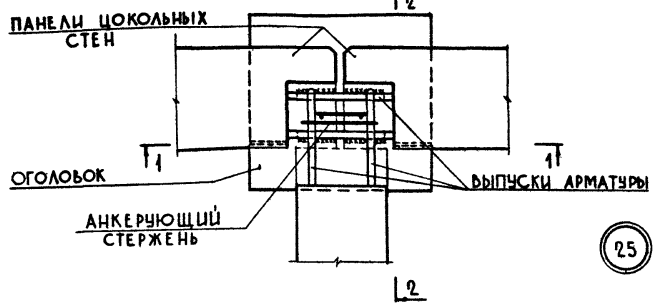

25

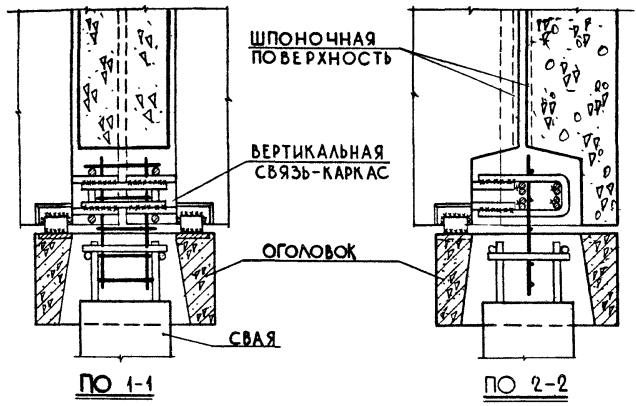

Общие примечания см. лист 14

ТД 1972г.	Свайные фундаменты кирпичных, крупноблочных и крупнопанельных зданий	серия 2.110-3п	
	ДЕТАЛЬ 25	Выпуск 3	Лист 15

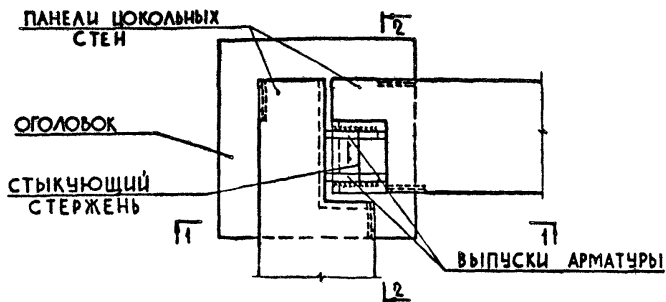

26

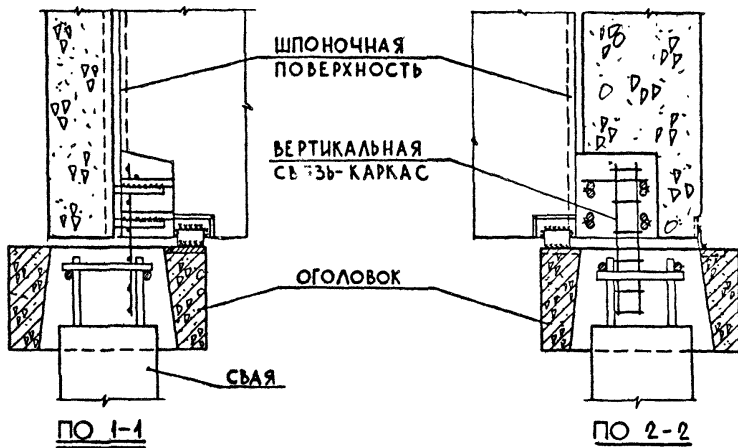

Общие примечания см. лист 14.

ТД	Свайные фундаменты кирпичных, крупноблочных и крупнопанельных зданий	серия 2.110-3п	
		Выпуск 3	Лист 1
1972г.	ДЕТАЛЬ 26		

11940

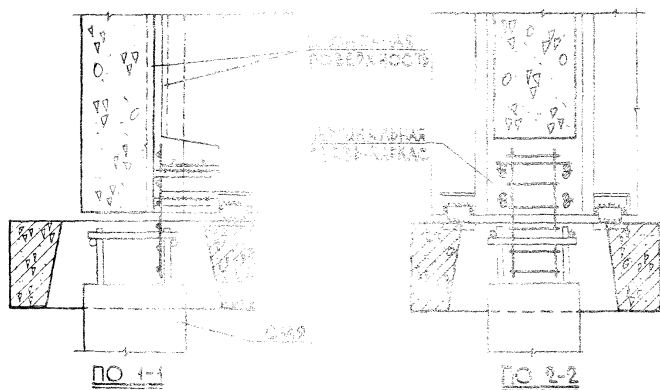
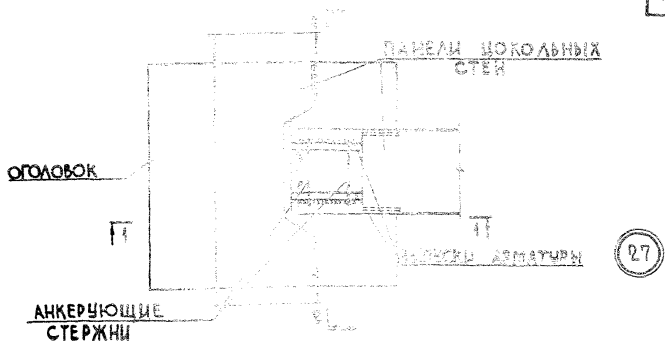

Общие приемы для св. ст. и ст. и.

ТД 1972г.	Свайные фундаменты кирпичных, крупноблочных и крупнопанельных зданий	серия 2.110-3п	
	ДЕТАЛЬ 27	Выпуск 3	Лист 17

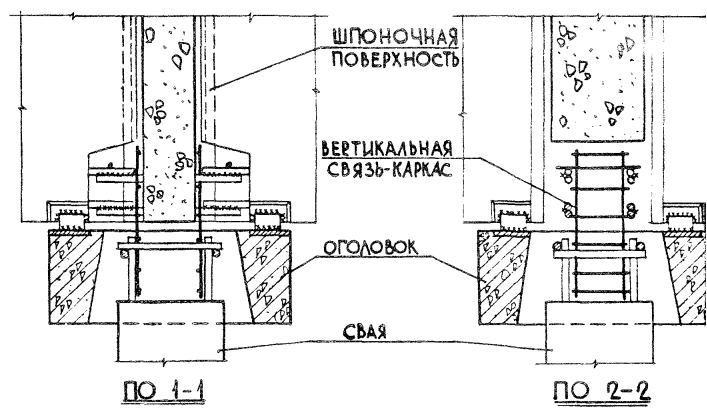
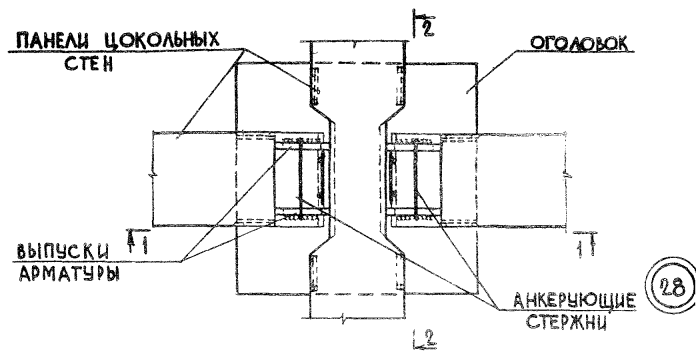

Общие примечания см. лист 14.

ТД	Свайные фундаменты кирпичных, крупноблочных и крупнопанельных зданий	сери
		2.110-3
1972г.	ДЕТАЛЬ 28	Выпуск 3

ДЛЯ КИРПИЧНЫХ И КРУПНОБЛОЧНЫХ
ЗДАНИЙ

36

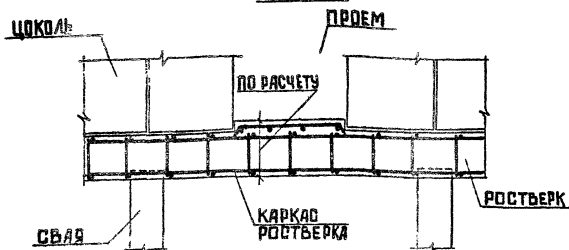

29

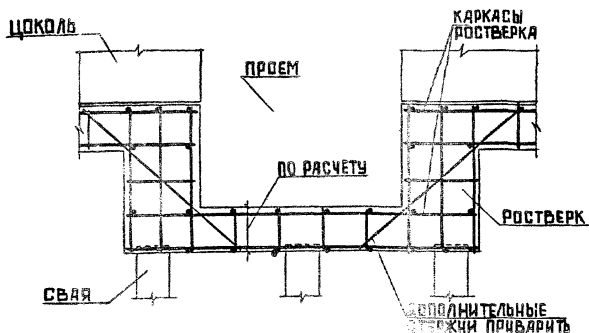

30

ПРИМЕЧАНИЯ:

1. Настоящие детали дают пример решения входа при отметке его заложения ниже верха цоколя.
2. При разбивке свайного поля следует избегать расположения свай под проемами. В случае неизбежности такого расположения в местах проемов необходимо предусматривать усиление ростверка. Сечение и армирование ростверка определяются расчетом.

ТД

Свайные фундаменты кирпичных, крупноблочных и крупнопанельных зданий

серия
2.110-3п

1972г.

УСТРОЙСТВО ВХОДА ДЕТАЛИ 29, 30.

Выпуск
3

Лист
19

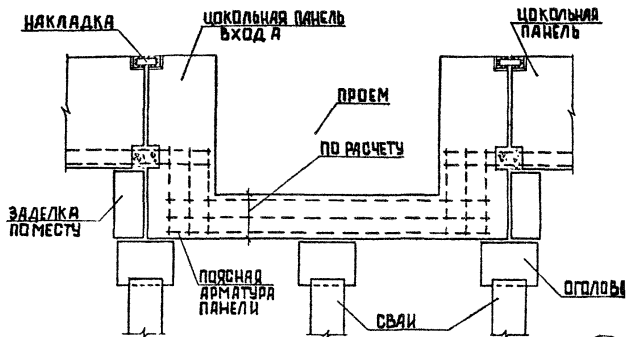

31

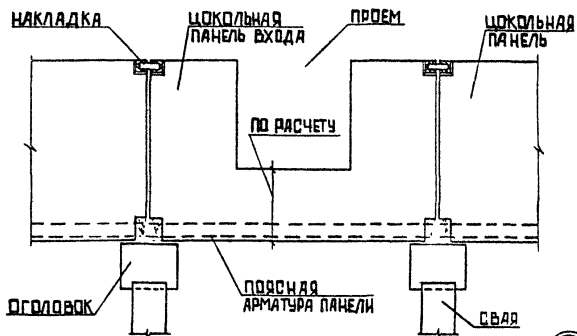

32

Для крупнопанельных зданий

Общие примечания см. лист 19

ТД	Свайные фундаменты кирпичных, крупноблочных и крупнопанельных зданий	сер 2.110-
1972г.	Устройства входов. Детали 31,32	Выпуск 3

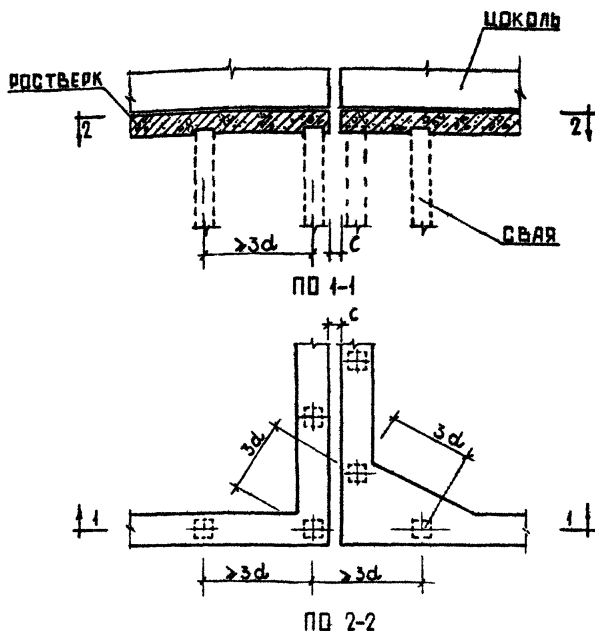

ПРИМЕЧАНИЯ

1. ширина C посадочного шва определяется:

- а) при полной прорезке посадочной толщи сваями — как для зданий в обычных условиях строительства
- б) при неполной прорезке с длиной отсеков согласно п. 4.5 СНиП II-6 2-62* не менее 10 см для 5-эт. зданий и не менее 20 см для 9-эт. зданий.

2. d — наружный диаметр круглой или сторона квадратного сечения сваи в мм.

ТД 1972г.	Свайные фундаменты кирпичных, крупноблочных и крупнопанельных зданий	серия 2.110-3п	
	ДЕФОРМАЦИОННЫЙ ШОВ Деталь 33	Выпуск 3	Лист 21

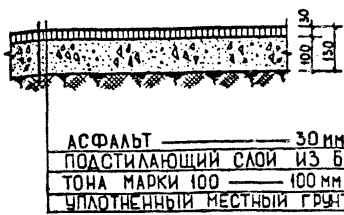
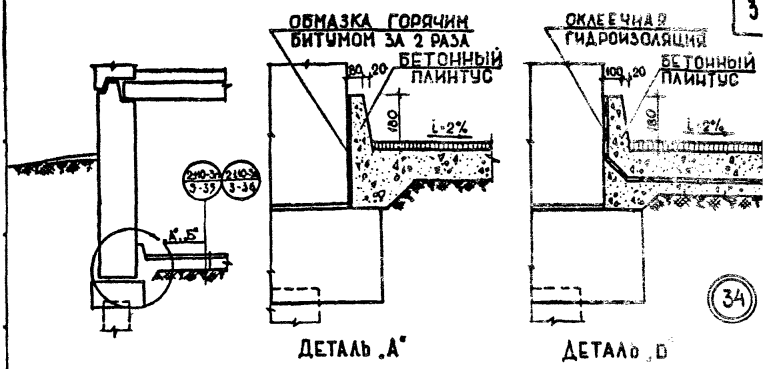

АСФАЛЬТ ————— 30 мм
 ПОДСТИЛАЮЩИЙ СЛОЙ ИЗ БЕ-
 ТОНА МАРКИ 100 ————— 100 мм
 УПЛОТНЕННЫЙ МЕСТНЫЙ ГРУНТ

35

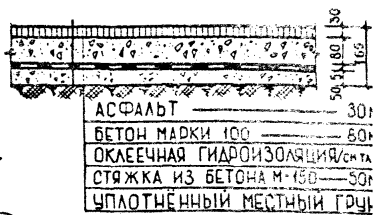

АСФАЛЬТ ————— 30 мм
 БЕТОН МАРКИ 100 ————— 80 мм
 ОКЛЕЕЧНАЯ ГИДРОИЗОЛЯЦИЯ
 СТЫКА
 СТЯЖКА ИЗ БЕТОНА М-150 — 80 мм
 УПЛОТНЕННЫЙ МЕСТНЫЙ ГРУНТ

36

ТАБЛИЦА

ВИД ГИДРОИЗОЛЯЦИИ
ИЗОЛ, ГИДРОИЗОЛ НА ПРОСЛОЙКЕ ИЗ БИТУМНОЙ МАСТИКИ 2 СЛОЯ
ТОЛЬ, ТОЛЬ-КОЖА НА ПРОСЛОЙКЕ ИЗ ДЕГТЕВОЙ МАСТИКИ 3 СЛОЯ

ПРИМЕЧАНИЯ:

1. По внешнему периметру стен подполья или подвала должен предусматриваться бетонный плинтус высотой 8 см.
2. Указания по устройству пола см. лист п-12 пункт 7.4. Конструкцию пола ДЕТАЛЬ 36 РАЗРЕШАЕТСЯ ПРИМЕНЯТЬ ТОЛЬКО ПРИ ВОЗМОЖНОСТИ ПОЯВЛЕНИЯ В ПОМЕЩЕНИИ АВАРИЙНЫХ ВОД.
3. ПОВЕРХНОСТЬ СТЯЖКИ ИЗ БЕТОНА МАРКИ 150 ПЕРЕД УСТРОЙСТВОМ ОКЛЕЕЧНОЙ ГИДРОИЗОЛЯЦИИ ЗАТЕРЕТЬ ЦЕМЕНТНЫМ РАСТВОРОМ.

ТД 1972г.	Свайные фундаменты кирпичных, крупноблочных и крупнопанельных зданий ПОЛЫ ПОДВАЛА / ТЕХПОДПОЛЬЯ / ДЕТАЛИ 34; 35; 36.	Серия 2.110-3п	
		Выпуск 3	Лист 2

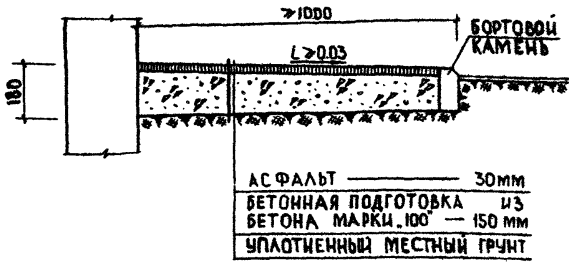

37

АСФАЛЬТОВАЯ

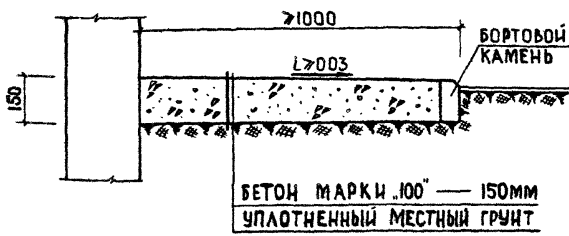

38

БЕТОННАЯ



ПРИМЕЧАНИЕ:

ШИРИНА ОТМОСТКИ УТОЧНЯЕТСЯ
 ПРОЕКТОМ.

39

ТД 1972г.	Свайные фундаменты кирпичных, крупноблочных и крупнопанельных зданий	серия 2.110-3п	
	ОТМОСТКИ ДЕТАЛИ 37, 38, 39.	Выпуск 3	Лист 23