



ГОСУДАРСТВЕННЫЙ СТАНДАРТ
СОЮЗА ССР

**ЦИФЕРБЛАТЫ И ШКАЛЫ
МАНОМЕТРОВ, ВАКУУММЕТРОВ,
МАНОВАКУУММЕТРОВ,
НАПОРОМЕРОВ, ТЯГОМЕРОВ
И ТЯГОНАПОРОМЕРОВ
ПОКАЗЫВАЮЩИХ И САМОПИШУЩИХ**

ТЕХНИЧЕСКИЕ ТРЕБОВАНИЯ. МАРКИРОВКА

ГОСТ 24844—81
(СТ СЭВ 1855—79, СТ СЭВ 3925—82)

Издание официальное

ГОСУДАРСТВЕННЫЙ КОМИТЕТ СССР ПО СТАНДАРТАМ
Москва

**ЦИФЕРБЛАТЫ И ШКАЛЫ МАНОМЕТРОВ,
ВАКУУММЕТРОВ, МАНОВАКУУММЕТРОВ,
НАПОРОМЕРОВ, ТЯГОМЕРОВ И ТЯГОНАПОРОМЕРОВ
ПОКАЗЫВАЮЩИХ И САМОПИШУЩИХ**

Технические требования. Маркировка

Dials and scales of indicating and recording pressure gauges, vacuum gauges, pressure-and-vacuum gauges, draught gauges, pressure-and-draught gauges.
Technical requirements. Marking

**ГОСТ
24844—81***

**[СТ СЭВ 1855—79,
СТ СЭВ 3925—82]**

ОКП 4210

Постановлением Государственного комитета СССР по стандартам от 19 июня 1981 г. № 3030 срок действия установлен

с 01.07.82
до 01.07.87

Несоблюдение стандарта преследуется по закону

Настоящий стандарт распространяется на циферблаты и шкалы показывающих и самопишущих манометров, вакуумметров, мановакуумметров, напорометров, тягомеров и тягонапорометров (далее — приборов), предназначенных для измерения избыточного и вакуумметрического давлений жидкостей, газов и пара, в том числе и в холодильных установках.

Настоящий стандарт не распространяется на циферблаты и шкалы приборов с пределами измерений менее 160 Па (0,0016 кгс/см²) и более 1000 МПа (10 000 кгс/см²).

Стандарт полностью соответствует СТ СЭВ 1855—79 и СТ СЭВ 3925—82.

(Измененная редакция, Изм. № 1).

1. ТЕХНИЧЕСКИЕ ТРЕБОВАНИЯ

1.1. Циферблаты и шкалы должны быть изготовлены в соответствии с требованиями настоящего стандарта и технических условий на конкретный прибор по рабочим чертежам, утвержденным в установленном порядке.

1.2. Исполнение шкалы, направление отсчета и положение нулевой отметки должны соответствовать указанным в табл. 1.

Издание официальное



Перепечатка воспрещена



* Переиздание апрель 1984 г., с Изменением № 1, утвержденным в ноябре 1983 г.; Пост № 5364 от 14.11.83
(ИУС 2—84).

© Издательство стандартов, 1984

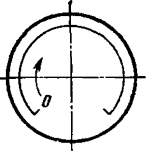
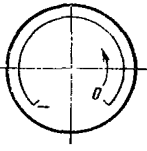
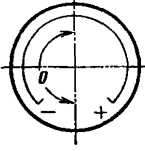
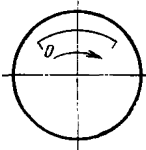
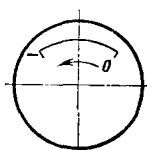
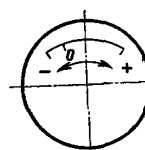
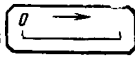
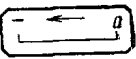
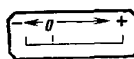
Таблица 1

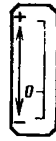
Исполнение шкалы	Положение нулевой отметки при давлении		
	избыточном	вакуумметрическом	избыточном и вакуумметрическом
Круговое (при угле дуги 180° и более)			
Дуговое (при угле дуги не более 180°)			
Горизонтальное			
Вертикальное			

Примечание. Допускается изготавливать приборы с безнулевой шкалой, форму и положение которой устанавливают в технических условиях на конкретный прибор.

1.3. Поверхность лицевой стороны циферблата должна быть однотонной, матовой и гладкой.

1.4. Цвет лицевой стороны циферблата должен быть белым, шкал и надписей — черным, а предупредительной отметки — красным.

По заказу потребителя допускается выполнять циферблат, шкалу, надписи и предупредительную отметку другим цветом в соответствии с требованиями ГОСТ 5365—83.

Цвет температурной шкалы и чисел отсчета должен быть: черный или красный — для плюсовой температуры;

черный или синий — для минусовой температуры.

Цвет нулевой отметки и всех других надписей должен быть черным.

(Измененная редакция, Изм. № 1).

1.5. Допускаются малозаметные повреждения (риски, штрихи, соринки и другие дефекты), не ухудшающие отсчет показаний и внешний вид.

1.6. Значение цены деления шкалы должно быть выбрано из ряда: 1×10^n , 2×10^n или 5×10^n , где n — любое целое положительное или отрицательное число либо нуль.

1.7. Число делений шкалы должно соответствовать указанному в табл. 2.

Таблица 2

Верхний предел измерений или сумма верхних преде- лов измерений	Число делений шкалы для приборов класса точности		
	0,4; 0,6; 1	1; 1,5; 2,5	2,5; 4; 6
1; 10; 100; 1000; 10000	200; 100	100; 50; 20*	50; 20
1,6; 16; 160; 1600	320; 160; 80	160; 80; 32	32; 16
2,5; 25; 250; 2500	250; 125	125; 50; 25*	50; 25
4; 40; 400; 4000	200; 80	80; 40	40; 20
0,6; 6; 60; 600; 6000	300; 120	120; 60; 30	30; 12

* Допускается только для приборов классов точности 1,5 и 2,5.

Минимальное расстояние между делениями должно быть не менее 1 мм.

1.8. На шкале должно быть нанесено не менее трех числовых отметок. Как минимум, на каждой десятой отметке шкалы должно быть нанесено числовое значение. Допускается числовое значение указывать на каждой двадцатой отметке шкалы.

1.9. Числа отсчета шкалы должны быть расположены вертикально, выражать значение измеряемого давления и температуры и соответствовать ГОСТ 2930—62.

Для тягомеров, напоромеров и тягонапоромеров допускается наносить на шкале постоянный множитель.

Число отсчета максимальной минусовой температуры должно быть обозначено знаком «—» (минус).

Допускается наносить числа отсчета в начале и в конце диапазона температур.

(Измененная редакция, Изм. № 1).

1.10. Размер чисел отсчета крайних отметок на шкале допускается уменьшать до 50 % по отношению к промежуточным отметкам шкалы.

1.11. Начертание шкал выполняют в соответствии:

с черт. 1 — для приборов со шкалами кругового и дугового исполнений, классов точности 0,6; 1; 1,5; 2,5; 4; 6;

с черт. 2 — то же, классов точности 0,4 и 0,6;

с черт. 3 — для приборов со шкалами горизонтального и вертикального исполнений, классов точности 0,6; 1; 1,5; 2,5; 4; 6;

с черт. 4 — то же, классов точности 0,4 и 0,6.

Начертание шкалы температур выполняют в соответствии с черт. 5 и 6;

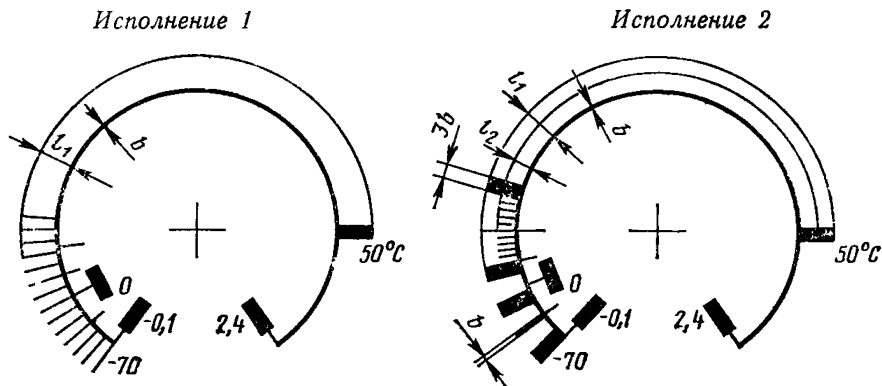

Черт. 5

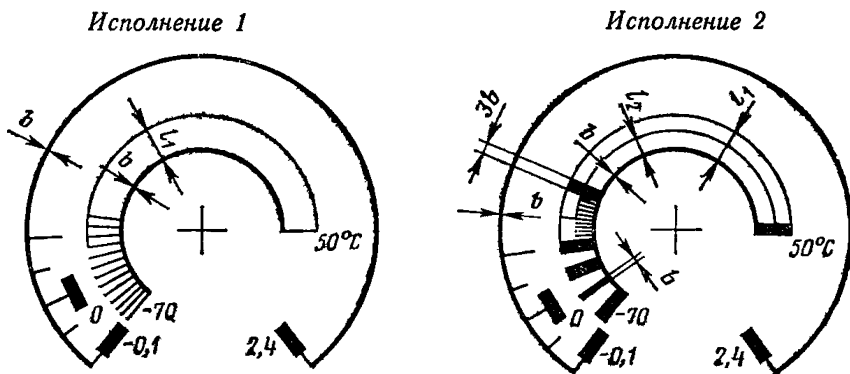

Черт. 6

Примечание к черт. 5 и 6.

$$l_1 : l_2 = 2 : 1; l_{1\max} = 0,6 l; l_{2\max} = 0,3 l$$

Допускается выполнять начертание шкал по ГОСТ 5365—83.

1.12. Размеры отметок шкалы должны быть выбраны из табл. 3.

Ширина числовых отметок шкалы приборов классов точности 0,4 и 0,6, отградуированных в единицах давления: Па, кПа, МПа, должна быть одинаковой и не превышать 0,3 мм.

(Измененная редакция, Изм. № 1).

1.13. Допускаемые отклонения размеров отметок шкалы должны соответствовать указанным в табл. 4.

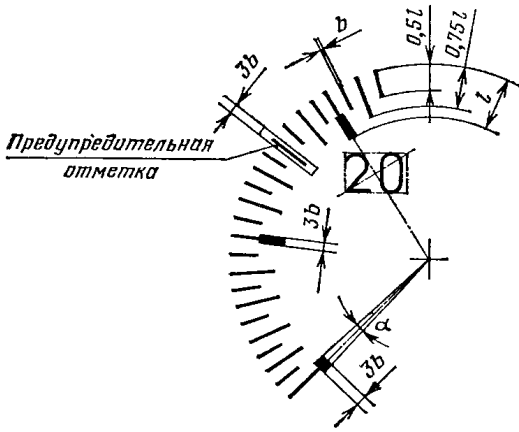

Черт. 1

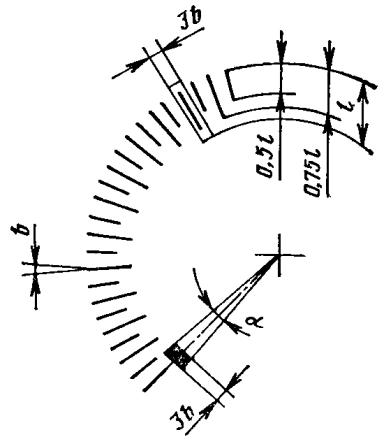

Черт. 2

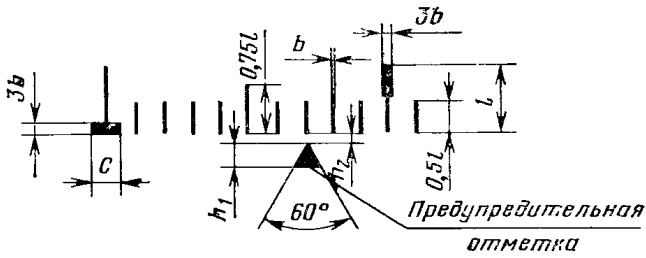

Черт. 3

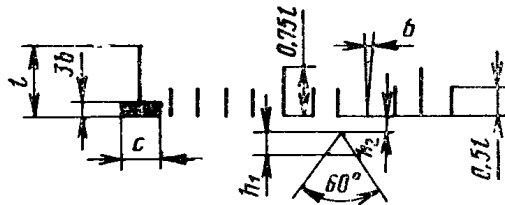

Черт. 4

Размеры в мм

Таблица 3

Длина шкалы	l	b	h_1	h_2	α° или c , мм
До 60 вкл.	От 3 до 6	От 0,1 до 0,3			Не более удвоенного абсолютного значения предела допускаемой основной погрешности
Св. 60 до 100 »	» 4 » 10	» 0,1 » 0,4	≥ 2	$\geq 0,5$	
» 100 » 150 »	» 6 » 12	» 0,2 » 0,6			
» 150 » 300 »	» 7 » 14	» 0,2 » 0,8			
» 300 » 600 »	» 8 » 20	» 0,2 » 1,2			

мм

Таблица 4

Размер отметок шкалы	Допускаемое отклонение
Ширина b : до 0,5	$\pm 0,1$
св. 0,5	$\pm 0,2$
Длина l : до 4,0	$\pm 0,2$
св. 4,0	$\pm 0,5$

1.14. Предупредительная отметка (при наличии) должна находиться на одной из отметок шкалы. Допускается наносить предупредительную отметку до края циферблата.

Предупредительную отметку выполняют в виде линии или треугольника в соответствии с черт. 1, 3.

1.14.1. Допускаемая погрешность положения отметок шкалы температуры по отношению к отметкам шкалы давления не должна превышать половины предела допускаемой основной погрешности показаний давления.

(Введен дополнительно, Изм. № 1).

1.15. Примеры деления шкалы на интервалы и нанесения числовых отметок приведены в рекомендуемом приложении 1.

1.16. Пределы измерений давления для шкал приведены в рекомендуемом приложении 2.

1.17. Примеры деления температурной шкалы на интервалы и нанесение числовых отметок приведены в рекомендуемом приложении 3.

(Введен дополнительно, Изм. № 1).

2. МАРКИРОВКА





2.1. На циферблате прибора должны быть нанесены: единица давления, в которой отградуирована шкала; класс точности; рабочее положение, если оно отличается от нормального;

наименование или условное обозначение измеряемой среды при специальном исполнении прибора.





2.2. На циферблате, корпусе прибора или табличке допускается наносить товарный знак предприятия-изготовителя, условное обозначение, период выпуска и другие необходимые обозначения.

2.3. Допускается вместо словесного обозначения наносить условное графическое в соответствии с табл. 5.

Таблица 5

Обозначаемый предмет	Условное обозначение		Примечание
	словесное	графическое	
Измеряемая среда	КИСЛОРОД МАСЛОПАСНО		—
	АЦЕТИЛЕН		—
	ГАЗ	Г или 	
	ЖИДКОСТЬ	Ж или 	Обозначают при градуировке или измерении среды

Продолжение табл. 5

Обозначаемый предмет	Условное обозначение		Примечание
	словесное	графическое	
Измеряемая среда	ВОДОРОД		—
	АММИАК		
	ХЛАДОН		
Рабочее положение прибора	Рабочее положение с отклонением от вертикали (например 60°)		Рабочее положение 90° не обозначают
	Горизонтальное положение		

Размеры условных обозначений устанавливаются в технической документации, утвержденной в установленном порядке.

2.4. Условное обозначение хладонов на циферблате прибора приведено в справочном приложении 4.

(Введен дополнительно, Изм. № 1).

Предел измерений	Пример разделения шкалы на интервалы и нанесения числовых отметок	Число делений	Класс точности
$0 \div 0,6$		300	0,4
$0 \div 6$			0,6
$0 \div 60$		120	1
$0 \div 600$			1
$0 \div 6000$		60	1,5
$-2 \div 4$			2,5
$-1 \div 5$		30	2,5
$-3 \div 3$			2,5
$-20 \div 40$		12	4
$-100 \div 500$			6
$-200 \div 400$		12	4
$-300 \div 300$			6
$-6 \div 0$		12	4
$-60 \div 0$			6
$-600 \div 0$		12	4
$0 \div 1$			200
$0 \div 10$		200	0,6
$0 \div 100$			1
$0 \div 1000$		100	1
$0 \div 10000$			1,5
$-0,1 \div 0,9$		50	2,5
$-0,4 \div 0,6$			2,5
$-0,5 \div 0,5$		50	2,5
$-1 \div 9$			2,5
$-4 \div 6$		20	4
$-5 \div 5$			6
$-40 \div 60$		20	4
$-1 \div 0$			6
$-10 \div 0$		20	4
$-100 \div 0$			6

Предел измерений	Пример разделения шкалы на интервалы и нанесения числовых отметок	Число делений	Класс точности
$0 \div 1,6$		320	0,4 0,6 1
$0 \div 16$			
$0 \div 160$			
$0 \div 1600$		160	1
$-1 \div 0,6$			
$-0,1 \div 1,5$			
$-0,6 \div 1$		80	1,5 2,5
$-1 \div 15$			
$-6 \div 10$			
$-8 \div 8$		32	2,5
$-60 \div 100$			
$-80 \div 80$			
$-100 \div 60$		16	4 6
$1,6 \div 0$			
$-16 \div 0$			
$-160 \div 0$		250	0,4 0,6 1
$0 \div 2,5$			
$0 \div 25$			
$0 \div 2500$		125	1 1,5 2,5
$-0,1 \div 2,4$			
$-1 \div 1,5$			
$-1,25 \div 1,25$		50	2,5
$-1 \div 24$			
$-10 \div 15$			
$-12,5 \div 12,5$		25	2,5 4 6
$-100 \div 150$			
$-125 \div 125$			
$-2,5 \div 0$		25	4 6
$-25 \div 0$			
$-250 \div 0$			

Предел измерений	Пример разделения шкалы на интервалы и нанесения числовых отметок	Число делений	Класс точности
$0 \div 4$			0,4
$0 \div 40$		200	0,0
$0 \div 400$			1
$0 \div 4000$			
$-1,5 \div 2,5$		80	1
$-1 \div 3$			1,5
$-2 \div 2$			2,5
$-15 \div 25$			
$-20 \div 20$		40	
$-100 \div 300$			2,5
$-150 \div 250$			
$-200 \div 200$		20	4
$-4 \div 0$			6
$-40 \div 0$			
$-400 \div 0$			

Единица давления	Предел измерений давления		
	избыточного	избыточного и вакуумметрического	вакуумметрического
Па (кгс/м ²)	От 0 до 160 (от 0 до 16) » 0 » 250 (» 0 » 25) » 0 » 400 (» 0 » 40) » 0 » 600 (» 0 » 60)	От — 60 до 100 (от — 6 до 10) » — 80 » 80 (» — 8 » 8) » — 100 » 150 (» — 10 » 15) » — 125 » 125 (» — 12,5 » 12,5) » — 150 » 250 (» — 15 » 25) » — 200 » 200 (» — 20 » 20) » — 300 » 300 (» — 30 » 30)	От — 160 до 0 (от — 16 до 0) » — 250 » 0 (» — 25 » 0) » — 400 » 0 (» — 40 » 0) » — 600 » 0 (» — 60 » 0)
кПа (кгс/м ²)	От 0 до 1 (от 0 до 100) » 0 » 1,6 (» 0 » 160) » 0 » 2,5 (» 0 » 250) » 0 » 4 (» 0 » 400) » 0 » 6 (» 0 » 600) » 0 » 10 (» 0 » 1000) » 0 » 16 (» 0 » 1600) » 0 » 25 (» 0 » 2500) » 0 » 40 (» 0 » 4000)	От — 0,4 до 0,6 (от — 40 до 60) » — 0,5 » 0,5 (» — 50 » 50) » — 0,6 » 0,4 (» — 60 » 40) » — 0,6 » 1 (» — 60 » 100) » — 1 » 0,6 (» — 100 » 60) » — 1 » 1,5 (» — 100 » 150) » — 1,25 » 1,25 (» — 125 » 125) » — 1,5 » 1 (» — 125 » 100) » — 1,5 » 2,5 (» — 150 » 250) » — 2 » 2 (» — 200 » 200) » — 2 » 4 (» — 200 » 400) » — 2,5 » 1,5 (» — 250 » 150) » — 3 » 3 (» — 300 » 300) » — 4 » 2 (» — 400 » 200) » — 4 » 6 (» — 400 » 600) » — 5 » 5 (» — 500 » 500) » — 6 » 4 (» — 600 » 400)	От — 1 до 0 (от — 100 до 0) » — 1,6 » 0 (» — 160 » 0) » — 2,5 » 0 (» — 250 » 0) » — 4 » 0 (» — 400 » 0) » — 6 » 0 (» — 600 » 0) » — 10 » 0 (» — 1000 » 0) » — 16 » 0 (» — 1600 » 0) » — 25 » 0 (» — 2500 » 0) » — 40 » 0 (» — 4000 » 0)

Единица давления	Предел измерений давления		
	избыточного	избыточного и вакуумметрического	вакуумметрического
кПа (кгс/м ²)	От 0 до 40 (от 0 до 4000)	От — 6 до 10 (от — 600 до 1000) » — 8 » 8 (» — 800 » 800) » — 10 » 6 (» — 1000 » 600) » — 10 » 15 (» — 1000 » 1500) » — 12,5 » 12,5 (» — 1250 » 1250) » — 15 » 10 (» — 1500 » 1000) » — 20 » 20 (» — 2000 » 2000)	От — 40 до 0 (от — 4000 до 0)
кПа (кгс/см ²)	От 0 до 60 (от 0 до 0,6) » 0 » 100 (» 0 » 1) » 0 » 160 (» 0 » 1,6) » 0 » 250 (» 0 » 2,5) » 0 » 400 (» 0 » 4) » 0 » 600 (» 0 » 6)	От — 20 до 40 (от — 0,2 до 0,4) » — 25 » 15 (» — 0,25 » 0,15) » — 40 » 60 (» — 0,4 » 0,6) » — 100 » 60 (» — 1 » 0,6) » — 100 » 150 (» — 1 » 1,5) » — 100 » 300 (» — 1 » 3) » — 100 » 500 (» — 1 » 5)	От — 60 до 0 (от — 0,6 до 0) » — 100 » 0 (» — 1 » 0) » — 160 » 0 (» — 1,6 » 0) » — 250 » 0 (» — 2,5 » 0) » — 400 » 0 (» — 4 » 0) » — 600 » 0 (» — 6 » 0)
МПа (кгс/см ²)	От 0 до 1 (от 0 до 10) » 0 » 1,6 (» 0 » 16) » 0 » 2,5 (» 0 » 25) » 0 » 4 (» 0 » 40) » 0 » 6 (» 0 » 60) » 0 » 10 (» 0 » 100) » 0 » 16 (» 0 » 160) » 0 » 25 (» 0 » 250) » 0 » 40 (» 0 » 400) » 0 » 60 (» 0 » 600) » 0 » 100 (» 0 » 1000) » 0 » 160 (» 0 » 1600)	От — 0,1 до 0,9 (от — 1 до 9) » — 0,1 » 1,5 (» — 1 » 15) » — 0,1 » 2,4 (» — 1 » 24) » — 0,1 » 4 (» — 1 » 40) » — 0,1 » 6 (» — 1 » 60)	—

Конкретные пределы измерений избыточного и вакуумметрического давлений устанавливают в технических условиях на конкретный прибор.

Предел измерения		Пример разделения температурной шкалы на интервалы и нанесение числовых отметок для хладона NH ₃
давления МПа (кгс/см ²)	температуры, °С	
От -0,1 до 0,5 (От -1 до 5)	От -70 до 5	
От 0 до 0,6 (От 0 до 6)	От -70 до 10	
От -0,1 до 0,9 (От -1 до 9)	От -70 до 20	
От 0 до 1 (От 0 до 10)	От -70 до 25	
От -0,1 до 1,5 (От -1 до 15)	От -70 до 40	
От 0 до 1,6 (От 0 до 16)		
От -0,1 до 2,4 (От -1 до 24)		
От 0 до 2,5 (От 0 до 25)	От -70 до 55	
От -0,1 до 4 (От -1 до 40)	От -70 до 75	
От 0 до 4 (От 0 до 40)		

Предел измерения		Пример разделения температурной шкалы на интервалы и нанесение числовых отметок для хладагента R12
давления МПа (кгс/см ²)	температуры, °С	
От 0 до 0,4 (От 0 до 4)	От -70 до 10	
От 0 до 0,6 (От 0 до 6)	От -70 до 20	
От -0,1 до 0,9 (От -1 до 9)	От -70 до 40	
От 0 до 1 (От 0 до 10)	От -70 до 40	
От -0,1 до 1,5 (От -1 до 15)	От -70 до 50	
От 0 до 1,6 (От 0 до 16)	От -70 до 60	
От -0,1 до 2,4 (От -1 до 24)	От -70 до 70	
От 0 до 2,5 (От 0 до 25)	От -70 до 80	
От 0 до 4 (От 0 до 40)	От -70 до 110	

Предел измерения		Пример разделения температурной шкалы на интервалы и нанесение числовых отметок для хладона R13
давления МПа (кгс/см ²)	температуры, °С	
От 0 до 0,4 (От 0 до 4)	От -120 до -50	
От 0 до 0,6 (От 0 до 6)	От -120 до -40	
От -0,1 до 0,9 (От -1 до 9)	От -120 до -20	
От 0 до 1 (От 0 до 10)		
От -0,1 до 1,5 (От -1 до 15)	От -120 до -10	
От 0 до 1,6 (От 0 до 16)		
От -0,1 до 2,4 (От -1 до 24)	От -120 до 5	
От 0 до 2,5 (От 0 до 25)		
От 0 до 4 (От 0 до 40)	От -120 до 30	

Предел измерения		Пример разделения температурной шкалы на интервалы и нанесение числовых отметок для хладона R13B1
давления МПа (кгс/см ²)	температуры, °С	
От -0,1 до 1,5 (От -1 до 15)	От -90 до 20	
От -0,1 до 2,4 (От -1 до 24)	От -90 до 30	
От -0,1 до 4 (От -1 до 40)	От -90 до 60	

Предел измерения		Пример разделения температурной шкалы на интервалы и нанесение числовых отметок для хладагона R22
давления МПа (кгс/см ²)	температуры, °С	
От 0 до 0,4 (От 0 до 4)	От -80 до 5	
От -0,1 до 0,5 (От -1 до 5)		
От 0 до 0,6 (От 0 до 6)		
От -0,1 до 0,9 (От -1 до 9)	От -80 до 20	
От 0 до 1 (От 0 до 10)	От -80 до 25	
От -0,1 до 1,5 (От -1 до 15)	От -80 до 40	
От 0 до 1,6 (От 0 до 16)		
От -0,1 до 2,4 (От -1 до 24)	От -80 до 60	
От 0 до 2,5 (От 0 до 25)		
От -0,1 до 4 (От -1 до 40)	От -80 до 80	
От 0 до 4 (От 0 до 40)		

Предел измерения		Пример разделения температурной шкалы на интервалы и нанесение числовых отметок для хладагона R502
давления МПа (кгс/см ²)	температуры, °С	
От 0 до 0,4 (От 0 до 4)	От -90 до -10	
От 0 до 0,6 (От 0 до 6)	От -90 до 0	
От -0,1 до 0,9 (От -1 до 9)	От -90 до 10	
От 0 до 1 (От 0 до 10)	От -90 до 20	
От -0,1 до 1,5 (От -1 до 15)	От -90 до 30	
От 0 до 1,6 (От 0 до 16)		
От -0,1 до 2,4 (От -1 до 24)	От -90 до 50	
От -0,1 до 4 (От -1 до 40)	От -90 до 70	
От 0 до 4 (От 0 до 40)		

Предел измерения		Пример разделения температурной шкалы на интервалы и нанесение числовых отметок для хладагента R142
давления МПа (кгс/см ²)	температуры, °С	
От 0 до 0,4 (От 0 до 4)	От -60 до 30	
От 0 до 0,6 (От 0 до 6)	От -60 до 45	
От 0 до 1 (От 0 до 10)	От -60 до 65	
От 0 до 1,6 (От 0 до 16)	От -60 до 80	

Примечание. Пределы измерений давления даны при избыточном давлении — для манометров и при абсолютном давлении — для мановакуумметров.

ПРИЛОЖЕНИЕ 4
Справочное

УСЛОВНОЕ ОБОЗНАЧЕНИЕ ХЛАДОНОВ НА ЦИФЕРБЛАТЕ ПРИБОРА

Хладон		Условное обозначение
Химическое наименование	Химическая формула	
1. Монофтортрихлорметан	$CFCl_3$	R11
2. Дифтордихлорметан	CF_2Cl_2	R12
3. Трифтормонохлорметан	CF_3Cl	R13
4. Бромтрифторметан	CB_2F_3	R13B1
5. Дифтормонохлорметан	$CHClF$	R22
6. Азеотропная смесь 22/115 (48,8/51,2)	$CHClF_2(CClF_2-CF_3)$	R502
7. Тетрахлордифторэтан	CCl_2F-CCl_2F	R112
8. Тетрафтордихлорэтан	$CClF_2-CClF_2$	R114
9. Хлорпентафторэтан	$CClF_2-CF_3$	R115
10. Дифтормонохлорэтан	$C_2H_3F_2Cl$	R142
11. Аммиак	NH_3	NH_3

Допускается для условных обозначений, состоящих более чем из трех знаков, применять произвольную форму.

Приложения 3, 4 (Введены дополнительно, Изм. № 1).

Редактор *В. Н. Шалаева*
Технический редактор *Н. В. Келейникова*
Корректор *А. В. Прокофьева*

Сдано в наб. 25.02.84 Подп. в печ. 15.06.84 1,5 усл. п. л. 1,5 усл. кр.-отт 1,19 уч.-изд. л.
Тир. 16.000 Цена 5 коп.

Ордена «Знак Почета» Издательство стандартов, 123840, Москва, ГСП, Новопресненский пер., 3
Тип. «Московский печатник». Москва, Ляли пер., 6. Зак. 463