



ЧАСТЬ 6

О Р Г А Н И З А Ц И Я И Т Е Х Н О Л О Г И Е С Т Р О И Т Е Л Ъ С Т В А

ТИПОВЫЕ ТЕХНОЛОГИЧЕСКИЕ КАРТЫ НА ПРОИЗВОДСТВО ОТДЕЛЬНЫХ ВИДОВ РАБОТ

РАЗДЕЛ 01

Т И П О В А Я ТЕХНОЛОГИЧЕСКАЯ КАРТА

НА ЗЕМЛЯНЫЕ РАБОТЫ

I.01.01.80

КОМПЛЕКСНО-МЕХАНИЗИРОВАННЫЙ ТЕХНОЛОГИЧЕСКИЙ ПРОЦЕСС
РАЗРАБОТКИ ГРУНТА В СТРОИТЕЛЬНОМ КАРЬЕРЕ
В ЗИМНИХ УСЛОВИЯХ

М О С К В А - 1 9 8 9

ТИПОВЫЕ ТЕХНОЛОГИЧЕСКИЕ КАРТЫ НА ПРОИЗВОДСТВО ОТДЕЛЬНЫХ ВИДОВ РАБОТ

РАЗДЕЛ 01

ТИПОВАЯ
ТЕХНОЛОГИЧЕСКАЯ КАРТА

I.01.01.80

КОМПЛЕКСНО-МЕХАНИЗИРОВАННЫЙ ТЕХНОЛОГИЧЕСКИЙ ПРОЦЕСС
РАЗРАБОТКИ ГРУНТА В СТРОИТЕЛЬНОМ КАРЬЕРЕ
В ЗИМНИХ УСЛОВИЯХ

РАЗРАБОТАНА

Институтом Красноярский ПромстройНИИпроект
Минуралсибстроя СССР

Главный инженер института

Б.П.Запятай

Начальник отдела

Л.Ф.Галимова

Главный инженер проекта

Е.В.Каминов

СОГЛАСОВАНО

Отделом механизации и технологии строительства
Госстроя СССР

Письмо от 14.12.1988 г. № 23-712

Срок ввода 1 февраля 1989 г.

МОСКВА-1989

1. ОБЛАСТЬ ПРИМЕНЕНИЯ

1.1. Типовая технологическая карта (ТТК) комплексно-механизированного процесса разработана для производства земляных работ в строительном карьере в мерзлых грунтах II группы.

ТТК рассчитана на разработку суглинистых грунтов с включением до 10% щебня. Глубина промерзания грунта в I-й и 2-й трети зимы - до 1,0 м. Производство работ предусмотрено в три смены, период строительства - зимний, грунтовые воды отсутствуют.

1.2. В составе ТТК приведены 4 варианта комплексно-механизированного технологического процесса разработки грунта в карьере. Для каждого варианта разработан комплекс строительных машин. Дополнительные машины приняты общими для всех вариантов.

1.3. Привязка ТТК к конкретному объекту и условиям строительства заключается в уточнении объемов работ, калькуляции затрат труда, графиков производства работ и конечных технико-экономических показателей. В каждом конкретном случае выбирается наиболее рациональный по экономическим показателям вариант с учетом материально-технической базы производителя работ.

2. ОРГАНИЗАЦИЯ И ТЕХНОЛОГИИ ВЫПОЛНЕНИЯ РАБОТ

2.1. Разработанный комплексно-механизированный технологический процесс предусматривает предварительное рыхление мерзлого грунта II-й группы рыхлителем на базе трактора с тяговым усилием

10 т. Рыхление грунта в строительном карьере производится по захваткам на ширину, не превышающую ширину забоя экскаватора, и с учетом устройства откосов.

2.2. До начала производства работ по разработке грунта в строительном карьере необходимо выполнить подготовительные работы, которые рекомендуется делить на два периода: к первому периоду относятся работы, производящиеся до наступления постоянных отрицательных температур - геодезическая разбивка и закрепление карьера, срезка растительного слоя грунта, планировка поверхности, рыхление грунта на глубину до 0,3 м и боронование; ко второму периоду подготовительных работ относятся работы, производящиеся непосредственно перед разработкой грунта в карьере - расчистка снега, разбивка элементов карьера, устройство землевозных дорог.

2.3. На участке производства работ организуется склад ГСМ, склад инвентаря, вагончик производителя работ, помещения для отдыха рабочих, обогрева и принятия пищи. Участок должен быть обеспечен медицинской аптечкой, питьевой и хозяйственной водой.

2.4. Схемы производства работ по разработке грунта в строительном карьере комплексом технологически увязанных одним процессом машин представлены на листах 2, 3, 4, 5.

						1.01.01.80		
<i>Рук. гр. Фролова</i>					Комплексно-механизированный технологический процесс разработки грунта в строительном карьере в зимних условиях	Страницы	Листы	Листов
<i>Проберки Каминюв</i>						2	1	28
<i>Вед. инж. Задаенко</i>						Минуралсибстрой СССР Красноярский ПроектройИИПроект		
<i>Инженер Сохина</i>								

СХЕМА ПРОИЗВОДСТВА РАБОТ
РАЗРАБОТКА ГРУНТА ЭКСКАВАТОРОМ ЭКГ-4 и ЭО-4121А

Технологические процессы	Очистка от снега	Рыхление и перемещение мерзлого грунта в отвал	Разработка грунта в отвале экскаватором с погрузкой в автомобили-самосвалы	Разработка грунта экскаватором с погрузкой в автомобили-самосвалы	Разработка недобора грунта с перемещением к экскаватору
Необходимые машины	Бульдозер ДЗ-110ХЛ	Рыхлительно-бульдозерный комплекс ДЗ-116ХЛ	Гидравлический экскаватор ЭО-4121А Автомобиль-самосвал КрАЗ-256Б	Экскаватор с канатно-механическим приводом ЭКГ-4 Автомобиль-самосвал БелАЗ-540А	Бульдозер ДЗ-110ХЛ

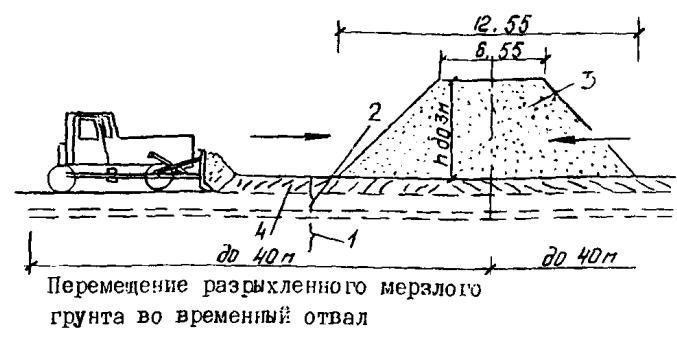
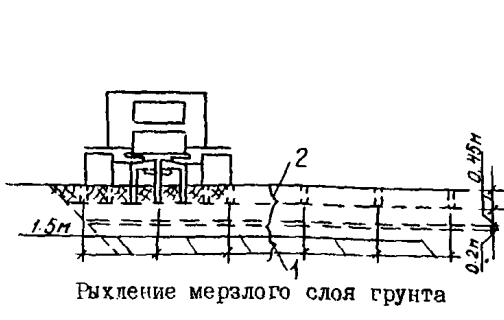
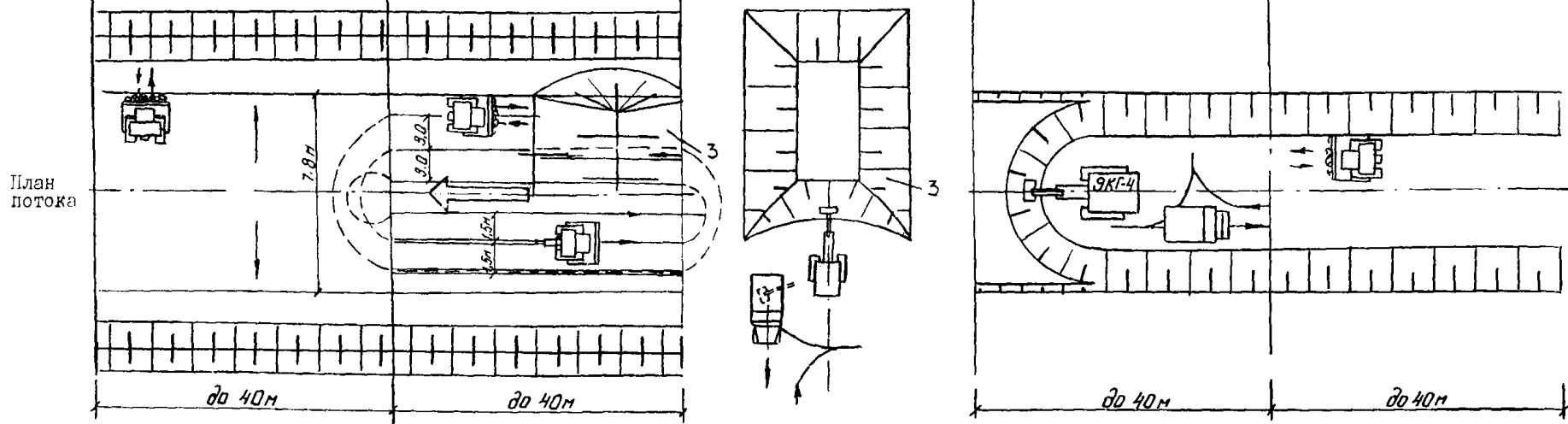

- Условные обозначения
- ← - общее направление работ;
 - - направление работ на захватке;
 - - направление движения механизмов;
 - - холостой ход механизмов

I - талый грунт; 2 - мерзлый грунт; 3 - временный отвал мерзлого грунта; 4 - разрыхленный грунт

Инв. № плана, Инв. № плана, Вост. инв. №

1.01.01.80 Лист 2

Разработка грунта экскаватором обратная лопата

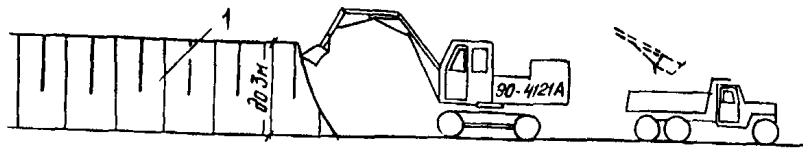

Разработка грунта во временном отвале с погрузкой в автомобиль-самосвал

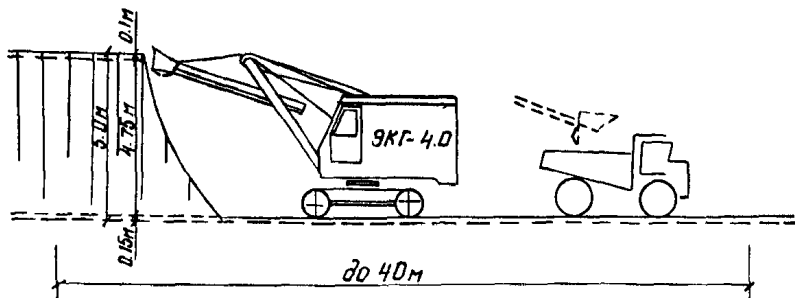

Разработка грунта в карьере с погрузкой в автомобиль-самосвал

Технологические процессы	Разработка грунта экскаватором с погрузкой в автомобиль-самосвалы и разработка недобора грунта бульдозером
Необходимые машины	90-4121А - 4 шт.; КамАЗ-5511 - 6 шт.; ДЗ-110ХЛ

План потока

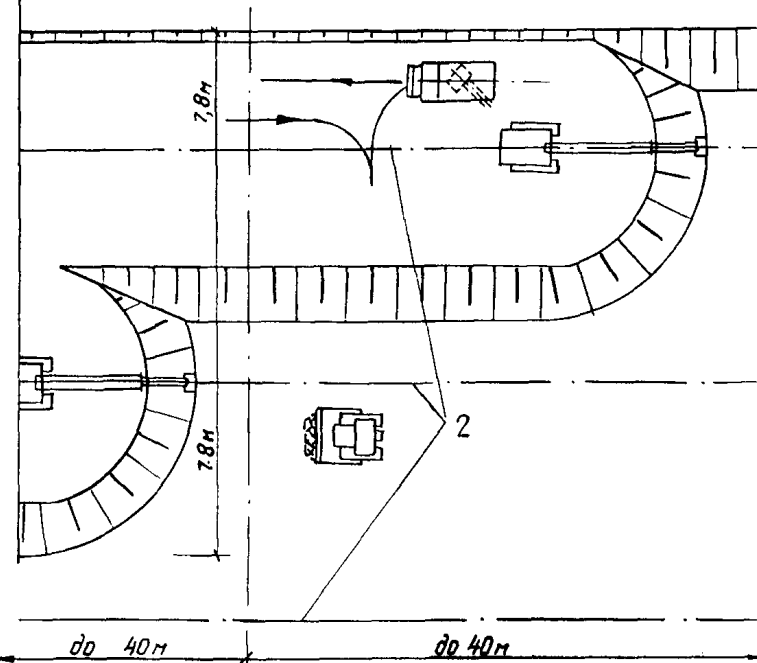

Примечания: Условные обозначения см. лист 2.

Схемы очистки от снега, рыхления и перемещения мерзлого грунта во временный отвал, разработки грунта в отвале экскаватором с погрузкой в автомобиль-самосвалы см. лист 2.

I - временный отвал мерзлого грунта; 2 - оси движения экскаваторов в заборе

Инд. № лист. Подпись и дата ВЗЛОМ. ИИ.М.

1. 01. 01. 80 Лист 3

Разработка грунта экскаватором прямая лопата с рыхлением мерзлого грунта гидромолотом

Технологические процессы	Рыхление мерзлого грунта гидромолотом и перемещение разрыхленного грунта во временный отвал бульдозером
Необходимые машины	СП-62 на базе ЭО-4121А; ДЗ-27с

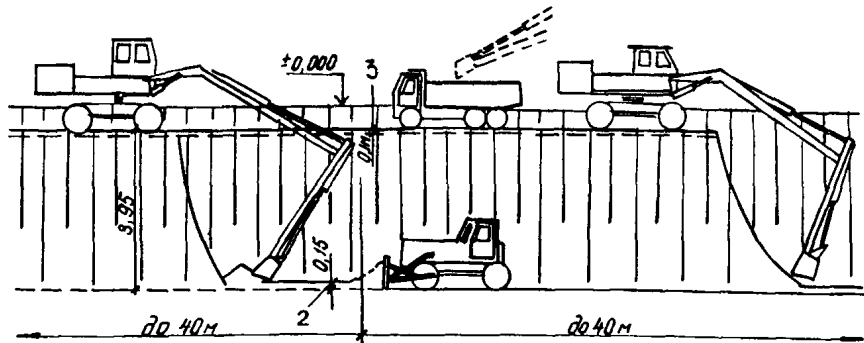

Разработка грунта экскаваторами в карьере с погрузкой в автомобили-самосвалы и разработка недобора грунта бульдозером

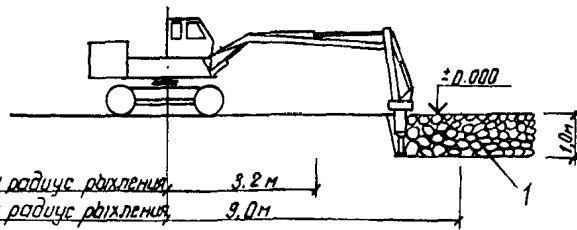

Рыхление мерзлого грунта гидромолотом СП-62 на базе ЭО-4121А

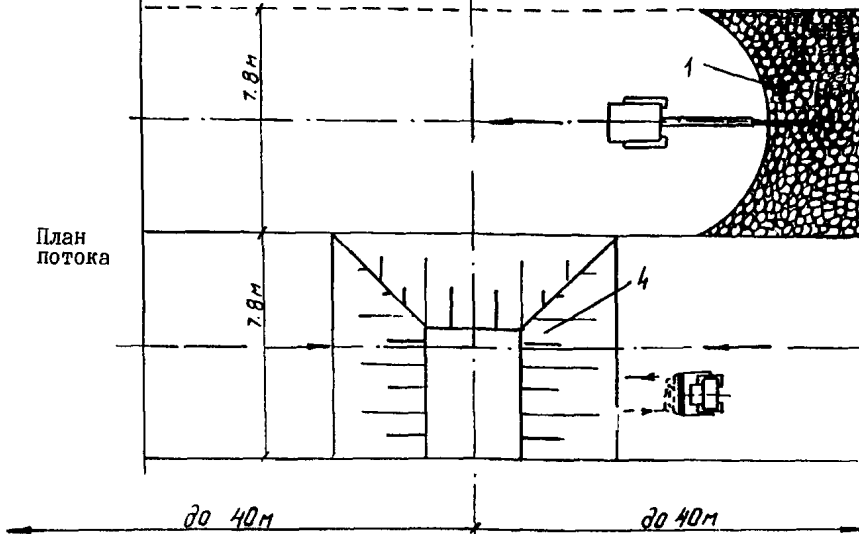

Примечания: Условные обозначения см. лист 2.
Схемы очистки от снега, разработки грунта в отвале экскаватором с погрузкой в автомобили-самосвалы, разработки грунта в карьере экскаватором прямой лопата с погрузкой в автомобили-самосвалы см. лист 2.

1 - разрыхленный грунт; 2 - недобор грунта; 3 - мерзлый грунт;
4 - временный отвал мерзлого грунта

Шиб. №-года, Подпись и дата, Взам. Шиб. №

1.01.01.80 Лист 4

Разработка грунта самоходным скрепером

СХЕМА СТРОИТЕЛЬНОГО КАРЬЕРА

Технологические процессы	Разработка грунта самоходным скрепером с трактором-толкачом
Необходимые машины	ДЗ-13 - 6 шт.; ДЗ-121 - 1 шт.

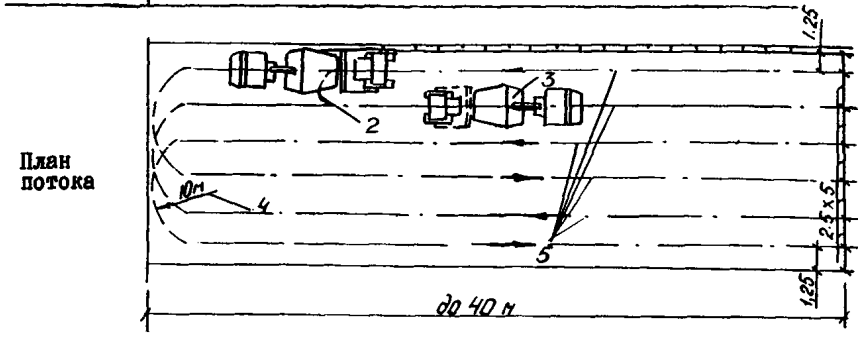

Примечания: Условные обозначения см. лист 2.
Схемы очистки от снега, рыхление грунта см. лист 2.

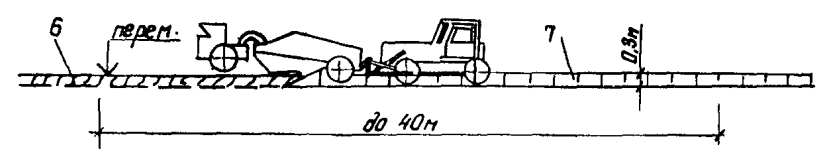

Разработка разрыхленного грунта самоходными скреперами в комплексе с трактором-толкачом

- I - конец набора грунта; 2 - холостой ход толкача; 3 - начало набора грунта;
- 4 - радиус поворота скрепера; 5 - ось движения скрепера;
- 6 - разрыхленный грунт; 7 - разрабатываемый слой грунта

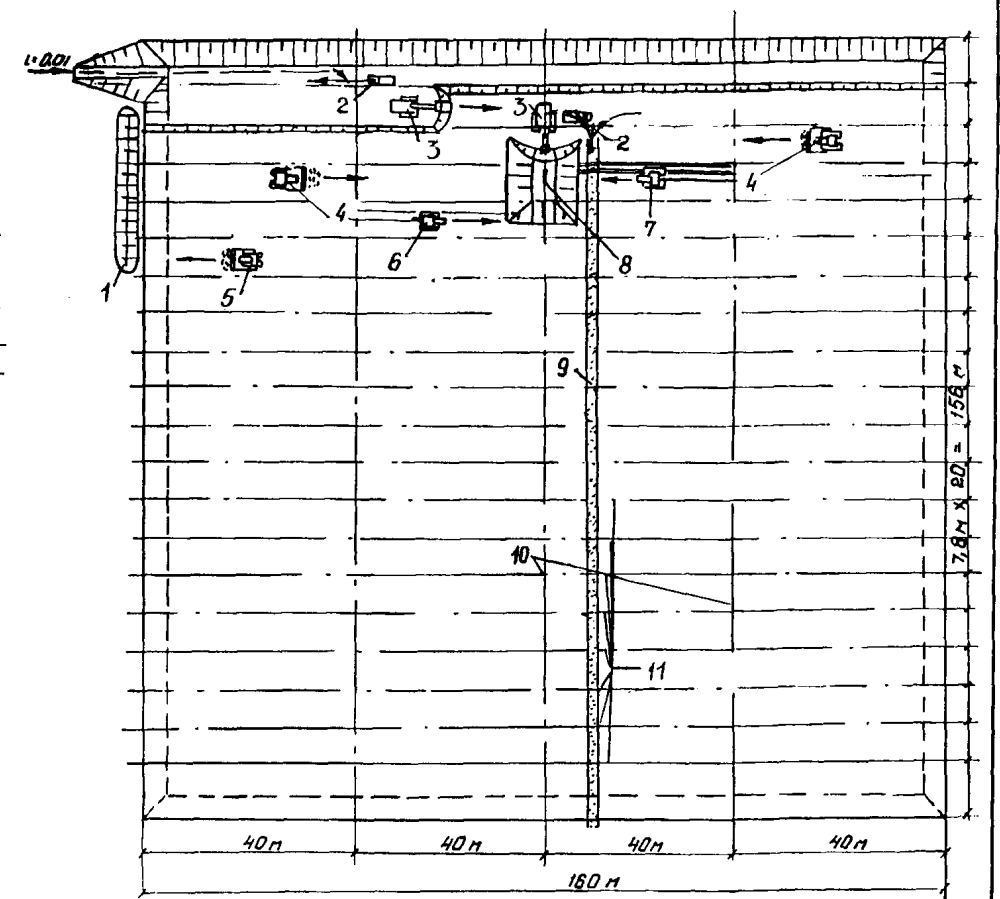

- I - отвал снега; 2 - транспортирование грунта; 3 - разработка мерзлого грунта;
- 4 - перемещение мерзлого грунта; 5 - очистка от снега; 6 - рыхление I-го слоя мерзлого грунта;
- 7 - рыхление 2-го слоя мерзлого грунта; 8 - временный отвал мерзлого грунта;
- 9 - временная автодорога; 10 - граница захваток; 11 - граница забоев разработки грунта

Лист № подл. Подпись и дата В. зап. лист

1.01.01.80 Лист 5

2.5. Растительный грунт снимают со всей площади, отведенной под карьер. Лишний грунт, не используемый для укрепления откосов, употребляют для повышения продуктивности сельскохозяйственных полей. Рыхление грунта на 0,3 м с боронованием, мероприятия по снегозадержанию производят в теплое время года. Границы в плане, толщина снимаемого слоя, места и дальность транспортировки плодородного грунта определяют проектом.

2.6. Разработку грунта в строительном карьере необходимо начинать с рыхления смерзшегося слоя грунта на глубину до 0,45 м за 1-2 прохода тракторного рыхлителя. Разрыхленный грунт бульдозером перемещают во временный отвал.

2.7. Мерзлый грунт в отвале разрабатывают экскаватором ЭО-4121А, оборудованным прямой лопатой с ковшом вместимостью 1,0 м³, грузят в автомобили-самосвалы грузоподъемностью 12 т, отвозят в отвал на расстояние до 1,0 км. Автомобили-самосвалы КраЗ-256Б подходят на погрузку в одном уровне с экскаватором по естественной поверхности земли.

2.8. После перемещения разрыхленного грунта первого слоя во временный отвал, приступают к рыхлению второго слоя грунта рыхлителем на глубину до 0,45 м за 1-2 прохода. Разрыхленный грунт бульдозером перемещают во временный отвал для разработки экскаватором, грузят в автомобили-самосвалы и отвозят на расстояние до 1,0 км.

2.9. Разработку грунта расположенного ниже слоя мерзлого грунта, производят одноковшовым экскаватором ЭКГ-4 оборудован-

ным прямой лопатой, с ковшом вместимостью 4,0 м³, грузят в автомобили-самосвалы грузоподъемностью 27 т и отвозят на расстояние до 3,0 км. Автомобили-самосвалы БелАЗ-540А подходят на погрузку в одном уровне с экскаватором по выровненному бульдозером грунту.

2.10. Транспортировку разработанного грунта к месту отсыпки производят автомобилями-самосвалами, грузоподъемность которых назначают в зависимости от вместимости ковша экскаватора. Количество автомобилей-самосвалов принимают из расчета обеспечения максимальной производительности экскаватора.

2.11. Доработку проходок карьера до проектных отметок производят бульдозером по мере образования необходимого фронта работ. Бульдозер срезает недоборы грунта с поверхности проходки и перемещает разработанный грунт в зону действия экскаватора для погрузки в автотранспорт. После проходов бульдозера производят нивелировку и восстановление плановой и высотной разбивки карьера. Затем автогрейдером производят планировку откосов карьера и нарезку кюветов.

2.12. Варианты рекомендуемых машин для разработки грунта в карьере приведены в табл. 2.

2.13. Вариант II предусматривает установку экскаватора ЭО-4121А, оборудованного обратной лопатой с ковшом вместимостью 0,65 м³, для разработки немерзлого грунта. Для транспортировки грунта применены автомобили-самосвалы КамАЗ-5511 грузоподъемностью 10 т.

Вариант III предусматривает рыхление грунта на всю глубину про-

Инд. № град. Подпись и дата Встр. инд. №

1.01.01.80	Лист 6
------------	-----------

Таблица I

Температура, град.С	-5	-10	-20	-30
Время, мин.	90	60	40	20

мерзания (до 1,0 м) гидромолотом СП-62, смонтированным на базе гидравлического одноковшового экскаватора Э0-4I2IA. Разрыхленный грунт перемещается бульдозером ДЗ-110ХЛ во временный отвал, где разрабатывается одноковшовым гусеничным экскаватором Э-100IAC, оборудованным прямой лопатой с ковшом вместимостью 1,0 м³. Для разработки немерзлого грунта предусмотрен экскаватор Э0-4I2IA, оборудованный прямой лопатой с ковшом вместимостью 1,0 м³ с зачистным устройством конструкции НИИпромстрой. Транспортировка грунта во временный отвал мерзлого грунта и к месту отсыпки предусмотрена автомобилями-самосвалами КраЗ-256Б грузоподъемностью 12 т.

Вариант IV предусматривает рыхление немерзлого грунта тракторным рыхлителем ДП-26с на базе гусеничного трактора Т-130.1.Г-I на глубину до 0,3 м за 1-2 прохода. Разработку разрыхленного грунта производят самоходными скреперами ДЗ-13 с ковшами вместимостью 15,0 м³. Разработку производят слоями толщиной до 0,3 м с транспортированием мерзлого грунта во временный отвал на расстояние до 1,0 км и немерзлого грунта - к месту отсыпки на расстояние до 3000 м.

Для увеличения производительности скреперов необходимо рыхлить как промерзший грунт, так и немерзлый грунт. В комплекс по разработке грунта рекомендуется включать трактор-толкач ДЗ-121.

2.14. Разрыхлять грунт в зимнее время необходимо перед каждым зарезанием грунта скрепером или началом разработки экскаватором не более чем за время, указанное в табл. I.

2.15. Разработку и транспортировку разрыхленного грунта производят бульдозером захватками по 40 м на ширину забоя экскаватора. Грунт транспортируется во временный отвал мерзлого грунта, расположенный по центру забоя, для сокращения плеча транспортировки грунта бульдозером.

2.16. Мерзлый грунт из временного отвала разрабатывают экскаватором, оборудованным прямой лопатой, грузят в автомобили-самосвалы и транспортируют на расстояние до 1,0 км. При работе скреперного комплекса мерзлый грунт разрабатывают в пределах слоя рыхления и транспортируют скреперами во временный отвал на расстояние до 1,0 км. Мерзлый грунт из отвала используется в теплое время года после оттаивания.

2.17. Разработку немерзлого грунта производят экскаватором на глубину до отметки -5,0 м, грузят в автотранспорт и отвозят на расстояние до 3,0 км для укладки в насыпь. Недобор грунта должен составлять 0,15 м. Недобор грунта разрабатывается и транспортируется бульдозером к экскаватору.

Разрыхленный немерзлый грунт разрабатывают слоями по 0,3 м скреперами с помощью трактора-толкача. Транспортируют грунт скрепером на расстояние до 3000 м.

Инд. № 1044 Подпись и дата: 13.11.80

1.01.01.80 Лст 7

Таблица 2

Технологические операции	Количество средств механизации по вариантам			
	I	II	III	IV
Срезка растительного слоя, перемещение грунта в отвал, рыхление грунта	Бульдозер-рыхлитель ДЗ-116ХЛ в составе: бульдозера ДЗ-110ХЛ и рыхлителя ДП-26с на базе гусеничного трактора Т-130.1.Г-1			
	1 компл.	1 компл.	1 компл.	1 компл.
Перемещение снега и разрыхленного мерзлого грунта	Бульдозер ДЗ-110ХЛ на базе гусеничного трактора Т-130.1.Г-1			
	1 компл.	1 компл.	1 компл.	1 компл.
Рыхление грунта	Рыхлитель ДП-26с на базе Т-130.1.Г-1		Гидромолот СП-62 на базе ЭО-4121А	Рыхлитель ДП-26с на базе Т-130.1.Г-1
	1 компл.	1 компл.	2 компл.	1 компл.
Разработка разрыхленного мерзлого грунта из отвала	Экскаватор гидравлический ЭО-4121А, прямая лопата с ковшом вместимостью 1,0 м ³	Экскаватор механический ЭО-4111Б, прямая лопата с ковшом вместимостью 0,65 м ³	Экскаватор механический Э-10011АС, прямая лопата с ковшом вместимостью 1,0 м ³	Самоходный скрепер ДЗ-13 с ковшом вместимостью 15 м ³
	1 компл.	1 компл.	1 компл.	
Разработка немерзлого грунта в карьере	Экскаватор электрический ЭКР-1, прямая лопата с ковшом вместимостью 4,0 м ³	Экскаватор гидравлический ЭО-4121А, обратная лопата с ковшом вместимостью 0,65 м ³	Экскаватор гидравлический ЭО-4121А, прямая лопата с ковшом вместимостью 1,0 м ³ с зачистным устройством конструкции НИИпромстроя	
	1 компл.	3 компл.	4 компл.	6 компл. Трактор-толкач ДЗ-121 1 компл.
Транспортирование грунта	Автомобиль-самосвал БелАЗ-540А грузоподъемностью 27 т 6 компл. КрАЗ-256Б грузоподъемностью 12 т 2 компл.	Автомобиль-самосвал КамАЗ-3511 грузоподъемностью 10 т 7 компл.	Автомобиль-самосвал КрАЗ-256Б грузоподъемностью 12 т 6 компл.	

Инв. подл. Подпись и дата 03.01.80

1.01.01.80

Лист
8

Продолжение табл 2

Технологические операции	Количество средств механизации по вариантам			
	I	II	III	IV
Устройство землевозных дорог и уход за ними, перемещение грунта (разработка недобора грунта)	Бульдозер ДЗ-110КЛ на базе гусеничного трактора Т-130. I. Г-Г			
	I компл.	I компл.	I компл.	I компл.

2.28. На каждый вариант механизированного комплекса составлена калькуляция затрат труда, машинного времени и заработной платы.

2.19. Расчеты выполнены для суглинков с примесью до 10% щебня III группы трудности разработки механизированным способом, для пятой температурной зоны. Расчетная плотность грунта в естественном залегании принята 1750 кг/м^3 . Коэффициент разрыхления для мерзлого грунта составляет 1,65, для немерзлого грунта - 1,2.

Разработка немерзлого грунта в зимнее время принята без учета коэффициентов на работу при отрицательных температурах. При привязке карты к местным условиям необходимо применять усредненные коэффициенты в зависимости от времени производства работ и температурной зоны, приведенные в ЕНиР Общая часть (Приложение 3).

2.21. Графики производства работ составлены на конечный изводитель - 1000 м^3 немерзлого грунта, разработанного в карьере.

3. ТРЕБОВАНИЯ К КАЧЕСТВУ И ПРИЕМКЕ РАБОТ

3.1. Технический контроль качества земляных работ производится в процессе производства работ и заключается в систематическом наблюдении за соответствием выполняемых работ проекту и соблюдением требований СНиП 3.02.01-87 "Земляные сооружения, основания и фундаменты".

3.2. Общее число проб грунта, отбираемых в карьере, должно обеспечивать полноту контроля. Она устанавливается из расчета не менее одной пробы на каждые 300 м^3 разрабатываемого грунта.

3.3. При приемке карьера следует проверять:
геометрические размеры карьера;
отметки бровок, дна, продольных уклонов и поперечные размеры канав и других водоотводных устройств;
крутизну и укрепление откосов;

№ и год изд. Период издания

1 01 01 80

Лист
9

правильность расположения и оформления берм, нагорных канав, въездов в котлован и др.

3.4. Подготовка карьеров к разработке грунта оформляется с составлением актов освидетельствования скрытых работ.

3.5. Отклонение отметок дна котлована от проектных допускается после доработки не более чем на ± 5 см.

3.6. Уменьшение поперечных размеров водоотводных кветов не допускается.

3.7. Технические критерии и средства контроля операций и процессов приведены в табл. 3.

Таблица 3

Наименование процессов, подлежащих контролю	Предмет контроля	Инструмент и способ контроля	Периодичность контроля	Ответственный за контроль	Технические критерии контроля
Подготовительные работы (летний период)	Качество срезки растительного грунта	Визуальный	В теплое время года	Прораб, геодезист	Соответствие проекту
	Глубина рыхления грунта	Метр стальной	В процессе работ	Мастер	Соответствие ШПР
	Боронование разрыхленного грунта	Визуальный	То же	То же	То же

Продолжение табл. 3

Наименование процессов, подлежащих контролю	Предмет контроля	Инструмент и способ контроля	Периодичность контроля	Ответственный за контроль	Технические критерии контроля
Основные работы	Устройство землявозных дорог и уход за ними	Визуальный	До начала работ и в процессе работ	Мастер	Соответствие ШПР
	Перемещение снега	То же	В процессе работ	То же	То же
	Очистка от снега	—"	То же	—"	—"
	Вынос осей и контуров карьера, захваток	Тедолит, лента стальная	До начала работ	Прораб, геодезист	Соответствие проекту и ШПР
	Вертикальные отметки	Нивелир,	В процессе работ	Мастер геодезист	То же
	Размеры в плане	Лента стальная	То же	То же	—"
Величина заложения откосов	Шаблон	В процессе работ и перед оттаиванием грунта	Мастер	—"	

Инд. № подл. / Подпись и дата / Взам. ин-б. №

1.01.01.80

Лист 10

4. КАЛЬКУЛЯЦИЯ ЗАТРАТ ТРУДА, МАШИННОГО ВРЕМЕНИ, ЗАРАБОТНОЙ ПЛАТЫ

4.1 РАБОТЫ ЛЕТНЕГО ПЕРИОДА

Таблица 4

Наименование процесса	Единица измерения	Объем работ	Обоснование (ЕИИР и др. нормы)	Норма времени		Расценка, руб. -коп.		Затраты труда		Заработная плата, руб. -коп.		Время пребывания машины на объекте, маш. -ч	Заработная плата машиниста с учетом пребывания машины на объекте, (руб. -коп.
				рабочих, чел. -ч	машиниста, чел. -ч (маш. -ч)	рабочих	машиниста	рабочих, чел. -ч	машиниста, чел. -ч (маш. -ч)	рабочих	машиниста		
Срезка растительного слоя бульдозером	1000 м ²	28,7	§Е2-1-5, № 2а	-	0,66 (0,66)	-	0-70	-	18,94 (18,94)	-	20-09	18,94	20-09
Перемещение грунта бульдозером на расстояние до 50 м в отвал	100 м ³	57,4	§Е2-1-22, т.2, №5а+№5гх4, пр.3	-	1,32 (1,32)	-	1-39,6	-	75,77 (75,77)	-	80-13	75,77	80-13
Рыхление грунта тракторным рыхлителем на глубину до 0,3 м	100 м ³	87,36	§Е2-1-1, т.2, № 2а	-	0,15 (0,15)	-	0-15,9	-	13,10 (13,10)	-	13-89	13-10	13-89
Итого:									107,81 (107,81)		114-11	107,81	114-11
На конечный измеритель	1000 м ³	1,0							1,13 (1,13)		1-20	1,13	1-20

Ген. № подл. Подпись и дата. Лист №

1.01.01.80

Лист
11

4.2 РАБОТЫ ЗИМНЕГО ПЕРИОДА
ВАРИАНТ I

Таблица 5

Наименование процесса	Единица измерения	Объем работ	Обоснование (ЕНиР и др. нормы)	Норма времени		Расценка, руб. -коп.		Затраты труда		Заработная плата, руб. -коп.		Время пребывания машины на объекте, маш.-ч	Заработная плата машиниста с учетом пребывания машины на объекте, руб. -коп.
				рабочих, чел.-ч	машиниста, чел.-ч (маш.-ч)	рабочих	машиниста	рабочих, чел.-ч	машиниста, чел.-ч (маш.-ч)	рабочих	машиниста		
Очистка карьера от снега бульдозером	1000 м ²	547,00	§Е2-I-35, №4а, к=2,0	-	0,40 (0,40)	-	0-42,4	-	218,80 (218,80)	-	231-93	205,48	231-93
Рыхление грунта Пм группы на глубину до 0,45 м тракторным рыхлителем за два прохода	100 м ³	223,36	§Е2-I-2, т.2, №1б, к=2,0	-	2,40 (2,40)	-	2-54	-	536,06 (536,06)	-	567,33	589,28	624,64
Разработка и перемещение разрыхленного грунта бульдозером на расстояние до 40 м в отвал	100 м ³	223,36	§Е2-I-23, №1б+№2бх3	-	1,38 (1,38)	-	1-67	-	308,24 (308,24)	-	373-01	285,41	373-01
Разработка мерзлого грунта экскаватором прямая лопата с ковшом вместимостью 1,0 м ³ с погрузкой в автотранспорт	100 м ³	223,36	§Е2-I-8, р.П, т.7, №2б	-	1,7 (1,7)	-	1-80	-	379,71 (379,71)	-	402-05	569,56	603-74
Разработка грунта экскаватором прямая лопата с ковшом вместимостью 4,0 м ³ с погрузкой в автотранспорт	100 м ³	950,36	§Е2-I-8, А, т.3, №10б	-	1,04 (0,52)	-	1-14	-	988,37 (494,19)	-	1083-41	570,22	1123-33
Разработка грунта и перемещение бульдозером на расстояние до 20 м	100 м ³	35,14	§Е2-I-22, т.2, №5б+№5д	-	0,74 (0,74)	-	0-78,5	-	26,00 (26,00)	-	27-58	22,89	30-62
Устройство землевозных дорог и въездов с перемещением грунта бульдозером на расстояние до 40 м	100 м ³	97,66	§Е2-I-22, т.2, №5б+№5дх3, пр.3	-	1,19 (1,19)	-	1-26,2	-	116,22 (116,22)	-	123-25	108,60	123-25

№ п/п
 № года
 Подпись и дата
 Взам инв. №

1.01.01.80

Лист
12

Продолжение табл.5

Наименование процесса	Единица измерения	Объем работ	Обоснование (ЕИИР и др. нормы)	Норма времени		Расценка, руб.-коп.		Затраты труда		Саработная плата, руб.-коп.		Время пребывания машины на объекте, маш.-ч	Саработная плата машины с учетом пребывания машины на объекте, руб.-коп.
				рабочих, чел.-ч	машина, чел.-ч (маш.-ч)	рабочих	машина	рабочих, чел.-ч	машина, чел.-ч (маш.-ч)	рабочих	машина		
Уход за землевозными дорогами с помощью бульдозера	1000 м ²	48,83	§12-1-35, №4а, к=2,0	-	0,40 (0,40)	-	0-43,4	-	19,53 (19,53)	-	20-70	18,60	20-70
Погрузка и разгрузка автомобилей-самосвалов грузоподъемностью 12 т	т	66115,16	ЕН, р.1, от 13.03.87 №153/6-142	-	0,0125	-	0-01,06	-	826,44	-	100-82	770,39	700-82
Погрузка и разгрузка автомобилей-самосвалов грузоподъемностью 27 т	т	218781,59	ЕН, р.1, от 13.03.87 №153/6-142	-	0,0072	-	0-00,67	-	1575,23	-	1465-84	1579,03	1460-38
Транспортирование грунта автомобилями-самосвалами грузоподъемностью 12 т на расстояние до 1,0 км	т·км	66115,16	ЕН, р.1, от 13.03.87 №153/6-142	-	0,006	-	0-00,51	-	396,69	-	337-19	370,05	337-19
Транспортирование грунта автомобилями-самосвалами грузоподъемностью 27 т на расстояние до 3,0 км	т·км	656341,77	ЕН, р.1, от 13.03.87 №153/6-142	-	0,0028	-	0-00,27	-	1837,76	-	1772-13	1841,56	1775,79
Итого:	м ³	95036,00							7229,05 (6734,87)		7105-24	6937,07	7414-40
На конечный измеритель	1000 м ³	1,0							76,07 (70,87)		74-76	72,99	78-02

Шифр № подл. Подпись и дата. Исполн.

1. 01. 01. 80

Лист
13

ВАРИАНТ II

Таблица 6

Наименование процесса	Единица измерения	Объем работ	Обоснование (ЭНИР и др. нормы)	Норма времени		Расценка, руб.-коп.		Затраты труда		Заработная плата, руб.-коп.		Время пребывания машины на объекте, маш.-ч	Заработная плата машины с учетом пребывания машины на объекте, руб.-коп.
				рабочих, чел.-ч	машиниста, чел.-ч (маш.-ч)	рабочих	машиниста	рабочих, чел.-ч	машиниста, чел.-ч (маш.-ч)	рабочих	машиниста		
Очистка карьера от снега бульдозером с перемещением на расстояние до 50 м	1000 м ²	547,00	§Е2-1-35, №4а, к=2,0	-	0,40 (0,40)	-	0-42,4	-	218,80 (218,80)	-	231-93	204,53	231-93
Устройство землевозных дорог и въездов с перемещением грунта бульдозером на расстояние до 40 м	100 м ³	97,66	§Е2-1-22, т.2, №5б1 №5дх3, пр.3	-	1,19 (1,19)	-	1-26,2	-	116,22 (116,22)	-	123-25	108,80	123-25
Уход за землевозными дорогами с помощью бульдозера	1000 м ²	48,83	§Е2-1-35, №4а, к=2,0	-	0,40 (0,40)	-	0-42,4	-	19,53 (19,53)	-	20-70	18,60	20-70
Рыхление грунта Пм группы на глубину до 0,45 м тракторным рыхлителем за два прохода	100 м ³	223,36	§Е2-1-2, т.2, №1б, к=2,0	-	2,4 (2,4)	-	2-54	-	536,06 (536,06)	-	567-33	543,66	576-28
Разработка и перемещение разрыхленного грунта бульдозером на расстояние до 40 м в отвал	100 м ³	223,36	§Е2-1-23, №1б1 №2бх3	-	1,38 (1,38)	-	1-67	-	308,24 (308,24)	-	373-01	332,98	352-95
Разработка грунта экскаватором прямая лопата с ковшом вместимостью 0,65 м ³ с погрузкой в автотранспорт	100 м ³	223,36	§Е2-1-8, т.3, №4в	-	2,7 (2,7)	-	2-86	-	603,07 (603,07)	-	638-81	569,83	638-81
Разработка грунта экскаватором обратная лопата с ковшом вместимостью 0,65 м ³ с погрузкой в автотранспорт	100 м ³	950,36	§Е2-1-9, т.3, №3б	-	2,0 (2,0)	-	2-12	-	1900,72 (1900,72)	-	2014-76	1710,65	2014-76

Шифр № подл. | Подпись и дата | Шифр № табл.

1.01.01.80

Лист
14

Продолжение табл. 6

Наименование процесса	Единица измерения	Объем работ	Обоснование (ЕНИР и др. нормы)	Норма времени		Расценка, руб.-коп.		Затраты труда		Заработная плата, руб.-коп.		Время пребывания машины на объекте, маш.-ч	Заработная плата машиниста с учетом пребывания машины на объекте руб.-коп.
				рабочих, чел.-ч	машиниста, чел.-ч (маш.-ч)	рабочих	машиниста	рабочих, чел.-ч	машиниста, чел.-ч (маш.-ч)	рабочих	машиниста		
Разработка грунта и перемещение бульдозером на расстояние до 20 м	100 м ³	35,14	§Е2-1-22, т.2, №5б+№5д	-	0,74 (0,74)	-	0-78,5	-	26,00 (26,00)	-	27-58	26,00	27-58
Погрузка и разгрузка автомобилей-самосвалов грузоподъемностью 10 т	т	284896,75	ЕН, р. I, №153/6-142 от 13.03.87	-	0,0137	-	0-01,08	-	3903,08	-	3076-88	3911,63	3083-62
Транспортирование грунта автомобилями-самосвалами грузоподъемностью 10 т на расстояние до 1,0 км и 3,0 км	т-км	722459,93	ЕН, р. II, №153/6-142 от 13.03.87	-	0,0072	-	0-00,57	-	5201,71	-	4118-02	5212,57	4126-58
Итого:	м ³	95036,00							12833,43 (12833,43)		11192-27	12639,05	11196-46
На конечный измеритель	1000 м ³	1,0							135,04 (135,04)		117-77	132,99	117-81

Шиф. № табл. Подпись и дата

Квал. индик.

1. 01. 01. 80

Лист

15

ВАРИАНТ III

Таблица 7

Наименование процесса	Единица измерения	Объем работ	Обоснование (ЕНиР и др. нормы)	Норма времени		Расценка, руб.-коп.		Затраты труда		Заработная плата, руб.-коп.		Время пребывания машины на объекте, маш.-ч	Заработная плата машиниста с учетом пребывания машины на объекте, руб.-коп.
				рабочих, чел.-ч	машиниста, чел.-ч (маш.-ч)	рабочих	машиниста	рабочих, чел.-ч	машиниста, чел.-ч (маш.-ч)	рабочих	машиниста		
Очистка карьера от снега бульдозером с перемещением на расстояние до 50 м	100 м ³	547,00	§Е2-1-35, №4а, к=2,0	-	0,40 (0,40)	-	0-42,4	-	218,80 (218,80)	-	231-93	219,75	232-94
Устройство землевозных дорог и въездов с перемещением грунта бульдозером на расстояние до 40 м	100 м ³	97,66	§Е2-1-22, т.2, №5б+№5дх3, пр.3	-	1,19 (1,19)	-	1-26,2	-	116,22 (116,22)	-	123-25	117,17	124-20
Уход за землевозными дорогами с помощью бульдозера	1000 м ²	8,83	§Е2-1-35, №4а, к=2,0	-	0,40 (0,40)	-	0-42,4	-	19,53 (19,53)	-	20-70	19,53	20-70
Рыхление грунта IIм группы на глубину до 0,9 м гидравлическим молотом СП-62	100 м ³	223,36	расчет	-	4,76 (4,76)	-	5-04,8	-	1063,19 (1063,19)	-	1127-52	1330,18	1409-98
Разработка и перемещение разрыхленного грунта бульдозером на расстояние до 40 м в отвал	100 м ³	223,36	§Е2-1-23, №1б+№2бх3	-	1,38 (1,38)	-	1-07	-	308,24 (308,24)	-	373-01	309,19	327-74
Разработка грунта экскаватором прямой лопата с ковшом вместимостью 1,0 м ³ с погрузкой в автотранспорт	100 м ³	223,36	§Е2-1-8, А, т.3, №6в	-	3,20 (1,60)	-	3-15	-	714,75 (357,38)	-	703-58	617,69	1216-85

Ил. № 1
Ил. № 2
Ил. № 3
Ил. № 4
Ил. № 5
Ил. № 6
Ил. № 7
Ил. № 8
Ил. № 9
Ил. № 10
Ил. № 11
Ил. № 12
Ил. № 13
Ил. № 14
Ил. № 15
Ил. № 16
Ил. № 17
Ил. № 18
Ил. № 19
Ил. № 20
Ил. № 21
Ил. № 22
Ил. № 23
Ил. № 24
Ил. № 25
Ил. № 26
Ил. № 27
Ил. № 28
Ил. № 29
Ил. № 30
Ил. № 31
Ил. № 32
Ил. № 33
Ил. № 34
Ил. № 35
Ил. № 36
Ил. № 37
Ил. № 38
Ил. № 39
Ил. № 40
Ил. № 41
Ил. № 42
Ил. № 43
Ил. № 44
Ил. № 45
Ил. № 46
Ил. № 47
Ил. № 48
Ил. № 49
Ил. № 50
Ил. № 51
Ил. № 52
Ил. № 53
Ил. № 54
Ил. № 55
Ил. № 56
Ил. № 57
Ил. № 58
Ил. № 59
Ил. № 60
Ил. № 61
Ил. № 62
Ил. № 63
Ил. № 64
Ил. № 65
Ил. № 66
Ил. № 67
Ил. № 68
Ил. № 69
Ил. № 70
Ил. № 71
Ил. № 72
Ил. № 73
Ил. № 74
Ил. № 75
Ил. № 76
Ил. № 77
Ил. № 78
Ил. № 79
Ил. № 80
Ил. № 81
Ил. № 82
Ил. № 83
Ил. № 84
Ил. № 85
Ил. № 86
Ил. № 87
Ил. № 88
Ил. № 89
Ил. № 90
Ил. № 91
Ил. № 92
Ил. № 93
Ил. № 94
Ил. № 95
Ил. № 96
Ил. № 97
Ил. № 98
Ил. № 99
Ил. № 100

1.01.01.80

Ил. № 15

Продолжение табл. 7

Наименование процесса	Единица измерения	Объем работ	Обоснование (ЕНиР и др. нормы)	Норма времени		Расценка, руб.-коп.		Затраты труда		Заработная плата, руб.-коп		Время пребывания машины на объекте, маш.-ч	Заработная плата машиниста с учетом пребывания машины на объекте, руб.-коп.
				рабочих, чел.-ч	машиниста, чел.-ч (маш.-ч)	рабочих	машиниста	рабочих, чел.-ч	машиниста, чел.-ч (маш.-ч)	рабочих	машиниста		
Разработка грунта экскаватором прямая лопата с ковшем вместимостью 1,0 м ³ с погрузкой в автотранспорт	100 м ³	950,36	§Е2-1-8, р.П, т.7, №26	-	1,4 (1,4)	-	1-48	-	1330,50 (1330,50)	-	1406-53	1274,43	1406-53
Зачистка дна крьера зачистным устройством на базе экскаватора ЭО-4121А с погрузкой в автотранспорт	100 м ³	35,14	§Е2-1-8, р.П, т.7, №26, к-1, 2 (применительно)	-	1,68	-	1-78	-	59,04 (59,04)	-	62-55	56,18	62-55
Погрузка и разгрузка автомобилей-самосвалов грузоподъемностью 12 т	т	284896,75	ЕН, р.1, №15376-142 от 13.03.87	-	0,0125	-	0-01,06	-	3561,21	-	3019-91	3600,18	3052-96
Транспортирование грунта автомобилями-самосвалами грузоподъемностью 12 т	т.км	722459,93	ЕН, р.П №15376-142 от 13.03.87	-	0,006	-	0-00,51	-	4334,76	-	3684-54	4383,24	3725-75
Итого:	м ³	95036,00							11726,24 (11363,87)		10753-52	11927,54	11580-20
На конечный измеритель	1000 м ³	1,00							123,39 (119,63)		113-15	125,51	121-85

Шифр № года / Подпись и дата. Взам Шифр

1 01 01 80

Лист
17

ВАРИАНТ IV

Таблица 8

Наименование процесса	Единица измерения	Объем работ	Обоснование (ЕНиР и др. нормы)	Норма времени		Расценка, руб. -коп.		Затраты труда		Заработная плата, руб. -коп.		Время пребывания машины на объекте, маш. -ч	Заработная плата машиниста с учетом пребывания машины на объекте, руб. -коп.
				рабочих, чел. -ч	машиниста, чел. -ч (маш. -ч)	рабочих	машиниста	рабочих, чел. -ч	машиниста, чел. -ч (маш. -ч)	рабочих	машиниста		
Очистка карьера от снега бульдозером с перемещением на расстояние до 50 м	1000 м ²	547,00	§Е2-1-35, №4а, к-2, 0	-	0,40 (0,40)	-	0-42,4	-	218,80 (218,80)	-	231-93	204,53	231-93
Устройство землевозных дорог и въездов с перемещением грунта бульдозером на расстояние до 40 м	100 м ³	97,66	§Е2-1-22, т.2, №5б+№5дх3, пр.3	-	1,19 (1,19)	-	1-26,2	-	116,22 (116,22)	-	123-25	108,60	123-25
Уход за землевозными дорогами с помощью бульдозера	1000 м ²	48,83	§Е2-1-35, №4а, к-2, 0	-	0,40 (0,40)	-	0-42,4	-	19,53 (19,53)	-	20-70	18,60	20-70
Рыхление грунта Пм группы на глубину до 0,3 м тракторным рыхлителем за один проход	100 м ³	223,36	§Е2-1-2, т.2, №1б	-	1,2 (1,2)	-	1-27	-	268,03 (268,03)	-	283-67	264,50	283-67
Рыхление грунта П группы на глубину до 0,3 м тракторным рыхлителем за один проход	100 м ³	950,36	§Е2-1-1, т.2, №2а	-	0,15 (0,15)	-	0-15,9	-	142,55 (142,55)	-	151-11	380,13	402-94
Разработка и перемещение разрыхленного грунта самоходными скреперами	100 м ³	223,36	§Е2-1-21, т.2, №3, №1з+№4зх7	-	2,52 (2,52)	-	3-04,8	-	562,87 (562,87)	-	680-80	570,48	690-00
Работа трактора-толкача	100 м ³	223,36	§Е2-1-21, пр.2	-	0,42 (0,42)	-	0-41,5	-	93,81 (93,81)	-	99-44	94,76	100-45

Инв. № подл. Подпись и дата
 Взам. инв. №

1.01.01.80

Лист
18

Продолжение табл. 8

Наименование процесса	Единица измерения	Объем работ	Обоснование (ЕНИР и др. нормы)	Норма времени		Расценка, руб.-коп.		Затраты труда		Заработная плата, руб.-коп.		Время пребывания машины на объекте, маш.-ч	Заработная плата машиниста с учетом пребывания машины на объекте, руб.-коп.
				рабочих, чел.-ч	машиниста, чел.-ч (маш.-ч)	рабочих	машиниста	рабочих, чел.-ч	машиниста, чел.-ч (маш.-ч)	рабочих	машиниста		
Разработка и перемещение грунта II группы самоходными скреперами с ковшами вместимостью 15,0 м ³	100 м ³	950,36	§Е2-1-21, Б, т. 3, №13+№43х27	-	5,72 (5,72)	-	6-92,8	-	5436,06 (5436,06)	-	6584-09	5417,05	6584-09
Работа трактора-толкача	100 м ³	950,36	§Е2-1-21, пр.2	-	0,95 (0,95)	-	1-01	-	902,84 (902,84)	-	959-86	902,84	959-86
Итого:	м ³	95036,00							7868,52 (7868,52)		9248-96	7961,49	9396-89
На конечный измеритель	1000 м ³	1,0							82,80 (82,80)		97-32	83,77	98-88

№ п/п: табл. Подпись и дата. Взам. инв. №

1.01.01.80

 Лист
19

5. ГРАФИКИ ПРОИЗВОДСТВА РАБОТ НА 1000 М³ ГР ПТА
5.1. ВАРИАНТ I

Таблица 9

Наименование процесса	Единица измерения	Объем работ	Затраты труда		Принятый состав звена	Продолжительность процесса, ч	Рабочие смены																	
			рабочих, чел.-ч	машиниста, чел.-ч (маш.-ч)			1		2															
							Ч а с ы																	
			1	2			3	4	5	6	7	8	1	2	3	4	5	6	7	8	1	2	3	4
Подготовительные работы летнего периода	м ³	152,32	-	1,14 (1,14)		1,14																		
Подготовительные работы зимнего периода	м ²	6269,52	-	3,73 (3,73)	Машинист бульдозера-рыхлителя 6 разр.-1;	3,50																		
Рыхление мерзлого грунта рыхлителем	м ³	235,03	-	5,91 (5,91)		6,50																		
Разработка и перемещение грунта бульдозером	м ³	235,03	-	3,24 (3,24)	машинист бульдозера 6 разр.-1;	3,00																		
Разработка грунта экскаватором ЭО-4Г21А	м ³	235,03	-	4,00 (4,00)	машинист рыхлителя 6 разр.-1;	6,00																		
Разработка грунта экскаватором ЭКГ-4	м ³	1000,00	-	10,40 (5,20)	машинист экскаватора 6 разр.-2;	6,0																		
Погрузка и разгрузка грунта	т	695,68	-	12,87	помощник машиниста 5 разр.-1;	6,0																		
Транспортирование грунта автомобилями-самосвалами грузоподъемностью 12 т на расстояние до 1,0 км	т·км	695,68	-	35,92	шофер 3 кл.-10	6,0																		
Погрузка и разгрузка грунта	т	2302,09	-																					
Транспортирование грунта автомобилями-самосвалами грузоподъемностью 27 т на расстояние до 3,0 км	т·км	6906,28	-																					

№ п/п, № поста, Подпись и дата

1.01.01.80 Лист 20

5.2. ВАРИАНТ П

Таблица 10

Наименование процесса	Единица измерения	Объем работ	Затраты труда		Принятый состав звена	Продолжительность процесса, ч	Рабочие смены																	
			рабочих, чел.-ч	машиниста, чел.-ч (маш.-ч)			I						2											
							Ч а с ы																	
			1	2			3	4	5	6	7	8	1	2	3	4	5	6	7	8	1	2	3	4
Подготовительные работы летнего периода	м ³	152,32	-	I, I4 (I, I4)		I, I4																		
Подготовительные работы зимнего периода	м ²	6269,52	-	3,73 (3,73)	Машинист бульдозера-рыхлителя 6 разр.-I;	3,5																		
Рыхление мерзлого грунта тракторным рыхлителем	м ³	235,03	-	5,9I (5,9I)		6,0																		
Разработка и перемещение грунта бульдозером	м ³	235,03	-	3,24 (3,24)	машинист бульдозера 6 разр.-I;	3,5																		
Разработка грунта экскаватором ЭО-4111Б	м ³	235,03	-	6,35 (6,35)	машинист рыхлителя 6 разр.-I;	6,0																		
Разработка грунта экскаватором ЭО-4121А	м ³	1000,00	-	20,00 (20,00)	машинист экскаватора 6 разр.-4;	6,0																		
Погрузка и разгрузка автомобилей-самосвалов грузоподъемностью 12 т	т	2997,78	-	95,80	шофер 3 кл.-16	6,0																		
Транспортирование грунта автомобилями-самосвалами грузоподъемностью 12 т на расстояние до 3,0 км	т км	7601,96	-																					

Инв. № подл. Подпись и дата. Взам. инв. №

1.01.01.80

 Лист
21

5.3. ВАРИАНТ III

Таблица II

Наименование процесса	Единица измерения	Объем работ	Затраты труда		Принятый состав звена	Продолжительность процесса, ч	Рабочие смены																																		
			рабочих, чел.-ч	машиниста, чел.-ч (маш.-ч)			1					2																													
							Ч а с ы																																		
			1	2			3	4	5	6	7	8	1	2	3	4	5	6	7	8	1	2	3	4	5																
Подготовительные работы летнего периода	м³	152,32	-	1,14 (1,14)		1,14																																			
Подготовительные работы зимнего периода	м²	6263,52	-	3,73 (3,73)		3,75																																			
Рыхление мерзлого грунта рыхлителем СП-62	м³	235,03	-	11,19 (11,19)	Машинист бульдозера-рыхлителя 6 разр.-1;	7,00																																			
Разработка и перемещение грунта бульдозером в отвал	м³	235,03	-	3,24 (3,24)	машинист бульдозера 6 разр.-1;	3,25																																			
Разработка грунта экскаватором Э-10011АС	м³	235,03	-	8,10 (4,05)	машинист экскаватора 6разр.-5;	7,00																																			
Разработка грунта экскаватором ЭО-4121А	м³	1600,00	-	14,00 (14,00)	помощник машиниста 5 разр.-1;	7,00																																			
Зачистка дна карьера зачистным устройством	м³	36,98	-	0,62 (0,62)	шофер 3 кл.-12	7,00																																			
Погрузка и разгрузка автомобилей-самосвалов грузоподъемностью 10 т	т	2097,78	-	83,78																																					
Транспортирование грунта автомобилями-самосвалами грузоподъемностью 10 т на расстояние до 3,0 км	т км	7807,96	-																																						

Лист № подл. / Подпись и дата / Взам. инв. №

1.01.01.80 Лист
22

5.4. ВАРИАНТ IV

Таблица 12

Наименование процесса	Единица измерения	Объем работ	Затраты труда		Принятый состав звена	Продолжительность процесса, ч	Рабочие смены																									
			работ-ч, чел.-ч	машина, чел.-ч (маш.-ч)			1		2																							
							Ч а с ы																									
							1	2	3	4	5	6	7	8	1	2	3	4	5	6	7	8	1	2	3	4	5	6				
Подготовительные работы летнего периода	м ³	152,32	-	1,14 (1,14)		1,14																										
Подготовительные работы зимнего периода	м ²	6269,52	-	3,73 (3,73)	Машинист бульдозера-рыхлителя 6 разр.-I;	3,50																										
Рыхление мерзлого грунта тракторным рыхлителем	м ³	235,03	-	3,04 (3,04)		3,00																										
Рыхление немерзлого грунта тракторным рыхлителем	м ³	1000,00	-	1,50 (1,50)	машинист бульдозера 6 разр.-I;	4,00																										
Разработка и перемещение грунта самоходным скрепером на 1,0 км	м ³	235,03	-	5,92 (5,92)		1,00																										
Разработка и перемещение грунта самоходными скреперами на 3,0 км	м ³	1000,00	-	57,20 (57,20)	машинист рыхлителя 6 разр.-I;	9,50																										
Работа трактора-толкача	м ³	235,03	-	0,99 (0,99)	машинист самоходного скрепера 6 разр.-I;	1,00																										
	м ³	1000,00	-	9,50 (9,50)	машинист трактора-толкача 6 разр.-	9,50																										

Инв. № подл. Подпись и дата. Взам. инв. №

1. 01. 01. 80

Лист
23

6. МАТЕРИАЛЬНО-ТЕХНИЧЕСКИЕ РЕСУРСЫ

Продолжение табл. 13

6.1. Потребность в машинах механизированного комплекса рассчитана по "Методическим рекомендациям по построению комплексно-механизированных процессов производства земляных работ". ЦНИИОМТП

Госстроя СССР, Москва, 1982 г.

Результаты расчета и потребность в инструменте и приспособлениях приведены в табл. 13.

Таблица 13

Наименование	Марка, техническая характеристика, ГОСТ, № чертежа	Количество по вариантам				Назначение
		I	II	III	IV	
Бульдозер-рыхлитель	ДЗ-116ХД (бульдозер ДЗ-100ХД, рыхлитель ДП-26с)	1	1	1	1	Срезка растительного грунта, перемещение и рыхление грунта
Бульдозер	ДЗ-110ХД	1	1	1	1	Снегозадержание, расчистка от снега
Рыхлитель	ДП-26с	1	1	-	1	Рыхление грунта
Гидромолот	СП-62 на ЭО-4121А	-	-	2	-	
Бульдозер	ДЗ-110ХД	1	1	1	-	Перемещение разрыхленного мерзлого грунта Зачистка дна карьера
Экскаватор	ЭО-4121А, прямая лопата с ковшом 1,0 м ³	1	-	-	-	Разработка разрыхленного мерзлого грунта

Наименование	Марка, техническая характеристика, ГОСТ, № чертежа	Количество по вариантам				Назначение
		I	II	III	IV	
Экскаватор	ЭО-411В, прямая лопата с ковшом 0,65 м ³	-	1	-	-	Разработка разрыхленного мерзлого грунта
	Э-1001АС, прямая лопата с ковшом 1,0 м ³	-	-	1	-	
	ЭКГ-4, прямая лопата с ковшом 4,0 м ³	1	-	-	-	Разработка немерзлого грунта
	ЭО-4121А, обратная лопата с ковшом 0,65 м ³	-	3	-	-	
	ЭО-4125, прямая лопата с ковшом 1,0 м ³	-	-	4	-	
Самоходный скрепер	ДС-13 с ковшом вместимостью 15 м ³	-	-	-	6	Разработка разрыхленного немерзлого и мерзлого грунта
Трактор-толкач	ДС-121	-	-	-	1	
Автомобиль-самосвал	КрАЗ-256Б грузоподъемностью 12 т	2	-	6	-	Транспортирование грунта
	БелАЗ-540А грузоподъемностью 27 т	6	-	-	-	

Инв. № подл. Подпись и дата. Взам. инв. №

1. 01. 01. 80

Лист
24

Продолжение табл. 13

Наименование	Марка, техническая характеристика, ГОСТ, № чертежа	Количество по вариантам				Назначение
		I	II	III	IV	
Автомобиль-самосвал	КамАЗ-5511 грузоподъемностью 10 т	-	7	-	-	Транспортирование грунта
Самоходный скрепер	ДЗ-ТЗс с ковшом вместимостью 15 м ³	-	-	-	6	

6.2. Потребность в эксплуатационных материалах рассчитана с учетом усредненных норм расхода топлива и смазочных материалов, действующих в системе Минтрансстроя СССР и приведена в табл. 14.

Требуемое количество топлива для автомобилей-самосвалов дано в килограммах с учетом работы в зимних условиях.

Требуемое количество электроэнергии для работы экскаватора ЭКГ-4 с учетом работы в зимних условиях составляет 746,13 кВт.

Таблица 14

Наименование материала	Вариант	Наименование механизмов	Исходные данные			Требуемое количество
			Единица измерения	Объем работ	Принятая норма расхода на единицу	
Дизельное топливо	I	Бульдозер-рыхлитель ДЗ-116ХЛ	маш.-ч	1,14	10,90 кг	13,74 кг
		Бульдозер ДЗ-110ХЛ	маш.-ч	6,80	10,90 кг	81,04 кг
		Рыхлитель ДП-26с	маш.-ч	5,99	11,30 кг	77,46 кг
		Экскаватор ЭО-4121А	маш.-ч	5,99	8,92 кг	61,75 кг

Продолжение табл. 14

Наименование материалов	Вариант	Наименование механизмов	Исходные данные			Требуемое количество
			Единица измерения	Объем работ	Принятая норма расхода на единицу	
Дизельное топливо	I	Автомобиль-самосвал БелАЗ-540А	км	389,00	80,00 кг/100 км	343,90 кг
		КрАЗ-256Б	км	292,00	38,40 кг/100 км	129,51 кг
	II	Бульдозер-рыхлитель ДЗ-116ХЛ	маш.-ч	1,14	10,90 кг	1454,43 кг
			маш.-ч	7,26	10,90 кг	13,74 кг
		Бульдозер ДЗ-110ХЛ	маш.-ч	7,26	10,90 кг	87,48 кг
		Рыхлитель ДП-26с	маш.-ч	5,72	11,30 кг	71,46 кг
		Экскаватор ЭО-4121А	маш.-ч	18,00	8,92 кг	177,50 кг
		Экскаватор ЭО-4111В	маш.-ч	6,00	7,20 кг	47,70 кг
	III	Автомобиль-самосвал КамАЗ-5511	км	1133,00	27,20 кг/100 км	340,69 кг
			км	1133,00	27,20 кг/100 км	340,69 кг
	IV	Бульдозер-рыхлитель ДЗ-116ХЛ	маш.-ч	1,14	10,90 кг	561,09 кг
			маш.-ч	7,00	10,90 кг	13,74 кг
		Бульдозер ДЗ-110ХЛ	маш.-ч	7,00	10,90 кг	84,35 кг
		Гидромолот СП-62	маш.-ч	14,00	8,92 кг	138,05 кг
Экскаватор ЭО-4125		маш.-ч	14,00	8,92 кг	138,05 кг	
Экскаватор Э-10011АС		маш.-ч	6,50	8,10 кг	58,20 кг	
Автомобиль-самосвал КрАЗ-256Б		км	943,00	38,40 кг/100 км	400,31 кг	
832,70 кг						

Имя, № подл. Подпись и дата

1.01.01.80 Лист 25

Продолжение табл. 14

Наименование материалов	Зарри-ант	Наименование механизмов	Исходные данные			Требуемое количество
			Единица измерения	Объем работ	Принятая норма расхода на единицу	
Дизельное топливо	IV	Бульдозер-рыхлитель ДЗ-116ХЛ	маш.-ч	1,14	10,90 кг	13,74 кг
		Бульдозер ДЗ-110ХЛ	маш.-ч	3,49	10,90 кг	42,05 кг
		Рыхлитель ДП-26с	маш.-ч	6,78	11,3 кг	84,69 кг
		Скрепер ДЗ-13	маш.-ч	63,0	24,6 кг	1713,30 кг
		Трактор-толкач ДЗ-121	маш.-ч	10,5	11,3 кг	131,17 кг
Электроэнергия	I	Экскаватор ЭКР-4	1000м ³	1,0	678,3кВт	1984,95 кг 746,13кВт
Моторное масло	I	-	кг	1454,43	5%	72,72 кг
	II	-	кг	561,09	5%	28,05 кг
	III	-	кг	832,70	5%	41,61 кг
	IV	-	кг	1984,95	5%	99,25 кг
Трансмиссионное	I	-	кг	1454,43	1%	14,54 кг
	II	-	кг	561,09	1%	5,61 кг
	III	-	кг	832,70	1%	8,33 кг
	IV	-	кг	1984,95	1%	19,85 кг
Пластичные смазки	I	-	кг	1454,43	1,5%	21,82 кг
	II	-	кг	561,09	1,5%	8,42 кг
	III	-	кг	832,70	1,5%	12,49 кг
	IV	-	кг	1984,95	1,5%	29,77 кг
Бензин	I	-	кг	1454,43	4,5%	65,45 кг
	II	-	кг	561,09	4,5%	25,25 кг
	III	-	кг	832,70	4,5%	37,47 кг
	IV	-	кг	1984,95	4,5%	89,32 кг

7. ТЕХНИКА БЕЗОПАСНОСТИ

7.1. При производстве земляных работ необходимо руководствоваться указаниями глав СНиП Ш-4-4-80 "Техника безопасности в строительстве", ГОСТ 12.3.033-84 "Строительство. Электробезопасность" и ГОСТ 12.1.004-85 "Пожарная безопасность. Общие требования".

7.2. При разработке и транспортировании грунта двумя и более самоходными машинами, идущими друг за другом, необходимо соблюдать расстояние между ними не менее 10 м.

7.3. Запрещается обслуживающему персоналу оставлять без присмотра машину с работающим двигателем.

7.4. Поперечный уклон местности, по которой движется механизм при разработке и транспортировке грунта, не должен превышать в зимнее время 3%.

7.5. Запрещается пребывание посторонних лиц на территории производства земляных работ. Рабочая зона должна быть ограждена хорошо видимыми как днем, так и ночью предупредительными знаками.

7.6. Топливо-смазочные материалы разрешается хранить только в металлической, герметически закрывающейся таре. Склад топливо-смазочных материалов следует устраивать только под навесом или в помещениях, обеспеченных вентиляцией.

7.7. Заправлять механизмы горючим разрешается только при выключенном двигателе.

№№ подл. | Подпись и дата | Взаг. инв. №

1.01.01.80

Лист
26

8. ТЕХНИКО-ЭКОНОМИЧЕСКИЕ ПОКАЗАТЕЛИ НА 1000 М³ ГРУНТА

Таблица 15

Наименование показателей	Единица измерения	Количество по вариантам			
		I	II	III	IV
Затраты машинного времени	маш. -ч	74,12	134,12	126,64	84,90
в том числе в зимний период	маш. -ч	72,99	132,99	125,51	83,77
Заработная плата	руб. -коп.	79-22	119-01	123-05	100-08
в том числе в зимний период	руб. -коп.	78-02	117-81	121-85	98-88
Продолжительность работ зимнего периода	смена	1,12	1,38	1,38	2,00
Выработка на одного рабочего в смену в зимний период	м ³	109,60	60,15	63,74	95,50
Затраты на механизацию	руб.	2183,97	2165,81	2223,02	820,39
в том числе в зимний период	руб.	2178,93	2160,77	2217,98	815,35
в том числе на транспортирование грунта автомобилями-самосвалами	руб.	2024,20	2024,20	2024,20	-
Прямые затраты	руб.	2263,19	2284,82	2346,07	920-47
в том числе в зимний период	руб.	2256,95	2278,58	2339,83	914,23
Приведенные затраты	руб.	2233,62	2214,49	2296,44	1168,67
в том числе в зимний период	руб.	2227,00	2207,88	2289,83	1162,07
Эффективность процесса	руб.	1064,93	1045,81	1127,70	-

Инв. № подл. / Подпись и дата. Взам. инв. №

1.01.01.80

Лист
27