

ГОСТ 29057—91

МЕЖГОСУДАРСТВЕННЫЙ СТАНДАРТ

---

**КОСТЮМЫ МУЖСКИЕ ДЛЯ ЗАЩИТЫ  
ОТ НЕТОКСИЧНОЙ ПЫЛИ**

**ТЕХНИЧЕСКИЕ УСЛОВИЯ**

Издание официальное

ИПК ИЗДАТЕЛЬСТВО СТАНДАРТОВ  
Москва

**М Е Ж Г О С У Д А Р С Т В Е Н Н Ы Й   С Т А Н Д А Р Т**

---

**КОСТЮМЫ МУЖСКИЕ ДЛЯ ЗАЩИТЫ  
ОТ НЕТОКСИЧНОЙ ПЫЛИ****Технические условия**Men's overalls for protection from non-toxic dust.  
Specifications**ГОСТ  
29057—91**МКС 13.340.10  
ОКП 82 7211

---

**Дата введения 01.01.93**

Настоящий стандарт распространяется на мужские костюмы и средства защиты головы от нетоксичной пыли (мелкодисперсной пыли и асбеста).

Требования настоящего стандарта являются обязательными, кроме пп. 1.3.1.5 и 5.2, требования которых являются рекомендуемыми.

**1. ТЕХНИЧЕСКИЕ ТРЕБОВАНИЯ**

1.1. Костюмы должны изготавливаться в соответствии с требованиями настоящего стандарта, основ промышленных методов поузловой обработки специальной одежды, техническому описанию и образцу-этalonу, утвержденному в соответствии с ГОСТ 15.004.

**1.2. Основные параметры и размеры**

1.2.1. Костюмы изготавливают двух типов — А, Б (черт. 1, 2).



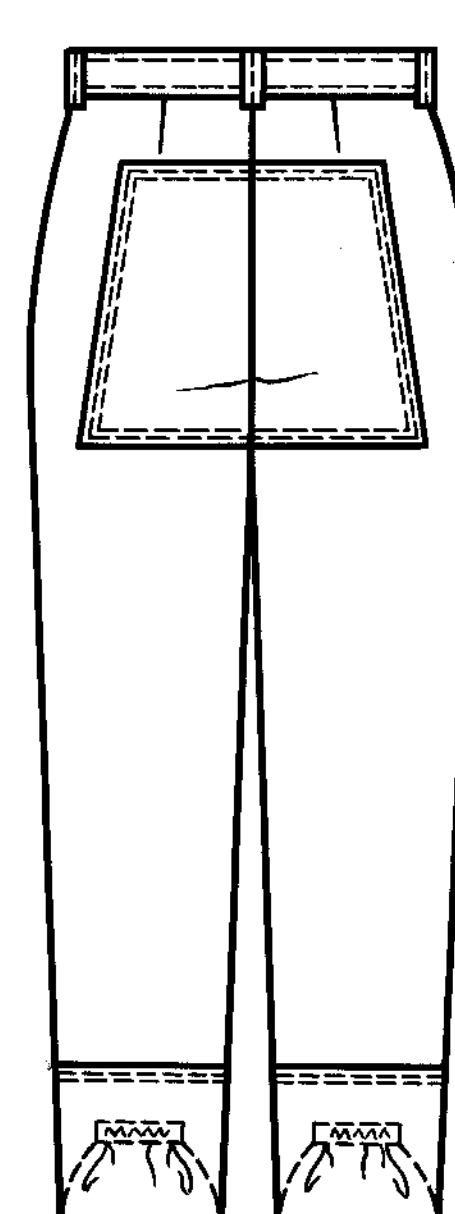
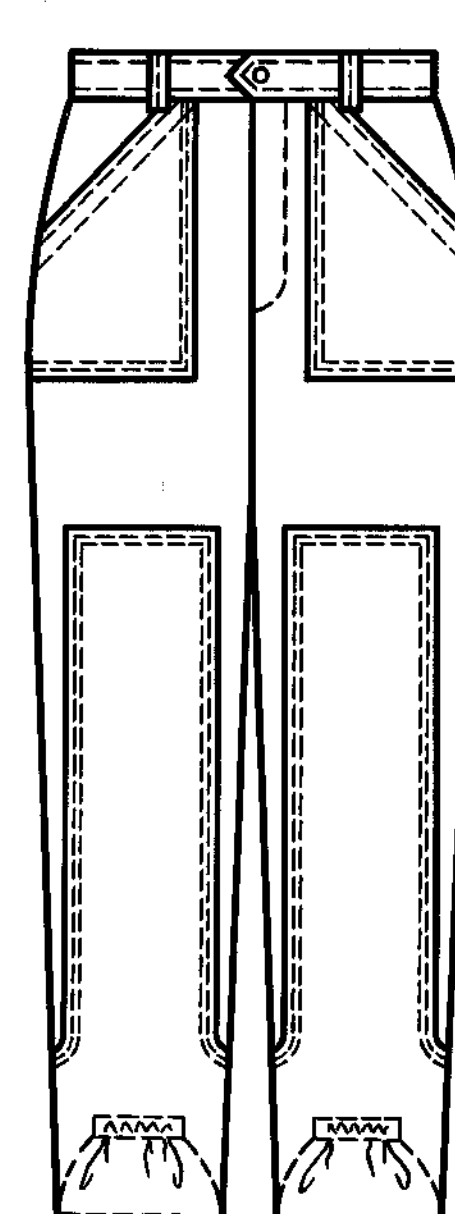
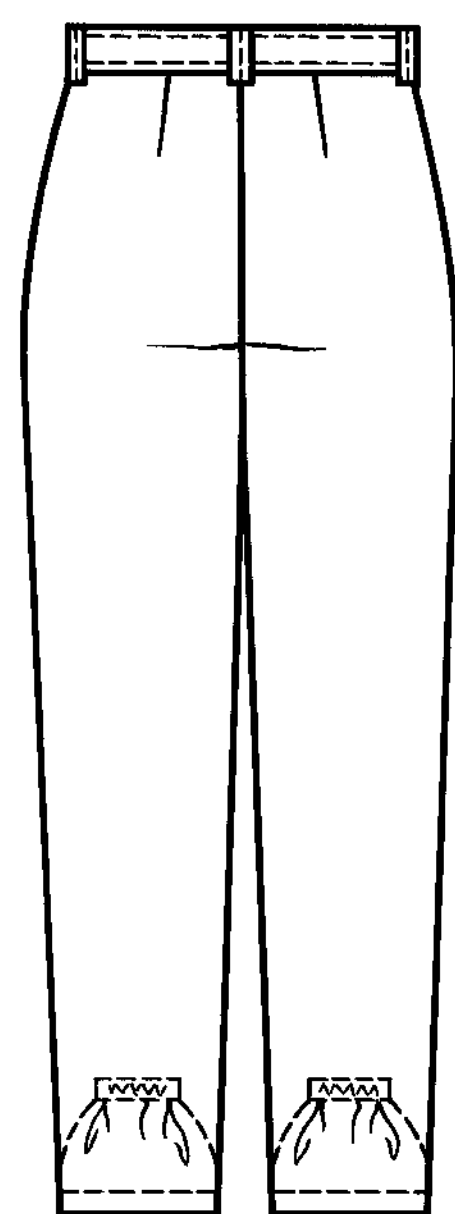
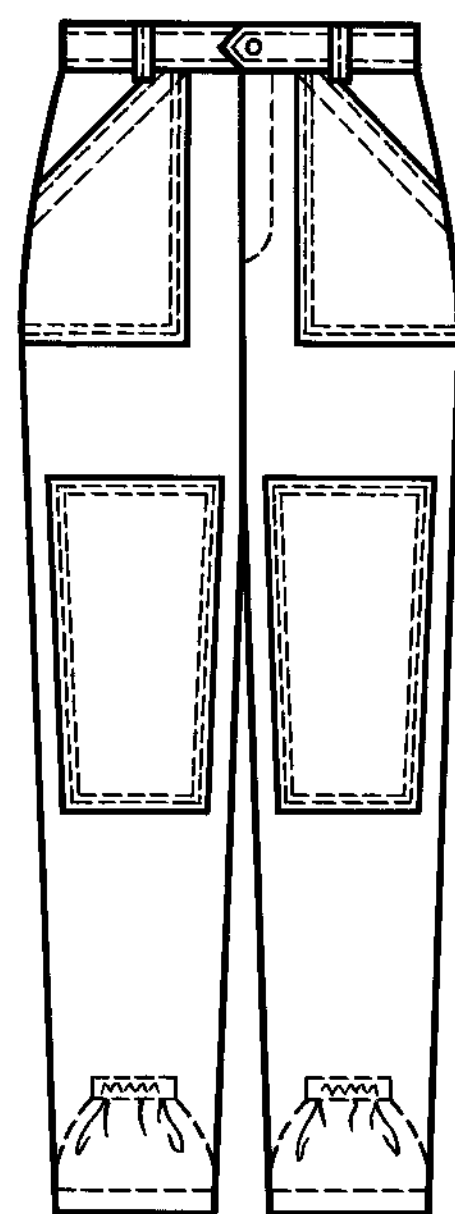
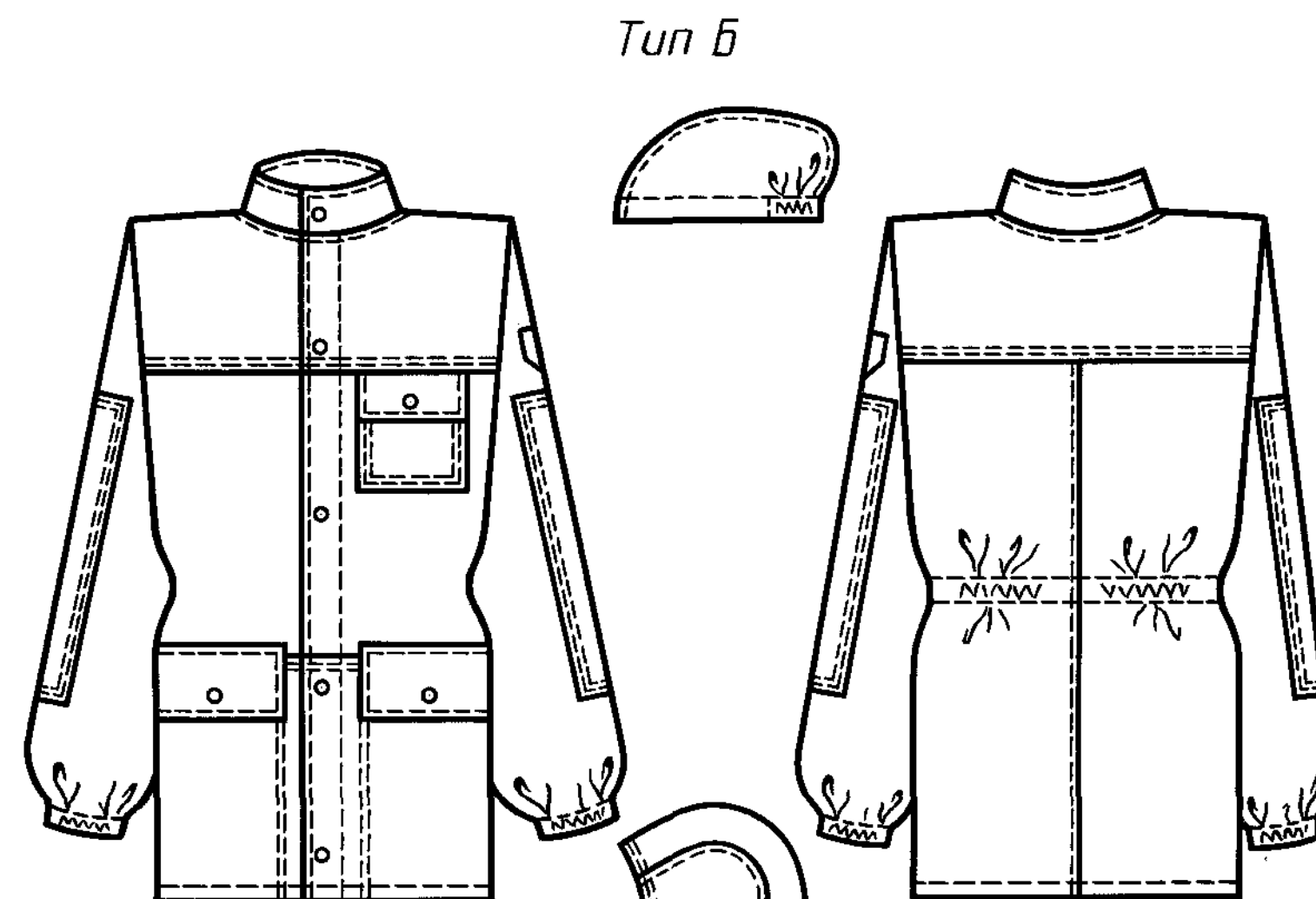
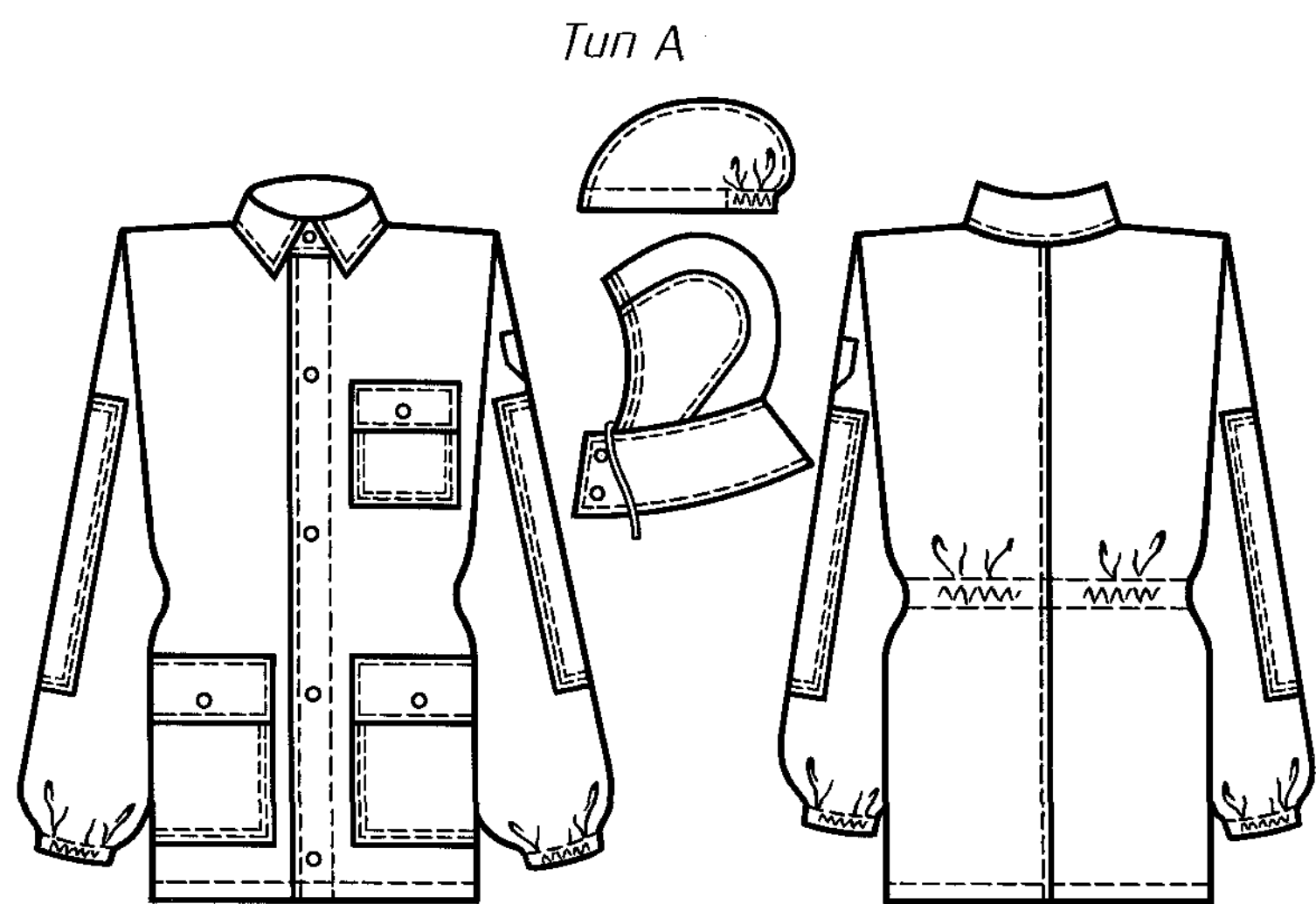

Черт. 1

Черт. 2

1.2.2. Размеры костюмов должны соответствовать указанным в табл. 1, 2.

Т а б л и ц а 1

Т а б л и ц а 2

см		см	
Рост типовой фигуры человека	Интервал роста человека	Обхват груди типовой фигуры человека	Интервал обхвата груди человека
158, 164	От 155,0 до 167,0 включ.	88, 92	От 86,0 до 94,0 включ.
170, 176	Св. 167,0 » 179,0 »	96, 100	Св. 94,0 » 102,0 »
182, 188	» 179,0 » 191,0 »	104, 108	» 102,0 » 110,0 »
		112, 116	» 110,0 » 118,0 »
		120, 124	» 118,0 » 126,0 »
		128, 132	» 126,0 » 134,0 »

1.2.3. Головные уборы — подкасник, шлем изготавливают трех размеров: 56, 58, 60.

1.2.4. Измерения готовых костюмов должны соответствовать указанным в табл. 3 и на черт. 3—8.

Т а б л и ц а 3

Наименование места измерения	Рост типовой фигуры	Тип	Обхват груди типовой фигуры						Допускаемое отклонение
			88, 92	96, 100	104, 108	112, 116	120, 124	128, 132	
Куртка (черт. 3—6)									
1. Длина спинки	158, 164	А, Б	72,0	72,0	72,0	72,0	72,0	72,0	± 1,0
	170, 176		76,0	76,0	76,0	76,0	76,0	76,0	
	182, 188		80,0	80,0	80,0	80,0	80,0	80,0	
2. Ширин спинки	158—164	А, Б	44,6	46,6	48,6	50,6	52,6	54,6	± 1,0
3. Длина полочки	158, 164	А, Б	72,3	73,5	74,7	75,9	77,1	78,3	± 1,0
	170, 176		76,3	77,5	78,7	79,9	81,1	82,3	
	182, 188		80,3	81,5	82,7	83,9	85,1	86,3	
4. Ширина полочки по линии груди (ширина борта — 3,0 см)	158—188	А, Б	22,8	24,0	25,2	26,4	27,6	28,8	± 0,5
5. Ширина куртки на уровне глубины проймы (ширина борта — 3,0 см)	158—188	А, Б	61,0	65,0	69,0	73,0	77,0	81,0	± 1,0
6. Ширина куртки внизу (ширина борта — 3,0 см)	158—188	А, Б	57,0	61,0	65,0	69,0	73,0	77,0	± 1,0
7. Длина рукава	158, 164	А, Б	60,0	60,0	60,0	60,0	60,0	60,0	± 1,0
	170, 176		64,0	64,0	64,0	64,0	64,0	64,0	
	182, 188		68,0	68,0	68,0	68,0	68,0	68,0	
8. Ширина рукава сверху	158—188	А, Б	24,0	25,5	27,0	28,5	30,0	31,5	± 1,0

см

Наименование места измерения	Рост типовой фигуры	Тип	Обхват груди типовой фигуры						Допускаемое отклонение
			88, 92	96, 100	104, 108	112, 116	120, 124	128, 132	
9. Ширина рукава внизу (при растянутой ленте эластичной)	158—188	А, Б	15,4	16,0	16,6	17,2	17,8	18,4	± 0,5
10. Длина воротника	158—188	А, Б	50,0	52,0	54,0	56,0	58,0	60,0	± 1,0
Брюки (черт. 7, 8)									
11. Длина по боковому шву	158, 164 170, 176 182, 188	А, Б	94,0 103,0 112,0	94,0 103,0 112,0	94,0 103,0 112,0	94,0 103,0 112,0	94,0 103,0 112,0	94,0 103,0 112,0	± 1,0
12. Длина по шаговому шву	158, 164 170, 176 182, 188	А, Б	70,6 78,0 85,4	69,6 77,0 84,4	68,6 76,0 83,4	67,6 75,0 82,4	66,6 74,0 81,4	65,6 73,0 80,0	± 1,0
13. Ширина на уровне среднего шва	158—188	А, Б	33,3	35,5	37,7	39,9	42,1	44,3	± 1,0
14. Ширина внизу	158—188	А, Б	22,0	23,0	24,0	25,0	26,0	27,0	± 0,5
15. Длина левой половинки пояса (правая длиннее на ширину откоска)	158—188	А, Б	39,0	45,0	51,0	57,0	63,0	69,0	± 1,0

Примечание. По требованию потребителя в зависимости от особенности модели величины измерений и их количество допускается изменять.

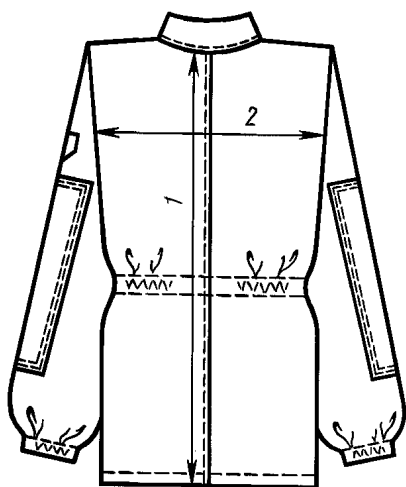

Черт. 3

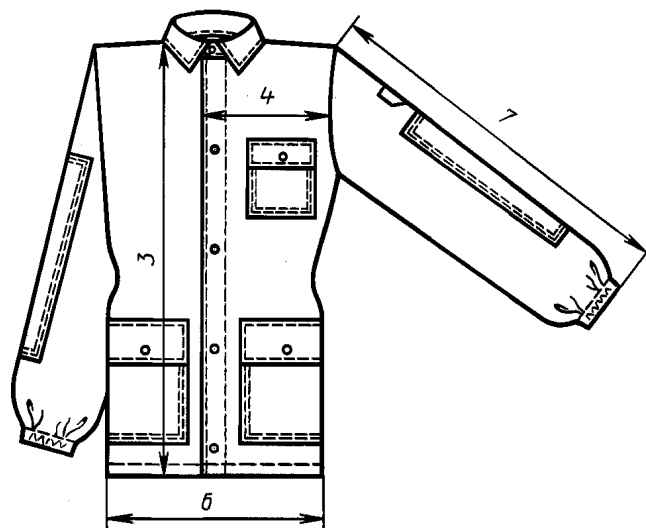

Черт. 4

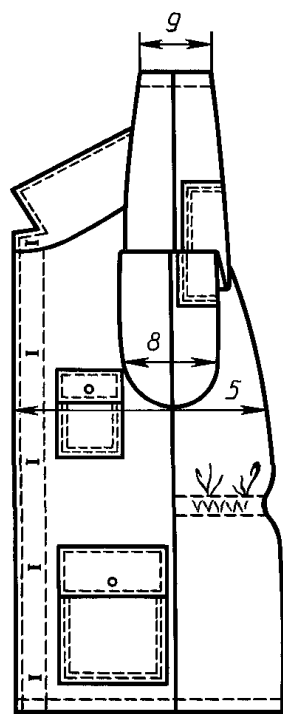

Черт. 5

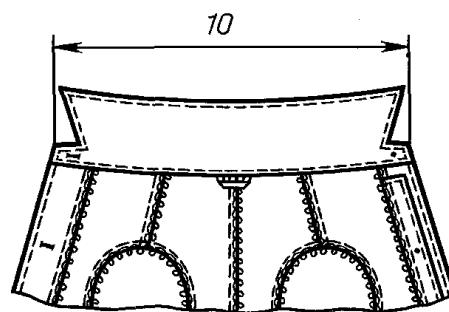

Черт. 6

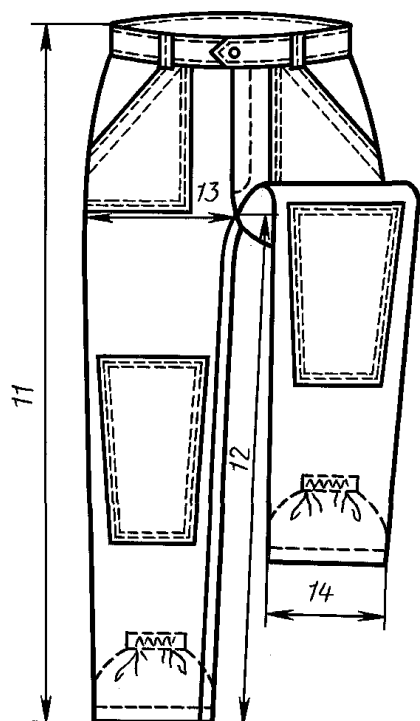

Черт. 7

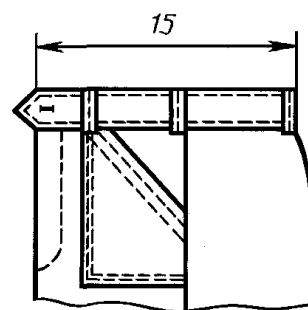

Черт. 8

1.2.5. Измерения средств защиты головы должны соответствовать указанным в табл. 4 и на черт. 9—11.

Номер измерения на чертеже	Наименование измерения	Размер			Допускаемое отклонение
		56	58	60	
		Обхват головы			
		54,5—56,4	56,5—58,4	58,5—60,4	
Подкасник (черт. 9)					
1	Ширина подкасника по нижнему краю	30,0	32,0	34,0	± 1,0
2	Высота посередине	16,0	16,0	16,0	± 0,5
Шлем (черт. 10, 11)					
1	Длина продольной стенки посередине	44,4	45,0	45,6	± 0,5
2	Ширина пелерины	13,0	13,0	13,0	± 0,5
3	Длина дуги головки по шву притачивания пелерины от одного конца до другого	42,6	44,6	46,6	± 0,5

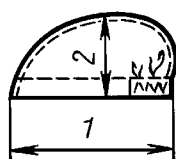

Черт. 9

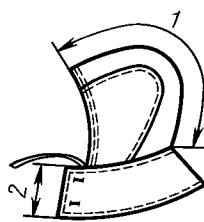

Черт. 10

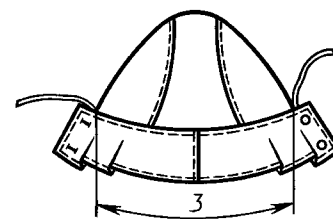

Черт. 11

### 1.3. Характеристики

#### 1.3.1. Внешний вид

1.3.1.1. Куртка типа А с центральной бортовой застежкой на пуговицы, с внутренним пылезащитным клапаном.

Полочки с верхним и боковыми накладными карманами с клапанами, застегивающимися на пуговицы.

Спинка со швом посередине, по линии талии стянута эластичной лентой.

Воротник отложной.

Рукава втачные одношовные, с усилительными накладками в области локтя; на левом рукаве — эмблема. Низ рукавов стянут эластичной лентой.

Брюки с застежкой на пуговицы и пылезащитным клапаном, внешними накладными карманами и усилительными накладками в области колен, притачным поясом, пятью шлевками и напульсниками внизу.

1.3.1.2. Куртка типа Б, в отличие от типа А, с усилительными накладками в области плеча и нижней части, с боковыми карманами, расположенными в накладках.

Воротник — стойка.

Брюки с усилительными накладками в области колен и низа, на задних половинках — леи.

1.3.1.3. Подкасник — шапочка под каску, состоящая из двух частей, сзади стянута эластичной лентой.

1.3.1.4. Шлем на подкладке, состоит из головки и пелерины, по лицевому вырезу стягивается тесьмой. Пелерина застегивается на две пуговицы.

1.3.1.5. В зависимости от условий эксплуатации и по согласованию с потребителем допускается изготавливать:

костюмы:

с различными видами, размерами, количеством и местом расположения карманов, клапанов и усилительных накладок; с различными конструктивными элементами для регулирования по обхвату талии, низа куртки, рукавов, брюк или без них;

с различными видами и расположением застежек (застежка-молния, кнопки, текстильная застежка и т. д.);

с различными вентиляционными отверстиями;

отдельными предметами;

куртки:

с кокеткой различной формы на спинке и полочках;

с различной формой воротников;

с манжетами рукавов, воротником, напульсниками из трикотажного полотна;

с различным расположением рельефных швов или без них;

с различной конструкцией рукава;

с капюшоном;

без эмблемы;

брюки:

с различными видами и местом расположения застежек.

### 1.3.2. Основные требования к изготовлению

1.3.2.1. Костюмы должны изготавливать в соответствии с требованиями технологии изготовления специальной одежды.

1.3.2.2. Виды стежков, строчек и швов, применяемых для изготовления костюмов, — по ГОСТ 12807.

Требования к стежкам, строчкам и швам — по ГОСТ 29122.

1.3.2.3. При изготовлении костюмов допускаются:

куртка и брюки без боковых швов;

спинка без шва посередине;

полочки с разными подбортами не более чем из трех частей с расположением швов в поперечном направлении и не ближе 2,0 см от петель;

смещение боковых швов куртки до 3,0 см в сторону полочек или спинки с соответствующим смещением швов рукавов;

верхний воротник со швом посередине;

нижний воротник не более чем из четырех частей;

надставки в нижней части рукава в направлении нитей основы шириной внизу не менее 3,0 см, вверху — не более  $\frac{1}{3}$  ширины рукава;

брюки с цельновыкроенными гульфиком и откоском;

обтачки низа куртки, рукавов, брюк вместо подгиба;

брюки с цельновыкроенным поясом;

клинья вверху шаговых швов задних половинок брюк в долевом или поперечном направлении шириной по линии среднего шва от 4,0 до 12,0 см, длиной по шву притачивания от 8,0 до 30,0 см;

надставки и клинья несимметричные;

одна деталь целая, другая с надставками;

пелерина шлема из двух частей;

подкладка пелерины из двух-трех частей.

1.3.2.4. Соединение срезов выполняют стачным, настрочным, запошивочным швом и швом «взамок».

1.3.2.5. Накладные детали костюмов настраивают двумя строчками.

1.3.2.6. По краю бортов, воротника, пояса брюк, клапанов карманов прокладывают отделочную строчку на расстоянии 0,2—0,5 см от края.

1.3.2.7. Низ куртки, рукавов, брюк и нижний срез подкасника обрабатывают швом вподгибку с закрытым срезом шириной 2,5—3,0 см, напульсников — 1,5—2,0 см.

В низ рукавов, напульсников и задней части подкасника прокладывают эластичную ленту.

1.3.2.8. В куртке при настраивании внутренних срезов подбортов к левому подбору одновременно притачивают пылезащитный клапан. Располагают его на расстоянии 2,0—2,5 см от низа.



## С. 8 ГОСТ 29057—91

1.3.2.9. В брюках с внутренней стороны застежки располагают пылезащитный клапан, пристегивающийся в верхнем углу на навесную или прорезную петлю и пуговицу.

1.3.2.10. Петли обметывают:

на левом борте куртки — пять на расстоянии 2,0—2,5 см от края; верхнюю — на стойке воротника, нижнюю — на расстоянии 4,0—5,0 см от низа куртки в готовом виде, остальные — на равном расстоянии одна от другой;

на правом борте — три на расстоянии 2 см от края: верхнюю на расстоянии 10,0—11,0 см от шва втачивания воротника, нижнюю — на расстоянии 7,0—8,0 см от низа куртки, среднюю — между верхней и нижней;

на левой половинке пояса брюк — одну на расстоянии 1,5 см от конца пояса посередине ширины;

на гульфике брюк — три петли на расстоянии 1,0 см от внешнего края и на равном расстоянии одна от другой;

на клапанах карманов — по одной посередине и на расстоянии 1,5 см от нижнего края;

на левом конце пелерины шлема — две на расстоянии 2,0 см от края; верхнюю — на расстоянии 2,0 см от уступа, нижнюю — 3,0 см от низа пелерины.

1.3.2.11. Пуговицы пришивают соответственно расположению петель.

1.3.2.12. Определение сортности костюмов — по ГОСТ 12.4.031.

### 1.4. Требования к материалам

Костюмы и средства защиты головы должны изготавливаться из материалов, указанных в табл. 5.

Т а б л и ц а 5

Наименование материала	Нормативно-техническая документация	Назначение материала
1. Молескин гладкокрашенный, арт. 3054	ГОСТ 11209	Для верха костюмов, шлема
2. Молескин гладкокрашенный, мерсеризованный, арт. 3095	ГОСТ 21790	То же
3. Ткань хлопчатобумажная для спецодежды гладкокрашенная, арт. 3703	ТУ 17 РСФСР 52—11888	»
4. Бязь гладкокрашенная	ГОСТ 29298, ТУ 17 РСФСР 60—10724, ТУ 17 Каз.ССР 01—385, ТУ 17 Груз.ССР 122	Для напульсников, кулиски спинки, подкасника, подкладки шлема
5. Сатин гладкокрашенный	ГОСТ 29298	Для напульсников, кулиски спинки, подкасника, подкладки шлема
6. Лента тканая эластичная шириной 18—20 мм 10—12 мм	ТУ 17—09—326	Для стягивания спинки по линии талии и рукавов по низу Для стягивания напульсников, подкасника
7. Лента отделочная шириной 11—15 мм	ТУ 17—09—14—309	Для стягивания шлема по лицевому вырезу
8. Пуговицы пластмассовые диаметром 13—17 мм, 17—22 мм	ОСТ 17—699	Для застегивания куртки, клапанов, карманов, брюк, пелерины шлема
9. Нитки хлопчатобумажные 11,0 текс × 3 × 2 Rn 68,6 текс (30/6) 8,5 текс × 3 × 2 Rn 53,0 текс (40/6)	ГОСТ 6309	Для изготовления костюмов, подкасника, шлема, обметывания срезов и петель, пришивания пуговиц
10. Нитки армированные швейные 44 ЛХ-1,65 ЛХ, 65 ЛХ-1	ОСТ 17—921	То же
11. Нитки полиамидные (капроновые) швейные Rn 50,0 текс (50К)	ТУ 17 РСФСР 62—10645	»

Продолжение табл. 5

Наименование материала	Нормативно-техническая документация	Назначение материала
12. Нитки лавсановые швейные Rн 62,0 текс (55Л)	ОСТ 17—257	Для изготовления костюмов, подкасника, шлема, обметывания срезов и петель, пришивания пуговиц
13. Пряжа хлопчатобумажная	ГОСТ 9092	Для обметывания срезов
14. Нитки хлопчатобумажные 21 текс × 3 Rн 63,6 текс (30/3)	ГОСТ 6309	То же
16,5 текс × 3 Rн 50,0 текс (40/3)		

Примечание. По согласованию с потребителем допускается: применять другие материалы по качеству, защитным и эксплуатационным свойствам не ниже указанных в табл. 5; для усилительных накладок в костюме типа Б использовать ткани арт. 55228, 56323.

### 1.5. Маркировка

Маркировка костюмов — по ГОСТ 10581 и ГОСТ 12.4.115.

### 1.6. Упаковка

Упаковка костюмов — по ГОСТ 10581.

## 2. ПРИЕМКА

Правила приемки костюмов — по ГОСТ 23948.

## 3. МЕТОДЫ КОНТРОЛЯ

Методы контроля качества костюмов — по ГОСТ 4103.

## 4. ТРАНСПОРТИРОВАНИЕ И ХРАНЕНИЕ

Транспортирование и хранение костюмов — по ГОСТ 10581.

## 5. УКАЗАНИЯ ПО ЭКСПЛУАТАЦИИ

5.1. Химическая чистка костюмов — по ГОСТ 12.4.169.

5.2. Памятка-инструкция по уходу за костюмами во время эксплуатации приведена в приложении.

*ПРИЛОЖЕНИЕ*  
*Рекомендуемое*

### ПАМЯТКА-ИНСТРУКЦИЯ ПО УХОДУ ЗА КОСТЮМАМИ ВО ВРЕМЯ ЭКСПЛУАТАЦИИ

1. Спецдежду из хлопчатобумажной ткани необходимо ежедневно обеспыливать.
2. Стирку спецдежды производят 2—4 раза в месяц в мыльно-содовом растворе или растворе, содержащем моющие средства типа «Лотос», при 40—60 °С.
3. Спецдежду отжимают в центрифуге, высушивают на воздухе или в воздушной сушилке при 80 °С в расправленном виде и проглаживают утюгом или гладильным прессом:
  - из хлопчатобумажной ткани — при 180 °С;
  - из хлопчатобумажной ткани с вложением химических волокон — при 120 °С.

## С. 10 ГОСТ 29057—91

### ИНФОРМАЦИОННЫЕ ДАННЫЕ

1. РАЗРАБОТАН И ВНЕСЕН Государственным комитетом легкой промышленности при Госплане СССР
2. УТВЕРЖДЕН И ВВЕДЕН В ДЕЙСТВИЕ Постановлением Государственного комитета СССР по управлению качеством продукции и стандартам от 27.06.91 № 1062
3. ВЗАМЕН ГОСТ 12.4.086—80
4. ССЫЛОЧНЫЕ НОРМАТИВНО-ТЕХНИЧЕСКИЕ ДОКУМЕНТЫ

Обозначение НТД, на который дана ссылка	Номер пункта, раздела
ГОСТ 12.4.031—84	1.3.2.12
ГОСТ 12.4.115—82	1.5
ГОСТ 12.4.169—85	5.1
ГОСТ 15.004—88	1.1
ГОСТ 4103—82	3
ГОСТ 6309—93	1.4
ГОСТ 9092—81	1.4
ГОСТ 10581—91	1.5; 1.6; 4
ГОСТ 11209—85	1.4
ГОСТ 12807—88	1.3.2.2
ГОСТ 21790—93	1.4
ГОСТ 23948—80	2
ГОСТ 29122—91	1.3.2.2
ГОСТ 29298—92	1.4
ОСТ 17—257—84	1.4
ОСТ 17—699—88	1.4
ОСТ 17—921—88	1.4
ТУ 17 РСФСР 52—11888—85	1.4
ТУ 17 РСФСР 60—10724—84	1.4
ТУ 17 РСФСР 62—10645—83	1.4
ТУ 17 Каз.ССР 01—385—80	1.4
ТУ 17 Груз.ССР 122—83	1.4
ТУ 17—09—14—309—90	1.4
ТУ 17—09—326—90	1.4

### 5. ПЕРЕИЗДАНИЕ. Апрель 2003 г.

Редактор *М.И. Максимова*  
Технический редактор *Л.А. Гусева*  
Корректор *Е.Д. Дульнева*  
Компьютерная верстка *А.Н. Золотаревой*

Изд. лиц. № 02354 от 14.07.2000. Сдано в набор 16.04.2003. Подписано в печать 13.05.2003. Усл.печ.л. 1,40. Уч.-изд.л. 1,15.  
Тираж 106 экз. С 10588. Зак. 128.

ИПК Издательство стандартов, 107076 Москва, Колодезный пер., 14.  
[http:// www.standards.ru](http://www.standards.ru) e-mail: [info@standards.ru](mailto:info@standards.ru)  
Набрано и отпечатано в ИПК Издательство стандартов