

<b>СССР</b>	СТРОИТЕЛЬНЫЙ КАТАЛОГ ЧАСТЬ ТИПОВЫЕ ПРОЕКТЫ ПРЕДПРИЯТИЙ, ЗДАНИЙ И СООРУЖЕНИЙ	ТИПОВОЙ ПРОЕКТ 903-2-26.86 УДК 658.264
<b>ЦИТП</b>	УСТАНОВКА МАЗУТОСНАБЖЕНИЯ $Q=3,25$ и $6,5$ м <sup>3</sup> /ч С МЕТАЛЛИЧЕСКИМИ РЕЗЕРВУАРАМИ 2х100; 2х200; 2х400 м <sup>3</sup> . ЖЕЛЕЗНОДОРОЖНЫЙ СЛИВ.	<b>ДЕСС</b>
ФЕВРАЛЬ <b>1987</b>		На 9 листах На 18 страницах Страница I

СХЕМА ГЕНЕРАЛЬНОГО ПЛАНА

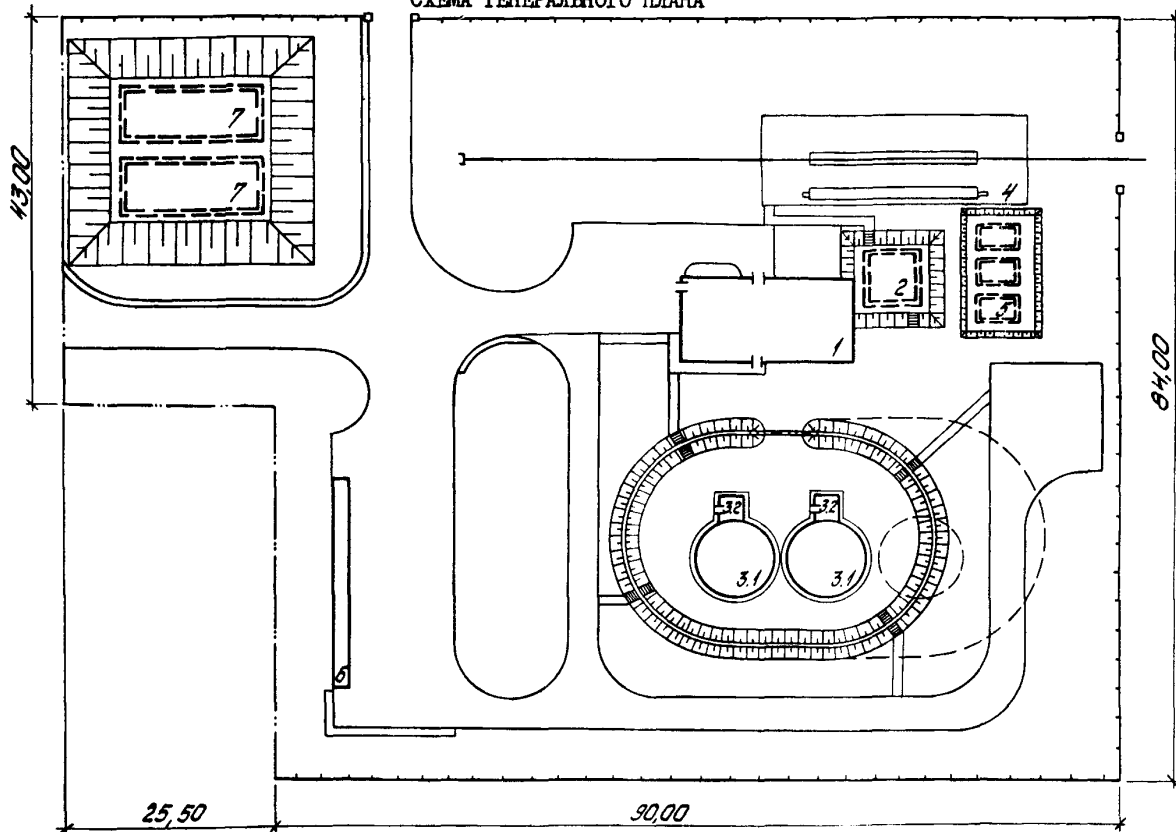

ЭКСПЛИКАЦИЯ ЗДАНИЙ И СООРУЖЕНИЙ

Номер	Наименование	Обозначение типового проекта	Номер	Наименование	Обозначение типового проекта
I	Мазутонасосная	903-2-25.86	4	Железнодорожная эстакада мазутослива на 2 вагон-цистерны	903-2-25.86
2	Приёмная ёмкость $V=100$ м <sup>3</sup>	903-2-25.86	5	Резервуар металлический горизонтальный для жидких присадок $V=25$ м <sup>3</sup> - 3 шт.	704-I-161.83
3	Резервуарный парк	903-2-26.86			
3.1	Резервуар металлический надземный - 2 шт.		6	Очистные сооружения замазученных дождевых сточных вод $Q=5$ л/с	902-2-409.86
	$V=100$ м <sup>3</sup>	704-I-49			
	$V=200$ м <sup>3</sup>	704-I-50			
	$V=400$ м <sup>3</sup>	704-I-52	7	Резервуар воды для нужд пожаротушения $V=250$ м <sup>3</sup> - 2 шт.	90I-4-58.83
3.2	Камера управления - 2 шт.	903-2-26.86			

УСТАНОВКА МАЗУТОСНАБЖЕНИЯ $Q = 3,25$ и $6,5$ м <sup>3</sup> /ч С МЕТАЛЛИЧЕСКИМИ РЕЗЕРВУАРАМИ 2x100, 2x200, 2x400 м <sup>3</sup> . ЖЕЛЕЗНОДОРОЖНЫЙ СЛИВ.	ТИПОВОЙ ПРОЕКТ 903-2-26.86	Лист I Страница 2
---	-------------------------------	----------------------

### Д1АА ТЕХНИЧЕСКАЯ ХАРАКТЕРИСТИКА

Типовой проект разработан для двух типов зданий мазутонасосной:  
тип I - здание каркасное, тип II - здание кирпичное.

В типовом проекте № 903-2-26.86 разработана установка мазутонабжения с металлическими резервуарами 2x100, 2x200, 2x400 м<sup>3</sup>, которая обеспечивает работу котельных с паровыми или водогрейными котлами. Установка мазутонабжения предназначена для котельных II категории. Резервуары мазутоналива обеспечивают 10-суточный запас мазута.

Установка мазутонабжения состоит из следующих основных сооружений:

- мазутонасосной;
- приёмной ёмкости вместимостью 100 м<sup>3</sup>;
- железнодорожного мазутослива на 2 вагона-цистерны;
- 2 резервуаров стальных вертикальных вместимостью (100, 200) 400 м<sup>3</sup> с камерами управления;
- 3 подземных резервуаров вместимостью 25 м<sup>3</sup> для хранения жидких присадок;
- 2 резервуаров воды вместимостью 250 м<sup>3</sup> для нужд пожаротушения;
- очистных сооружений замазученных дождевых сточных вод  $Q = 5$  л/с.

### 151А ПОКАЗАТЕЛИ ГЕНПЛАНА

Площадь участка - 0,851 га      Плотность застройки - 23%

Но- мер	Наименование здания и сооружений	Общая сметная стоимость, в тыс. руб.	Объём строи- тельный, в м <sup>3</sup>	Площадь застрой- ки, в м <sup>2</sup>
1	Мазутонасосная: тип I	56,18	1072	175,0
	тип II	54,34	1102	181,0
2	Приёмная ёмкость вместимостью 100 м <sup>3</sup>	11,12	163,5	42,1
3	Резервуар вместимостью (100, 200) 400 м <sup>3</sup> - 2 шт.	27,19	851,1	113,3
4	Камера управления - 2 шт.	3,77	59,0	21,0
5	Железнодорожный мазутослив на 2 вагона-цистерны	20,01	-	19,0
6	Сооружения жидких присадок с тремя резервуарами вместимо- стью 25 м <sup>3</sup>	12,47	80,7	77,6
7	Очистные сооружения замазучен- ных дождевых сточных вод $Q = 5$ л/с	25,64	260,0	53,2
8	Резервуар воды для нужд пожаро- тушения вместимостью 250 м <sup>3</sup> - - 2 шт.	19,62	765,0	215,32
9	Инженерные сети, генплан	41,91	-	51,6

УСТАНОВКА МАЗУТОСНАБЖЕНИЯ  $Q=3,25$  и  $6,5$  м<sup>3</sup>/ч  
С МЕТАЛЛИЧЕСКИМИ РЕЗЕРВУАРАМИ 2х100, 2х200, 2х400 м<sup>3</sup>.  
ЖЕЛЕЗНОДОРОЖНЫЙ СЛИВ.

ТИПОВОЙ ПРОЕКТ  
903-2-26.86

Лист 2  
Страница 3

ПОКАЗАТЕЛИ КОМПЛЕКСА УСТАНОВКИ МАЗУТОСНАБЖЕНИЯ

Наименование		Каркасный вариант		Вариант с кирпичными стенами	
		Всего	Удельный показатель	Всего	Удельный показатель
V11A	СТОИМОСТЬ				
V11B	Общая сметная стоимость	тыс. руб.	217,91	-	216,07
	в том числе:				
V11L	строительно-монтажных работ	То же	195,08	-	193,24
V11O	оборудования	"	22,81	-	22,81
V11V	Стоимость общая на расчетный показатель	руб.	-	272,38	-
V4KA	ЭКСПЛУАТАЦИОННЫЕ ПОКАЗАТЕЛИ				
V4KH	Расход воды	л/с	0,4	-	0,4
V4KI	Канализационные стоки	"	0,4	-	0,4
	Ливневые стоки	"	12,8	-	12,8
V4KJ	Расход тепла	ккал/ч	104500,0	-	104500,0
		кВт	12,1530	-	12,1530
	в том числе:				
	на отопление	"	8160,0	-	8160,0
			0,9490	-	0,9490
	на вентиляцию	"	96340,0	-	96340,0
			11,2040	-	11,2040
V4KK	Потребная электрическая мощность	кВт	45	-	45
	Пар	т/ч	3,5	-	3,5
	ПОТРЕБНОСТЬ В СЫРЬЕ И РЕСУРСАХ				
	Годовые расходы:				
	Вода	м <sup>3</sup>	210,0	-	210,0
	Тепло	Гкал	7000,0	-	7000,0
	Электросенергия	тыс. кВт-ч	235,0	-	235,0
	Установленная электрическая мощность	кВт	61,6	-	61,6
	ТЕХНИЧЕСКИЕ ХАРАКТЕРИСТИКИ (по проектируемым сооружениям)				
G3NB	Объем строительный	м <sup>3</sup>	2145,6	-	2175,6
G3OC	Площадь застройки	м <sup>2</sup>	422,0	-	428,0
G3OB	Общая площадь	"	329,6	-	327,6
V10K	То же, на расчетный показатель	"	-	0,412	-
V1KA	РАСХОДЫ				
V1KB	Расход строительных материалов				
	Цемент, приведенный к М400	т	192,0	-	142,0
	Сталь	"	75,0	-	71,6
	Сталь, приведенная к классам А-I и С38/23	"	82,0	-	77,7
	(в том числе на металлические резервуары)	"	(32,6)	-	(32,6)
	То же, на расчетный показатель	"	-	0,102	-
	Лесоматериалы	м <sup>3</sup>	22,6	-	20,6
	Лесоматериалы, приведенные к круглому лесу	"	34,0	-	31,0
	Бетон и железобетон	"	593,45	-	472,955
	в том числе: монолитный	"	463,55	-	357,655
	сборный	"	129,9	-	115,3
	Кирпич	тыс. шт.	15,2	-	43,1
V1JA	ТРУДОЁМКОСТЬ				
V1JF	Построечные трудовые затраты	чел.-дн.	4301	-	4276
V1JR	То же, на I м <sup>3</sup> строительного объема	То же	-	2,004	-
V1JV	То же, на расчетный показатель	"	-	5,376	-
					1,965
					5,345

УСТАНОВКА МАЗУТОСНАБЖЕНИЯ  $Q = 3,25$  и  $6,5$  м<sup>3</sup>/ч С  
МЕТАЛЛИЧЕСКИМИ РЕЗЕРВУАРАМИ 2х100, 2х200, 2х400 м<sup>3</sup>.  
ЖЕЛЕЗНОДОРОЖНЫЙ СЛИВ.

ТИПОВОЙ ПРОЕКТ  
903-2-26.86

Лист 2  
Страница 4

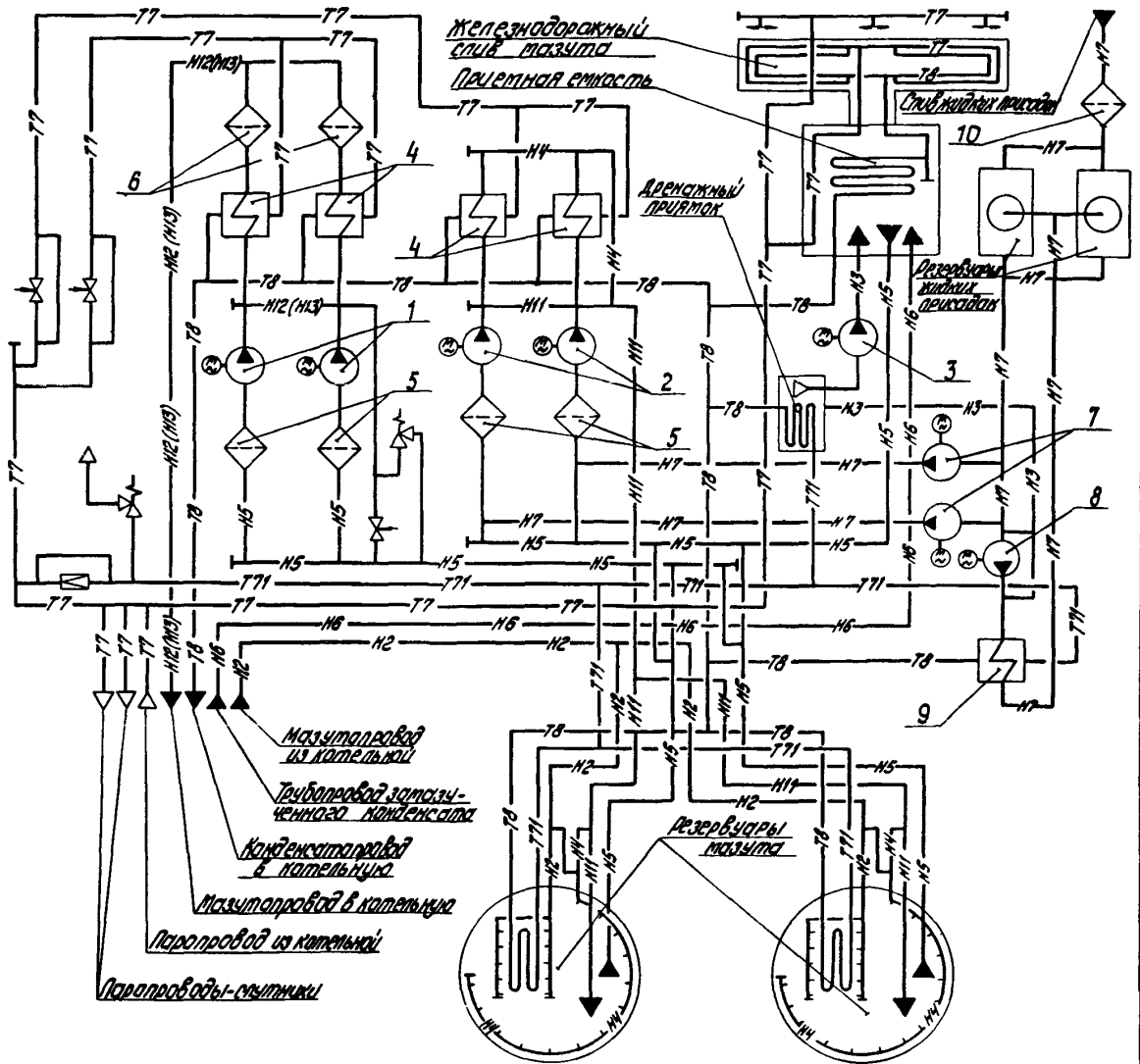

ПЕРЕЧЕНЬ ОБОРУДОВАНИЯ

Поз.	Наименование и марка	Количество	Поз.	Наименование и марка	Количество
1	Насос подачи мазута к котлам ЗВ-4/25	2	6	Фильтр тонкой очистки мазута ФМ-25-30-40	2
2	Насос перекачки и рециркуляции мазута 4НКЗ-5х1	2	7	Насос-дозатор жидкой присадки ИД2,5 100/10Д14А	2
3	Насос дренажный ШВ-25-5,8/2,5	1	8	Насос циркуляции жидкой присадки Ш40-6-18/4-1	1
4	Подогреватель мазута ПМ-25-6	4	9	Подогреватель жидкой присадки ПП2-6-2-П ОСТ 108.271.105-76	1
5	Фильтр грубой очистки мазута Ду150	4	10	Фильтр сетчатый Ду100	1

УСТАНОВКА МАЗУТОСНАБЖЕНИЯ  $Q = 3,25$  и  $6,5$  м<sup>3</sup>/ч  
 С МЕТАЛЛИЧЕСКИМИ РЕЗЕРВУАРАМИ 2x100, 2x200, 2x400 м<sup>3</sup>.  
 ЖЕЛЕЗНОДОРОЖНЫЙ СЛИВ.

ТИПОВОЙ ПРОЕКТ  
 90392-26.86

Лист 3  
 Страница 5

ПЛАН РАЗМЕЩЕНИЯ ТЕХНОЛОГИЧЕСКОГО ОБОРУДОВАНИЯ

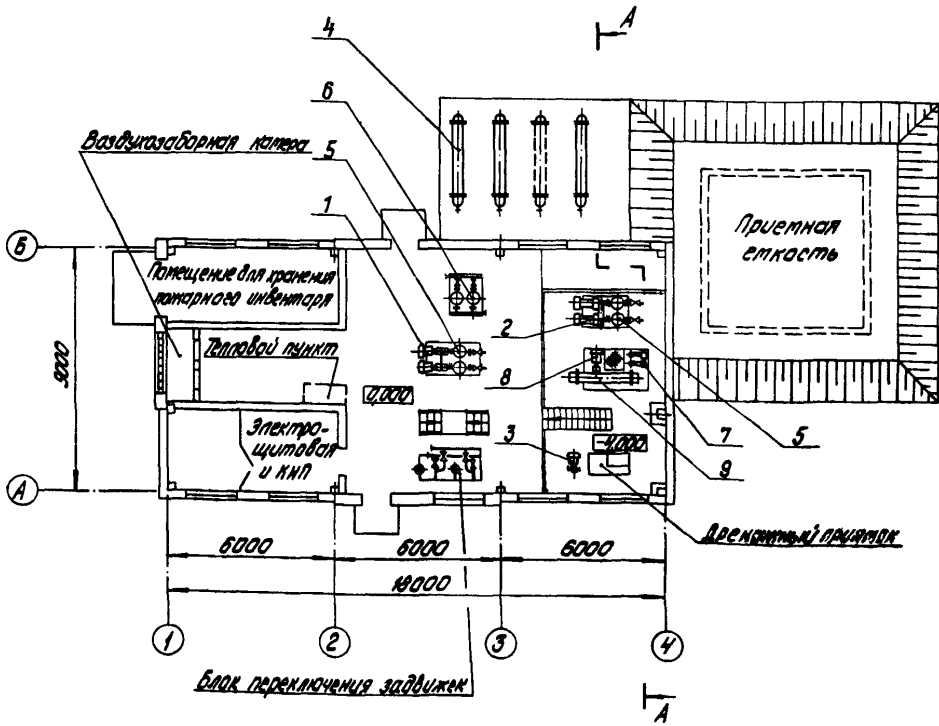

A-A

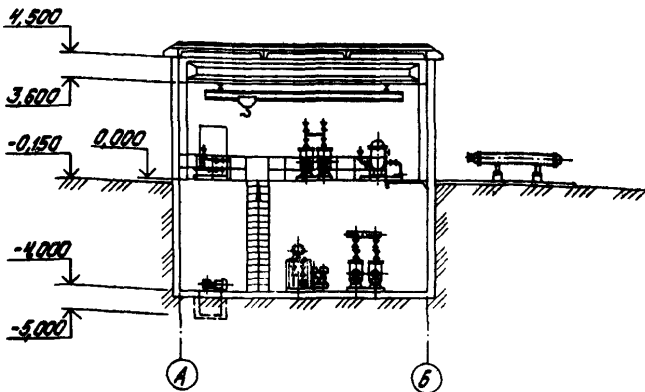

УСТАНОВКА МАЗУТОСНАБЖЕНИЯ  $Q=3,25$  и  $6,5$  м<sup>3</sup>/ч  
С МЕТАЛЛИЧЕСКИМИ РЕЗЕРВУАРАМИ 2x100, 2x200, 2x400 м<sup>3</sup>.  
ЖЕЛЕЗНОДОРОЖНЫЙ СЛИВ.

ТИПОВОЙ ПРОЕКТ  
903-2-26.86

Лист 3  
Страница 6

### 638Т ТЕХНОЛОГИЧЕСКИЙ ПРОЦЕСС

Установленное в мазутонасосной оборудовании обеспечивает перекачивание прибывающего мазута из приёмной ёмкости в резервуары мазутохранилища, добавление жидких присадок, проведение рециркуляционного разогрева и перемешивания мазута в резервуарах, подготовку мазута к сжиганию (подогрев и очистка) и подачу в котельную.

Перекачивание мазута осуществляется блоком перекачивающих насосов, облокированным с блоком жидких присадок, который обеспечивает дозированный ввод присадки ВНИИП-106 в перекачиваемый мазут.

Доведение температуры мазута в резервуарах до  $65^{\circ}\text{C}$  и перемешивание осуществляется блоком рециркуляционных насосов и подогревателями мазута.

Рециркуляция может осуществляться как горячего, так остывшего мазута.

Мазут в котельную подаётся трехвинтовыми насосами, входящими в состав блока. Перед подачей мазута осуществляется его подогрев до температуры, обеспечивающей распыл, грубая и тонкая очистка.

Необходимое давление в подающем трубопроводе поддерживается регулятором, установленным в котельной.

Теплоносителем для технологических нужд установки мазутоснабжения является насыщенный пар давлением  $1,37$  МПа ( $14$  кгс/см<sup>2</sup>). Предусматривается частичное редуцирование пара до  $0,69$  МПа ( $7$  кгс/см<sup>2</sup>) для подачи в резервуары мазутохранилища, на подогреватель жидких присадок и на продувку трубопроводов и фильтров.

Проектом предусмотрен возврат конденсата греющего пара в котельную для использования тепла и самого конденсата.

### 638D ПРОИЗВОДСТВЕННАЯ ПРОГРАММА

Производительность мазутонасосной	м <sup>3</sup> /ч	3,25 или 6,5
Давление на выходе из мазутонасосной		
для паровых котлов	МПа (кгс/см <sup>2</sup> )	2,45 (25)
для водогрейных котлов	"	0,98 (10)
Температура подогрева мазута		
для паровых котлов	$^{\circ}\text{C}$	120
для водогрейных котлов	"	90
Годовой расход мазута	т/год	36430
Себестоимость на 1 т мазута	руб.	2,90
Приведенные затраты на 1 т мазута	руб.	3,80

### 638D РЕЖИМ РАБОТЫ И ШТАТЫ

Обслуживается постоянным персоналом:

а) дежурный - 1 чел./смену (всего 5 человек).

### 636А

#### ИНЖЕНЕРНОЕ ОБОРУДОВАНИЕ

Водопровод	- хозяйственно-питьевой-производственно-пожарный из внеплощадочных сетей. Напор на вводе 18 м.
Канализация	- раздельная: производственно-бытовая, замазученных стоков во внеплощадочные сети.
Отопление	- водяное с температурой воды $150/70^{\circ}\text{C}$ из котельной.
Вентиляция	- приточно-вытяжная с механическим побуждением и естественная.
Электроснабжение	- осуществляется двумя кабельными линиями на напряжение 0,4 кВ от котельной.
Слаботочные устройства	- телефон.

УСТАНОВКА МАЗУТОСНАБЖЕНИЯ  $Q=3,25$  и  $6,5$  м<sup>3</sup>/ч  
 С МЕТАЛЛИЧЕСКИМИ РЕЗЕРВУАРАМИ  $2 \times 100$ ,  $2 \times 200$ ,  $2 \times 400$  м<sup>3</sup>.  
 ЖЕЛЕЗНОДОРОЖНЫЙ СЛИВ.

ТИПОВОЙ ПРОЕКТ  
 903-2-26.86

Лист 4  
 Страница 7

МАЗУТОНАСОСНАЯ (КАРКАСНЫЙ ВАРИАНТ)

ФАСАД I-4



РАЗРЕЗ I-I

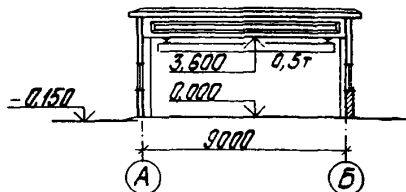

ПЛАН НА ОТМ. 0,000

ПЛАН НА ОТМ. -4,000

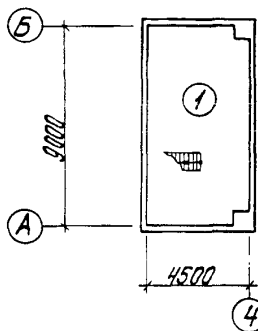
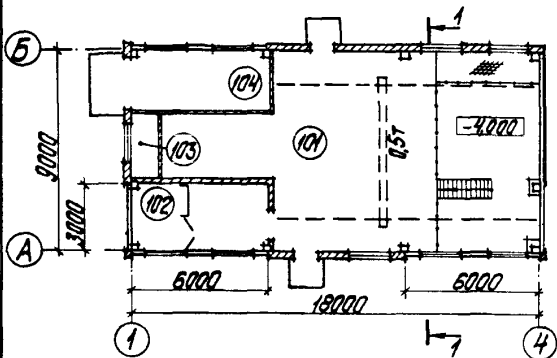

МАЗУТОНАСОСНАЯ (ВАРИАНТ С КИРПИЧНЫМИ СТЕНАМИ)

ФАСАД I-4

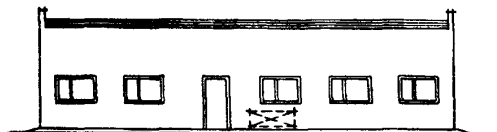

РАЗРЕЗ 2-2

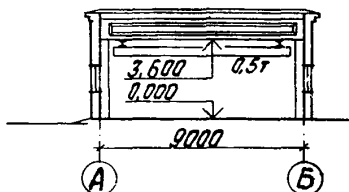

ПЛАН НА ОТМ. 0,000

ПЛАН НА ОТМ. -4,000

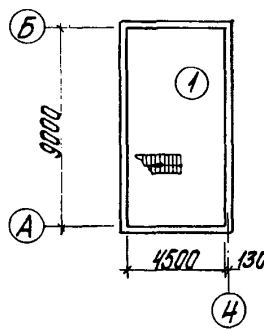
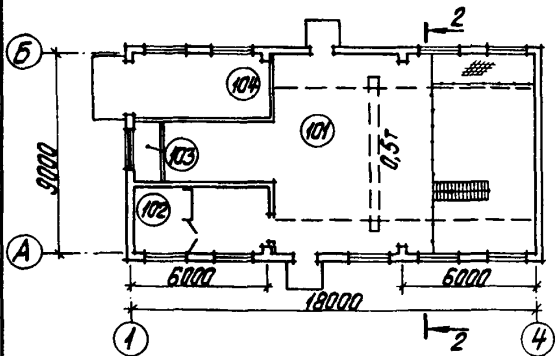

ЭКСПЛИКАЦИЯ ПОМЕЩЕНИЙ

(КАРКАСНЫЙ ВАРИАНТ)

(ВАРИАНТ С КИРПИЧНЫМИ СТЕНАМИ)

Но-мер	Наименование	Пло-щадь, м <sup>2</sup>	Но-мер	Наименование	Пло-щадь, м <sup>2</sup>
I	Мазутонасосная	39,8	I	Мазутонасосная	40,5
IOI	Мазутонасосная	85,8	IOI	Мазутонасосная	84,1
IO2	Электрощитовая и КИП	18,3	IO2	Электрощитовая и КИП	17,6
IO3	Воздухозаборная камера	3,4	IO3	Воздухозаборная камера	3,3
IO4	Помещение для хранения пожарного инвентаря	17,4	IO4	Помещение для хранения пожарного инвентаря	16,8

УСТАНОВКА МАЗУТОСНАБЖЕНИЯ Q=3,25 и 6,5 м<sup>3</sup>/ч  
 С МЕТАЛЛИЧЕСКИМИ РЕЗЕРВУАРАМИ 2x100, 2x200, 2x400 м<sup>3</sup>.  
 ЖЕЛЕЗНОДОРОЖНЫЙ СЛИВ.

ТИПОВОЙ ПРОЕКТ  
 903-2-26.86

Лист 4  
 Страница 8

СООРУЖЕНИЯ СЛИВА И ПРИЁМА МАЗУТА

ЖЕЛЕЗНОДОРОЖНЫЙ СЛИВ

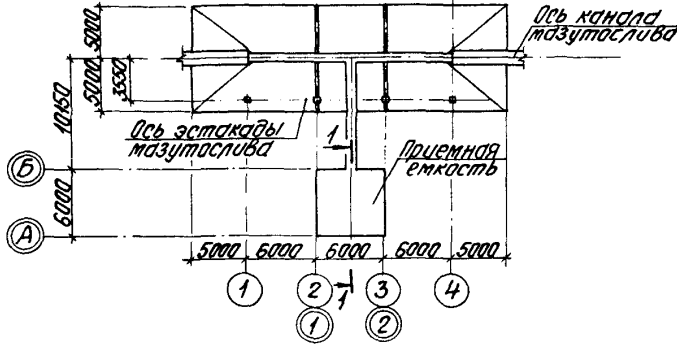

РАЗРЕЗ I-I

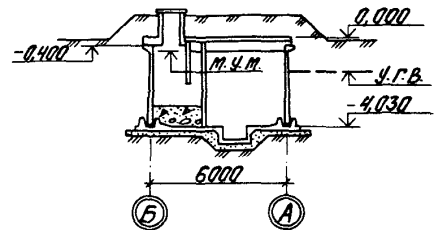

РЕЗЕРВУАРНЫЙ ПАРК С МЕТАЛЛИЧЕСКИМИ РЕЗЕРВУАРАМИ

ПЛАН НА ОТМ. 0,000

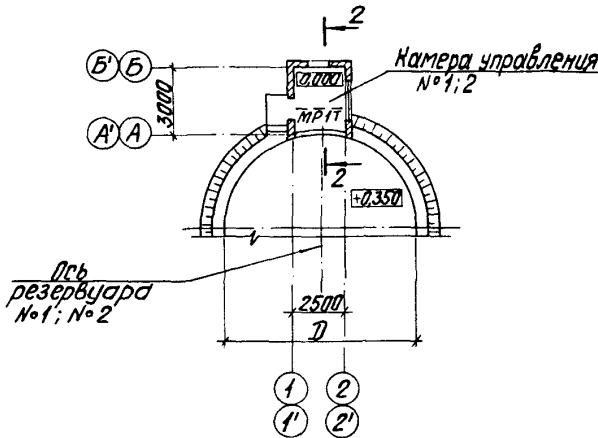

РАЗРЕЗ 2-2

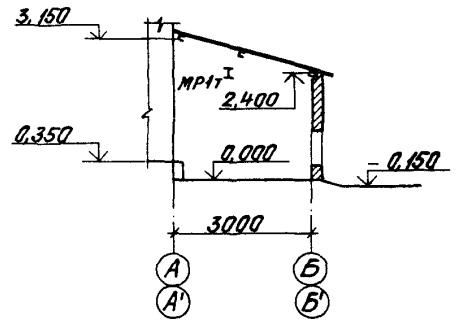

Резервуар мазута металлический	Д (мм)
У = 100 м <sup>3</sup>	4730
У = 200 м <sup>3</sup>	6630
У = 400 м <sup>3</sup>	8530



УСТАНОВКА МАЗУТОСНАБЖЕНИЯ  $Q = 3,25$  и  $6,5$  м<sup>3</sup>/ч  
С МЕТАЛЛИЧЕСКИМИ РЕЗЕРВУАРАМИ 2x100, 2x200, 2x400 м<sup>3</sup>.  
ЖЕЛЕЗНОДОРОЖНЫЙ СЛИВ.

ТИПОВОЙ ПРОЕКТ  
903-2-26.86

Лист 5  
Страница 9

Д28А

СТРОИТЕЛЬНЫЕ КОНСТРУКЦИИ И ИЗДЕЛИЯ

Фундаменты

Для мазутонасосной:

вариант с кирпичными стенами - ленточные и столбчатые сборные бетонные по ГОСТ 13579-78, типоразмеров - 8; плиты железобетонные для ленточных фундаментов по серии I.112-5, вып.2, типоразмеров - 5; фундаментные балки по серии I.415-1, вып.1, типоразмеров - 2; перемычки сборные железобетонные по серии I.138-10, вып.1, типоразмеров - 3;

каркасный вариант - монолитные железобетонные по серии I.412-1/77, типоразмеров - 4, фундаментные балки по серии I.415-1, вып.1, типоразмеров - 2; сборные бетонные блоки по ГОСТ 13579-78, типоразмеров - 6; перемычки сборные железобетонные по серии I.138-10, вып.1, типоразмеров - 2;

для железнодорожной эстакады, приёмной ёмкости и резервуаров - монолитные железобетонные;

для камер управления - ленточные сборные бетонные блоки по ГОСТ 13579-78, типоразмеров - 2.

Колонны

Для мазутонасосной каркасный вариант - сборные железобетонные по серии I.423-3, вып.1,2, типоразмеров - 1, по серии I.427.1-3, вып.1,2, типоразмеров - 1;

для железнодорожной эстакады - сборные железобетонные по серии I.423-3, вып.1, типоразмеров - 1.

Прогонь

Для железнодорожной эстакады - сборные железобетонные стропильные фермы по серии I.063.1-1, вып.1, типоразмеров - 1;

для камер управления - металлические.

Балки

Для мазутонасосной - сборные железобетонные по серии I.462.1-10/80, вып.1,2, типоразмеров - 1,

для приёмной ёмкости - сборные железобетонные по серии 3.006.1-2/82, вып.2-2, типоразмеров - 1.

Стены

Для мазутонасосной:

вариант с кирпичными стенами - кирпичные из керамического пустотелого обыкновенного кирпича КР75/1480/15 ГОСТ 530-80;

каркасный вариант - из навесных керамзитобетонных панелей по серии I.030.1-1, вып.1-1, 2-1 и кирпичные из керамического пустотелого обыкновенного кирпича КР75/1480/15 ГОСТ 530-80;

для камер управления - кирпичные из керамического рядового кирпича КР100/1650/25 ГОСТ 530-80;

для приёмной ёмкости - сборные железобетонные стеновые панели по серии 3.900-3, вып.1/82, 2/82 и 4/82, типоразмеров - 1.

Перегородки

Для мазутонасосной - кирпичные из керамического пустотелого обыкновенного кирпича КР75/1480/15 ГОСТ 530-80.

Покртия

Для мазутонасосной - сборные железобетонные комплексные плиты по серии I.465.1-10/82, вып.1, типоразмеров - 1;

для железнодорожной эстакады - рифленая сталь (на площадках);

для приёмной ёмкости - сборные железобетонные плиты по серии I.442.1-2, вып.1, типоразмеров - 1.

Кровля

Для мазутонасосной - рулонная из четырёх слоев рубероида с защитным слоем гравия, утеплитель - ячеистый бетон  $\rho = 400$  кг/м<sup>3</sup>;

для камер управления - из асбестоцементных волнистых листов по стальным прогонам.

Лестницы

Для мазутонасосной - металлические по серии I.450.3-3, вып.1, ч.1,2, типоразмеров - 1;

для железнодорожной эстакады и приёмной ёмкости - металлические.

Полы

Для мазутонасосной - бетонные, цементно-песчаные;

для камер управления - цементно-песчаные.

УСТАНОВКА МАЗУТОСНАБЖЕНИЯ $Q = 3,25$ и $6,5$ м <sup>3</sup> /ч С МЕТАЛЛИЧЕСКИМИ РЕЗЕРВУАРАМИ 2x100, 2x200, 2x400 м <sup>3</sup> . ЖЕЛЕЗНОДОРОЖНЫЙ СЛИВ.		ТИПОВОЙ ПРОЕКТ 903-2-26.86	Лист 5 Страница 10
Окна	Для мазутонасосной и камер управления - по ГОСТ 12506-81, типоразмеров - I.		
Двери	Для мазутонасосной - по ГОСТ 14623-84, типоразмеров - 2; для камер управления - по ГОСТ 14624-84, типоразмеров - I.		
Ворота	Для мазутонасосной - по серии I.435.9-I7, вып.0; 3; 4, типоразмеров - I.		
Наибольшая масса монтажного элемента	Для мазутонасосной (плита покрытия) - 4,4 т; для железнодорожной эстакады (колонна) - 3,3 т; для приёмной ёмкости (плита покрытия) - 5,2 т; для камер управления (фундаментный блок) - 1,0 т.		
#50A	ОТДЕЛКА		
	НАРУЖНАЯ		
	Для мазутонасосной: вариант с кирпичными стенами - наружные поверхности стен выполнить с расшивкой швов в подрезку; каркасный вариант - стеновые панели оштукатурены цветным цементно-песчаным раствором, кирпичные участки стен выполнить с расшивкой швов в подрезку; для камер управления - кирпичные стены выполнить с расшивкой швов в подрезку.		
	ВНУТРЕННЯЯ		
	Для мазутонасосной - стены с затиркой швов или оштукатуренные, покраска известковая, клеевая; для камер управления - стены с затиркой швов, покраска известковая.		
J30B	СКОРОСТНОЙ НАПОР ВЕТРА	- ( $\frac{0,34}{35}$ ; $\frac{0,44}{45}$ ; $\frac{0,54}{55}$ )	$\frac{\text{кПа}}{\text{кгс/м}^2}$
R2C0	СТЕПЕНЬ ОГНЕСТОЙКОСТИ	- вторая.	
J3NB	ВЕС СНЕГОВОГО ПОКРОВА	- ( $\frac{0,7}{70}$ ; $\frac{1,0}{100}$ ; $\frac{1,47}{150}$ )	$\frac{\text{кПа}}{\text{кгс/м}^2}$
N1B0	РАСЧЁТНАЯ ТЕМПЕРАТУРА НАРУЖНОГО ВОЗДУХА	- минус 20; 30; 40°C.	
G2EE	ИНЖЕНЕРНО-ГЕОЛОГИЧЕСКИЕ УСЛОВИЯ	- обычные.	
G2DD	КЛИМАТИЧЕСКИЕ ПОДРАЙОНЫ СССР	- ПБ; ПВ (возможность применения ИВ; ШБ; ШВ).	

УСТАНОВКА МАЗУТОСНАБЖЕНИЯ Q=3,25 и 6,5 м <sup>3</sup> /ч с МЕТАЛЛИЧЕСКИМИ РЕЗЕРВУАРАМИ 2x100, 2x200, 2x400 м <sup>3</sup> . ЖЕЛЕЗНОДОРОЖНЫЙ СЛИВ.		ТИПОВОЙ ПРОЕКТ 903-2-26.86		Лист 6 Страница II	
ПОКАЗАТЕЛИ ПО ЗДАНИЯМ И СООРУЖЕНИЯМ					
Наименование		Каркасный вариант ТИП I		Вариант с кирпичными стенами ТИП II	
		Всего	Удельный показатель	Всего	Удельный показатель
<b>Мазутонасосная</b>					
<b>СТОИМОСТЬ</b>					
Общая сметная стоимость	тыс. руб.	56,18	-	54,34	-
в том числе:					
строительно-монтажных работ	То же	44,06	-	42,22	-
оборудования	"	12,10	-	12,10	-
<b>VIIIS</b> Стоимость строительно-монтажных работ на I м <sup>2</sup> общей площади	руб.	-	260,71	-	252,81
<b>VIIIR</b> Стоимость строительно-монтажных работ на I м <sup>3</sup> строительного объёма	"	-	41,10	-	38,31
<b>VIIIV</b> Стоимость общая на расчётный показатель	"	-	70,23	-	67,93
<b>TRУДОЁМКОСТЬ</b>					
<b>VIIJA</b> Построечные трудовые затраты	чел.-дн.	1037	-	1012	-
<b>VIIJR</b> То же, на I м <sup>3</sup> строительного объёма	То же	-	0,967	-	0,918
<b>VIIJV</b> То же, на расчётный показатель	"	-	1,296	-	1,265
<b>РАСХОДЫ</b>					
<b>VIIKB</b> Расход строительных материалов					
Цемент, приведенный к М400	т	91,87(73,14)	-	41,63(30,69)	-
То же, на I м <sup>2</sup> общей площади	"	-	0,544	-	0,249
Сталь	"	12,4(4,4)	-	9,0(3,58)	-
Сталь, приведенная к классам А-I и С38/23	"	14,8(5,36)	-	10,4(7,62)	-
То же, на I м <sup>2</sup> общей площади	"	-	0,088	-	0,062
То же, на расчётный показатель	"	-	0,019	-	0,013
Бетон и железобетон	м <sup>3</sup>	330,19	-	209,77	-
в том числе:					
монолитный	"	258,46	-	152,57	-
сборный	"	71,73	-	57,20	-
То же, на I м <sup>2</sup> общей площади	"	-	0,424	-	0,343
Лесоматериалы	"	9,7	-	7,7	-
Лесоматериалы, приведенные к круглому лесу	"	14,5	-	11,5	-
Кирпич	тыс.шт.	10,3	-	38,15	-
То же, на I м <sup>2</sup> общей площади	То же	-	0,061	-	0,228
В скобках указывается потребность строительных материалов без учёта расхода на изготовление сборных изделий, конструкций					
<b>VIIKA</b> ЭКСПЛУАТАЦИОННЫЕ ПОКАЗАТЕЛИ					
<b>VIIKH</b> Расход холодной воды	л/с	0,4	-	0,4	-
<b>VIIKI</b> Канализационные стоки	"	0,4	-	0,4	-
Ливневые стоки	"	0,68	-	0,68	-
<b>VIIKI</b> тепла	ккал/ч	<u>104500,0</u>	-	<u>104500,0</u>	-
в том числе:	кВт	12,153	-	12,153	-
на отопление	"	<u>8160,0</u>	-	<u>8160,0</u>	-
	"	0,949	-	0,949	-
на вентиляцию	"	<u>96340,0</u>	-	<u>96340,0</u>	-
	"	11,204	-	11,204	-
тепла на отопление I м <sup>2</sup> общей площади	"	-	<u>48,284</u>	-	<u>48,862</u>
	"		0,006		0,006
Пар	т/ч	1,1	-	1,1	-
<b>VIIKK</b> Потребная электрическая мощность	кВт	41,5	-	41,5	-
<b>ТЕХНИЧЕСКИЕ ХАРАКТЕРИСТИКИ</b>					
<b>G3NB</b> Объём строительный	м <sup>3</sup>	1072	-	1102	-
в том числе подземной части	"	206	-	206	-
<b>VINP</b> Объём строительный на расчётный показатель	"	-	1,34	-	1,378
<b>G3OC</b> Площадь застройки	м <sup>2</sup>	175	-	181	-
<b>G3OB</b> Общая площадь	"	169	-	167	-
в том числе:					
подземной части	"	40	-	40	-
<b>V10K</b> Общая площадь на расчётный показатель	"	-	0,211	-	0,209

УСТАНОВКА МАЗУТОСНАБЖЕНИЯ Q=3,25 и 6,5 м <sup>3</sup> /ч С МЕТАЛЛИЧЕСКИМИ РЕЗЕРВУАРАМИ 2x100, 2x200, 2x400 м <sup>3</sup> . ЖЕЛЕЗНОДОРОЖНЫЙ СЛИВ.		ТИПОВОЙ ПРОЕКТ 903-2-26.86	Лист 6 Страница 12
Наименование		Всего	Удельный показатель
		Камеры управления при метал- лических резервуарах	
V1IA	СТОИМОСТЬ		
V1IB	Общая сметная стоимость в том числе:	тыс.руб.	3,77
V1IL	строительно-монтажных работ	То же	3,69
V1IO	оборудования	"	0,08
V1IS	Стоимость строительно-монтажных работ I м <sup>2</sup> общей площади	руб.	-
V1IR	Стоимость строительно-монтажных работ на I м <sup>3</sup> строительного объема	"	230,63
V1IV	Стоимость общая на расчётный показатель	"	62,54
V1JA	ТРУДОЁМКОСТЬ		4,71
V1JF	Построечные трудовые затраты	чел.-дн.	68
V1JR	То же, на I м <sup>3</sup> строительного объема	То же	-
V1JV	То же, на расчётный показатель	"	1,153
V1KA	РАСХОДЫ		0,085
V1KB	Расход строительных материалов		
	Цемент, приведенный к М400	т	4,7(3,4)
	То же, на I м <sup>2</sup> общей площади	"	-
	Сталь	"	0,294
	Сталь, приведенная к классам А-I и С38/23	"	0,41(0,41)
	То же, на I м <sup>2</sup> общей площади	"	-
	То же, на расчётный показатель	"	0,026
	Бетон и железобетон	м <sup>3</sup>	-
	в том числе:		26,44
	монолитный	"	-
	сборный	"	20,22
	То же, на I м <sup>2</sup> общей площади	"	6,22
	Лесоматериалы	"	-
	Лесоматериалы, приведенные к круглому лесу	"	0,9
	Кирпич	"	1,4
	То же, на I м <sup>2</sup> общей площади	тыс.шт. То же	4,93
			-
	В скобках указывается потребность строительных материалов без учёта расходов на изготовление сборных изделий, конструкций		0,308
V4KA	ЭКСПЛУАТАЦИОННЫЕ ПОКАЗАТЕЛИ		
V4KK	Потребная электрическая мощность	кВт	0,12
	ТЕХНИЧЕСКИЕ ХАРАКТЕРИСТИКИ		
G3NB	Объём строительный	м <sup>3</sup>	59
V1NP	Объём строительный на расчётный показатель	"	-
G3DC	Площадь застройки	м <sup>2</sup>	21
G3OB	Общая площадь	"	16
V1OK	Общая площадь на расчётный показатель	"	-
			0,020

УСТАНОВКА МАЗУТОСНАБЖЕНИЯ  $Q = 3,25$  и  $6,5$  м<sup>3</sup>/ч с  
МЕТАЛЛИЧЕСКИМИ РЕЗЕРВУАРАМИ 2x100, 2x200, 2x400 м<sup>3</sup>.  
ЖЕЛЕЗНОДОРОЖНЫЙ СЛИВ.

ТИПОВОЙ ПРОЕКТ  
903-2-26.86

Лист 7  
Страница 13

Наименование		Всего	Удельный показатель
		Приёмная ёмкость 100 м <sup>3</sup>	ёмкость
<i>VI/A</i>	СТОИМОСТЬ		
<i>VI/B</i>	Общая сметная стоимость в том числе:	тыс.руб.	II,12
<i>VI/L</i>	строительно-монтажных работ	То же	10,43
<i>VI/O</i>	оборудования	"	0,69
<i>VI/З</i>	Стоимость строительно-монтажных работ на I м <sup>2</sup> общей площади	руб.	-
<i>VI/Я</i>	Стоимость строительно-монтажных работ на I м <sup>3</sup> строительного объёма	"	63,79
<i>VI/V</i>	Стоимость общая на расчётный показатель	"	13,90
<i>VI/И</i>	ТРУДОЁМКОСТЬ		
<i>VI/Ф</i>	Построечные трудовые затраты	чел.-дн.	179
<i>VI/Я</i>	То же, на I м <sup>3</sup> строительного объёма	То же	-
<i>VI/V</i>	То же, на расчётный показатель	"	0,224
<i>VI/A</i>	РАСХОДЫ		
<i>VI/B</i>	Расход строительных материалов		
	Цемент, приведенный к М400	т	33,0 (28,8)
	То же, на I м <sup>2</sup> общей площади	"	-
	Сталь	"	6,4 (4,8)
	Сталь, приведенная к классам А-I и С38/23	"	8,4 (6,1)
	То же, на I м <sup>2</sup> общей площади	"	-
	То же, на расчётный показатель	"	0,266
	Бетон и железобетон	м <sup>3</sup>	59,02
	в том числе:		
	монолитный	"	45,82
	сборный	"	13,2
	То же, на I м <sup>2</sup> общей площади	"	-
	То же, на расчётный показатель	"	0,418
	Лесоматериалы	"	7,3
	Лесоматериалы, приведенные к круглому лесу	"	11,0
	В скобках указывается потребность строительных материалов без учёта расходов на изготовление сборных изделий, конструкций		
<i>VI/К</i>	ЭКСПЛУАТАЦИОННЫЕ ПОКАЗАТЕЛИ		
	Пар	т/ч	0,2
	ТЕХНИЧЕСКИЕ ХАРАКТЕРИСТИКИ		
<i>Б3/В</i>	Объём строительный	м <sup>3</sup>	163,5
	в том числе:		
	подземной части	"	163,5
<i>VI/П</i>	Объём строительный на расчётный показатель	"	-
			0,204
<i>Б3/С</i>	Площадь застройки	м <sup>2</sup>	42,1
<i>Б3/В</i>	Общая площадь	"	31,6
	в том числе:		
	подземной части	"	31,6
<i>VI/К</i>	Общая площадь на расчётный показатель	"	-
			0,040

УСТАНОВКА МАЗУТОСНАБЖЕНИЯ $Q = 3,25$ и $6,5$ м <sup>3</sup> /ч С МЕТАЛЛИЧЕСКИМИ РЕЗЕРВУАРАМИ 2x100, 2x200, 2x400 м <sup>3</sup> . ЖЕЛЕЗНОДОРОЖНЫЙ СЛИВ.		ТИПОВОЙ ПРОЕКТ 903-2-26.86	Лист 7 Страница 14
Наименование		Всего	Удельный показатель
Железнодорожный мазутослив на 2 вагона-цистерны			
VIA	СТОИМОСТЬ		
VIB	Общая сметная стоимость	тыс.руб.	20,01
	в том числе:		
VII	строительно-монтажных работ	То же	20,01
VIC	оборудования	"	-
VIB	Стоимость общая на расчётный показатель	руб.	-
			25,01
VIA	ТРУДОЁМКОСТЬ		
VIF	Построечные трудовые затраты	чел.-дн.	269
VIV	То же, на расчётный показатель	То же	-
			0,336
VIA	РАСХОДЫ		
VIB	Расход строительных материалов		
	Цемент, приведенный к М400	т	47,9(26,9)
	Сталь	"	23,6(1,7)
	Сталь, приведенная к классам А-I и С38/23	"	25,7(1,9)
	То же, на расчётный показатель	"	-
			0,032
	Бетон и железобетон	м <sup>3</sup>	158,99
	в том числе:		
	монолитный	"	136,79
	сборный	"	22,2
	Лесоматериалы	"	4,7
	Лесоматериалы, приведенные к круглому лесу	"	7,0
	В скобках указывается потребность строительных материалов без учёта расхода на изготовление сборных изделий, конструкций		
VIA	ЭКСПЛУАТАЦИОННЫЕ ПОКАЗАТЕЛИ		
VIC	Потребная электрическая мощность (освещение)	кВт	0,85
	Пар	т/ч	2,0
			-
	ТЕХНИЧЕСКИЕ ХАРАКТЕРИСТИКИ		
VIC	Площадь застройки	м <sup>2</sup>	19,0
			-

УСТАНОВКА МАЗУТОСНАБЖЕНИЯ $Q = 3,25$ и $6,5$ м <sup>3</sup> /ч С МЕТАЛЛИЧЕСКИМИ РЕЗЕРВУАРАМИ 2x100, 2x200, 2x400 м <sup>3</sup> . ЖЕЛЕЗНОДОРОЖНЫЙ СЛИВ.		ТИПОВОЙ ПРОЕКТ 903-2-26.86	Лист 8 Страница 15
Наименование		Всего	Удельный показатель
Инженерные сети, генплан			
VIIA	СТОИМОСТЬ		
VIIБ	Общая сметная стоимость	тыс.руб.	41,91
	в том числе:		
VIIЗ	строительно-монтажных работ	То же	40,49
VIIГ	оборудования	"	1,42
VIIД	Стоимость строительно-монтажных работ на I м <sup>2</sup> общей площади	руб.	-
VIIЕ	Стоимость строительно-монтажных работ на I м <sup>3</sup> строительного объема	"	-
VIIВ	Стоимость общая на расчетный показатель	"	52,39
VIIА	ТРУДОЁМКОСТЬ		
VIIБ	Построечные трудовые затраты	чел.-дн.	1363
VIIГ	То же, на I м <sup>3</sup> строительного объема	То же	1,704
VIIД	То же, на расчётный показатель	"	
VIIА	РАСХОДЫ		
VIIБ	Расход строительных материалов		
	Цемент, приведенный к М400	т	14,0 (0,40)
	То же, на I м <sup>2</sup> общей площади	"	-
	Сталь, приведенная к классам А-I и С38/23	"	0,091
	То же, на I м <sup>2</sup> общей площади	"	0,14
	То же, на расчётный показатель	"	-
	Бетон и железобетон	м <sup>3</sup>	18,72
	в том числе:		
	монолитный	"	2,26
	сборный	"	16,46
	То же, на I м <sup>2</sup> общей площади	"	-
	В скобках указывается потребность строительных материалов без учёта расхода на изготовление сборных изделий, конструкций		
VIIА	ЭКСПЛУАТАЦИОННЫЕ РАСХОДЫ		
VIIБ	Потребная электрическая мощность	кВт	1,1
ТЕХНИЧЕСКИЕ ХАРАКТЕРИСТИКИ			
БЗДС	Площадь застройки	м <sup>2</sup>	51,6

УСТАНОВКА МАЗУТОСНАБЖЕНИЯ  $Q=3,25$  и  $6,5$  м<sup>3</sup>/ч  
С МЕТАЛЛИЧЕСКИМИ РЕЗЕРВУАРАМИ 2x100, 2x200, 2x400 м<sup>3</sup>.  
ЖЕЛЕЗНОДОРОЖНЫЙ СЛИВ.

ТИПОВОЙ ПРОЕКТ  
903-2-26.86

Лист 8  
Страница 16

### ДОПОЛНИТЕЛЬНЫЕ ДАННЫЕ

Показатели приведены для каркасного варианта здания мазутонасосной, пропускной способности  $Q = 6,5$  м<sup>3</sup>/ч, резервуаров 2x400 м<sup>3</sup>, для условий строительства при расчетной температуре наружного воздуха минус 30°С. За расчетный показатель принята I т хранения мазута. Всего расчетных единиц 800. Проектно-сметная документация разработана в ценах и нормах 1984 г.

Примененные материалы высылаются по дополнительному требованию заказчика.  
Проект разработан взамен типового проекта № 903-2-18.

ТАБЛИЦА КОМПЛЕКТАЦИИ СОСТАВА ПРОЕКТА В ЗАВИСИМОСТИ ОТ ТИПА ЗДАНИЯ МАЗУТОНАСОСНОЙ

	ТИП I	ТИП II
	Каркасный вариант	Кирпичный вариант
0	+	+
I.1 (из ТП 903-2-25.86)	+	+
I.2 (из ТП 903-2-25.86)	+	+
I.3 (из ТП 903-2-25.86)	+	+
I.4, часть I (из ТП 903-2-25.86)	+	-
I.4, часть 2 (из ТП 903-2-25.86)	-	+
I.5 (из ТП 903-2-25.86)	+	+
I.6 (из ТП 903-2-25.86)	+	+
I.7 (из ТП 903-2-25.86)	+	+
2.I (из ТП 903-2-25.86)	+	+
3.I (из ТП 903-2-25.86)	+	+
3.2 (из ТП 903-2-25.86)	+	+
4.I	+	+
4.2	+	+
5.I	+	+
6.I (из ТП 903-2-25.86)	+	+
6.2 (из ТП 903-2-25.86)	+	+
7.I (из ТП 903-2-25.86)	+	+
7.I	+	+
7.2 (из ТП 903-2-25.86)	+	+
8.I	+	+
8.2, книги I,2,3,4 (из ТП 903-2-25.86)	+	+
8.2, книги I,2,3,4	+	+
8.3 (из ТП 903-2-25.86)	+	+
8.3	+	+
8.4 (из ТП 903-2-25.86)	+	+
8.6, книга 2 (из ТП 903-2-25.86)	+	+
9.I, книга I (из ТП 903-2-25.86)	+	+
9.I, книга 2 (из ТП 903-2-25.86)	+	+
9.I, книга 3 (из ТП 903-2-25.86)	+	+
9.I, книга 4 (из ТП 903-2-25.86)	+	+
9.2 (из ТП 903-2-25.86)	+	+
9.I (из ТП 903-2-25.86)	+	+
9.2	+	+
10.I (из ТП 903-2-25.86)	+	-
10.2 (из ТП 903-2-25.86)	-	+
10.3 (из ТП 903-2-25.86)	+	+
10.I	+	+
10.2	+	+



УСТАНОВКА МАЗУТОСНАБЖЕНИЯ  $Q = 3,25$  и  $6,5$  м<sup>3</sup>/ч  
С МЕТАЛЛИЧЕСКИМИ РЕЗЕРВУАРАМИ 2х100, 2х200, 2х400 м<sup>3</sup>,  
ЖЕЛЕЗНОДОРОЖНЫЙ СЛИВ.

ТИПОВОЙ ПРОЕКТ  
903-2-26.86

Лист 9  
Страница 17

## СОСТАВ ПРОЕКТНОЙ ДОКУМЕНТАЦИИ

- Альбом 0 Пояснительная записка.
- Альбом I.1 Мазутонасосная. Тепломеханическая часть (вариант  $Q = 6,5$  м<sup>3</sup>/ч) (из ТП 903-2-25.86).
- Альбом I.2 Мазутонасосная. Тепломеханическая часть (вариант  $Q = 3,25$  м<sup>3</sup>/ч) (из ТП 903-2-25.86).
- Альбом I.3 Мазутонасосная. Части: автоматизация, электротехническая, связь и сигнализация (из ТП 903-2-25.86).
- Альбом I.4, часть I Мазутонасосная. Архитектурно-строительная часть (каркасный вариант) (из ТП 903-2-25.86).
- Альбом I.4, часть 2 Мазутонасосная. Архитектурно-строительная часть (вариант с кирпичными стенами) (из ТП 903-2-25.86).
- Альбом I.5 Мазутонасосная. Санитарно-техническая часть (из ТП 903-2-25.86).
- Альбом I.6 Мазутонасосная. Строительные изделия (из ТП 903-2-25.86).
- Альбом I.7 Блоки тепломеханического оборудования (из ТП 903-2-25.86).
- Альбом 2.I Сооружения слива мазута, слив и хранение жидких присадок. Части: тепломеханическая, архитектурно-строительная, автоматизация, электротехническая (из ТП 903-2-25.86).
- Альбом 3.I Приёмная ёмкость. Части: тепломеханическая, архитектурно-строительная, автоматизация (из ТП 903-2-25.86).
- Альбом 3.2 Приёмная ёмкость. Строительные изделия (из ТП 903-2-25.86).
- Альбом 4.I Резервуарный парк с металлическими резервуарами 2х100 м<sup>3</sup>. Части: тепломеханическая, архитектурно-строительная, автоматизация, электротехническая, отопление и вентиляция, наружные сети канализации.
- Альбом 4.2 Резервуарный парк с металлическими резервуарами 2х200 м<sup>3</sup>. Части: тепломеханическая, архитектурно-строительная, автоматизация, электротехническая, отопление и вентиляция, наружные сети канализации.
- Альбом 5.I Генеральный план. Инженерные сети. Части: архитектурно-строительная, электротехническая, водоснабжение и канализация.
- Альбом 6.I Задание заводу-изготовителю на щиты автоматики и КИП (из ТП 903-2-25.86).
- Альбом 6.2 Задание заводу-изготовителю на низковольтные комплектные устройства (из ТП 903-2-25.86).
- Альбом 7.I Металлоконструкции вспомогательного оборудования и устройств мазутонасосной (из ТП 903-2-25.86).
- Альбом 7.2 Металлоконструкции оборудования и устройств слива мазута, слива и хранения жидких присадок (из ТП 903-2-25.86).
- Альбом 7.I Металлоконструкция оборудования и устройств резервуарного парка.
- Альбом 8.I Сметы. Общая часть.
- Альбом 8.2, кн. I, 2, 3, 4 Сметы. Мазутонасосная (из ТП 903-2-25.86).
- Альбом 8.3 Сметы. Сооружения слива мазута, слив и хранение жидких присадок (из ТП 903-2-25.86).
- Альбом 8.4 Сметы. Приёмная ёмкость (из ТП 903-2-25.86).
- Альбом 8.2, кн. I, 2, 3, 4 Сметы. Резервуарный парк.
- Альбом 8.3 Сметы. Генеральный план. Инженерные сети.
- Альбом 8.6, кн. 2 Сметы. Генеральный план. Инженерные сети (из ТП 903-2-25.86).

УСТАНОВКА МАЗУТОСНАБЖЕНИЯ $Q = 3,25$ и $6,5$ м <sup>3</sup> /ч С МЕТАЛЛИЧЕСКИМИ РЕЗЕРВУАРАМИ 2x100, 2x200, 2 x 400 м <sup>3</sup> . ЖЕЛЕЗНОДОРОЖНЫЙ СЛИВ.		ТИПОВОЙ ПРОЕКТ 903-2-26.86	Лист 9 Страница 18
Альбом 9.1, кн.1	Спецификация оборудования. Мазутонасосная (вариант $Q=6,5$ м <sup>3</sup> /ч) (из ТП 903-2-25.86).		
Альбом 9.1, кн.2	Спецификация оборудования. Мазутонасосная (вариант $Q=3,25$ м <sup>3</sup> /ч) (из ТП 903-2-25.86).		
Альбом 9.1, кн.3	Спецификация оборудования. Мазутонасосная. Автоматизация, электротехническая часть (из ТП 903-2-25.86).		
Альбом 9.1, кн.4	Спецификация оборудования и ведомости потребности в материалах. Мазутонасосная. Блоки тепломеханического оборудования (из ТП 903-2-25.86).		
Альбом 9.2	Спецификация оборудования. Сооружения слива мазута, слив и хранение жидких присадок. Приёмная ёмкость (из ТП 903-2-25.86).		
Альбом 9.1	Спецификация оборудования. Резервуарный парк.		
Альбом 9.2	Спецификация оборудования. Инженерные сети.		
Альбом 10.1	Ведомость потребности в материалах. Мазутонасосная (каркасный вариант). Прилагаемые материалы. Электротехническая часть, связь и сигнализация (из ТП 903-2-25.86).		
Альбом 10.2	Ведомость потребности в материалах. Мазутонасосная (вариант с кирпичными стенами). Прилагаемые материалы, электротехническая часть, связь и сигнализация (из ТП 903-2-25.86).		
Альбом 10.3	Ведомость потребности в материалах. Сооружения слива мазута, слив и хранение жидких присадок. Приёмная ёмкость (из ТП 903-2-25.86).		
Альбом 10.1	Ведомость потребности в материалах. Резервуарный парк.		
Альбом 10.2	Ведомость потребности в материалах. Генеральный план. Инженерные сети.		
<b>ПРИМЕНЕННЫЕ ТИПОВЫЕ ПРОЕКТЫ</b>			
Типовой проект 704-1-161.83 Альбомы I, III, VI, VII, VIII	Резервуар стальной горизонтальный цилиндрический для хранения нефтепродуктов ёмкостью 25 м <sup>3</sup> (распространяет Казахский филиал ЦИТП, г.Алма-Ата).		
Типовой проект 704-1-49 Альбом I	Стальной вертикальный цилиндрический резервуар для нефти и нефтепродуктов ёмкостью 100 м <sup>3</sup> (распространяет Казахский филиал ЦИТП, г.Алма-Ата).		
Типовой проект 704-1-50 Альбом I	Стальной вертикальный цилиндрический резервуар для нефти и нефтепродуктов ёмкостью 200 м <sup>3</sup> (распространяет Казахский филиал ЦИТП, г.Алма-Ата).		
Типовой проект 704-1-52 Альбом I	Стальной вертикальный цилиндрический резервуар для нефти и нефтепродуктов ёмкостью 400 м <sup>3</sup> (распространяет Казахский филиал ЦИТП, г.Алма-Ата).		
Типовой проект 902-2-409.86	Очистные сооружения замаслуженных дождевых сточных вод производительностью 5 л/с для установок мазутонабжения котельных (распространяет ЦИТП, г. Москва).		
Типовой проект 901-4-58.83	Резервуары для воды прямоугольные железобетонные сборные ёмкостью от 100 до 250 м <sup>3</sup> (распространяет Тбилисский филиал ЦИТП, г.Тбилиси).		
ОБЪЕМ ПРОЕКТНЫХ МАТЕРИАЛОВ, ПРИВЕДЕННЫХ К ФОРМАТУ А4		986 ФОРМАТОВ	
<b>В78А</b> АВТОР ПРОЕКТА	Проектный институт "Латгипропром", 226367, ГСП, г.Рига, ул.Ленина,15.		
<b>В78А</b> УТВЕРЖДЕНИЕ	Утвержден Госстроем СССР. Протокол от 11.06.86. № 29 Срок действия 1991 год.		
<b>В78А</b> ПОСТАВЩИК	Казахский филиал ЦИТП, 480070, г.Алма-Ата, ул.Джандосова,2.		
Инв.№ 21670 Катал.л.№ 055 884			

Думан

Главный инженер проекта

Овчаров

Главный инженер института