

К-2

СТРОИТЕЛЬНЫЙ КАТАЛОГ

Часть 2

407-3-594.90

ТИПОВЫЕ ПРОЕКТЫ ПРЕДПРИЯТИЯ, ЗДАНИЯ И СООРУЖЕНИЯ

СССР

ТРАНСФОРМАТОРНЫЕ ПОДСТАНЦИИ НАПРЯЖЕНИЕМ 6-10/0,4-0,69 кВ
С ОДНИМ ОСНОВНЫМ ТРАНСФОРМАТОРОМ МОЩНОСТЬЮ 630+1600кВА И
ТРАНСФОРМАТОРОМ МОЩНОСТЬЮ 25+100 кВА ДЛЯ ЭЛЕКТРОСНАБЖЕНИЯ
НАСОСНЫХ СТАНЦИЙ НА ЗАКРЫТОЙ ОРОСИТЕЛЬНОЙ СЕТИ

УДК 621.316.172

ЦИТП

МАРТ
1991

ТИПОВОЙ ПРОЕКТ

На 2-х страницах

Страница 1

ПОДСТАНЦИЯ СО ШКАФАМИ
КРН-10У1
ПЛАН

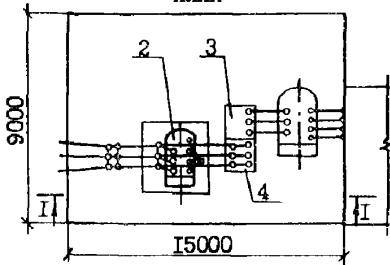

ПОДСТАНЦИЯ СО ШКАФОМ
К-10В
ПЛАН

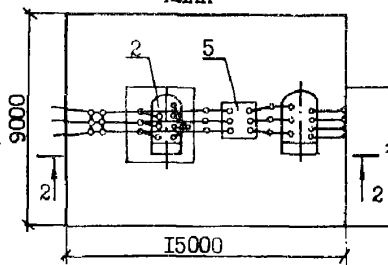

ПОДСТАНЦИЯ С ВЫСОКОВОЛЬТНЫМИ
ПРЕДОХРАНИТЕЛЯМИ
ПЛАН

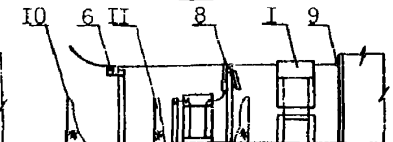
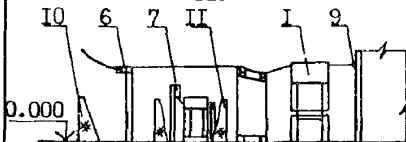
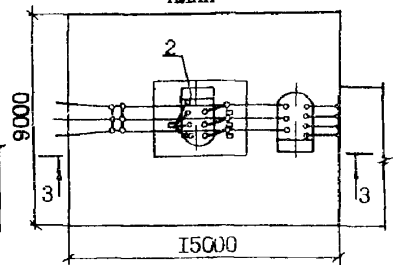

СХЕМЫ ЭЛЕКТРИЧЕСКИХ СОЕДИНЕНИЙ

ВЛ 6-10 кВ

РЛНД. I-10

КРН-10У1

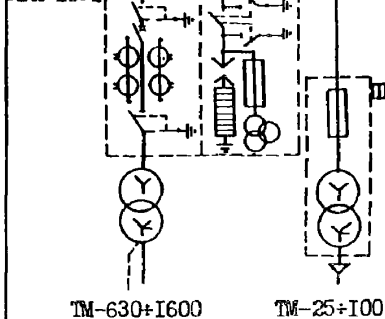

ВЛ 6-10 кВ

РЛНД. I-10

К-10В

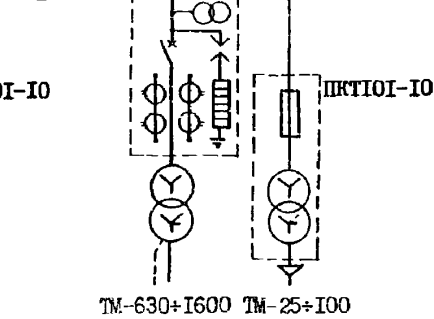

ВЛ 6-10 кВ

РЛНД. I-10

КРН-10У1

ПКТ101-10
РВ0-10У1

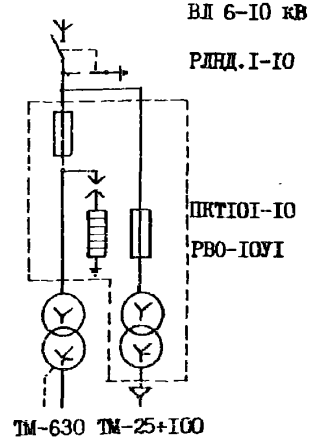

ЭКСПЛИКАЦИЯ ОБОРУДОВАНИЯ

Поз.	Наименование	Кол.	Поз.	Наименование	Кол.
1	Трансформатор силовой ТМ-630+1600/0,4-0,69	1	7	Предохранители ПКТ101-10-□-20У1	3
2	Трансформатор силовой ТМ-25+100/0,4	1	8	Предохранители ПКТ101-10-□-20У1, ПВТ104-10-100-5У1	3 3
3	Шкаф отходящей линии КРН-10У1-1	1	9	Плита с проходными изоляторами ПИ	1
4	Шкаф трансформатора напряжения и разрядников КРН-10У1-1У	1	10	Ограждение подстанции	Компл.
5	Шкаф секционирования линии К-10В-1	1	11	Ограждение трансформатора	Компл.
6	Разъединитель РЛНД. I-10/400	1			

ТРАНСФОРМАТОРНЫЕ ПОДСТАНЦИИ НАПРЯЖЕНИЕМ 6-10/0,4-0,69 кВ С ОДНИМ ОСНОВНЫМ ТРАНСФОРМАТОРОМ МОЩНОСТЬЮ 630+1600 кВА И ТРАНСФОРМАТОРОМ МОЩНОСТЬЮ 25+100 кВА ДЛЯ ЭЛЕКТРОСНАБЖЕНИЯ НАСОСНЫХ СТАНЦИЙ НА ЗАКРЫТОЙ ОРОСИТЕЛЬНОЙ СЕТИ	ТИПОВОЙ ПРОЕКТ 407-3-594.90	Страница 2
---	--------------------------------	------------

D1AA ТЕХНИЧЕСКАЯ ХАРАКТЕРИСТИКА

Трансформаторные подстанции предназначены для электроснабжения насосных станций и других токоприемников мелкоразливного назначения.

Подстанции открытые, тупиковые, питающиеся по воздушной линии 6-10 кВ. Вводы в здание насосной станции от основного трансформатора на напряжение 0,4-0,69 кВ приняты шинными, от вспомогательного трансформатора на напряжение 0,4 кВ - кабельными. Предусмотрено три варианта распределительного устройства 6-10 кВ: с использованием шкафов наружной установки КРН-10У1 Бакинского завода высоковольтного оборудования, шкафов наружной установки К-108 Московского завода "Электроцит" и высоковольтных предохранителей наружной установки.

D2BA СТРОИТЕЛЬНЫЕ КОНСТРУКЦИИ

Фундаменты - сборные железобетонные по серии 3.407.1-157, вып.1. Типоразмеров - 4

Ограждение - сетчатое, незаглубленное

Наибольшая масса монтажного элемента (стойка СОН 52-39) - 0,58 т

J30B НОРМАТИВНОЕ ЗНАЧЕНИЕ ВЕТРОВОГО ДАВЛЕНИЯ $\frac{0,48 \text{ кПа}}{48 \text{ кгс/м}^2}$

G2DD КЛИМАТИЧЕСКИЕ РАЙОНЫ И ПОДРАЙОНЫ СССР - II, III, IV, IVB, ID

N1BD РАСЧЕТНАЯ ТЕМПЕРАТУРА НАРУЖНОГО ВОЗДУХА - минус 40°C

G2EE ИНЖЕНЕРНО-ГЕОЛОГИЧЕСКИЕ УСЛОВИЯ - обычные

Наименование	Подстанции со шкафом КРН-10У1			Подстанции со шкафом К-108			Подстанции с высоковольтными предохранителями		
	Мощность трансформатора, кВА								
	630 /1000/1600			630 /1000/1600			630		
V11A СТОИМОСТЬ									
V11B Общая сметная стоимость тыс.руб.	6,56/7,70/9,42			5,91/7,05/8,77			4,61		
в том числе:									
V11L строительно-монтажных работ	то же 1,51/1,60/2,03			1,52/1,62/2,05			1,47		
V11O оборудования	"- 4,05/6,10/7,39			4,39/5,43/6,72			3,14		
V11V Стоимость общая на расчетный показатель руб.	9,00/7,70/5,55			8,10/6,42/5,16			6,32		
V11A ТРУДОЕМКОСТЬ									
V11F Построечные трудовые затраты чел.ч	380 /425 /474			350 /394 /443			338		
V11V То же, на расчетный показатель то же	0,52/0,39/0,28			0,48/0,36/0,26			0,46		
V11KA РАСХОДЫ									
Расход строительных материалов									
Цемент, приведенный к М400 т	0,98/0,98/1,63			1,09/1,09/1,73			0,95		
То же, на расчетный показатель кг	1,35/0,89/0,96			1,49/0,99/1,02			1,30		
Сталь т	1,42/1,42/1,67			1,58/1,58/1,83			1,55		
То же, на расчетный показатель кг	1,95/1,29/0,98			2,16/1,44/1,08			2,12		
Срок окупаемости лет	6,2 /3,5 /2,7			6,2 /3,5 /2,7			6,2		
G30C Площадь застройки м2	135			135			135		

ДОПОЛНИТЕЛЬНЫЕ ДАННЫЕ

Расчетный показатель - I кВА установленной мощности трансформаторов. Расчетных единиц - 730/1100/1700. Сметная документация составлена в нормах и ценах 1984 г.

B7BA СОСТАВ ПРОЕКТНОЙ ДОКУМЕНТАЦИИ

Альбом 1 - Пояснительная записка. Электротехническая часть. Архитектурно-строительные решения. Строительные изделия
Альбом 2 - Сметы
Альбом 3 - Спецификации оборудования
Альбом 4 - Ведомости потребности в материалах

Объем проектных материалов, приведенных к формату А4 - 338 форматок

B7BA АВТОР ПРОЕКТА В/О "Совзводпроект", 107005, г.Москва, ул.Бауманская, дом 43/1

B7BA УТВЕРЖДЕНИЕ Утвержден и введен в действие В/О "Совзводпроект", протокол от 30.II.90 № 835
Срок действия 1995 г.

B7KA ПОСТАВЩИК ЦИТП, 125878, г.Москва, ул.Смольная, дом 22

Инв.№ 24609

Кат.№ 065993

Главный инженер проекта И.В. Басов
 Главный инженер В/О "Совзводпроект" А.И. П.И. Филаловский