

<b>СК-3</b>	СТРОИТЕЛЬНЫЙ КАТАЛОГ ЧАСТЬ 3 ТИПОВАЯ ДОКУМЕНТАЦИЯ НА КОНСТРУКЦИИ, ИЗДЕЛИЯ И УЗЛЫ ЗДАНИЙ И СООРУЖЕНИЙ	СТРОИТЕЛЬНЫЕ КОНСТРУКЦИИ И ИЗДЕЛИЯ Серия 1.436.2-32.93 Вып.1
<b>ГП ЦПП</b>	ОКНА СТАЛЬНЫЕ КОМПЛЕКТНОЙ ПОСТАВКИ ПОЭЛЕМЕНТНОЙ СБОРКИ ДЛЯ СТРОЯЩИХСЯ И РЕКОНСТРУИРУЕМЫХ ЗДАНИЙ С РАЗЛИЧНЫМИ СТЕНОВЫМИ ОГРАЖДЕНИЯМИ С НЕСТАНДАРТНЫМИ СВЕТОВЫМИ ПРОЕМАМИ	
<b>ЯНВАРЬ 1994</b>	На 6 страницах Страница 1	

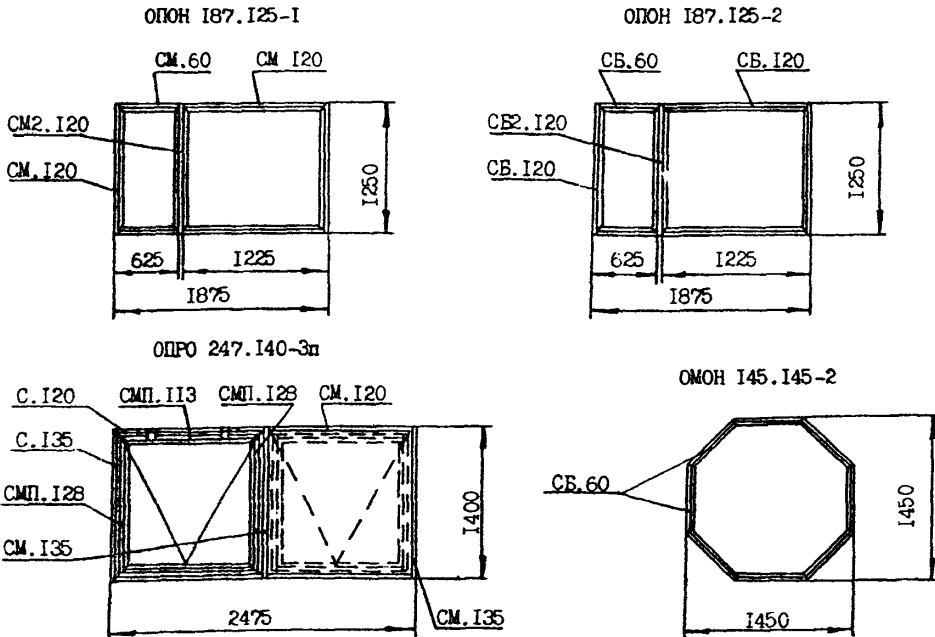

Примеры компоновки окон в зданиях

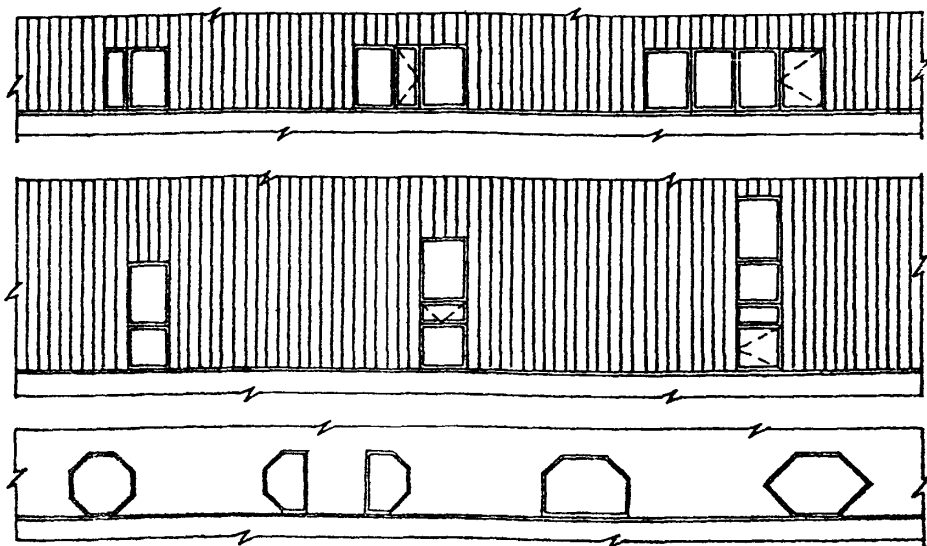

### Д 1 А А ТЕХНИЧЕСКАЯ ХАРАКТЕРИСТИКА

В серии представлены окна четырех типоразмеров, выполненные в едином конструктивном решении и, одновременно, обладающие различными эксплуатационными параметрами. Основными элементами окон является набор стальных связей, выполненных из прямоугольной трубы (50x25x2) с приваренными на контактной сварке специальными гнутыми элементами уголкового сечения (20x27x2 и 20x46x2). Длина связей принята из условия возможности создания из них окон практически любых стандартных и нестандартных размеров, по ширине и (или) длине в диапазоне от 0,6м до 6,0м.

Принцип поэлементной поставки окон с их окончательным монтажом на строительной площадке обеспечивается наличием в конструкциях съемных металлических вкладшей, стяжек и накладок. Механизмы открывания створок и фрагуг, элементы уплотнения остекления и притворов, петли створок и фрагуг также съемные.

Основные параметры и характеристики окон данной серии приведены в таблице

### ПАРАМЕТРЫ И ХАРАКТЕРИСТИКИ ОКОН

Наименование параметров и характеристик	Параметры и характеристики для окон			
	ОПОН 187.125-1	ОПОН 187.125-2	ОПРО 247.140-3П	ОМОН 145.145-2
Тип конструкции	Сборно-разборный			
Форма окна	Прямоугольная			Многоугольная
Количество рядов остекления	1	2	3	2
Тип окна	Глухое		Открывающееся	Глухое
Габаритные размеры, мм по ширине (В) по высоте (Н)	1875 1250	1875 1250	2475 1400	1450 1450
Способ открывания	-	-	Ручной	-
Максимальное усилие открывания (закрывания) створок, фрагуг, Н	-	-	100	-
Схема открывания фрагуг	-	-	Подвесная	-
Масса (в сборе с остеклением), не более, кг.	46,0	66,0	192,4	56,0

### НОМЕНКЛАТУРА ЭЛЕМЕНТОВ

Марка	Сечение	Длина, мм	Масса, кг	Функциональное назначение в конструкциях переплета
С.60		600	1,34	Импосты и связи ячеек под створки и фрагуги
С.75		750	1,67	
С.90		900	2,01	
С.105		1050	2,34	
С.120		1200	2,68	
С.135		1350	3,01	
С.150		1500	3,35	
С.165		1650	3,68	
С.180	1800	4,01		

ОКНА СТАЛЬНЫЕ КОМПЛЕКТНОЙ ПОСТАВКИ ПОЭЛЕМЕНТНОЙ СБОРКИ  
 ДЛЯ СТРОЯЩИХСЯ И РЕКОНСТРУИРУЕМЫХ ЗДАНИЙ С РАЗЛИЧНЫМИ СТЕНОВЫМИ  
 ОТГРАЖДЕНИЯМИ С НЕСТАНДАРТНЫМИ СВЕТОВЫМИ ПРОЕМАМИ

СТРОИТЕЛЬНЫЕ  
 КОНСТРУКЦИИ И  
 ИЗДЕЛИЯ  
 Серия 1.436.2  
 32.93 вып. 1

Страница 3

Продолжение

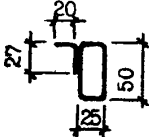
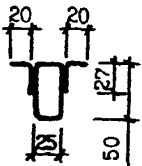
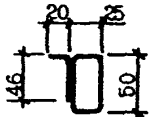
Марка	Сечение	Длина , мм	Масса, кг	Функциональное назначение в конструкциях переплета
СМ.30 СМ.53 СМ.60 СМ.68 СМ.75 СМ.83 СМ.90 СМ.98 СМ.105 СМ.113 СМ.120 СМ.128 СМ.135 СМ.143 СМ.150 СМ.158 СМ.165 СМ.173 СМ.180		300 530 600 680 750 830 900 980 1050 1130 1200 1280 1350 1430 1500 1580 1650 1730 1800	0,78 1,37 1,55 1,76 1,93 2,14 2,33 2,53 2,71 2,92 3,10 3,30 3,48 3,69 3,88 4,07 4,26 4,47 4,64	Внешние импосты и связи под одинарное остекление
СМ 2.60 СМ 2.75 СМ 2.90 СМ 2.105 СМ 2.120 СМ 2.135 СМ 2.150 СМ 2.165 СМ 2.180		600 750 900 1050 1200 1350 1500 1650 1800	1,76 2,19 2,65 3,08 3,52 3,95 4,41 4,84 5,27	Внутренние импосты и связи под одинарное остекление
СВ.30 СВ.53 СВ.60 СВ.68 СВ.75 СВ.83 СВ.90 СВ.98 СВ.105 СВ.113 СВ.120 СВ.128 СВ.135 СВ.143 СВ.150 СВ.158 СВ.165 СВ.173 СВ.180		300 530 600 680 750 830 900 980 1050 1130 1200 1280 1350 1430 1500 1580 1650 1730 1800	0,82 1,45 1,64 1,86 2,05 2,27 2,46 2,68 2,88 3,09 3,28 3,49 3,69 3,91 4,10 4,31 4,51 4,73 4,91	Внешние импосты и связи под двойное остекление

ОКНА СТАЛЬНЫЕ КОМПЛЕКТНОЙ ПОСТАВКИ ПОЭЛЕМЕНТНОЙ СВОРКИ  
 ДЛЯ СТРОЯЩИХСЯ И РЕКОНСТРУИРУЕМЫХ ЗДАНИЙ С РАЗЛИЧНЫМИ СТЕНОВЫМИ  
 ОГРАЖДЕНИЯМИ С НЕСТАНДАРТНЫМИ СВЕТОВЫМИ ПРОЕМАМИ

СТРОИТЕЛЬНЫЕ  
 КОНСТРУКЦИИ И  
 ИЗДЕЛИЯ  
 Серия 1.436.2-  
 32.93 вып. I

Страница 4

Продолжение

Марка	Сечение	Длина, мм	Масса, кг	Функциональное назначение в конструкции переплета
СБ2.60 СБ2.75 СБ2.90 СБ2.106 СБ2.120 СБ2.136 СБ2.150 СБ2.165 СБ2.180		600 750 900 1050 1200 1350 1500 1650 1800	1,94 2,43 2,91 3,40 3,88 4,37 4,85 5,34 5,81	Внутренние импосты и связи под двойное остекление
СМП.53 СМП.68 СМП.83 СМП.98 СМП.113 СМП.128 СМП.143 СМП.158 СМП.173		530 680 830 980 1130 1280 1430 1580 1730	1,58 2,02 2,46 2,91 3,35 3,78 4,24 4,67 5,10	Импосты и связи для притворов под одинарное остекление
СБП.53 СБП.68 СБП.83 СБП.98 СБП.113 СБП.128 СБП.143 СБП.158 СБП.173		530 680 830 980 1130 1280 1430 1580 1730	1,66 2,12 2,59 3,05 3,51 3,96 4,44 4,90 5,36	Импосты и связи для притворов под двойное остекление
СБГ.53 СБГ.68 СБГ.83 СБГ.98 СБГ.113 СБГ.128 СБГ.143 СБГ.168 СБГ.173		530 680 830 980 1130 1280 1430 1580 1730	1,85 2,31 2,78 3,24 3,70 4,16 4,63 5,09 5,54	Импосты и связи для притворов под двойное остекление

НОМЕНКЛАТУРА ДОВОРНЫХ ЭЛЕМЕНТОВ ДЛЯ СОЗДАНИЯ НА МОНТАЖЕ ОКОННЫХ ПЕРЕПЛЕТОВ







Наименование	Марка	Эскиз	Масса, кг	Функциональное назначение в конструкции переплета
Вкладыш угловой	ВУ		0,16	Соединение импостов и связей между собой
Вкладыш Т-образный	ВТ		0,20	
Вкладыш косой	ВК		0,16	

ОКНА СТАЛЬНЫЕ КОМПЛЕКТНОЙ ПОСТАВКИ ПОЭЛЕМЕНТНОЙ СБОРКИ  
 ДЛЯ СТРОЯЩИХСЯ И РЕКОНСТРУИРУЕМЫХ ЗДАНИЙ С РАЗЛИЧНЫМИ СТЕНОВЫМИ  
 ОГРАЖДЕНИЯМИ С НЕСТАНДАРТНЫМИ СВЕТОВЫМИ ПРОЕМАМИ

СТРОИТЕЛЬНЫЕ  
 КОНСТРУКЦИИ И  
 ИЗДЕЛИЯ  
 Серия I.436.2-  
 32.93 вып. I

Страница 5

Продолжение

Наименование	Марка	Эскиз	Масса, кг.	Функциональное назначение в конструкции переплета
Накладка Накладки	Д		0,01	Декоративная деталь
Накладка Стяжка	Н С		0,13	Соединение между собой переплетов
Петля	П		0,30	Связь створок с переплетами
Ручка-завертка	РЗ		0,09	Фиксация створок в положении "Закрыто"
Прибор фрамужный	ПФ		0,20	Устройство для синхронного движения створок двойных переплетов
Устройство поворотное-откидное	ПО		0,76	Фиксация створок в положении "Открыто"
Уплотнения резиновые: профиль профиль пластина I, лист ТМЦЦ-М-5	Р1 Р2		0,42 кг/м 0,53 кг/м	Уплотнение: стекла стеклопакетов притворов
Стекло листовое толщиной 4мм	-	-	10,4 кг/м <sup>2</sup>	Остекление одинарное, создание стеклопакетов

**С2ВА УКАЗАНИЯ ПО ПРИМЕНЕНИЮ**

Стальные окна комплектной поставки предназначены для строящихся и реконструируемых промышленных зданий (отапливаемых и неотапливаемых) с различными стеновыми ограждениями (несущими, самонесущими, ненесущими) с нестандартными стеновыми проемами.

**Ж3ОВ НОРМАТИВНАЯ ВЕТРОВАЯ НАГРУЗКА** - максимальное значение ветрового давления 0,48 кПа (Ia-IV ветровые районы по СНиП 2.01.07-85)

**М1ВД РАСЧЕТНАЯ ТЕМПЕРАТУРА НАРУЖНОГО ВОЗДУХА**

Температура наиболее холодной пятидневки:  
 минус 12°C - одинарные переплеты с одинарным остеклением,  
 минус 24°C - одинарные переплеты с двойным остеклением (стеклопакеты),  
 минус 30°C - двойные переплеты с одинарным остеклением (два отдельных стекла),  
 минус 40°C - двойные переплеты с двойным остеклением (стекло плюс стеклопакет).

**G2BQ СТЕПЕНЬ АГРЕССИВНОСТИ СРЕДЫ** - неагрессивная и слабоагрессивная

ОКНА СТАЛЬНЫЕ КОМПЛЕКТНОЙ ПОСТАВКИ ПОЭЛЕМЕНТНОЙ СБОРКИ  
 ДЛЯ СТРОЯЩИХСЯ И РЕКОНСТРУИРУЕМЫХ ЗДАНИЙ С РАЗЛИЧНЫМИ СТЕНОВЫМИ  
 ОГРАЖДЕНИЯМИ С НЕСТАНДАРТНЫМИ СВЕТОВЫМИ ПРОЕМАМИ

СТРОИТЕЛЬНЫЕ  
 КОНСТРУКЦИИ И  
 ИЗДЕЛИЯ  
 Серия 1.436.2-  
 32.93 вып. I

Д О П О Л Н И Т Е Л Ь Н Ы Е   Д А Н Н Ы Е

Структура условного обозначения (марки) окон

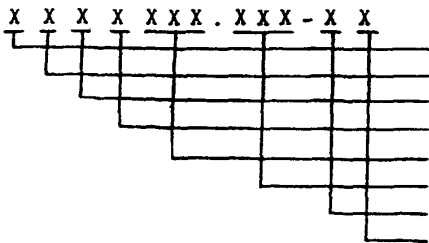

- O- окно
- Форма окна : П-прямоугольное, М-многоугольное
- Тип переплета : О-одинарный , Р- раздельный
- Тип конструкции окна : Н- глухое , О- открывающееся
- Ширина окна в дм.
- Высота окна в дм.
- Количество слоев остекления
- Схема открывания створок и фрагуг:
- Р- распашная на вертикальной оси,
- П- подвесная с поворотом вокруг верхней горизон-  
 тальной оси,
- О- откидная с поворотом вокруг нижней горизонталь-  
 ной оси.

**В7ЕА СОСТАВ ПРОЕКТНОЙ ДОКУМЕНТАЦИИ**

Выпуск I "Материалы для проектирования и рабочие чертежи"  
 Объем проектной документации , приведенной к формату А4 , 134 форматки.

**В7ВА АВТОР ПРОЕКТА** - ЦНИИпроектлегконструкция, 123376, Москва, Красная Пресня , 30 и  
 АП ЦНИИпромзданий, 127238, Москва , Дмитровское ш. д. 46

**В7НА УТВЕРЖДЕНИЕ** - Утверждены Главпроектком Госстроя России , письмо от 27.10.93 № 9-3-2/225.  
 Введены в действие ЦНИИпроектлегконструкцией с 01.01.94 , приказ от  
 01.11.93 № 52.  
 Срок действия - 1996г.

**В7ЖА ПОСТАВЩИК** - Государственное предприятие — Центр проектной  
 продукции массового применения (ГП ЦПП),  
 127238, Москва, Дмитровское ш., 46, корп. 2

Инв. № Ц00120  
 Катал. л. № Ц000244